

# HYUNDAI

VC 5750



## NÁVOD K POUŽITÍ / NÁVOD NA POUŽITIE INSTRUKCJA OBSŁUGI / INSTRUCTION MANUAL HASZNÁLATÍ ÚTMUTATÓ

Vysavač pro mokré, suché vysávání a šampónování  
Vysávač pre mokré, suché vysávanie a šampónovanie  
Vacuum cleaner dry, wet vacuuming and shampoo cleaning  
Odkurzacz dla suchego, mokrego odkurzania i szamponowania  
Többfunkciós porszívó, nedves, száraz porszívózás, samponozás

CE

Vážený zákazníku, děkujeme Vám za zakoupení našeho produktu. Před uvedením tohoto přístroje do provozu si velmi pozorně přečtete návod k obsluze a tento návod spolu se záručním listem, pokladním dokladem a podle možností i s obalem a vnitřním vybavením obalu dobře uschovejte.

## **VŠEOBECNÉ BEZPEČNOSTNÍ POKYNY**









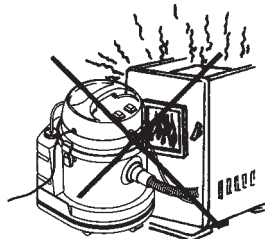
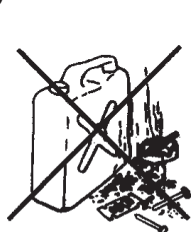

















































































































































































- Tento spotřebič mohou používat děti ve věku 8 let a starší a osoby se sníženými fyzickými, smyslovými či mentálními schopnostmi nebo nedostatkem zkušeností a znalostí, pokud jsou pod dozorem nebo byly poučeny o používání spotřebiče bezpečným způsobem a rozumí případným nebezpečím. Děti si se spotřebičem nesmějí hrát. Čištění a údržbu prováděnou uživatelem nesmějí provádět děti, pokud nejsou starší 8 let a pod dozorem. Děti mladší 8 let se musí držet mimo dosah spotřebiče a jeho přívodu.
- Jestliže je napájecí přívod tohoto spotřebiče poškozen, musí být přívod nahrazen výrobcem, jeho servisním technikem nebo podobně kvalifikovanou osobou, aby se tak zabránilo vzniku nebezpečné situace.
- Před výměnou příslušenství nebo přístupných částí, které se při používání pohybují, před montáží a demontáží, před čištěním nebo údržbou, spotřebič vypněte a odpojte od el. sítě vytažením vidlice napájecího přívodu z el. zásuvky!
- Vždy odpojte spotřebič od napájení, pokud ho necháváte bez dozoru a před montáží, demontáží nebo čištěním.
- Nikdy spotřebič nepoužívejte, pokud má poškozený napájecí přívod nebo vidlici, pokud nepracuje správně, upadl na zem a poškodil se. V takových případech zanechte spotřebič do odborného servisu k prověření jeho bezpečnosti a správné funkce.
- Spotřebič je určen pouze pro použití v domácnostech a pro podobné účely (v obchodech, kancelářích a podobných pracovištích, v hotelích, motelech a jiných obytných prostředích, v podnicích zajišťujících nocleh se snídaní)! Není určen pro komerční použití!
- Nepoužívejte jej v otevřeném prostoru (s výjimkou přístrojů, které jsou k používání venku určeny). Chraňte jej před horkem, přímým slunečním zářením, vlhkostí (v žádném případě jej neponořujte do kapalin) a stykem s ostrými hranami. Nepoužívejte přístroj v případě, že máte vlhké ruce. Jestliže dojde k navlhčení nebo namočení přístroje, okamžitě vytáhněte zástrčku ze zásuvky. Vyvarujte se styku s vodou.
- Přístroj nesmí zůstat v provozu bez dozoru. Jestliže musíte místnost opustit, vždy přístroj vypněte, resp. vytáhněte zástrčku ze zásuvky (vždy tahejte za zástrčku, nikdy ne za kabel).
- Abyste ochránili děti před riziky spojenými s elektrickými přístroji, postarejte se o to, aby kabel nevisel dolů a děti na přístroj nedosáhly.
- Používejte jen originální příslušenství.
- Respektujte, prosím, následující „Speciální bezpečnostní pokyny pro tento přístroj“.

## **SPECIÁLNÍ BEZPEČNOSTNÍ POKYNY PRO TENTO PŘÍSTROJ**

- Ujistěte se, že napětí na štítku přístroje odpovídá napětí ve vaší elektrické síti. Zásuvka by měla mít jištění nejméně 10 A.
- Před prováděním jakékoliv údržby se ujistěte, že je přístroj odpojený ze zásuvky.
- Netahejte za kabel a izolaci kabelu chraňte před poškozením. V případě poškození by měl být kabel okamžitě vyměněn v autorizovaném servisním středisku. Nepoužívejte přístroj s poškozeným kabelem.

- Filtr vždy udržujte v čistotě, aby mohl vysavač pracovat bez problémů a sací výkon zůstal na maximální úrovni.
- Nepoužívejte nikdy spotřebič s mokřýma rukama či nohama!
- Při vysávání schodiště nenechávejte spotřebič výše než sami stojíte!
- Při manipulaci netahejte prudce za hadici a vyvarujte se hrubému zacházení s vysavačem!
- Před odpojením zástrčky ze zásuvky neprovádějte žádnou údržbu.
- Nikdy nevysávejte tekutiny nebo materiály s vyšší teplotou než 60°, například hořící cigarety, popel, žhavé uhlíky atd.



- Nevysávejte žiletky, hřebíky a zvláště výbušné kapaliny, kyseliny, oleje nebo ředidla, které mohou způsobit výbuch.
- Příklad: 
- Příklad: 
- Příklad: 
- Příklad: 
- Příklad: 
- Příklad: 
- Příklad: 
- Příklad: 
- Příklad: 
- Příklad: 
- Příklad: 
- Příklad: 
- Příklad: 
- Příklad: 
- Příklad: 
- Příklad: 
- Příklad: 
- Příklad: 
- Příklad: 
- Příklad: 
- Příklad: 
- Příklad: 
- Příklad: 
- Příklad: 
- Příklad: 
- Příklad: 
- Příklad: 
- Příklad: 
- Příklad: 
- Příklad: 
- Příklad: 
- Příklad: 
- Příklad: 
- Příklad: 
- Příklad: 
- Příklad: 
- Příklad: 
- Příklad: 
- Příklad: 
- Příklad: 
- Příklad: 
- Příklad: 
- Příklad: 
- Příklad: 
- Příklad: 
- Příklad: 
- Příklad: 
- Příklad: 
- Příklad: 
- Příklad: 
- Příklad: 
- Příklad: 
- Příklad: 
- Příklad: 
- Příklad: 
- Příklad: 
- Příklad: 
- Příklad: 
- Příklad: 
- Příklad: 
- Příklad: 
- Příklad: 
- Příklad: 
- Příklad: 
- Příklad: 
- Příklad: 
- Příklad: 
- Příklad: 
- Příklad: 
- Příklad: 
- Příklad: 
- Příklad: 
- Příklad: 
- Příklad: 
- Příklad: 
- Příklad: 
- Příklad: 
- Příklad: 
- Příklad: 
- Příklad: 
- Příklad: 
- Příklad: 
- Příklad: 
- Příklad: 
- Příklad: 
- Příklad: 
- Příklad: 
- Příklad: 
- Příklad: 
- Příklad: 
- Příklad: 
- Příklad: 
- Příklad: 
- Příklad: 
- Příklad: 
- Příklad: 
- Příklad: 
- Příklad: 
- Příklad: 
- Příklad: 
- Příklad: 
- Příklad: 
- Příklad: 
- Příklad: 
- Příklad: 
- Příklad: 
- Příklad: 
- Příklad: 
- Příklad: 
- Příklad: 
- Příklad: 
- Příklad: 
- Příklad: 
- Příklad: 
- Příklad: 
- Příklad: 
- Příklad: 
- Příklad: 
- Příklad: 
- Příklad: 
- Příklad: 
- Příklad: 
- Příklad: 
- Příklad: 
- Příklad: 
- Příklad: 
- Příklad: 
- Příklad: 
- Příklad: 
- Příklad: 
- Příklad: 
- Příklad: 
- Příklad: 
- Příklad: 
- Příklad: 
- Příklad: 
- Příklad: 
- Příklad: 
- Příklad: 
- Příklad: 
- Příklad: 
- Příklad: 
- Příklad: 
- Příklad: 
- Příklad: 
- Příklad: 
- Příklad: 
- Příklad: 
- Příklad: 
- Příklad: 
- Příklad: 
- Příklad: 
- Příklad: 
- Příklad: 
- Příklad: 
- Příklad: 
- Příklad: 
- Příklad: 
- Příklad: 
- Příklad: 
- Příklad: 
- Příklad: 
- Příklad: 
- Příklad: 
- Příklad: 
- Příklad: 
- Příklad: 
- Příklad: 
- Příklad: 
- Příklad: 
- Příklad: 
- Příklad: 
- Příklad: 
- Příklad: 
- Příklad: 
- Příklad: 
- Příklad: 
- Příklad: 
- Příklad: 
- Příklad: 
- Příklad: 
- Příklad: 
- Příklad: 
- Příklad: 
- Příklad: 
- Příklad: 
- Příklad: 
- Příklad:

## POPIS OVLÁDACÍCH PRVKŮ

- 1) Hlavní vypínač
- 2) Spínač čerpadla šamponu
- 3) Rukojeť
- 4) Jednotka motoru
- 5) Plovák
- 6) Síťový filtr na ochranu motoru
- 7) Textilní filtr
- 8) Nádoba na nečistoty
- 9) Držáky jednotky motoru
- 10) Základna vysavače
- 11) Kolečka otočná ve všech směrech
- 12) Sací hrdlo
- 13) Pružná hadice
- 14) Prodlužovací trubky
- 15) Podlahová hubice
- 16) Štěrbinová hubice
- 17) Hubice na čalounění
- 18) Rukojeť se spínačem šamponování
- 19) Sponky
- 20) Hubice pro šamponování kobereců
- 21) Šampon pro čištění kobereců
- 22) Hubice pro šamponování čalounění
- 23) Papírový sáček na prach
- 24) Nádoba na šampón

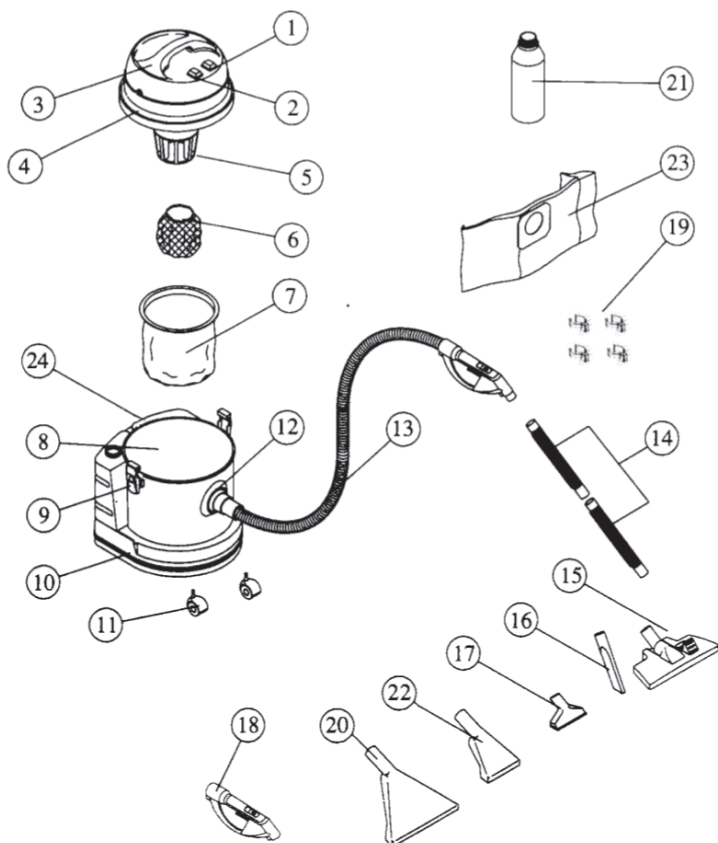

## POKYNY K POUŽITÍ

### SESTAVENÍ

Pružnou hadici připojte k vysavači zatlačením dovnitř sacího hrdla. Při odpojování vytáhněte hubici směrem ven.

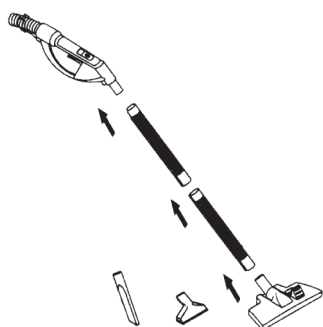
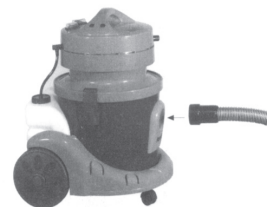

- 1) Podle vyobrazení zasuňte rukojeť se spínačem šamponování do prodlužovacích trubek a trubky vzájemně do sebe. Poté připojte správně vybranou hubici.

### Demontáž příslušenství

- 1) Tenkou hadici na vodu vytáhněte pootočením doleva a vysunutím z konektoru.
- 2) Při rozebírání příslušenství lehce otočte obě části a vytáhněte je současně směrem od sebe.

## VYSÁVÁNÍ SUCHÉHO PRACHU A NEČISTOT



Nasaďte síťový filtr na ochranu motoru a zkontrolujte, zda je dobře usazen.

**Upozornění:** Vysavač nikdy nepoužívejte bez síťového filtru na ochranu motoru. Suché vysávání bez motorového filtru může vést k poškození motoru.

Při vysávání suchých nečistot můžete volit následující možnosti použití:

- **pouze papírový sáček** - nečistoty budou zachyceny v papírovém sáčku
- **pouze textilní filtr** - nečistoty budou v nádobě na prach a dále zachyceny na textilním filtru. Doporučeno pro vysávání hrubých a větších nečistot.
- **papírový sáček a textilní filtr současně** - při této kombinaci bude mít papírový sáček menší prostor pro celkové naplnění. Použitím této kombinace dosáhnete nejvyšší účinnosti zachycení nečistot ve vysavači při vysávání.

Papírový sáček na prach upevněte na vnitřní stranu sacího hrdla v nádobě na nečistoty. Při použití papírového sáčku je odstraňování nečistot mnohem hygieničtější a prodlužuje se životnost motoru. Papírový sáček však nenahrazuje filtr motoru. Musí se používat současně.

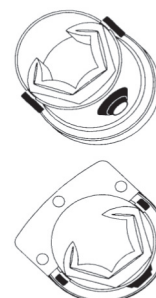

**Pozor:** Snižuje-li se sací výkon, vyměňte papírový sáček na prach za nový. Občas vyčistěte síťový filtr motoru pro zajištění maximálního výkonu.

## MOKRÉ VYSÁVÁNÍ

Před mokrým vysáváním nikdy nezapomeňte:

- vyprázdnit nádobu na nečistoty,
- vyjmout papírový nebo plátěný sáček na prach,
- nasadit síťový filtr na ochranu motoru (1) obr.a.

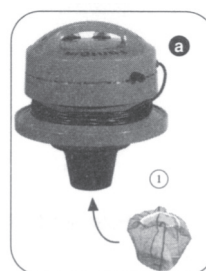

**Poznámka:** V případě, že zapomenete vyjmout papírový sáček na prach, může to vést k poškození motoru. Pro zajištění správného průtoku vzduchu doporučujeme neponořovat příslušenství do kapaliny úplně obr.b.

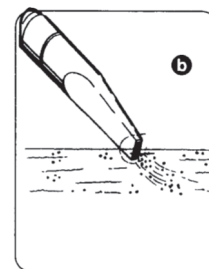

Jakmile kapalina dosáhne nejvyšší dovolené hladiny, plovák v nádrži automaticky zablokuje sání a motor se stane hlučnějším. V takovém případě vysavač okamžitě vypněte, sundejte jednotku motoru z nádoby na nečistoty a vyprázdněte ji obr.c.

## ŠAMPONOVÁNÍ

### Důležité!

Před prováděním jakékoliv údržby se ujistěte, že je přístroj odpojený ze zásuvky.

- Pro šamponování vždy používejte speciální prostředek a originální příslušenství. Škody způsobené použitím nevhodných prostředků nebo neoriginálního příslušenství se nevztahuje záruka.
- V nádrži nenechávejte zbytky šamponu nebo znečištěné vody.
- V případě použití nevhodného prostředku se může v nádrži vytvořit nadměrné množství pěny. V takovém případě nejprve odstraňte pěnu a pak pokračujte ve vysávání znečištěné vody.
- Přístroj nikdy neukládejte s nádržkou naplněnou šamponem nebo vodou nebo nádrž naplněnou znečištěnou vodou. Před uklizením vysavače jej po vyprázdnění nádoby na nečistoty na několik minut zapněte pro vysušení vnitřních částí.

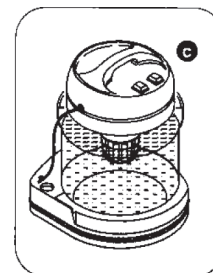

- Pokud bude vyčerpána tekutina v nádobě na šampon zastavte ihned čerpadlo spínačem čerpadla. Při chodu čerpadla naprázdno může dojít k jeho poškození ! Nádoba je průhledná a tím je hladina šamponu dobře rozpoznatelná. V průběhu šamponování proto pravidelně kontrolujte dostatek šamponu v nádobě.

**Při používání šamponování nesmí být používán papírový sáček nebo látkový filtr! Používejte pouze speciální prostředky a zkontrolujte vhodnost pro povrch, který budete umývat!!!**

## SESTAVENÍ

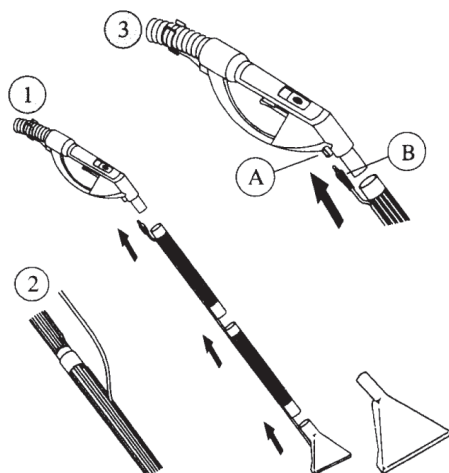

- 1) Podle vyobrazení zasuňte rukojeť se spínačem šamponování do prodlužovacích trubek a trubky vzájemně do sebe. Poté připojte správně vybranou hubici.
- 2) Tenkou hadici na vodu zasuňte do štěrbin pro hadici na prodlužovacích trubcích.
- 3) Poté koncovku hadice (B) zasuňte do konektoru (A) na rukojeti se spínačem šamponování a zajistěte pootočením doprava.

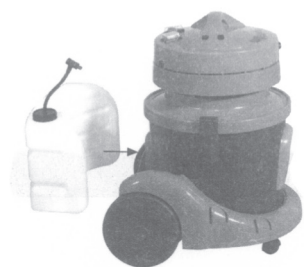

Nádržku na šampon naplňte vodou, přidejte vhodný čistící prostředek (na čištění koberců) v množství uvedeném na čistícím prostředku. Poté umístěte nádobu na šampon na základnu vysavače.

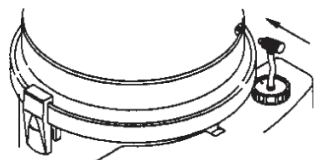

Tenkou hadici z nádoby na šampon zapojte zasunutím do konektoru na jednotce motoru.

## ZPŮSOB ŠAMPONOVÁNÍ

Šampon rozředěný ve vodě je pod tlakem stříkán na špinavý povrch. Znečištěná voda je nasávána do nádrže přes šamponovací hubici.

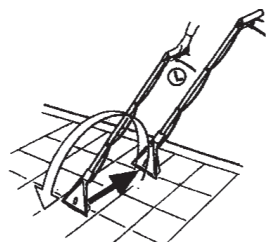

### ŠAMPONOVÁNÍ KOBERCŮ

Zapněte hlavní vypínač a spínač čerpadla šamponu. Stisknutím páčky na rukojeti (L) aktivujete stříkání šamponu na podlahu. Uvolněním stříkání zastavíte.

Při pohybu směrem dopředu hubici nadzvedněte a stisknete páčku pro aplikaci šamponu. Při pohybu zpět hubici pevně přitlačte a vysajte vodu se šamponem. Znečištěná voda je nasávána lépe při pohybu zpět.

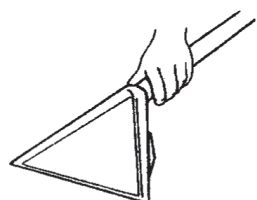

## ŠAMPONOVÁNÍ KŘESEL A POHOVEK

Šamponovací hubici (N) nasadte přímo na rukojeť s ovladačem šamponování. Tenkou hadici na vodu (C) připojte do osazení (F).

Postup je stejný jako při šamponování koberců.

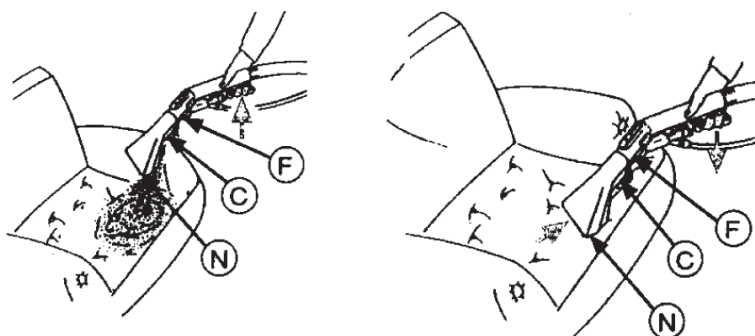

### UPOZORNĚNÍ:

- Není-li šamponování delší dobu používáno, je lépe čerpadlo vypnout.
- Po ukončení šamponování VŽDY proveďte čištění, které je popsáno v kapitole Čištění a údržba.

## ČIŠTĚNÍ A ÚDRŽBA

- Vyprázdněte nádrž (nečistoty, prach a kapaliny). Kapaliny nikdy nenechávejte v nádobě na nečistoty. Při dlouhodobém působení by mohlo dojít k poškození přístroje.
- Do nádrže vlijte čistou vodu a zapněte čerpadlo a řádně vše proplácněte včetně všech hadiček a trysek v hubicích. Postupujte stejným způsobem jako při šamponování. Poté vodu z nádrže vylijte.
- Po vylití kapalin vysušte prodlužovací trubky, hadice a motorové části zapnutím vysavače na několik minut.

**Poznámka:** Mějte vždy připravený náhradní papírový sáček, abyste mohli vysavač kdykoliv použít.

## ODSTRAŇOVÁNÍ PORUCH

PROBLÉM	KONTROLA	NÁPRAVA
Síla sání slábně.	Prachové filtry mohou být zanesené.	Vyjměte a vyčistěte filtry.
Filtry jsou vyčištěny, ale intenzita sání je stále slabá.	Zkontrolujte zda není ucpaná hadice.	Vyčistěte hadici.
	Zkontrolujte zda není ucpaná hubice.	Vyčistěte hubici.
Motor se netočí.	Zkontrolujte, zda je zástrčka správně zapojena v zásuvce a spínač přepnutý do pozice ZAP.	Zapojte správně zástrčku do zásuvky. Přepněte hlavní spínač do pozice ZAP.

## TECHNICKÁ SPECIFIKACE

- Víceúčelový vysavač, mokré / suché vysávání, šamponování
- Kapacita 15 l prachu / 9 l znečištěné vody
- Nádobu na saponát 6 l
- Papírový sáček 4 l / textilní filtr
- Podlahová, polštářková, šterbinová hubice, široká a úzká hubice na šamponování, plastové trubky
- Filtr s plovákem pro mokré vysávání vody
- Napájení: 230V ~ 50 Hz
- Příkon: 1500 W
- Rozměry: 44 x 53 x 43 cm
- Hmotnost: 10 kg
- Příkon ve vypnutém stavu je < 0,50 W
- Hlučnost: Deklarovaná hladina akustického výkonu je 80 dB(A) re 1pW

**Změna technické specifikace a obsahu případného příslušenství dle modelu výrobku vyhrazena výrobcem.**

UPOZORNĚNÍ A SYMBOLY POUŽITÉ NA SPOTŘEBIČI, OBALECH NEBO V NÁVODU



**VAROVÁNÍ:** NEVYSTAVUJTE SPOTŘEBIČ DEŠTI NEBO VLHKOSTI ABYSTE PŘEDEŠLI VZNIKU POŽÁRU NEBO ÚRAZU ELEKTRICKÝM PROUDEM. VŽDY SPOTŘEBIČ VYPNĚTE ZE ZÁSUVKY KDYŽ JEJ NEPOUŽÍVÁTE NEBO PŘED OPRAVOU. V PŘÍSTROJI NEJSOU ŽÁDNÉ ČÁSTI OPRAVITELNÉ SPOTŘEBITELEM. VŽDY SE OBRACEJTE NA KVALIFIKOVANÝ AUTORIZOVANÝ SERVIS. PŘÍSTROJ JE POD NEBEZPEČNÝM NAPĚTÍM.

**Likvidace starého elektrozařízení a použitých baterií a akumulátorů (Vztahuje se na Evropskou unii a evropské země se systémy odděleného sběru)**



Tento symbol umístěný na výrobku nebo jeho balení upozorňuje, že by s výrobkem (případně baterií/akumulátorem) po ukončení jeho životnosti nemělo být nakládáno jako s běžným odpadem z domácnosti. Je nutné ho odvézt do sběrného místa pro recyklaci elektrického a elektronického zařízení. Zajištěním správné likvidace tohoto výrobku pomůžete zabránit případným negativním dopadům na životní prostředí a lidské zdraví, které by jinak byly způsobeny nevhodnou likvidací výrobku. Recyklováním materiálů, z nichž je vyroben, pomůžete ochránit přírodní zdroje. Podrobnější informace o recyklaci tohoto výrobku zjistíte u příslušného místního obecního úřadu, podniku pro likvidaci domovních odpadů nebo v obchodě, kde jste výrobek zakoupili.



HOUSEHOLD USE ONLY – Pouze pro použití v domácnosti.  
DO NOT IMMERSE IN WATER OR OTHER LIQUIDS –  
Neponořovat do vody nebo jiných tekutin. TO AVOID DANGER  
OF SUFFOCATION, KEEP THIS PLASTIC BAG AWAY FROM  
BABIES AND CHILDREN. DO NOT USE THIS BAG IN CRIBS, BEDS,  
CARRIAGES OR PLAYPENS. THIS BAG IS NOT A TOY.

Symbol  znamená UPOZORNĚNÍ.



Vážený zákazník, ďakujeme Vám za zakúpenie nášho produktu. Pred uvedením tohto prístroja do prevádzky, si veľmi pozorne prečítajte návod na obsluhu a tento návod spolu so záručným listom, dokladom o predaji a podľa možností aj s obalom a vnútorným vybavením obalu dobre uschovajte.

## VŠEOBECNÉ BEZPEČNOSTNÉ POKYNY

- Výrobok je určený len pre použitie v domácnostiach a pre podobné účely (v obchodoch, kanceláriách a podobných pracoviskách, v hoteloch, motelloch a iných obytných prostrediach, v podnikoch zaisťujúcich nocľah s raňajkami)! Nie je určený pre komerčné použitie!
- Tento spotrebič môžu používať deti vo veku 8 rokov a staršie a osoby so zníženými fyzickými alebo mentálnymi schopnosťami alebo nedostatkom skúseností a znalostí, pokiaľ sú pod dozorom alebo boli poučené o používanie tohto spotrebiča bezpečným spôsobom a rozumie prípadným nebezpečenstvom. Deti si so spotrebičom nesmú hrať. Čistenie a údržbu vykonávanú užívateľom nesmú vykonávať deti bez dozoru. Deti mladší 8 let se musí držet mimo dosah spotřebiče a jeho přívodu.
- Spotrebič v žiadnom prípade nepoužívajte, ak ma poškodený napájací prívod alebo vidlicu, ak nepracuje správne alebo spadol na zem a poškodil sa. V takýchto prípadoch spotrebič odneste do špecializovaného servisu, aby preverili jeho bezpečnosť a správnu funkciu.
- Ak je napájací prívod tohto spotrebiča poškodený, musí byť prívod nahradený výrobcom, jeho servisným technikom alebo podobne kvalifikovanou osobou, aby sa tak zabránilo vzniku nebezpečnej situácie.
- Vždy odpojte spotrebič od napájania, ak ho nechávate bez dozoru a pred montážou, demontážou alebo čistením.
- Pred výmenou príslušenstva alebo prístupných častí, ktoré sa pri používaní pohybujú, pred montážou a demontážou, pred čistením alebo údržbou, spotrebič vypnite a odpojte od el. siete vytiahnutím vidlice napájacieho prívodu z elektrickej zásuvky!
- Nepoužívajte ho v otvorenom priestore (s výnimkou prístroja, ktorý je pre používanie vonku určený). Chráňte ho pred horúčavou, priamym slnečným žiarením, vlhkosťou (v žiadnom prípade ho neponárajte do kvapalín) a stykom s ostrými hranami. Nepoužívajte prístroj v prípade, že máte vlhké ruky. Ak dôjde k navlhčeniu alebo k namočeniu prístroja, okamžite vytiahnite zástrčku zo zásuvky. Vyvarujte sa styku s vodou.
- Prístroj vypnite a vždy vytiahnite zástrčku zo zásuvky (ťahajte len za zástrčku, nikdy nie za kábel), ak nebudete prístroj používať, ak chcete namontovať príslušenstvo, prístroj vyčistiť alebo v prípade poruchy.
- Prístroj nesmie zostať v prevádzke bez dozoru. Ak musíte miestnosť opustiť, vždy prístroj vypnite, resp. vytiahnite zástrčku zo zásuvky (vždy ťahajte za zástrčku, nikdy nie za kábel).
- Ak chcete ochrániť deti pred rizikami spojenými s elektrickými prístrojmi, postarajte sa o to, aby kábel nevisel dole a deti na prístroj nedosiahli.
- Používajte len originálne príslušenstvo.
- Rešpektujte prosím nasledujúce „Špeciálne bezpečnostné pokyny pre tento prístroj“.

## SPECIÁLNI BEZPEČNOSTNÍ POKYNY PRO TENTO PŘÍSTROJ

- Uistite sa, že napätie na štítku prístroja odpovedá napätiu vo vašej elektrickej sieti. Zásuvka by mala mať istenie najmenej 10 A.
- Pred prevádzaním akejkoľvek údržby sa uistite, že je prístroj odpojený zo zásuvky.
- Pred odpojením zástrčky zo zásuvky neprevádzajte žiadnu údržbu.
- Neťahajte za kábel a izoláciu káblu chráňte pred poškodením. V prípade poškodenia by mal byť kábel okamžite vymenený v autorizovanom servisnom stredisku. Nepoužívajte prístroj s poškodeným káblom.
- Nepoužívajte nikdy vysávač s mokkými rukami či nohami!
- Pri vysávaní schodiska nenechávajte vysávač vyššie než sami stojíte!

- Pri manipulácii neťahajte prudko za hadicu a nemykajte ňou. Pri práci nepoužívajte hrubú silu!
- Filter vždy udržiajte v čistote, aby mohol vysávač pracovať bez problémov a sací výkon zostal na maximálnej úrovni.
- Nikdy nevysávajte tekutiny alebo materiály s vyššou teplotou než 60°, napríklad horiace cigarety, popol, žravé uhličky atď.
- Nevysávajte žiletky, kince a zvlášť výbušné kvapaliny, kyseliny, oleje alebo riedidla, ktoré môžu spôsobiť výbuch.
- Prístroj nevystavujte priamemu pôsobeniu tepla.
- Nevysávajte horiace alebo žravé predmety, napríklad uhličky a ďalšie horiace materiály.



- Jednotku motoru neumývajte vodou.
- Ak nie je šampón dlhšiu dobu dodávaný, je lepšie čerpadlo vypnúť.
- Textilní sádok na prach neperte. Vyčistíte jej vytrepaním

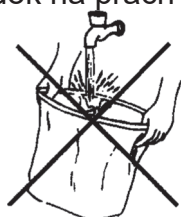

- Aby sa zaistila bezpečnosť prístroja a správna funkčnosť spotrebiča, používajte iba originálne náhradné diely a výrobcom schválené príslušenstvo.
- Tento spotrebič vrátane príslušenstva používajte iba na účel, na ktorý je určený tak, ako je popísané v tomto návode. Spotrebič nikdy nepoužívajte na žiadny iný účel.
- Prípadné texty v cudzom jazyku a obrázky uvedené na obaloch, alebo výrobku, sú preložené a vysvetlené na konci tejto jazykovej mutácie.
- **VAROVANIE:** Pri nesprávnom používaní prístroja, ktoré nie je v súlade s návodom na obsluhu, existuje riziko poranenia.
- Výrobca nezodpovedá za škody spôsobené nesprávnym používaním spotrebiča a príslušenstva a nie je zodpovedný zo záruky za spotrebič v prípade nedodržania vyššie uvedených bezpečnostných upozornení. Za nesprávne používanie spotrebiča sa medzi iným považuje nedodržanie pravidelnej výmeny alebo údržby všetkých filtrov a rovnako tak použitie neoriginálnych filtrov, kedy v dôsledku ich vlastností došlo k poruche alebo poškodeniu vysávača.

**Upozornenie:** Nebezpečie explózie a požiaru. Nikdy nevysávajte kyseliny alebo riedidla, ktoré môžu spôsobiť vážne poškodenie a zvlášť horľavé kvapaliny ako je benzín, olej, alkohol, ktoré môžu spôsobiť výbuch. Nepracujte v blízkosti horľavých kvapalín alebo plynu. Nevysávajte zdraví škodlivý prach.

## POPIS OVLÁDACÍCH PRVKOV

- |   |                                       |
|---|---------------------------------------|
| 1) Hlavný vypínač                       | 13) Pružná hadice                     |
| 2) Spínač čerpadla šampónu              | 14) Predlžovacie trubky               |
| 3) Rukoväť                              | 15) Podlahová hubice                  |
| 4) Jednotka motoru                      | 16) Štrbinová hubice                  |
| 5) Plavák                               | 17) Hubica na čalúnenie               |
| 6) Sieťový filter na ochranu motoru     | 18) Rukoväť so spínačom šampónovania  |
| 7) Textilní filter                      | 19) Sponky                            |
| 8) Nádobu na nečistoty                  | 20) Hubica pre šampónovanie kobercov  |
| 9) Držiaky jednotky motoru              | 21) Šampón pre čistenie kobercov      |
| 10) Ochranná pryž                       | 22) Hubice pre šampónovanie čalúnenia |
| 11) Kolieska otočné vo všetkých smeroch | 23) Papierové vrečko na prach         |
| 12) Sací hrdlo                          | 24) Nádržka na šampón                 |

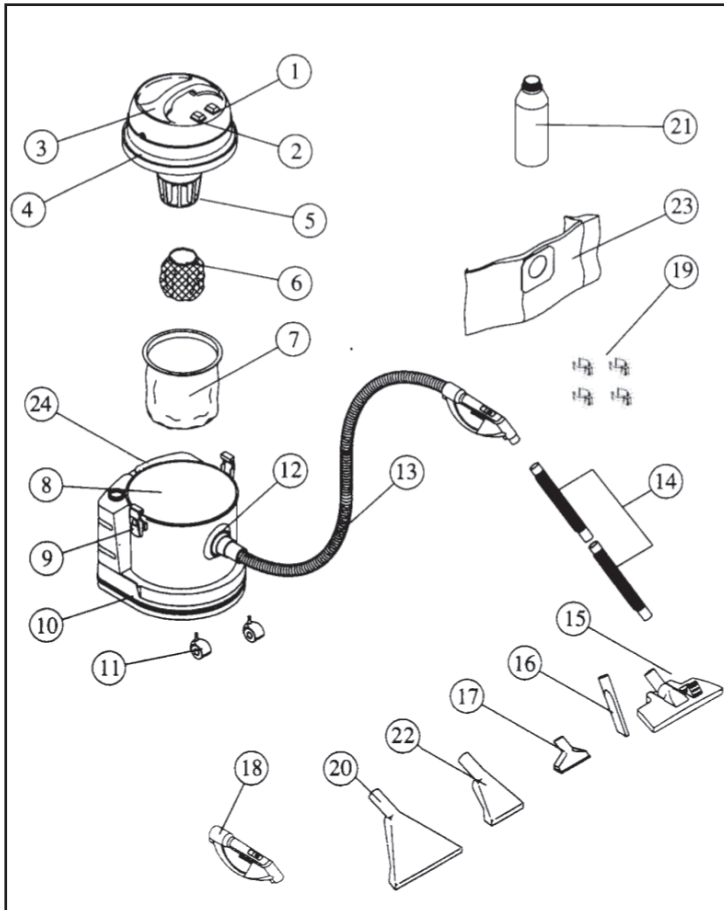

## POKYNY K POUŽITÍ

### ZOSTAVENIE

Pružnú hadicu pripojte k vysávaču zatlačením dovnútra sacieho hrdla. Pri odpojovaní vytiahnite hubicu smerom von.

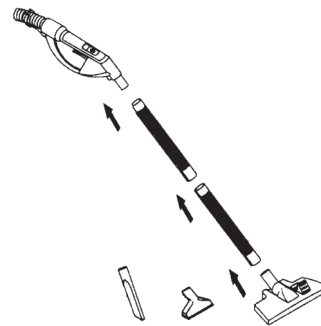
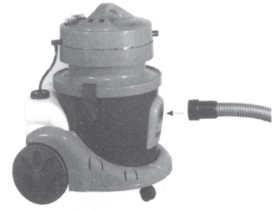

1) Podľa vyobrazenia zasunúť rukoväť so spínačom šampónovania do predĺžovacích trubiek a trubky vzájomne do seba. Potom pripojte správne vybranou hubici.

### Demontáž príslušenstvo

- 1) Tenkú hadicu na vodu vytiahnite pootočením doľava a vysunutím z konektorov.
- 2) Pri rozoberaní príslušenstva ľahko otočte obe časti a vytiahnite ich súčasne smerom od seba.

### VYSÁVANIE SUCHÉHO PRACHU A NEČISTÔT

Nasajte sieťový filter na ochranu motoru a skontrolujte, či je dobre nasadený.



**Upozornění:** Vysavač nikdy nepoužívejte bez síťového filtru na ochranu motoru. Suché vysávání bez motorového filtru může vést k poškození motoru.

Pri vysávaní suchých nečistôt môžete voliť nasledujúce možnosti použitia:

- **iba papierové vrečko** - nečistoty budú zachytené v papierovom vrečku
- **iba textilný filter** - nečistoty budú v nádobe na prach a ďalej zachytené na textilnom filtre. Odporúčané na vysávanie hrubých a väčších nečistôt.
- **papierové vrečko a textilný filter súčasne** - pri tejto kombinácii bude mať papierové vrečko menší priestor pre celkové naplnenie. Použitím tejto kombinácie dosiahnete najvyššiu účinnosť zachytenia nečistôt vo vysávači pri vysávaní.



Papierové vrečko na prach upevnite na vnútornú stranu sacieho hrdla v nádobe na nečistoty. Pri použití papierového vrečka je odstraňovanie nečistôt mnohým hygienickejšie a predlžuje sa životnosť motoru. Papierové vrečko však nenahradzuje filter motoru. Musí sa používať súčasne.



**Pozor:** Ak sa znižuje sací výkon, vymeňte papierové vrečko na prach za nové. Občas vyčistite sieťový filter motoru pre zaistenie maximálneho výkonu.

## MOKRÉ VYSÁVANIE

Pred mokrým vysávaním nikdy nezabudnite:

- vyprázdniť nádobu na nečistoty,
- vybrať papierové alebo plátenné vrečko na prach,
- nasadiť sieťový filter na ochranu motoru (1).

**Poznámka:** V prípade, že zabudnete vybrať papierové vrečko na prach, môže to viesť k poškodeniu motora. Pre zaistenie správneho prietoku vzduchu doporučujeme nenoriť príslušenstvo do kvapaliny úplne.

Ako náhle kvapalina dosiahne najvyššej dovolenej hladiny, plavák v nádrži automaticky zablokuje satie a motor sa stane hlučnejším. V takomto prípade vysávač okamžite vypnite, vytiahnite jednotku motora z nádoby na nečistoty a vyprázdnite ju.

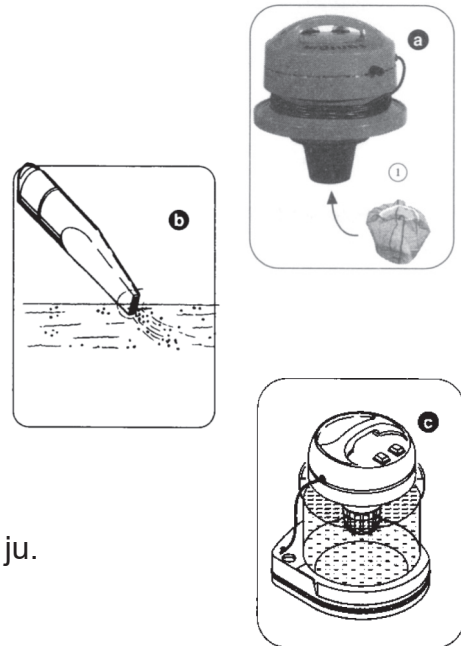

## ŠAMPÓNOVANÍ

### Dôležité!

Pred prevádzkaním akejkoľvek údržby sa uistite, že je prístroj odpojený zo zásuvky.

- Pre šampónovanie vždy používajte špeciálny prostriedok a originálne príslušenstvo. Škody spôsobené použitím nevhodných prostriedkov alebo neoriginálneho príslušenstva sa nevzťahuje záruka.
- V nádrži nenechávajte zvyšky šampónu alebo znečistené vody.
- V prípade použitia nevhodného prostriedku sa môže v nádrži vytvoriť nadmerné množstvo peny. V takomto prípade najprv odstráňte penu a potom pokračujte vo vysávaní znečistenej vody.
- Prístroj nikdy neukladajte s nádržkou naplnenou šampónom alebo vodou, alebo nádržkou naplnenou znečistenou vodou. Pred uprataním vysávača ho po vyprázdnení nádoby na nečistoty na niekoľko minút zapnite pre vysušenie vnútorných častí.
- Pokiaľ bude vyčerpaná tekutina v nádobe na šampón, zastavte ihneď čerpadlo spínačom čerpadla. Pri chode čerpadla naprázdno môže dôjsť k jeho poškodeniu! Nádoba je priehľadná a tým je hladina šampónu dobre rozpoznateľná. V priebehu šampónovania preto pravidelne kontrolujte dostatok šampónu v nádobe.

**Pri používaní šampónovania nesmie byť používané papierové alebo látkové vrečko!  
Používajte len špeciálne prostriedky a skontrolujte vhodnosť pre povrch, ktorý budete umývať!!!**

## ZOSTAVENIE

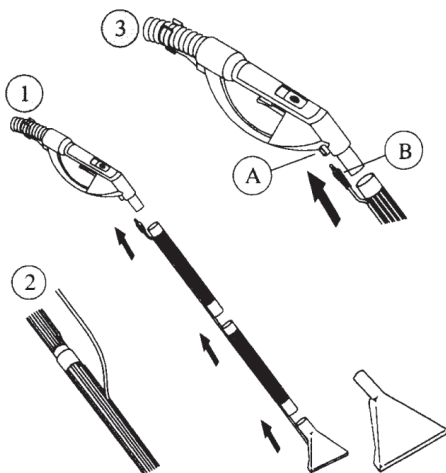

- 1) Podľa vyobrazenia zasuňte rukoväť so spínačom šampónovania do predlžovacích trubiek a trubky vzájomne do seba. Potom pripojte správne vybranou hubicu.
- 2) Tenkou hadici na vodu zasuňte do štrbín pre hadicu na predlžovacích trubiciach.
- 3) Potom koncovku hadice (B) zasuňte do konektoru (A) na rukoväti so spínačom šampónovanie a zaistite pootočením doprava.

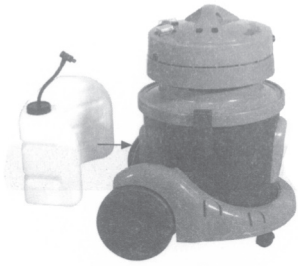

Nádržku na šampón naplňte vodou, pridajte vhodný čistiaci prostriedok (na čistenie kobercov) v množstve uvedenom na čistiacom prostriedku.

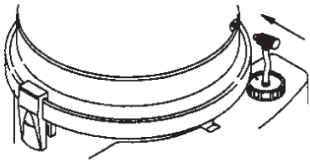

Tenkou hadici z nádržky na šampón zapojte zasunutím do konektoru na jednotke motora.

## SPÔSOB ŠAMPÓNOVANIA

Šampón rozriedený vo vode je pod tlakom striekaný na špinavý povrch. Znečistená voda je nasávaná do nádrže cez šampónovaciu hubicu.

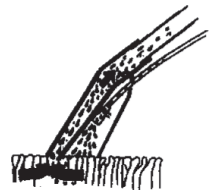

## ŠAMPÓNOVANIE KOBERCOV

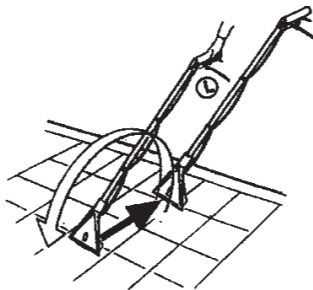

Zapnite hlavný vypínač a spínač čerpadla šampónu. Stlačením páčky na rukoväti (L) aktivujete striekanie šampónu na podlahu. Uvoľnením striekanie zastavíte.

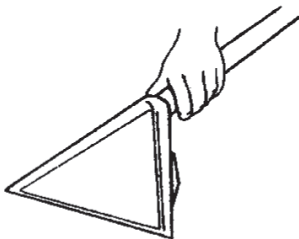

Pri pohybe smerom dopredu hubicu nadvihnite a stlačte páčku pre aplikaci šampóna. Pri pohybe späť hubici pevne pritlačte. Znečistená voda je nasávaná lepšie pri pohybe späť.

## ŠAMPÓNOVANIE KRESIEL A POHOVIEK

Šampónovaciu hubicu (N) nasadte priamo na rukoväť s ovládačom šampónovania. Tenkú hadicu na vodu (C) pripojte do osadenia (F). Postup je stejný jako při šamponování koberců.

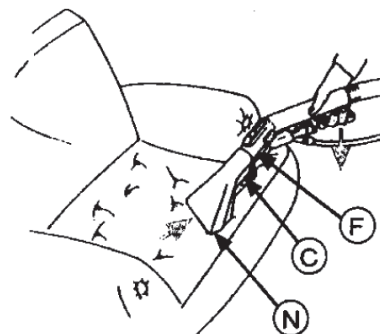
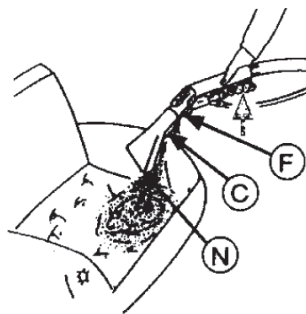

## UPOZORNENIE:

- Ak nie je šampónovanie dlhšiu dobu používané, je lepšie čerpadlo vypnúť.
- Po ukončení šampónovania VŽDY prevedte čistenie, ktoré je popísané v kapitole Čistenie a údržba.

## ČISTENIE A ÚDRŽBA

- Vyprázdňte nádrž (nečistoty, prach a kvapaliny). Kvapaliny nikdy nenechávajte v nádobe na nečistoty. Pri dlhodobom pôsobení by mohlo dôjsť k poškodeniu prístroja.
- Do nádrže vlejte čistú vodu a zapnite čerpadlo a riadne všetko prepláchnite vrátane všetkých hadičiek a trysiek v hubiciach. Postupujte rovnakým spôsobom ako pri šampónovaní. Potom vodu z nádrže vylejte.
- Po vyliatí kvapalín vysušte predlžovacie trubky, hadice a motorové časti zapnutím vysávača na niekoľko minút.

**Poznámka:** Majte vždy pripravený náhradné papierov vrečko, aby ste mohli vysávač kedykoľvek použiť.

## ODSTRAŇOVANIE PORÚCH

PROBLÉM	KONTROLA	NÁPRAVA
Síla satia slabne.	Skontrolujte, či nieje ušpinený prachový filter.	Vytiahnite a vyčistite filtre.
Prach je povysávaný, ale intenzita satia je stále slabá.	Skontrolujte, či nieje upchaná hadica.	Vyčistite hadicu.
	Skontrolujte, či nieje upchaná kefa.	Vyčistite kefu.
Motor sa netočí.	Skontrolujte, či nieje zástrčka poriadne zapojená v zásuvce a spínač prepnutý do pozície ZAP.	Zapojte správne zástrčku do zásuvky. Prepnite spínač do pozície ZAP.

## TECHNICKÁ ŠPECIFIKÁCIA

- Viacúčelový vysávač, mokré / suché vysávanie, šampónovanie
- Kapacita 15 l prachu / 9 l znečistené vody
- Nádoba na saponát 6 l
- Papierové vrečko 4 l / textilný filter
- Podlahová, podušková, štrbinová hubica, široká a úzka hubica na šampónovanie, plastové trubky
- Filter s plavákom pre mokré vysávanie vody
- Napájanie: 230V ~ 50 Hz
- Príkon: 1500 W
- Rozmery: 44 x 53 x 43 cm
- Hmotnosť: 10 kg
- Príkon vo vypnutom stave je < 0,50 W
- Hlučnosť: Deklarovaná hodnota emisie hluku tohoto spotrebiča je < 80 dB(A), čo predstavuje hladinu A akustického výkonu vzhľadom na referenčný akustický výkon 1 pW.

**Zmena technickej špecifikácie a obsahu prípadného príslušenstvo podľa modelu výrobku je vyhradená výrobcem.**



**VAROVANIE:** NEVYSTAVUJTE SPOTREBIČ DAŽĎU ALEBO VLHKOSTI, ABY STE PREDIŠLI VZNIKU POŽIARU ALEBO ÚRAZU ELEKTRICKÝM PRÚDOM. PRED OPRAVOU ALEBO VŽDY, KEĎ SPOTREBIČ NEPOUŽÍVATE, VYPNITE HO ZO ZÁSUVKY. V PRÍSTROJI NIESÚ ŽIADNE ČASTI OPRAVITEĽNÉ SPOTREBITEĽOM. VŽDY SA OBRACAJTE NA KVALIFIKOVANÝ AUTORIZOVANÝ SERVIS. SPOTREBIČ JE POD NEBEZPEČNÝM NAPÄTÍM.

### Likvidácia starých elektrických a prístrojov (vt'ahuje sa na Európsku úniu a európske krajiny so systémami oddeleného zberu).

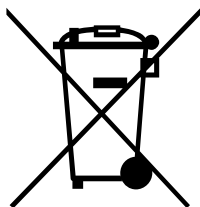

Tento symbol na výrobku alebo obale znamená, že s výrobkom (prípadne batériú/akumulátorom) po ukončení jeho životnosti nemôže byť nakladané ako s bežným odpadom z domácnosti. Musí sa odovzdať do príslušnej zberne na recykláciu elektrických a elektronických zariadení. Zaručením správnej likvidácie tohto výrobku pomôžete pri predchádzaní potenciálnych negatívnych dopadov na životné prostredie a na zdravie človeka, ktoré by mohli byť zapríčinené nevhodným zaobchádzaním s odpadmi z tohto výrobku. Recyklovaním materiálov pomôžete zachovať prírodné zdroje. Podrobnejšie informácie o recyklácii tohto výrobku vám na požiadanie poskytne miestny úrad, služba likvidácie komunálneho odpadu alebo predajňa, v ktorej ste si tento výrobok zakúpili.

### UPOZORNENIA A SYMBOLY POUŽITÉ NA SPOTREBIČI, OBALOCH ALEBO V NÁVODE:



HOUSEHOLD USE ONLY – Pouze pro použití v domácnosti.

DO NOT IMMERSE IN WATER OR OTHER LIQUIDS — Neponárať do vody alebo iných tekutín. TO AVOID DANGER OF SUFFOCATION, KEEP THIS PLASTIC BAG AWAY FROM BABIES AND CHILDREN. DO NOT USE THIS BAG IN CRIBS, BEDS, CARRIAGES OR PLAYPENS. THIS BAG IS NOT A TOY. Nebezpečenstvo udusenía.

Nepoužívajte toto vrecúško v kolískach, postieľkach, kočíkoch alebo detských ohrádkach. PE vrecko odkladajte mimo dosahu detí. Vrecko nie je na hranie.

Symbol  znamená UPOZORNENIE.

Szanowny kliencie, dziękujemy Ci za zakup naszego produktu. Przed wprowadzeniem tego urządzenia do eksploatacji bardzo uważnie przeczytaj Instrukcję obsługi i wraz z kartą gwarancyjną, paragonem fiskalnym (asygnatą) i według możliwości także z opakowaniem i wewnętrzną zawartością opakowania dobrze schowaj.

## **OGÓLNE INSTRUKCJE BEZPIECZEŃSTWA**

- Produkt przeznaczony jest do stosowania w gospodarstwach domowych i podobnych miejscach (sklepy, biura i podobne miejsca pracy, hotele, motele i inne środowiska mieszkalne, w firmach świadczących usługi noclegowe ze śniadaniem)! Nie jest przeznaczone do użytku komercyjnego!
- Z urządzenia mogą korzystać dzieci powyżej 8 roku życia, oraz osoby z ograniczonymi zdolnościami fizycznymi, sensorycznymi lub umysłowymi, a także nieposiadające wiedzy lub doświadczenia w użytkowaniu tego typu urządzeń pod warunkiem, że będą one nadzorowane lub zostaną poinstruowane na temat bezpiecznego korzystania z tego urządzenia oraz zagrożeń wiążących się z jego używaniem. Bawienie się urządzeniem jest zabronione dzieciom. Czyszczenie i konserwacja bez nadzoru dorosłych jest dzieciom zabroniona. Dzieci do lat 8 muszą trzymać się z dala od urządzenia i jego przewodu.
- Nie używaj urządzenia, jeśli jest uszkodzony przewód, wtyczka lub urządzenie nie działa prawidłowo, upadło na ziemię, posiada widoczne znaki uszkodzenia lub jest nieszczelne. W takich przypadkach, zanieś urządzenie do autoryzowanego serwisu celem sprawdzenia funkcji bezpieczeństwa i prawidłowego działania.
- Jeżeli kabel zasilający urządzenia jest uszkodzony, musi być wymieniony przez producenta, przez technika serwisowego lub osobę kwalifikowaną, aby nie dopuścić tak do powstania niebezpiecznej sytuacji.
- Przed wymianą wyposażenia lub dostępnych części, które ruszają się podczas pracy, przed montażem i demontażem, przed czyszczeniem lub konserwacją należy wyłączyć urządzenie i odłączyć je od sieci elektrycznej poprzez wyciągnięcie wtyczki przewodu zasilającego z gniazdka elektrycznego!
- Zawsze należy odłączyć urządzenie od zasilania, jeśli jest pozostawione bez opieki, przed montażem, demontażem lub czyszczeniem.
- Urządzenie chronić przed ciepłem, bezpośrednim promieniowaniem słonecznym, wilgocią (w żadnym wypadku nie zanurzać urządzenia do cieczy) i kontaktem z ostrymi krawędziami. Nie używać urządzenia w wypadku, że mają Państwo wilgotne ręce. Jeżeli dojdzie do zwilżenia lub namoczenia urządzenia, natychmiast wyciągnąć wtyczkę z gniazdka. Strzec się przed kontaktem z wodą.
- Wyłączyć urządzenie i zawsze wyciągnąć wtyczkę z gniazdka (ciągnąć tylko wtyczkę, nigdy nie za kabel), jeżeli nie będą Państwo używać urządzenia, jeżeli będą Państwo chcieli zamontować wyposażenie, wyczyścić urządzenie lub w wypadku awarii.
- Urządzenie nie może być eksploatowane bez nadzoru. Jeżeli muszą Państwo opuścić miejsce pracy, zawsze wyłączyć urządzenie, ewentualnie wyciągnąć wtyczkę z gniazdka (zawsze ciągnąć wtyczkę, nigdy nie za kabel).
- Używać tylko oryginalne wyposażenie.
- Prosimy, aby Państwo respektowali następujący rozdział „Specjalne instrukcje bezpieczeństwa dla tego urządzenia“.

## **SPECJALNE INSTRUKCJE BEZPIECZEŃSTWA DLA TEGO URZĄDZENIA**

- Upewnić się, czy napięcie na etykiecie urządzenia odpowiada napięciu w Państwa sieci elektrycznej. Gniazdko powinno mieć zabezpieczenie, co najmniej 10 A.
- Nie ciągnąć za kabel i izolację kabla, chronić przed uszkodzeniem. W wypadku uszkodzenia powinien być kabel natychmiast wymieniony w autoryzowanym ośrodku serwisowym. Nie używać urządzenia z uszkodzonym kablem.
- Nigdy nie używaj odkurzacza mokrymi rękami lub nogami!



- Przed przeprowadzaniem jakiegokolwiek konserwacji upewnić się, czy jest urządzenie wyłączone z gniazdka.
- W trakcie odkurzania schodów nie pozostawiaj odkurzacza wyżej niż stoisz sam!
- Podczas obsługi nie należy gwałtownie ciągnąć za węża i należy unikać nieostrożnego obchodzenia się z odkurzaczem!
- Filtr zawsze utrzymywać w czystości, żeby odkurzacz mógł pracować bez problemów i moc ssąca została na maksymalnym poziomie.
- Przed odłączeniem wtyczki nie wykonywać żadną konserwację
- Nigdy nie odkurzać cieczy lub materiały z temperaturą wyższą niż 60°, na przykład palące się papierosy, popiół, rozpalone węgielki itd.
- Nie odkurzać żyletek, gwoździ a zwłaszcza cieczy wybuchowych, kwasów, olei lub rozcieńczalników, które mogły by spowodować wybuch.
- Nie wystawiać urządzenia na bezpośrednie działanie ciepła.
- Nie odkurzać palących się lub rozpalonych przedmiotów na przykład węgielki i dalsze materiały palące

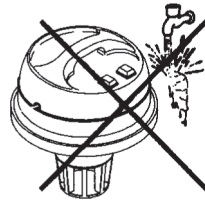

- Jednostkę silnika nie myć wodą.
- Jeżeli nie jest przez dłuższy okres czasu dostarczany szampon, lepiej wyłączyć pompę.
- Nie prać tekstylnego filtra na kurz. Wyczyścić go przed wytrząśnięciem.
- W celu zapewnienia bezpieczeństwa i prawidłowego funkcjonowania urządzenia, należy używać wyłącznie oryginalnych części zamiennych i akcesoriów zatwierdzonych przez producenta.
- Nigdy nie używaj urządzenia do innych celów niż te, do których jest przeznaczony oraz w sposób opisany w niniejszej instrukcji. Nigdy nie używaj urządzenia do żadnych innych celów.
- UWAGA: Istnieje ryzyko poważnego urazu w przypadku nieprawidłowego użycia urządzenia (niezgodnie z instrukcją).
- Wszystkie teksty w innych językach, a także obrazki na opakowaniu lub produkcie są przetłumaczone i wyjaśnione na końcu odpowiedniej mutacji językowej.
- Producent nie odpowiada za szkody spowodowane przez niepoprawne używanie urządzenia i akcesoriów i nie jest odpowiedzialny za gwarancję urządzenia w przypadku nieprzestrzegania wyżej przedstawionych ostrzeżeń bezpieczeństwa. Za nieprawidłowe użytkowanie urządzenia jest między innymi uważane nieprzestrzeganie regularnej wymiany lub konserwacji wszelkich filtrów, jak również stosowanie nieoryginalnych filtrów, gdzie ze względu na ich własności, doszło do usterki lub uszkodzenia odkurzacza.

**Uwaga:** Niebezpieczeństwo eksplozji i pożaru. Nigdy nie odkurzać kwasów lub rozcieńczalników, które mogą spowodować ważne uszkodzenie a zwłaszcza ciecz palne jakimi są benzyna, olej, alkohol, które mogą spowodować wybuch. Nie pracować w pobliżu cieczy palnych lub gazu. Nie odkurzać kurzu, który szkodzi zdrowiu.

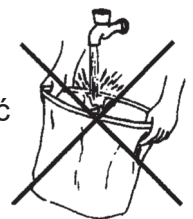

## OPIS PIERWIASTKÓW STEROWANIA

- |   |  |
|---|--|
| 1) Główny wyłącznik                         | 13) Wąż elastyczny                               |
| 2) Wyłącznik pompy szamponu                 | 14) Rurki przedłużające                          |
| 3) Rączka                                   | 15) Nasada podłogowa                             |
| 4) Jednostka silnika                        | 16) Nasada szczelinowa                           |
| 5) Pływak                                   | 17) Nasada na meble wyściełane                   |
| 6) Filtr sieciowy do ochrony silnika        | 18) Rękojeść z wyłącznikiem szamponowania        |
| 7) Filtr tekstylny                          | 19) Spinki                                       |
| 8) Pojemnik na nieczystości                 | 20) Nasady dla szamponowanie dywanów             |
| 9) Uchwyty jednostki silnika                | 21) Szampon dla czyszczenia dywanów              |
| 10) Podstawa odkurzacza                     | 22) Nasadka dla szamponowania mebli wyściełanych |
| 11) Kółka obrotowe we wszystkich kierunkach | 23) Papierowy woreczek na kurz                   |
| 12) Króciec ssący                           | 24) Pojemnik na szampon                          |

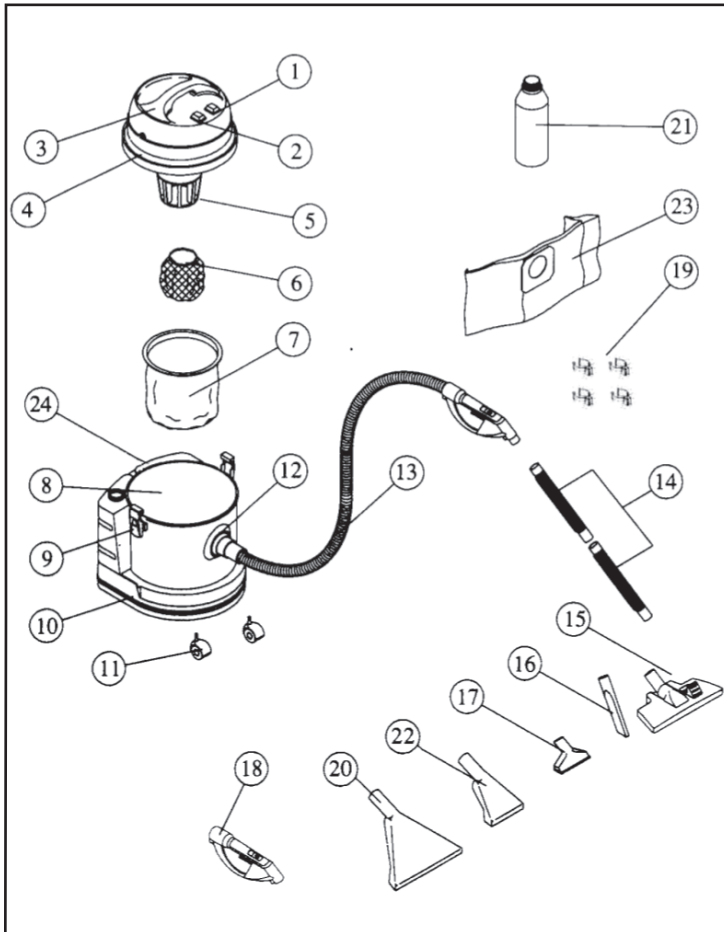

## INSTRUKCJE OBSŁUGI

### MONTAŻ

Elastyczny wąż podłączyć do odkurzacza przez zaciśnięcie do środka króćca ssącego. Podczas wyłączenia wyciągnąć nasadę w kierunku na zewnątrz.

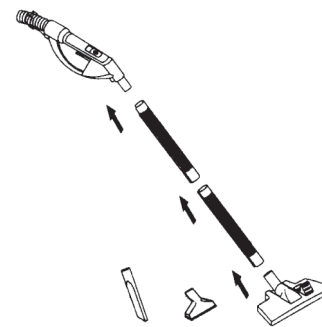
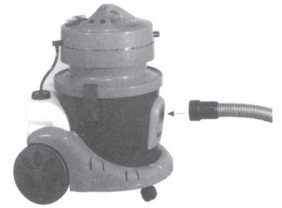

właściwie podłączyć wybraną nasadę.

1) Według wzoru zasunąć rączkę z wyłącznikiem szamponowania do rurek przedłużających i rurki wsunąć wzajemnie do siebie. Potem

### Demontaż wyposażenia

- 1) Wąskim wężem na wodę wyciągnąć przez obrócenie w lewo i wysunięciem z konektora.
- 2) Przy rozbieraniu wyposażenia lekko obrócić obie części i wyciągnąć ich jednocześnie w kierunku od siebie.

### ODKURZANIE SUCHEGO KURZU I NIECZYSTOŚCI

Nasadzić filtr sieciowy na ochronę silnika i sprawdzić, czy jest dobrze osadzony.



**Uwaga:** Odkurzaczn nigdy nie używać bez filtra sieciowego na ochronę silnika. Suche odkurzanie bez filtra silnikowego może prowadzić do uszkodzenia silnika.

W trakcie odkurzania suchych nieczystości możesz wybrać następujące możliwości użycia:

- **tylko worek papierowy** - nieczystości będą znajdować się w worku papierowym
- **tylko filtr tekstylny** – nieczystości będą znajdować się w zbiorniku na proch i następnie będą chwycone na filtr tekstylny. Zaleca się przy odkurzaniu grubych i większych nieczystości.
- **worek papierowy i filtr tekstylny równocześnie** - w tej kombinacji worek papierowy posiada mniejszą przestrzeń całkowitego zapelnienia. Używając tej kombinacji osiągniesz najwyższą efektywność uchwycenia nieczystości w odkurzaczu w trakcie odkurzania.

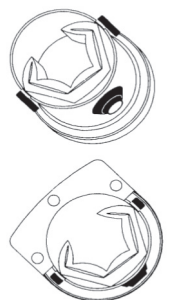

Papierowy woreczek na kurz przymocować na wewnętrznej stronie króćca ssącego w pojemniku na nieczystości. Przy użyciu papierowego woreczka usuwanie nieczystości jest o wiele bardziej higieniczne i przedłuża żywotność silnika. Owszem papierowy woreczek nie zastępuje filtra silnika. Musi być używany jednocześnie.

**Uwaga:** Jeżeli obniża się moc ssąca, wymienić papierowy woreczek na kurz na nowy. Czasami oczyścić filtr sieciowy silnika, aby zapewnić moc maksymalną.

## MOKRE ODKURZANIA

Przed mokrym odkurzaniem nigdy nie zapomnieć na:

- opróżnienie silnika na nieczystości,
- wyjąć papierowy lub płócienny woreczek na kurz,
- włożyć filtr sieciowy na ochronę silnika (1)rys. a.

**Notatka:** W wypadku, że zapomną Państwo wyciągnąć papierowy woreczek, może to prowadzić do uszkodzenia silnika. Dla zapewnienia właściwego przepływu powietrza polecamy nie zanurzać wyposażenia do cieczy całkowicie rys. b.

Jak tylko ciecz osiągnie najwyższy dozwolony poziom, pływak w pojemniku automatycznie zablokuje ssanie a silnik stanie się głośniejszym. W takim wypadku odkurzacz natychmiast wyłączyć, zdjąć jednostkę silnika z pojemnika na nieczystości i opróżnić go rys. c.

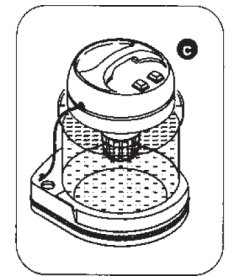
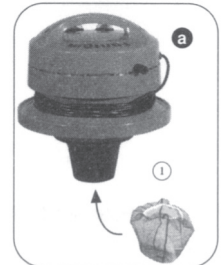
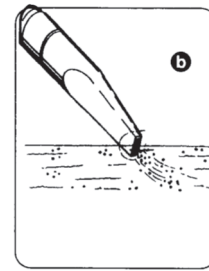

## SZAMPONOWANIA

### Ważne!

Przed wykonywaniem jakiegokolwiek konserwacji upewnić się, że jest urządzenie wyłączone z gniazdka.

- Dla szamponowania używać specjalny środek i oryginalne wyposażenie. Szkody spowodowane użyciem niewłaściwych środków lub nieoryginalnego wyposażenia nie są objęte w gwarancji.
- W zbiorniku nie zostawiać resztek szamponu lub zanieczyszczoną wodę.
- W wypadku użycia niewłaściwego środka w zbiorniku może się w zbiorniku utworzyć nadmierna ilość piany. W takim wypadku najpierw usunąć pianę a potem kontynuować w odkurzaniu zanieczyszczoną wodę.
- Nigdy nie układać z zbiornikiem napełnionym szamponem lub wodą lub zbiornikiem napełnionym zanieczyszczoną wodą. Przed sprzątnięciem odkurzacza, po opróżnieniu zbiornika na nieczystości, włączyć go przez chwilę, aby osuszyć części wewnętrzne.
- Natychmiast zatrzymaj pompę wyłącznikiem pompy, jeżeli jest wypompowana ciecz w zbiorniku na szampon. W trakcie jałowej pracy pompy może dojść do jej uszkodzenia! Zbiornik jest przezroczysty, więc dobrze widać poziom szamponu. W trakcie szamponowania regularnie kontroluj ilość szamponu w zbiorniku.

**Przy używaniu szamponowania nie może być używany papierowy woreczek lub filtr wykonany z tkaniny! Używać tylko specjalnych środków i sprawdzić przydatność dla powierzchni, który będą Państwo myć!!!**

## MONTAŻ

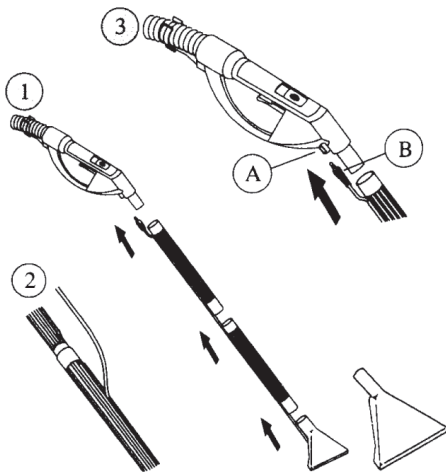

- 1) Według wzoru zasunąć rączkę z wyłącznikiem szamponowania do rurek przedłużających i rurki wzajemnie do siebie. Potem dołączyć właściwie wybraną nasadkę
- 2) Wąskim węzłem na wodę zasunąć do szczelin do węza na rurkach przedłużających.
- 3) Potem końcówkę węza (B) zasunąć do konektor (A) na rączce z wyłącznikiem szamponowania i zabezpieczyć obróceniem w prawo.



Zbiornik na szampon wypełnić wodą, dodać właściwy środek czyszczący (do czyszczenia dywanów) w ilości przedstawionej na środku czyszczącym. Potem umieścić pojemnik na szampon na podstawę odkurzacza.

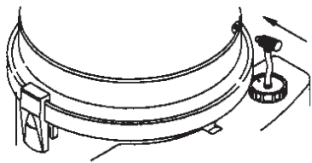

Wąskim węzłem z zbiornika na szampon włączyć przez zasunięcie do konektora na jednostce silnika.

## SPOSÓB SZAMPONOWANIA

Szampon rozcieńczony w wodzie jest pod ciśnieniem wstrzykiwany na brudną powierzchnię. Zanieczyszczona woda jest ssana do zbiornika szampononującą nasadką.

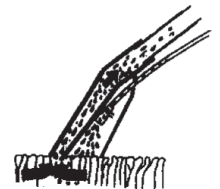

## SPOSÓB SZAMPONOWANIA

Włączyć główny wyłącznik i wyłącznik pompy. Przez naciśnięcie dźwigni na rączce (L) zostanie aktywowane wstrzykiwanie szamponu na podłogę. Przez uwolnienie zostanie wstrzykiwanie zatrzymane.

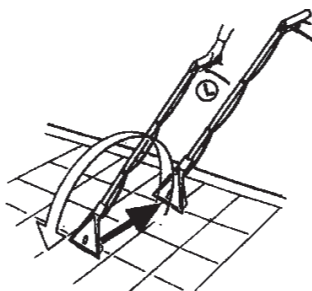

Podczas ruchu w kierunku do przodu udźwignąć nasadkę i nacisnąć dźwignię dla aplikacji szamponu. Podczas ruchu z powrotem nasadkę udźwignąć i nacisnąć dźwignię do aplikacji szamponu. Podczas ruchu z powrotem nasadkę mocno przycisnąć i wysssać wodę z szamponem. Zanieczyszczona woda jest lepiej ssana przy ruchu z powrotem.

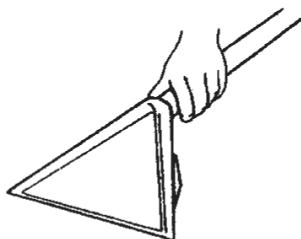

## SZAMPONOWANIE FOTELI I KANAP

Nasadę do szamponowania (N) nałożyć wprost na rączkę z urządzeniem sterowniczym szamponowania. Wąskim węzłem na wodę (C) podłączyć do osadzenia (F).

Proces jest jednakowy jak przy szamponowaniu dywanów.

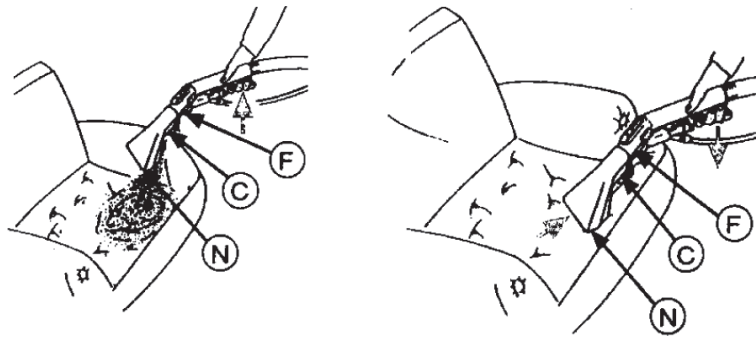

### UWAGA:

- Jeżeli nie jest szamponowanie używane przez dłuższy okres czasu, lepiej jest wyłączyć pompę.
- Po zakończeniu szamponowania należy ZAWSZE wykonać czyszczenie, które jest opisane w rozdziale Czyszczenie i konserwacja.

## CZYSZCZENIE I KONSERWACJA

- Opróżnić zbiornik (nieczystości, kurz i ciecze). Nigdy nie pozostawiać cieczy w zbiorniku na nieczystości. Podczas długotrwałego działania by mogło dojść do uszkodzenia urządzenia.
- Do zbiornika nalej czystą wodę, włącz pompę i wszystko dobrze wypłucz, nie zapomnij o węzłach i dyszach znajdujących się w nasadach. Postępuj w taki sam sposób jak w trakcie szamponowania. Następnie wylej wodą ze zbiornika.
- Po wylaniu cieczy osuszyć rurki przedłużające, węże i części silnikowe przez włączenie odkurzacza na kilka minut.

**Notatka:** Zawsze mieć przy sobie przygotowany rezerwowy woreczek papierowy, żeby móc odkurzaczkę kiedykolwiek użyć.

## USUWANIE USTEREK

PROBLEM	KONTROLA	ROZWIĄZANIE
Siła ssania słabnie	Kurzowe filtry mogą być zanieczyszczone.	Wyjąć i wyczyścić filtry.
Filtry są oczyszczone ale natężenie ssanie jest wciąż słabe.	Sprawdzić czy nie jest zatkany węz.	Wyczyścić węża.
	Sprawdzić czy nie jest zatkana nasada.	Wyczyścić nasadę.
Silnik nie obraca się	Sprawdzić, czy jest wtyczka właściwie włączona a wyłącznik przełączony do pozycji ZAP.	Włączyć poprawnie wtyczkę do gniazdka. Przełączyć główny wyłącznik do pozycji ZAP.

## SPECYFIKACJA TECHNICZNA

- Wielofunkcyjny odkurzacz, mokre / suche odkurzanie, szamponowanie
- Pojemność 15 l kurzu / 9 l zanieczyszczonej wody
- Zbiornik na sztuczny środek czyszczący (saponat) 6 l
- Woreczek papierowy 4 l / filtr tekstylny
- Podłogowa, poduszkowa, szczelinowa nasad, szeroka i wąska nasada na szamponowanie, rurki plastikowe
- Filtr z płytą dla mokrego odkurzania wody
- Zasilanie: 230V ~ 50 Hz
- Pobór mocy: 1500 W
- Rozmiary: 44 x 53 x 43 cm
- Masa: 10 kg
- Pobór mocy gdy sprzęt jest wyłączony wynosi < 0,50 W
- Poziom hałasu 80 dB (A) re 1pW

**Zmiana specyfikacji technicznych i akcesoriów w zależności od modelu produktu jest zastrzeżona przez producenta.**

**OSTRZEŻENIA I SYMBOLE UŻYTE NA URZĄDZENIACH, OPAKOWANIACH LUB W INSTRUKCJI:**



**OSTRZEŻENIE:** ABY UNIKNĄĆ NIEBEZPIECZEŃSTWA POŻARU LUB PORAŻENIA PRĄDEM ELEKTRYCZNYM, NIE WOLNO WYSTAWIAĆ SPRZĘTU NA DZIAŁANIE DESZCZU BĄDŹ WILGOCI. URZĄDZENIE ODBIORCZE ZAWSZE WYŁĄCZYĆ Z GNIAZDKA, KIEDY NIE JEST UŻYWANE LUB PRZED NAPRAWĄ. W URZĄDZENIU NIE MA ŻADNYCH CZĘŚCI, KTÓRE BY MÓGŁ ODBIORCASAMODZIELNIE NAPRAWIAĆ. NAPRAWĘ SPRZĘTU NALEŻY ZLECIĆ ODPOWIEDNIO PRZYGOTOWANEMU SERWISU AUTORYZACYJNEMU. URZĄDZENIE ZNAJDUJE SIĘ POD NIEBEZPIECZNYM NAPIĘCIEM.

**Utylizacja zużytego sprzętu (stosowane w krajach Unii Europejskiej i w pozostałych krajach europejskich stosujących systemy zbiórki).**



Ten symbol na produkcie lub jego opakowaniu oznacza, że produkt nie może być traktowany jako odpad komunalny, lecz powinno się go dostarczyć do odpowiedniego punktu zbiórki sprzętu elektrycznego i elektronicznego, w celu recyklingu. Odpowiednie zadysponowanie zużytego produktu zapobiega potencjalnym negatywnym wpływom na środowisko oraz zdrowie ludzi, jakie mogłyby wystąpić w przypadku niewłaściwego zagospodarowania odpadów. Recykling materiałów pomaga chronić środowisko naturalne.

W celu uzyskania bardziej szczegółowych informacji na temat recyklingu tego produktu, należy skontaktować się z lokalną jednostką samorządu terytorialnego, ze służbami zagospodarowywania odpadów lub ze sklepem, w którym zakupiony został ten produkt.



HOUSEHOLD USE ONLY – Tylko do zastosowania w gospodarstwie domowym. DO NOT IMMERSE IN WATER OR OTHER LIQUIDS – Nie zanurzać do wody lub innych cieczy. TO AVOID DANGER OF SUFFOCATION, KEEP THIS PLASTIC BAG AWAY FROM BABIES AND CHILDREN. DO NOT USE THIS BAG IN CRIBS, BEDS, CARRIAGES OR PLAYPENS. THIS BAG IS NOT A TOY. Niebezpieczeństwo uduszenia. Tego worka nie należy używać w kołyskach, łóżeczkach, wózkach lub kojcach dziecięcych. Torebkę z PE położyć w miejscu będącym poza zasięgiem dzieci. Torebka nie służy do zabawy!

Symbol  oznacza OSTRZEŻENIE.

Dear customer, thank you for purchasing our product. Please read the operating instructions carefully before putting the appliance into operation and keep the instructions including the warranty, the receipt and, if possible, the box with the internal packing.

## GENERAL SAFETY INSTRUCTIONS

- The product is intended for home use and similar (in shops, offices and similar workplaces, in hotels, motels and other residential environments, in facilities providing accommodation with breakfast). It is not intended for commercial use!
- This appliance can be used by children aged from 8 years and above and persons with reduced physical, sensory or mental capabilities or lack of experience and knowledge if they have been given supervision or instruction concerning use of the appliance in a safe way and understand the hazards involved. Children shall not play with the appliance. Cleaning and user maintenance shall not be made by children without supervision. Children younger than 8 years must be kept out of reach of the appliance and its power cord.
- Never use the appliance if its power cord or plug is damaged, if it does not work properly, if it fell down and was damaged. In this case take the appliance to a special service to check its safety and proper function.
- If the power cord of the appliance is corrupted, it has to be replaced by the manufacturer, its service technician or a similarly qualified person so as to prevent dangerous situations.
- Before replacing accessories or accessible parts, which move during operation, before assembly and disassembly, before cleaning or maintenance, turn off the appliance and disconnect it from the mains by pulling the power cord from the power socket!
- Always unplug the appliance from power supply if you leave it unattended and before assembly, disassembly or cleaning.
- Do not use it outdoors (except if it is designed to be used outdoors). Keep it away from sources of heat, direct sunlight, humidity (never dip it into any liquid) and sharp edges. Do not use the appliance with wet hands. If the appliance is humid or wet, unplug it immediately. Do not put it in water.
- When cleaning or putting it away, switch off the appliance and always pull out the plug from the socket (pull on the plug, not the cable) if the appliance is not being used and remove the attached accessories.
- Do not operate the machine without supervision. If you should leave the workplace, always switch the machine off or remove the plug from the socket (pull the plug itself, not the lead).
- To protect children from the dangers posed by electrical appliances, make sure that the cable is hanging low and that children do not have access to the appliance.
- Use only original spare parts.
- Pay careful attention to the following "Special Safety Instructions for this unit".

## SPECIAL SAFETY INSTRUCTIONS FOR THIS UNIT

- Make sure that the voltage on the power name plate of the device corresponds to the voltage of your network. The plug has to be protected with min. 10 Amperes.
- Before any maintenance work, make sure that the supply cable is not connected to the mains.
- Do not pull the cable and do not damage the isolation of the cable. In case of damage, the cable has to be immediately replaced by authorised service centre. Do not operate the appliance with the damaged cable.
- Always keep the filter cartridge clean; so that the vacuum cleaner works faultlessly and the suction of the machine remains at maximum level.
- Do not proceed to any maintenance without pulling the plug

- Never vacuum-clean warm fluids or material at more than 60°C, such as burning cigarettes ashes, glowing coals, etc.
- Never use the vacuum cleaner with wet hands or feet!
- When you vacuum a staircase, never leave the vacuum cleaner higher than you stand yourself!
- When handling, do not pull the hose applying excessive force and avoid rough handling of the vacuum cleaner!

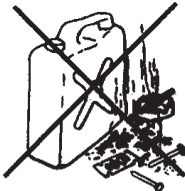

- Do not use for cleaning materials such as razor-blade, nail and especially do not suck up explosive liquids, acids, oil or solvents, which may cause explosions.
- Keep the appliance away from direct heat.
- Do not suck up objects in flames or glowing, such as embers, ash and other materials while burning.

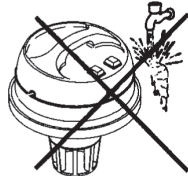

- Do not wash the motor bonnet.
- If no shampoo is delivered for a long time it is better to turn off the pump switch.
- Do not wash cloth bag. Clean it by shaking off.
- In order to ensure safety and proper function of the appliance, use only original spare parts and accessories approved by the manufacturer.
- Use this appliance only for the purpose for which it was designed as specified in this user's manual. Never use the appliance for any other purpose.
- **WARNING:** There is a risk of injury in case of incorrect use (not in accordance with the manual) of the appliance.
- All text in other languages and pictures shown on the packaging, or the product itself, are translated and explained at the end of this language mutation.
- The manufacturer is not responsible for damage caused by improper use of the appliance and the accessories and its warranty for the appliance does not apply in situations when the safety warnings above are not complied with. Failure to replace or maintain all filters and also using non-original filters, the properties of which resulted in failure or damage of the vacuum cleaner, is also understood to be improper use of the appliance.

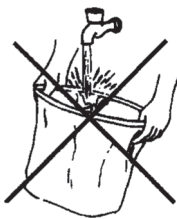

**Attention:** Explosion and fire hazard: Never suck up acids or solvents which may cause serious damage to the appliance and especially never suck up inflammable liquids like gas, oil, alcohol which may cause explosions. Do not work near inflammable fluids or gas. Do not vacuum unhealthy dust.

## DESCRIPTION OF THE CONTROLS

- |                                      |                                   |
|--------------------------------------|-----------------------------------|
| 1) ON-OFF switch                     | 13) Flexible hose                 |
| 2) Switch for shampoo delivery pump  | 14) Extension tubes               |
| 3) Carrying handle                   | 15) Floor nozzle                  |
| 4) Motor bonnet                      | 16) Crevice nozzle                |
| 5) Buoy                              | 17) Upholstery nozzle.            |
| 6) String-bag motor shielding filter | 18) Elbow tube with spray trigger |
| 7) Cloth filter bag                  | 19) Clips                         |
| 8) Tank                              | 20) Carpet shampoo nozzle         |
| 9) Motor bonnet locking latch        | 21) Carpet cleaning shampoo       |
| 10) Base of cleaner                  | 22) Upholstery shampoo nozzle     |
| 11) Wheels, all-round turnable       | 23) Paper dustbag                 |
| 12) Suction mouth                    | 24) Shampoo tank                  |



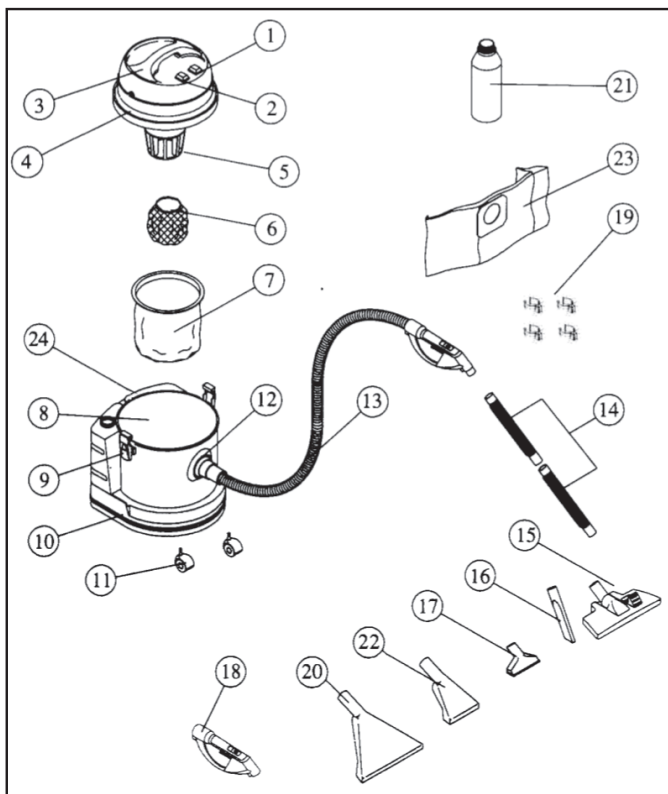

## INSTRUCTIONS FOR USE

### ASSEMBLY INSTRUCTIONS

Insert the flexible hose to tank by pressing in. Draw back the flexible hose towards outside in order to remove.

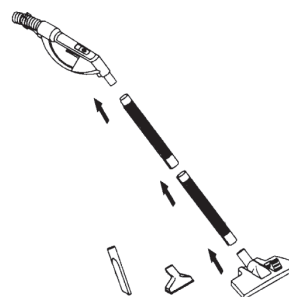
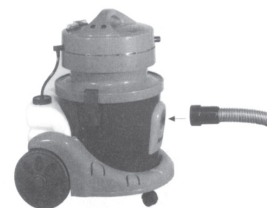

1) As illustrated in the figure 1, connect elbow tube with spray trigger to the extension tubes by pressing in, and extension tubes to each other. The attach the right choice of nozzle accessory (see accessory description).

### Disassembly of Accessories

- 1) Turn left the end of water hose and remove thin water hose.
- 2) Draw back the thin water hose from the exquisitely engineered channels.
- 3) For disassembling the accessories, slightly turn both parts and draw apart simultaneously.

### SUCTION OF DRY DUST AND DIRT



Fit the string-bag motor shielding filter and check that whether if fits properly. **Attention:** Never use vacuum cleaner without string-bag motor shielding filter. Dry-vacuuming without motor filter damages the motor, it becomes quickly dirty and hence unusable.

When dry vacuuming, you can set following modes:

- **only paper dustbag** – trash will be collected in the paper bag
- **cloth dustbag only** – trash will stay in the trash container and further collected on cloth dustbag. Recommended for vacuuming of larger size trash.
- **paper dustbag plus cloth dustbag** – at this setting, the paper dustbag will have smaller trash capacity. This setting guaratnees the most efficient trash filtration during vacuuming.

Fix the paper-dustbag ti the inner side of the suction mouth in the tank. With the use of this paper-dustbag, the dirt can be removed more hygianically and life endurance of the motor lasts longer. The paper-dustbag never replaces the motor filter, both of them should be used simultaneously.

**Attention:** If suction pressure decreases, replace the paper-dustbag with a new one. From time time clean the motor filter to ensure higher performance.

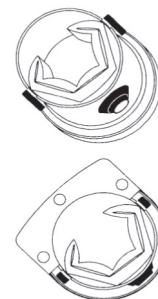

### SUCTION OF FLUIDS

Before making wet vacuuming never forget to:

- empty tank
- remove paper-dustbag motor shielding (1)Fig.a.

**Note:** Should the paper-dustbag not be removed by mistake this could lead to motor damage. In order to guarantee adequate air flow it is recommendable, not to immerse the accessories completely in the fluids. Fig.b.

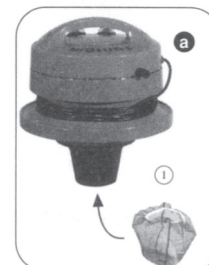

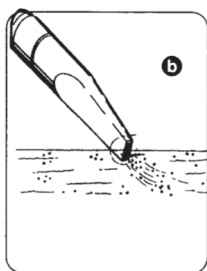

When the fluids have reached the highest permitted level in the tank buoy lid automatically blocks suction and the motor gets noisier. In this case, switch off the vacuum cleaner immediately, pull the plug, remove the motor bonnet from the tank and empty the tank. Fig.c.

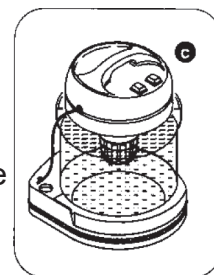

## SPRAY-EXTRACTION WASHING

### Important!

Before any maintenance work, make sure that the supply cable is not connected to the mains.

- Always use special detergents for the washing and original spare parts. The guarantee is not valid if unsuitable products or spare parts is used in any way.
- Do not leave residual shampoo or dirty water in the tank.
- If unsuitable detergents are used, excessive foam can develop in the tank. In this case first eliminate the foam, then proceed to suck in dirty water.
- Never store the appliance with shampoo tank full of water or tank with dirty water. Before putting away the vacuum cleaner, operate the machine for a few minutes after filling out the tank to dry the inner parts.
- If the shampoo tank gets empty during shampooing, TURN OFF the pump by pressing the Pump switch. Running the pump without any liquid can cause damage to the pump! The shampoo tank is made of see-through material for easy liquid level check. Please, check this level regularly during shampooing.

**No paper bag or cloth filter must be used when the spray-extraction is on! Use only special detergents and check the suitability of the detergent for the surfaces you are washing!!!**

### ASSEMBLY INSTRUCTIONS

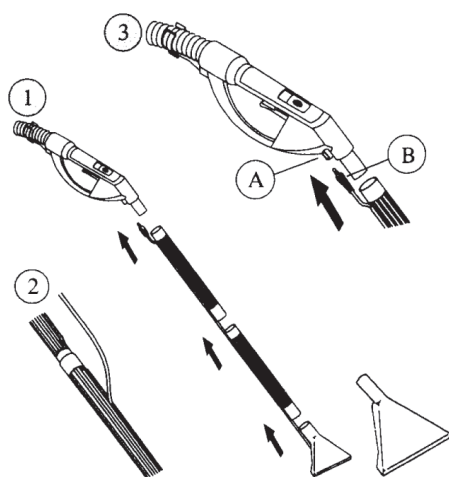

- 1) As illustrated in the figure 1, connect elbow tube with spray trigger to the extension tubes by pressing in, and extension tubes to each other. The attach the right choice of nozzle accessory (see accessory description).
- 2) Insert the thin water into the exquisitely engineered channels.
- 3) Then insert tip end of the hose (B) into the junction (A) on the flexible tube handle.

Prepare the shampoo with a special non-foaming detergent. In a hidden corner check the color resistance of your carpet.



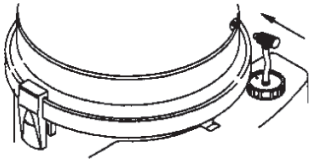

Insert the pin of the shampoo drawing pipe to its connection place on machine by simply pressing.

## WASHING METHOD

Under pressure shampoo diluted in water is sprayed on the dirty surface. The dirty water is sprayed on the dirty surface. The dirty water is sucked into the tank through shampoo nozzles.

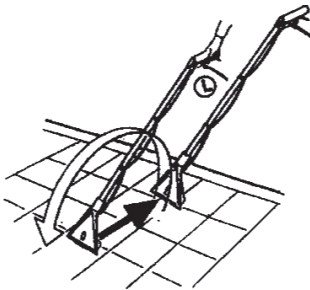

## WASHING CARPETS

Turn on both the ON.OFF switch and switch for shampoo delivery pump. Pull the trigger (L) to spray the shampoo on the floor; let the trigger go to stop the spraying.

In forward direction lift the nozzle on the floor and push it firmly down on the floor when moving backward: the dirty water is sucked in better during the backward movement.

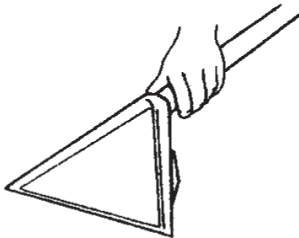
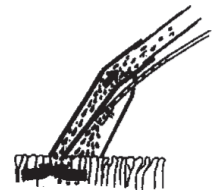

## WASHING ARMCHAIRS AND SOFAS

Use the small shampoo nozzle (N) and put it directly on the elbow tube with spray trigger.

Connect the thin water hose (C) to the connection piece (F).

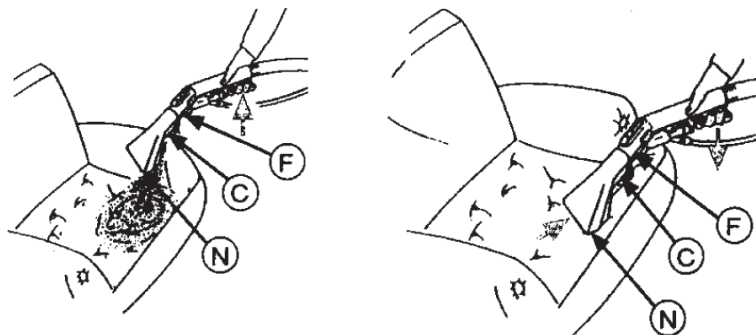

### Attention:

- If no shampoo is delivered for a long time it is better to turn off the pump switch.
- After shampooing, always clean the unit as described in the chapter Cleaning and Maintenance

## CLEANING AND MAINTENANCE

- Empty tank (dirt, dust and fluids). Never leave fluids in the tank. These could damage the operation of the appliance in the long-run.
- Fill the shampoo tank with clean water, turn the pump on and clean all parts including the hoses and jets in the nozzles. Use the same cleaning method as while shampooing. Empty the tank after finishing the cleaning.
- After keep a reverse of paper-dustbags, so that the vacuum cleaner be ready for use any time.

**Note:** Always keep a reverse of paper-dustbag, so that the vacuum cleaner will be ready for use at any time.

## TROUBLESHOOTING

TROUBLE	WHERE TO CHECK	REMEDY
The suction force get weak.	Aren't the mesh of filter bag clogged with dust.	Please clean or change filters.
The dust is put out, but suction still is small.	Isn't the hose clogged with dust.	Clean clogged dust in the hose.
	Isn't the carpet-floor brush clogged with dust.	Clean clogged dust in the carpet-floor brush.
Motor does not rotate.	Is the power plug securely inserted into the outlet? Isn't the switch set on turn on.	Insert into electric cord plug the cord into electric outlet. The switch set to turn on.

## TECHNICAL SPECIFICATIONS

- Multifunctional vacuum cleaner
- Wet/dry vacuuming
- Capacity 15 l of dust/ 9 l of dirty fluids
- Shampoo tank 6 l
- Paper dust bag 4 l / cloth filter
- Floor, upholstery, crevice nozzle, wide and narrow shampoo nozzle
- Shampoo, carpet suction and washing, upholstery washing, plastic tubes
- Power supply: 230V ~ 50 Hz
- Power drain: 1500 W
- Size: 44 x 53 x 43 cm
- Weight: 10 Kg
- Input in off mode is < 0,50 W
- Noise level: Acoustic noise level of 80 dB (A) re 1pW

**The manufacturer reserves the right to change the technical specifications and accessories for the respective models.**

WARNINGS AND SYMBOLS USED ON THE APPLIANCE, PACKAGING OR IN THE INSTRUCTIONS MANUAL:



**WARNING:** DO NOT USE THIS PRODUCT NEAR WATER, IN WET AREAS TO AVOID FIRE OR INJURY OF ELECTRIC CURRENT. ALWAYS TURN OFF THE PRODUCT WHEN YOU DON'T USE IT OR BEFORE A REVISION. THERE AREN'T ANY PARTS IN THIS APPLIANCE WHICH ARE REPARABLE BY CONSUMER. ALWAYS APPEAL TO A QUALIFIED AUTHORIZED SERVICE. THE PRODUCT IS UNDER A DANGEROUS TENTION.

**Disposal of old Electrical & Electronic Equipment (Applicable in the European Union and other European countries with separate collection systems).**



This symbol on the product or on its packaging indicates that this product (or battery/ accumulator) shall not be treated as household waste. Instead it shall be handed over to the applicable collection point for the recycling of electrical and electronic equipment. By ensuring this product is disposed of correctly, you will help prevent potential negative consequences for the environment and human health, which could otherwise be caused by inappropriate waste handling of this product. The recycling of materials will help to conserve natural resources. For more detailed information about recycling of this product, please contact your local Civic Office, your household waste disposal service or the shop where you purchased the product.



HOUSEHOLD USE ONLY. DO NOT IMMERSE IN WATER OR OTHER LIQUIDS. TO AVOID DANGER OF SUFFOCATION, KEEP THIS PLASTIC BAG AWAY FROM BABIES AND CHILDREN. DO NOT USE THIS BAG IN CRIBS, BEDS, CARRIAGES OR PLAYPENS. THIS BAG IS NOT A TOY.

The symbol indicates a WARNING.

Köszönjük, hogy megvásárolta a terméket! Kérjük, figyelmesen olvassa el a használati utasítást, mielőtt üzembe helyezi a készüléket! Őrizze meg az útmutatót, a garanciajegyet, és ha lehetséges, a termék csomagolását is!

## ÁLTALÁNOS BIZTONSÁGI ÚTMUTATÓ

- A termék otthoni és hasonló (üzletekben, irodákban és más hasonló munkahelyeken, szállodákban, motelekben és más hasonló helyiségekben, „bed and breakfast“ típusú szállodákban) használatra szánt! Nem kereskedelmi használatra!
- A készüléket 8 éven felüli gyermekek, illetve csökkent fizikai, érzékelési vagy szellemi képességekkel rendelkező, vagy a készülék működtetésében járatlan személyek is használhatják, amennyiben ezt felügyelet mellett teszik, illetve ismerik a készülék biztonságos működtetésének módját és az azzal járó veszélyeket. A gyermek ne játszon a készülékkel! Felügyelet nélkül a gyermek nem végezheti el a készülék tisztítását, karbantartását!. 8 évnél fiatalabb gyermekek csak a készülék és csatlakozó vezetéke hatósugarán kívül tartózkodhatnak.
- Ne használja a készüléket, ha annak csatlakozóvezetéke vagy villásdugója sérült, ha nem működik rendesen, ha az leesett és megsérült. Ilyen esetekben a készüléket adja át át szakszervizi vizsgálatokra, annak biztonságossága és helyes működése ellenőrzése céljából.
- Ha a készülék csatlakozóvezetéke sérült, akkor azt ki kell cseréltetni vagy a gyártócéggel, annak szervíz szakemberével vagy hasonlóan szakképzett személy segítségével, hogy megakadályozza ezzel veszélyes helyzet kialakulását.
- A tartozékok vagy hozzáférhető részek kicserélése előtt, amelyek működés közben mozognak, beszerelés és szétszerelés előtt, tisztítás vagy karbantartás előtt, a készüléket kapcsolja ki és húzza ki a tápkábel dugójának kihúzásával az aljzatból!
- Mindig válassza le a készüléket az elektromos hálózatról, ha a készülék felügyelet nélkül marad, továbbá annak beszerelése, leszerelése vagy tisztítása előtt.
- Tartsa távol sugárzó hőtől, napsütéstől, nedvességtől és az éles tárgyaktól! Ne működtesse nedves kézzel, és ha a készülék vizes lesz, azonnal ramtalanítsa!
- FIGYELEM! A készüléket soha ne merítse vízbe vagy más folyadékba!
- Tisztításkor vagy használat után kapcsolja ki a készüléket, és húzza ki a hálózati csatlakozót a konnektorból (a csatlakozó dugót fogva, ne a vezetéket!), a tartozékokat pedig vegye le róla!
- Ne működtesse a készüléket felnőtt felügyelete nélkül! Ha felügyelet nélkül hagyja a készüléket, mindig kapcsolja ki vagy húzza ki a csatlakozót a konnektorból!
- Védje a gyerekeket az áramütéstől, ezért tartsa és használja a készüléket tőlük távol!
- Rendszeresen ellenőrizze a készülék és a vezeték épségét! Ne használja, ha a kábel vagy a készülék sérült!
- Olvassa el a készülék kiegészítő biztonsági utasításokat!

## A KÉSZÜLÉKKEL KAPCSOLATOS SPECIÁLIS BIZTONSÁGI SZABÁLYOK

- Ellenőrizze, hogy az az ön helyi hálózati feszültsége egyezik-e a matricán feltüntetett értékkel. A konnektornak legalább 10 A-es biztosítóka legyen.
- Karbantartás előtt győződjön meg róla, hogy a készülék ki van húzva a konnektorból.
- Ne rángassa a készüléket a kábelnél fogva, a kábel szigetelését óvja a sérülésektől. Sérülés esetén a kábelt azonnal ki kell cserélni, a cserét bízva márkaszervizre. Ne használja a készüléket, ha sérült a kábel.
- A szűrőt mindig tartsa tisztán, hogy a porszívó problémamentesen működjön, és megmaradjon a maximális szívóteljesítménye.

- Ne végezzen karbantartást a készüléken, míg nem húzta ki a dugót a konnektorból.
- Ne használja a porszívót ha nedves a keze vagy a lába!
- Lépcsők porszívózásakor na állítsa a porszívót magasabb lépcsőfokra, mint amelyiken sajátmaga áll!
- Helyváltoztatáskor ne húzza a készüléket a szívócsövénél fogva és kerülje a porszívóval történő figyelmetlen eljárást!
- Soha ne porszívózzon 60° hőmérsékletűnél forróbb folyadékot vagy anyagokat, pl. égő cigarettát, hamut, izzó parazsat stb.
- Ne porszívózzon zsiletpengét, szöveget, különösen robbanékony folyadékokat, savat, olajat vagy oldószert, amelyek robbanást okozhatnak.
- Óvja a készüléket a közvetlen hőhatásoktól.
- Ne porszívózzon égő vagy izzó tárgyakat, pl. parazsat vagy más égő anyagot.

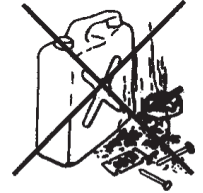
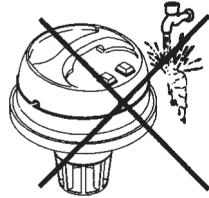

- A motor egységét ne mossa le vízzel.
- Ha hosszabb ideig nem használ sampon a készülékben, inkább kapcsolja ki a szivattyút.
- A textil porfiltert ne mossa ki. Kirázva tisztíthatja.
- A készülék biztonságtechnikája és helyes működése céljából csak eredeti és a gyártó cég által jóváhagyott tartalékalkatrészeket használjon.
- A készüléket csak arra célra használja, amire szánva van, és ahogy a használati útmutatóban le van írva. A készüléket soha se használja más célra.
- FIGYELEM: olyan készülék használata, amely nem egyezik meg a használati utasítással, esetén a sérülés veszély léphet elő.
- A csomagoláson, illetve a készüléken található esetleges idegen nyelvű szövegek és képek magyarázata és fordítása a nyelv mutációjának végén található.
- Gyártó cég nem felel a készülék és tartozékai helytelen használatából eredő károkért és nem felelős a készülék jóállásáért a fenti biztonsági figyelmeztetések be nem tartása esetén. A készülék helytelen használatának tekintjük többek között a szűrők rendszeres cseréje vagy karbantartása elhanyagolását és ugyanúgy nem eredeti szűrők használatát, amely következtében üzemzavar jelentkezett vagy a porszívó megkárosodott.



**FIGYELEM:** Robbanás- és tűzveszély. Soha ne porszívózzon savat vagy oldószert - ezek súlyos sérülést okozhatnak -, sem különösen gyúlékony folyadékokat, pl. benzint, olajat, alkoholt, mivel ez robbanásveszélyes. Ne használja a készüléket gyúlékony folyadék vagy gáz közelében. Ne porszívózzon a készülékkel egészségre ártalmas port.

## A KÉSZÜLÉK RÉSZEINEK LEÍRÁSA

- |                               |  |
|-------------------------------|--|
| 1) Főkapcsoló                 | 13) Rugalmas cső                                 |
| 2) Samponszivattyú kapcsolója | 14) Hosszabbító csövek                           |
| 3) Fogantyú                   | 15) Padlótisztító kefe                           |
| 4) Motor egység               | 16) Szűk kefe                                    |
| 5) Úszó                       | 17) Kárpitszivacs                                |
| 6) Motor hálós védőszűrője    | 18) Fogantyú a teppelés/samponozás kapcsolójával |
| 7) Textilszűrő                | 19) Csatok                                       |
| 8) Portartály                 | 20) Szőnyegmosó szivacs (samponozás)             |
| 9) A motor egység fogantyúi   | 21) Szőnyegtisztító sampon                       |
| 10) Porszívó talpazata        | 22) Kárpittisztító szivacs (samponozás)          |
| 11) Görgők                    | 23) Papír porzsák                                |
| 12) Szívócsonk                | 24) Samponartály                                 |

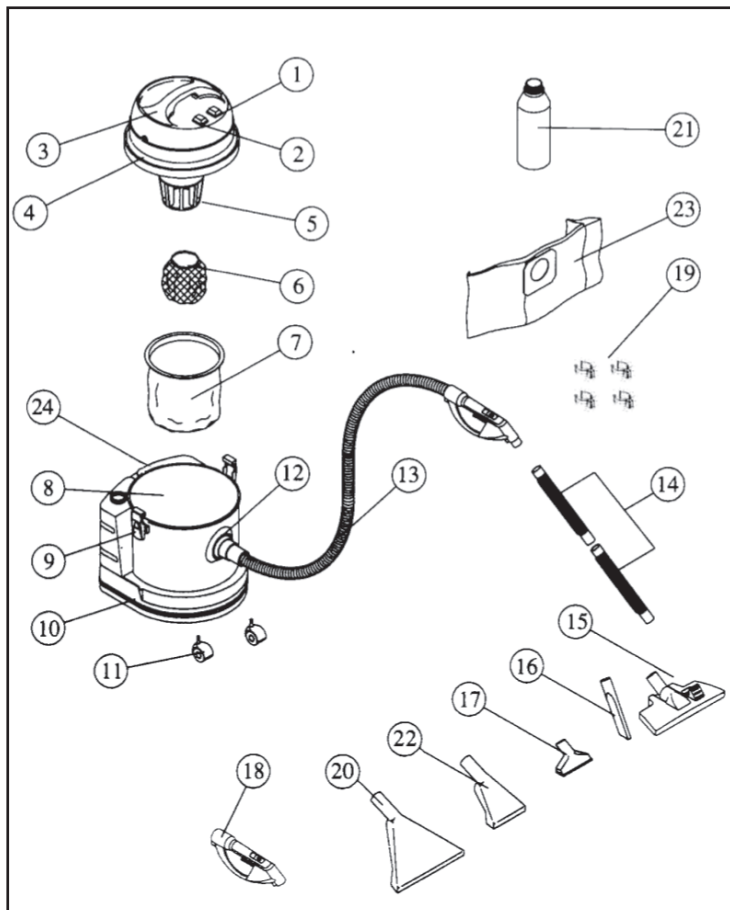

## HASZNÁLATI TUDNIVALÓK

### ÖSSZEÁLLÍTÁS

A rugalmas csövet csatlakoztassa a porszívóhoz: a szívócsonkot nyomja befelé. Szétszedéskor a csövet húzza meg kifelé.

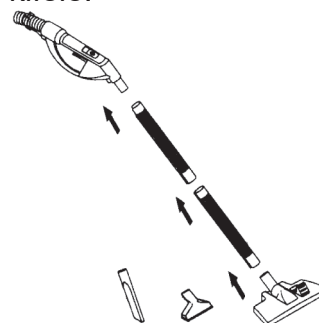
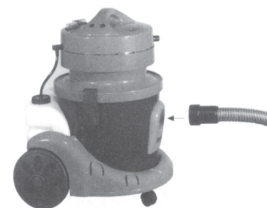

csatlakoztassa egymáshoz. Ezután csatlakoztassa megfelelően a kiválasztott kefé.

1) Az ábra alapján a samponozás funkció kapcsolójával ellátott fogantyút csatlakoztassa a hosszabbító csövekhez, és a csöveket

### Kelléket szétszerelése

- 1) A vékony vízcsövet balra elforgatva és a kapcsolóból kinyomva húzhatja ki.
- 2) A kellékek szétszedésekor az elemeket lazán forgassa el és egy mozdulattal húzza szét őket.

### SZÁRAZ POR ÉS SZENNYEZŐDÉS PORSZÍVÓZÁSA

Helyezze be a motor hálós védőszűrőjét és ellenőrizze, hogy a helyén van-e.



**Figyelem:** Soha ne használja a porszívót a motor védelmére szolgáló hálós szűrő nélkül. A filter nélküli száraz porszívózás károsíthatja a motort.

Száraz szennyeződések porszívózásakor az alábbi használati lehetőségek közül választhat:

- **Csak papír porzsák** - a szennyeződést a papír porzsák gyűjti össze
- **Csak textilszűrő** - a szennyeződést a portartály gyűjti össze, a textilszűrő fogja fel. Durvább, darabos szennyeződések porszívózásához ajánlott.
- **Papír porzsák és textilszűrő együttesen** - ebben az esetben a papír porzsáknak kisebb helye van, gyorsabban megtelnek. Ez a mód a leghatékonyabb a szennyeződések felporszívózásakor.

A papír porzsákat a szívócsonk belső oldalánál, a portartályban kell rögzíteni. Papír porzsák használata esetén a szennyeződéseket sokkal higiénikusabban távolíthatja el, és meghosszabbítja a motor élettartamát. A papír porzsák azonban nem helyettesítheti a motorvédő szűrőt. Mindkettőt használni kell.

**Figyelem:** Ha csökken a szívóhatás, cserélje ki a papír porzsákat újra. A maximális teljesítmény érdekében időnként tisztítsa ki a motor védőszűrőjét.

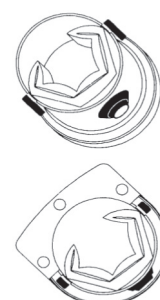

## NEDVES PORSZÍVÓZÁS

Nedves porszívózás előtt ne feledje el:

- kiüríteni a portartályt,
- kivenni a papír vagy textil porzsákat,
- helyezni a motor védőszűrőjét - (1) a. ábra.

**Megjegyzés:** ha elfelejti kivenni a papír porzsákat, károsodhat a motor. A megfelelő légáramlás biztosítása érdekében javasoljuk, hogy az eszközt ne merítse teljesen folyadékba - b. ábra.

Amint a folyadék eléri a legmagasabb megengedett szintet, a tartályban található úszó automatikusan blokkolja a szívást, a motor bűgása hangosabb lesz. Ilyen esetben azonnal kapcsolja ki a porszívót, a motor egységét vegye le a tartályról, és ürítse azt ki - c. ábra.

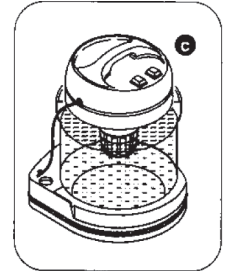
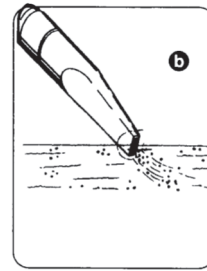
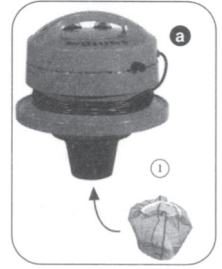

## SAMPONÓZÁS

### Fontos!

Karbantartás előtt győződjön meg róla, hogy a készülék ki van húzva a konnektorból.

- Samponozáshoz mindig speciális készítményeket és eredeti eszközöket használjon. A nem megfelelő készítmények vagy nem eredeti eszközök okozta károkra nem vonatkozik a jótállás.
- Ne hagyja a tartályban a maradék sampont vagy a szennyezett vizet.
- Nem megfelelő készítmény használata esetén a tartályban túlzott habképződést tapasztalhat. Ilyen esetben előbb távolítsa el a habot, majd folytassa a szennyezett víz felporszívózását.
- A készüléket soha ne rakja el, míg a tartályokban benne van a sampon vagy a szennyezett folyadék. Mielőtt elrakná a készüléket, ürítse ki a portartályt, majd kapcsolja be néhány percre, hogy kiszáradjanak a belső részek.
- Ha a sampontartályból elfogyott a folyadék, azonnal kapcsolja ki a szivattyút a szivattyú kapcsolójával. A szivattyú üresjárata károsíthatja a készüléket! A tartály átlátszó, így pontosan nyomon követheti a sampon szintjét. Samponozás közben folyamatosan ellenőrizze a sampommennyiséget a tartályban.

**A samponozás funkció alkalmazásakor tilos a papír porzsák és a textil szűrő használata! Kizárólag speciális készítményt használjon, és győződjön meg róla, hogy megfelelő ahhoz a felülethez, amelyet tisztítani kíván!!!**

## ÖSSZEÁLLÍTÁS

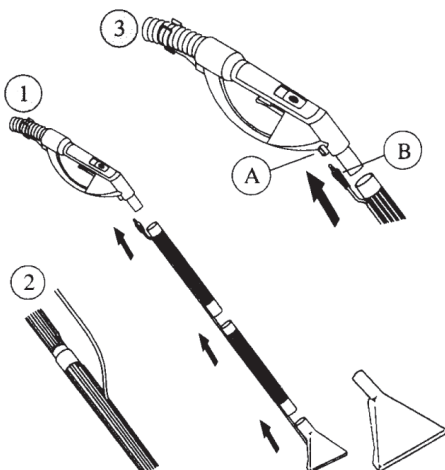

- 1) Az ábra alapján csúsztassa a samponozás kapcsolójával ellátott fogantyút a hosszabbító csövekbe, ill. a csöveket is illessze egymásba. Ezután csatlakoztassa megfelelően a kiválasztott kefét.
- 2) A vékony vízcsövet kattintsa a hosszabbító csöveken a vízcső számára kiképzett rovátkába.
- 3) Ezután a vízcső végződését (B) csatlakoztassa a samponozáshoz tartozó fogantyún található kapcsolóba (A), majd jobbra forgatva rögzítse.





A samponartályt töltsse meg vízzel, adja hozzá a megfelelő tisztítószer (szőnyegtisztításhoz), a készítményen feltüntetett mennyiségben. Ezután helyezze a samponartályt a porszívó talpazatára.

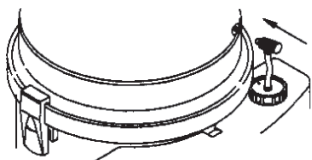

A samponartály vékony csövét csatlakoztassa a motor egységén található csatlakozásba.

### A SAMPONOZÁS/TEPPELÉS MÓDJA

A készülék a vízben hígított sampon nyomás alatt a szennyezett felületre spricceli. A szennyezett vizet a samponozó keféen keresztül szívja fel a tartályba.

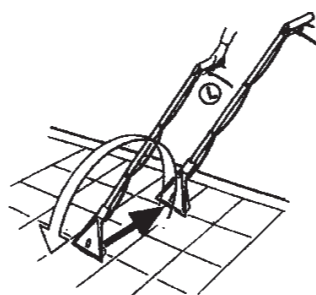

### SZŐNYEG SAMPONOZÁSA

Kapcsolja be a főkapcsolót és a samponszivattyú csatlakozóját. A fogantyún található gomb lenyomásával (L) aktiválja a samponozás funkciót, sampon juttat a padlóra. Ha elengedi a gombot, a spriccelés leáll.

Előre haladva a keféket kissé emelje fel, és nyomja le a samponadagoló gombot. Visszafelé haladva a keféket szilárdan nyomja a felületre, és szívja fel a samponos vizet. A szennyezett vizet a vissza mozdulat során hatékonyabban szívhatja fel.

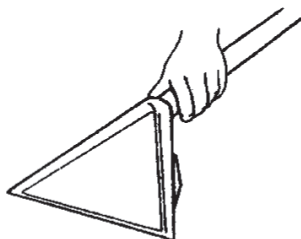

### FOTELEK, KANAPÉK SAMPONOZÁSA

A samponozó keféket (N) közvetlenül a samponozás funkcióhoz tartozó fogantyúhoz csatlakoztassa. A vékony vízcsövet (C) illessze a csatlakoztatásba (F).

Kövesse ugyanazt az eljárást, mint a szőnyegek samponozásakor.

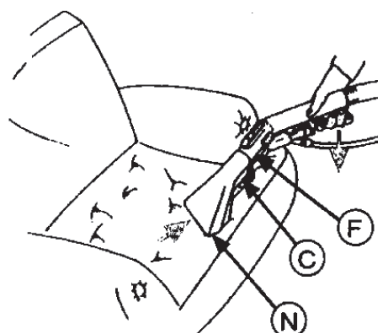
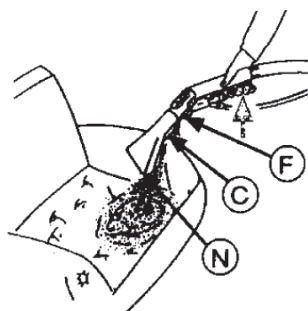

## FIGYELEM:

- Ha hosszabb ideig nem használja a samponozás funkciót, ajánlatos a szivattyút kikapcsolni.
- A samponozás befejezése után MINDIG tisztítsa ki a készüléket a Tisztítás és karbantartás fejezetben leírtak szerint.

## TISZTÍTÁS ÉS KARBANTARTÁS

- Ürítse ki a tartályt (szennyeződés, por és folyadék). Folyadékot soha ne hagyjon a portartályban. Ha hosszabb ideig benne marad, sérülhet a készülék.
- A tartályba töltsön tiszta vizet, kapcsolja be a szivattyút, és alaposan öblítsen át mindent, beleértve valamennyi csövet és a kefék fűvókáit is. Ugyanúgy járjon el, mint samponozás közben. Utána öntse ki a vizet a tartályból.
- A folyadék eltávolítása után pár percre kapcsolja be a porszívót, ezzel szárítsa ki a hosszabbító csöveket, a keféket és a motor részeit.

**Megjegyzés:** Mindig legyen kéznél tartalék papír porzsák, hogy bármikor használhassa a porszívót.

## HIBAELHÁRÍTÁS

PROBLÉMA	ELLENŐRZÉS	ELHÁRÍTÁS
Gyengül a szívóhatás.	A porszűrők telerakódhattak.	Cserélje ki és tisztítsa ki a szűrőket.
A szívás intenzitása a szűrők kitisztítása után is gyenge.	Ellenőrizze, nincs-e eltömődve a cső.	Tisztítsa ki a csövet.
	Ellenőrizze, nincs-e eltömődve a kefe.	Tisztítsa ki a kefét.
Nem működik a motor.	Ellenőrizze, hogy a dugót megfelelően csatlakoztatta-e a konnektorba, és bekapcsolta-e a főkapcsolót.	Csatlakoztassa a dugót megfelelően a konnektorba. Kapcsolja be a főkapcsolót.

## MŰSZAKI PARAMÉTEREK

- Többfunkciós porszívó, nedves / száraz porszívózás, samponozás
- Kapacitás: 15 l por / 9 l szennyezett víz
- Samponartály: 6 l
- Papír porzsák: 4 l / textil filter
- Padlótisztító, párnás, szűk kefe, széles és keskeny szivacs a samponozáshoz, műanyag csövek
- Úszóval felszerelt szűrő folyadék felszívásához
- Hálózati feszültség: 230V ~ 50 Hz
- Felvett teljesítmény: 1500 W
- Méret: 44 x 53 x 43 cm
- Tömeg: 10 kg
- Teljesítményfelvétel kikapcsolt állapotban < 0.50 W
- Akusztikus zajszint szintje 80 dB (A) re 1pW

**A technikai specifikációk és modell szerinti esetleges tartozékok változtatásának jogát a gyártó fenntartja!**



**FIGYELEM:** TŰZ VAGY ÁRAMÜTÉS ELKERÜLÉSE ÉRDEKÉBEN NE TEGYE KI A KÉSZÜLÉKET ESŐ VAGY NEDVESSÉG HATÁSÁNAK. HASZNÁLATON KÍVÜL VAGY JAVÍTÁS ELŐTT MINDIG HÚZZA KI A KÉSZÜLÉKET AZ ELEKTROMOS HÁLÓZATBÓL. A KÉSZÜLÉK NEM TARTALMAZ A FELHASZNÁLÓ ÁLTAL JAVÍTHATÓ ALKATRÉSZEKET. MINDIG FORDULJON SZAKSZERVIZHEZ. A KÉSZÜLÉK VESZÉLYES FESZÜLTSG ALATT VAN.

**Feleslegessé vált elektromos és elektronikus készülékek hulladékként való eltávolítása (Használható az Európai Unió és egyéb európai országok szelektív hulladékgyűjtési rendszereiben).**



Ez a szimbólum a készüléken, vagy annak csomagolásán azt jelzi, hogy a terméket ne kezelje háztartási hulladékként! Kérjük, hogy az elektromos és elektronikai hulladék gyűjtésére kijelölt gyűjtőhelyen adja le! A feleslegessé vált termék helyes kezelésével segít megelőzni a környezet és az emberi egészség károsodását, mely bekövetkezhetne, ha nem követi a hulladékkezelés helyes módját. Az anyagok újrahasznosítása segít a természeti erőforrások megőrzésében. A termék újrahasznosítása érdekében, valamint további információért forduljon a hozzátartozó

hivatalhoz, vagy a lakhelyén lévő hulladékokkal foglalkozó szolgáltatóhoz, illetve ahhoz az üzlethez, ahol a terméket megvásárolta!

**A KÉSZÜLÉKEN, ANNAK CSOMAGOLÁSÁN VAGY ÚTMUTATÓJÁBAN TALÁLHATÓ FIGYELMEZTETÉSEK ÉS SZIMBÓLUMOK:**



HOUSEHOLD USE ONLY – Kizárólag háztartási használatra alkalmas.  
DO NOT IMMERSE IN WATER OR OTHER LIQUIDS – Ne merítse vízbe vagy más folyadékba. TO AVOID DANGER OF SUFFOCATION, KEEP THIS PLASTIC BAG AWAY FROM BABIES AND CHILDREN. DO NOT USE THIS BAG IN CRIBS, BEDS, CARRIAGES OR PLAYPENS. THIS

BAG IS NOT A TOY. Fulladásveszély. Tartsa a PE zacskót gyermekektől elzárt helyen. A zacskó nem játékszer. Ne használja ezt a zacskót bölcsőkben, kiságyakban, babakocsikban, vagy gyerek járókákban.

Az  szimbólum FIGYELMEZTETÉST jelent.

## ZÁRUČNÍ LIST

## ZÁRUČNÍ PODMÍNKY

Na výrobek uvedený v tomto záručním listu je poskytována záruka po dobu dvacet čtyři měsíců od data prodeje spotřebiteli.

Záruka se vztahuje na poruchy a závady, které v průběhu záruční doby vznikly chybou výroby nebo vadou použitých materiálů.

Výrobek je možno reklamovat u prodejce, který výrobek prodal spotřebiteli nebo v autorizovaném servisu.

Při reklamaci je nutné předložit: reklamovaný výrobek, originální nákupní doklad, ve kterém je zřetelně uveden typ výrobku a jeho datum prodeje spotřebiteli, případně tento řádně vyplněný záruční list. Záruka platí pouze tehdy, je-li výrobek používán podle návodu k obsluze a připojen na správné síťové napětí.

**Spotřebitel ztrácí nárok na záruční opravu nebo bezplatný servis v případě:**

- zásahu do přístroje neoprávněnou osobou.
- nesprávné nebo neodborné montáže výrobku.
- poškození přístroje vlivem živelné pohromy.
- používání výrobku pro jiné účely, než je obvyklé.
- používání výrobku k profesionální či jiné výdělečné činnosti.
- používání výrobku s jiným než doporučeným příslušenstvím.
- nesprávné údržby výrobku.
- nepravidłného čištění výrobků zejména v případě, kdy je závada způsobena zbytky potravin, vlasů, domovního prachu nebo jiných nečistot.
- vystavení výrobku nepříznivému vnějšímu vlivu, zejména vniknutím cizích předmětů nebo tekutin (včetně elektrolytu z baterií) dovnitř.
- mechanického poškození výrobku způsobeného nesprávným používáním výrobku nebo jeho pádem.

Pokud zboží při uplatňování vady ze strany spotřebitele bude zasíláno poštou nebo přepravní službou, musí být zabaleno v obalu vhodném pro přepravu tak, aby se zabránilo poškození výrobku přepravou.

Aktuální seznam servisních středisek naleznete na: [www.hyundai-electronics.cz](http://www.hyundai-electronics.cz)

Případné další dotazy zasílejte na [info@hyundai-electronics.cz](mailto:info@hyundai-electronics.cz)

Veškeré náležitosti uvedené v tomto záručním listu platí pouze pro výrobky nakoupené a reklamované na území České Republiky.

Typ výrobku:

Datum prodeje:

Výrobní číslo:

Razítko a podpis prodávajícího:

## ZÁRUČNÉ PODMIENKY

Na výrobok uvedený v tomto záručnom liste je poskytovaná záruka na dobu dvadsaťštyri mesiacov od dátumu prevzatia tovaru spotrebiteľom. Ak má výrobok uviesť do prevádzky iný podnikateľ než predávajúci, začne záručná doba plynúť až odo dňa uvedenia výrobku do prevádzky, pokiaľ kupujúci objednal uvedenie do prevádzky najneskôr do troch týždňov od prevzatia veci a riadne a včas poskytol na vykonanie služby potrebnú súčinnosť. Záruka sa vzťahuje na vady, ktoré v priebehu záručnej doby vznikli chybou výroby alebo chybou použitých materiálov.

Výrobok je možné reklamovať v ktorejkoľvek prevádzkarni predávajúceho ktorý výrobok predal spotrebiteľovi, v ktorej je prijatie reklamácie v zmysle zákona možné, alebo osoby oprávnenej výrobcom výrobku na vykonávanie záručných opráv.

Pri reklamacii je nutné predložiť: reklamovaný výrobok, originál nákupného dokladu, v ktorom je zreteľne uvedený typ výrobku a jeho dátum predaja spotrebiteľovi prípadne tento riadne vyplnený záručný list.

Výrobok je treba používať podľa návodu na obsluhu a musí byť pripojený na správne sieťové napätie.

Pokiaľ výrobok pri uplatňovaní poruchy zo strany spotrebiteľa bude zasielaný poštou alebo prepravnou službou, musí byť zabalený v obale vhodnom pre prepravu tak, aby sa zabránilo poškodeniu výrobku prepravou.

Aktuálny zoznam servisných stredísk nájdete na: **[www.hyundai-electronics.sk](http://www.hyundai-electronics.sk)**  
Prípadné ďalšie dotazy zasielajte na **[info@hyundai-electronics.cz](mailto:info@hyundai-electronics.cz)**

Všetky náležitosti uvedené v tomto záručnom liste platia len pre výrobky nakúpené a reklamované na území Slovenskej Republiky.

Typ prístroja:

Dátum predaja:

Výrobné číslo:

Pečiatka a podpis predajca:

## KARTA GWARANCYJNA

## WARUNKI GWARANCJI

- 1) Niniejsza gwarancja dotyczy produktów produkowanych pod marką **HYUNDAI**, zakupionych w sklepach na terytorium Rzeczypospolitej Polskiej.
- 2) Okres gwarancji wynosi 24 miesiące od daty zakupu produktu.
- 3) Naprawy gwarancyjne odbywają się na koszt Gwaranta we wskazanym przez Gwaranta Autoryzowanym Zakładzie Serwisowym.
- 4) Gwarancją objęte są wady produktu spowodowane wadliwymi częściami i/lub defektami produkcyjnymi.
- 5) Gwarancja obowiązuje pod warunkiem dostarczenia do Autoryzowanego Zakładu Serwisowego urządzenia w kompletnym opakowaniu albo w opakowaniu gwarantującym bezpieczny transport wraz z kompletem akcesoriów oraz z poprawnie i czytelnie wypełnioną kartą gwarancyjną i dowodem zakupu (paragon, faktura VAT, etc.).
- 6) Autoryzowany Zakład Serwisowy może odmówić naprawy gwarancyjnej jeśli Karta Gwarancyjna nosić będzie widoczne ślady przeróbek, jeżeli numery produktów okażą się inne niż wpisane w karcie gwarancyjnej a także jeśli numer dokumentu zakupu oraz data zakupu na dokumencie różnią się z danymi na Karcie Gwarancyjnej.
- 7) Usterki ujawnione w okresie gwarancji będą usunięte przez Autoryzowany Zakład Serwisowy w terminie 14 dni roboczych od daty przyjęcia produktu do naprawy przez zakład serwisowy, termin ten może być przedłużony do 21 dni roboczych w przypadku konieczności sprowadzenia części zamiennych z zagranicy.
- 8) Gwarancją nie są objęte:
  - wadliwe działanie lub uszkodzenie spowodowane niewłaściwym użytkowaniem (np. znaczące zabrudzenie urządzenia, zarówno wewnątrz jak i na zewnątrz, zalanie płynami itp.) lub użytkowanie niezgodne z instrukcją obsługi i przepisami bezpieczeństwa
  - zużycie towaru przekraczające zakres zwykłego używania przez indywidualnego odbiorcę końcowego (zwłaszcza jeżeli był wykorzystywany do profesjonalnej lub innej czynności zarobkowej)
  - uszkodzenia spowodowane czynnikami zewnętrznymi (w tym: wyładowaniami atmosferycznymi, przepięciami sieci elektrycznej, środkami chemicznymi, czynnikami termicznymi) i działaniem osób trzecich
  - uszkodzenia powstałe w wyniku podłączenia urządzenia do niewłaściwej instalacji współpracującej z produktem
  - uszkodzenia powstałe w wyniku zalania wodą, użycia nieodpowiednich baterii (np. ładowanych powtórnie baterii nie będących akumulatorami)
  - produkty nie posiadające wypełnionej przez Sprzedawcę Karty Gwarancyjnej
  - produkty z naruszoną plombą gwarancyjną lub wyraźnymi oznakami ingerencji przez osoby trzecie (nie będące Autoryzowanym Zakładem Serwisowym lub nie działające w jego imieniu i nie będące przez niego upoważnionymi)
  - kable przyłączeniowe, piloty zdalnego sterowania, słuchawki, baterie
  - uszkodzenia powstałe wskutek niewłaściwej konserwacji urządzenia
  - uszkodzenia powstałe w wyniku zdarzeń losowych (np. powódź, pożar, klęski żywiołowe, wojna, zamieszki, inne nieprzewidziane okoliczności)
  - czynności związane ze zwykłą eksploatacją urządzenia (np. wymiana baterii)
  - zapisane na urządzeniu dane w formie elektronicznej (w szczególności Gwarant zastrzega sobie prawo do sformatowania nośników danych zawartych w urządzeniu, co może skutkować utratą danych na nich zapisanych)
  - **uszkodzenia (powodujące np. brak odpowiedzi urządzenia lub jego nie włączanie się) powstałe wskutek wgrania nieautoryzowanego oprogramowania.**
- 9) Jeżeli Autoryzowany Zakład Serwisowy stwierdzi, iż przyczyną awarii urządzenia są przypadki wymienione w pkt. 8 lub nie stwierdzi żadnego uszkodzenia, koszty serwisu oraz całkowite koszty transportu urządzenia pokrywa nabywca.

- 10) W wypadku wystąpienia wypadków wymienionych w pkt. 8 Autoryzowany Zakład Serwisowy wyceni naprawę urządzenia i na życzenie klienta może dokonać naprawy odpłatnej. Uszkodzenia urządzenia powstałe w wyniku wypadków opisanych w pkt. 8 powodują utratę gwarancji.
- 11) Wszelkie wadliwe produkty lub ich części, które zostały w ramach naprawy gwarancyjnej wymienione na nowe, stają się własnością Gwaranta.
- 12) W wypadku gdy naprawa urządzenia jest niemożliwa lub spowodowałaby przekroczenie terminów określonych w pkt. 7 a także kiedy naprawa wiązałaby się z poniesieniem przez Gwaranta kosztów niewspółmiernych do wartości urządzenia Gwarant może wymienić Klientowi urządzenie na nowe o takich samych lub wyższych parametrach. W razie niedostarczenia urządzenia w komplecie Gwarant może wymienić jedynie zwrócone części urządzenia lub dokonać zwrotu zapłaconej ceny jednak wówczas jest upoważniony do odjęcia kosztu części zużytych lub nie dostarczonych przez użytkownika (np. baterii, słuchawek, zasilacza) wraz z reklamowanym urządzeniem.
- 13) Okres gwarancji przedłuża się o czas przebywania urządzenia w Autoryzowanym Zakładzie Serwisowym.
- 14) W wypadku utraty karty gwarancyjnej nie wydaje się jej duplikatu.
- 15) Producent może uchylić się od dotrzymania terminowości usługi gwarancyjnej gdy zaistnieją zakłócenia w działalności firmy spowodowane nieprzewidywalnymi okolicznościami (tj. niepokoje społeczne, klęski żywiołowe, ograniczenia importowe itp).
- 16) Gwarancja nie wyklucza, nie ogranicza ani nie zawiesza praw konsumenta wynikających z niezgodności towaru z umową sprzedaży.
- 17) W sprawach nieuregulowanych niniejszymi warunkami mają zastosowanie przepisy Kodeksu Cywilnego.

**Uszkodzenie wyposażenia nie jest automatycznie powodem dla bezpłatnej wymiany kompletnego urządzenia. Jeżeli reklamujesz słuchawki, pilota, kable przyłączeniowe lub inne akcesoria NIE PRZYSYŁAJ całego urządzenia. Skontaktuj się ze sprzedawcą lub producentem w celu uzgodnienia sposobu przeprowadzenia procedury reklamacyjnej bez konieczności przesyłania całego kompletu do serwisu.**

Kontakt w sprawach serwisowych: Digison Polska Sp. z o.o., Tel. (071) 3577027, Fax. (071) 7234552, internet: <http://www.digison.pl/sonline/>, e-mail: [serwis@digison.pl](mailto:serwis@digison.pl)

Nazwa:	Pieczęć i podpis sprzedawcy:
Data sprzedaży:	
Numer serii:	
1. Data Przyjęcia/Nr Naprawy/Pieczęć i Podpis Serwisanta:	2. Data Przyjęcia/Nr Naprawy/Pieczęć i Podpis Serwisanta:
3. Data Przyjęcia/Nr Naprawy/Pieczęć i Podpis Serwisanta:	4. Data Przyjęcia/Nr Naprawy/Pieczęć i Podpis Serwisanta:

# **HYUNDAI**

Licensed by HYUNDAI Corporation Holdings, Korea  
Imported by ETA a.s., náměstí Práce 2523, 760 01 Zlín, CZ