



CS Pračka
ET Pesumasin

Návod k použití
Kasutusjuhend

2
31

OBSAH

1. BEZPEČNOSTNÍ INFORMACE.....	3
2. BEZPEČNOSTNÍ POKYNY.....	4
3. POPIS SPOTŘEBIČE.....	6
4. OVLÁDACÍ PANEL.....	6
5. PROGRAMY.....	8
6. ÚDAJE O SPOTŘEBĚ.....	11
7. FUNKCE.....	12
8. NASTAVENÍ.....	14
9. PŘED PRVNÍM POUŽITÍM.....	15
10. DENNÍ POUŽÍVÁNÍ.....	16
11. TIPY A RADY.....	20
12. ČIŠTĚNÍ A ÚDRŽBA.....	21
13. ODSTRAŇOVÁNÍ ZÁVAD.....	25
14. NOUZOVÉ OTEVŘENÍ DVÍŘEK.....	28
15. TECHNICKÉ ÚDAJE.....	29

MYSLÍME NA VÁS

Děkujeme, že jste si zakoupili spotřebič značky Electrolux. Vybrali jste si produkt, se kterým jsou spjaty desítky let profesionálních zkušeností a inovací. Tento důmyslný a stylový spotřebič byl navržen s ohledem na jeho uživatele. Kdykoliv jej proto používáte, můžete se spolehnout, že pokaždé dosáhnete skvělých výsledků.

Vítá Vás Electrolux.

Navštivte naše stránky ohledně:



Rady ohledně používání, brožury, poradce při potížích, servisních informací:
www.electrolux.com



Registrace vašeho spotřebiče, kterou získáte lepší servis:
www.registerelectrolux.com



Nákupu příslušenství, spotřebního materiálu a originálních náhradních dílů pro váš spotřebič:
www.electrolux.com/shop

PÉČE O ZÁKAZNÍKY A SERVIS

Doporučujeme používat originální náhradní díly. Při kontaktu se servisním střediskem se ujistěte, že máte k dispozici následující údaje: Model, výrobní číslo (PNC), sériové číslo. Tyto informace jsou uvedeny na typovém štítku.



Upozornění / Důležité bezpečnostní informace



Všeobecné informace a rady



Poznámky k ochraně životního prostředí

Změny vyhrazeny.

1. ⚠ BEZPEČNOSTNÍ INFORMACE

Tento návod si pečlivě přečtete ještě před instalací spotřebiče a jeho prvním použitím. Výrobce nezodpovídá za škody a zranění způsobená nesprávnou instalací či chybným používáním. Návod k použití vždy uchovávejte spolu se spotřebičem pro jeho budoucí použití.

1.1 Bezpečnost dětí a postižených osob

- Tento spotřebič smí používat děti starší osmi let nebo osoby se sníženými fyzickými, smyslovými nebo duševními schopnostmi nebo osoby bez patřičných zkušeností a znalostí, pouze pokud tak činí pod dozorem nebo vedením, které zohledňuje bezpečný provoz spotřebiče, a pokud rozumí rizikům spojeným s provozem spotřebiče.
- Nenechte děti hrát si se spotřebičem.
- Děti mladší tří let bez stálého dozoru držte z dosahu spotřebiče.
- Všechny obaly uschovejte z dosahu dětí.
- Všechny prací prostředky uschovejte z dosahu dětí.
- Jsou-li dvířka spotřebiče otevřená, nedovolte dětem a domácím zvířatům, aby se k němu přibližovaly.
- Čištění a užitelskou údržbu spotřebiče by neměly provádět děti bez dozoru.

1.2 Všeobecné bezpečnostní informace

- Neměňte technické parametry tohoto spotřebiče.
- Dodržujte maximální náplň 10 kg (viz část „Tabulka programů“).
- Hodnota provozního tlaku vody (minimální a maximální) musí být mezi 0,5 bar (0,05 MPa) a 8 bar (0,8 MPa).
- Větrací otvory umístěné vespod spotřebiče (jsou-li součástí spotřebiče) nesmí být zakryté kobercem.

- Spotřebič musí být připojen k vodovodnímu potrubí pomocí nové dodané soupravy hadic. Neinstalujte již jednou použitou soupravu hadic znovu.
- Jestliže je poškozený přívodní kabel, smí ho vyměnit pouze výrobce, autorizované servisní středisko nebo osoba s podobnou příslušnou kvalifikací, jinak by mohlo dojít k úrazu.
- Před čištěním nebo údržbou spotřebič vždy vypněte a vytáhněte síťovou zástrčku ze zásuvky.
- K čištění spotřebiče nepoužívejte proud vody nebo páru.
- Vyčistěte spotřebič vlhkým měkkým hadrem. Používejte pouze neutrální mycí prostředky. Nepoužívejte prostředky s drsnými částicemi, drátěnky, rozpouštědla nebo kovové předměty.

2. BEZPEČNOSTNÍ POKYNY

2.1 Instalace

- Odstraňte všechny obaly nebo přepravní šrouby.
- Přepravní šrouby uschovejte. Při opětovném stěhování spotřebiče je nutné zajistit buben.
- Při přemísťování spotřebiče buďte vždy opatrní, protože je těžký. Vždy noste ochranné rukavice.
- Poškozený spotřebič neinstalujte ani nepoužívejte.
- Řiďte se pokyny k instalaci dodanými spolu s tímto spotřebičem.
- Neinstalujte nebo nepoužívejte spotřebič tam, kde může teplota klesnout pod 0 °C nebo kde je vystaven vnějším povětrnostním vlivům.
- Ujistěte se, že podlaha, na které instalujete spotřebič, je plochá, stabilní, odolná proti teplu a čistá.
- Zkontrolujte, zda mezi spotřebičem a podlahou může proudit vzduch.
- Nastavte nožičky tak, aby mezi spotřebičem a kobercem byl požadovaný prostor.
- Spotřebič neinstalujte tam, kde nelze dvířka spotřebiče plně otevřít.

2.2 Připojení k elektrické síti

- Spotřebič musí být uzemněn.
- Vždy použijte správně instalovanou síťovou zásuvku s ochranou proti úrazu elektrickým proudem.
- Zkontrolujte, zda údaje o napájení na typovém štítku souhlasí s parametry elektrické sítě. Pokud tomu tak není, obraťte se na kvalifikovaného elektrikáře.
- Nepoužívejte rozbočovací zástrčky ani prodlužovací kabely.
- Dbejte na to, abyste nepoškodili napájecí kabel a síťovou zástrčku. Jestliže potřebujete vyměnit přívodní kabel, musí výměnu provést námi autorizované servisní středisko.
- Síťovou zástrčku zapojte do síťové zásuvky až na konci instalace spotřebiče. Po instalaci musí zůstat síťová zástrčka nadále dostupná.
- Nedotýkejte se napájecího kabelu či síťové zástrčky mokřýma rukama.
- Neodpojujte spotřebič ze zásuvky tahem za kabel. Vždy tahejte za zástrčku.
- Pouze pro Velkou Británii a Irsko: Spotřebič je vybaven 13A síťovou zástrčkou. Je-li nutné vyměnit pojistku

v síťové zástrčce, použijte 13A pojistku ASTA (BS 1362).

- Tento spotřebič je v souladu se směrnicemi EHS.

2.3 Vodovodní přípojka

- Dbejte na to, abyste hadice nepoškodili.
- Před připojením spotřebiče k novým hadicím nebo k hadicím, které nebyly dlouho používané, nechte vodu na několik minut odtéct, dokud nebude čistá.
- Při prvním použití spotřebiče se ujistěte, že nedochází k únikům vody.

2.4 Použití



UPOZORNĚNÍ!

Hrozí nebezpečí poranění, zásahu elektrickým proudem, požáru nebo poškození spotřebiče.

- Tento spotřebič používejte pouze v domácnosti.
- Řiďte se bezpečnostními pokyny uvedenými na balení pracího prostředku.
- Do spotřebiče, do jeho blízkosti nebo na spotřebič neumísťujte hořlavé předměty nebo předměty obsahující hořlavé látky.
- Ujistěte se, že se v prádle nenachází žádné kovové předměty.
- Pod spotřebič nepokládejte nádoby na zachycení případného úniku vody. Informace o vhodném příslušenství

vám poskytne autorizované servisní středisko.

- Při probíhajícím programu se nedotýkejte skla dvířek. Sklo může být horké.

2.5 Vnitřní osvětlení



UPOZORNĚNÍ!

Nebezpečí úrazu.

- Viditelné záření LED, nedívejte se přímo do světelného paprsku.
- V tomto spotřebiči se používají speciální či halogenové žárovky pouze pro použití v domácích spotřebičích. Nepoužívejte je pro osvětlení domácnosti.
- Pokud je potřeba vnitřní osvětlení vyměnit, kontaktujte autorizované servisní středisko.

2.6 Obsluha

- Pro opravu spotřebiče se obraťte na autorizované servisní středisko.
- Používejte výhradně originální náhradní díly.

2.7 Likvidace



UPOZORNĚNÍ!

Hrozí nebezpečí úrazu či udušení.

- Odpojte spotřebič od elektrické sítě.
- Odřízněte a vyhoďte síťový kabel.
- Odstraňte dveřní západku, abyste zabránili uvěznění dětí a domácích zvířat ve spotřebiči.

3. POPIS SPOTŘEBIČE

3.1 Přehled spotřebiče

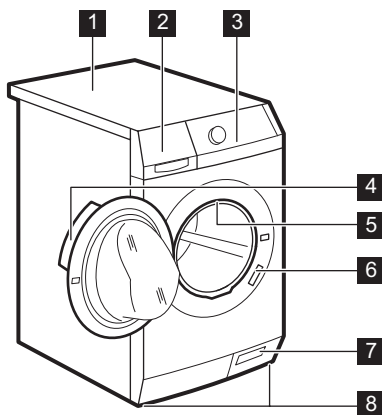

- 1 Horní deska
- 2 Dávkovač pracího prostředku
- 3 Ovládací panel
- 4 Držadlo dveří
- 5 Vnitřní osvětlení
- 6 Typový štítek
- 7 Filtr vypouštěcího čerpadla
- 8 Nožičky pro vyrovnání spotřebiče

3.2 Souprava fixovacích destiček (4055171146)

Dostupná u vašeho autorizovaného prodejce.

Pokud spotřebič instalujete na podstavec, zajistěte jej pomocí fixovacích destiček.







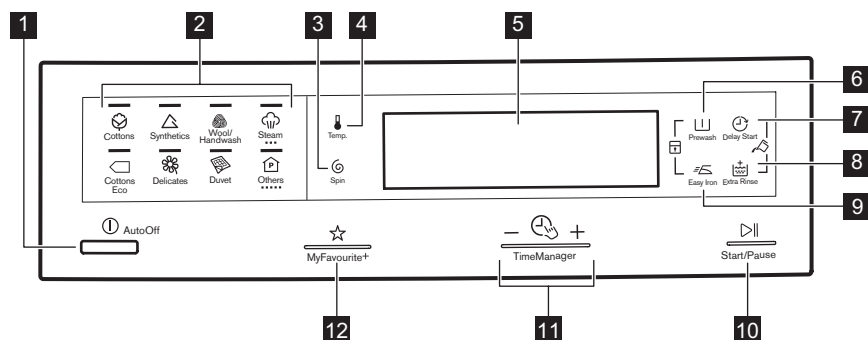

Pozorně si přečtěte pokyny dodané spolu s příslušenstvím.

4. OVLÁDACÍ PANEĽ

4.1 Popis ovládacího panelu









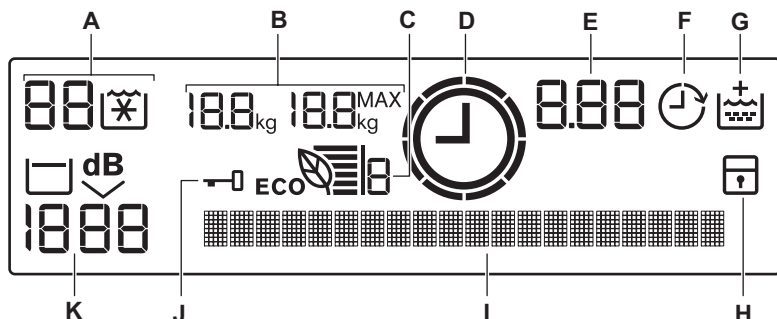

- 1 Tlačítko Zap/Vyp (AutoOff)
- 2 Dotyková tlačítka volby programu
- 3 Dotykové tlačítko snížení rychlosti odstředování (Odstředění)

- 4** Dotykové tlačítko teploty  (Teplota)
- 5** Displej
- 6** Dotykové tlačítko předpírky  (Předpírka)
- 7** Dotykové tlačítko odloženého startu  (Odložený start)
- 8** Dotykové tlačítko extra máchání  (Extra máchání)
- 9** Dotykové tlačítko snadného žehlení  (Snadné žehlení)
- 10** Dotykové tlačítko Start/Pauza  (Start/Pauza)
- 11** Dotyková tlačítka Řízení času –  + (TimeManager)
- 12** Dotykové tlačítko Oblíbené  (MyFavourite+)







4.2 Displej



- A)** Oblast teploty:
 88: Ukazatel teploty.
 -- / ☒: Ukazatele studené vody.
- B)** 18.8_{kg}: Ukazatel hmotnosti prádla.
 18.8^{MAX}_{kg}: Ukazatel maximální náplně.
 Tyto ukazatele se na displeji zobrazují, když jsou otevřená dvířka.
- C)** : Ukazatel Eco Info.
- D)** : Ukazatel Time Manager .
- E)** Oblast času:
 1.25: Ukazatel délky programu.
 2h: Odložený start.
: Program je dokončen.
- F)** : Ukazatel odloženého startu.
- G)** : Ukazatel extra máchání.
- H)** : Ukazatel zapnuté dětské bezpečnostní pojistky.
- I)** Textový řádek. Na textovém řádku se zobrazují stavy programu, výstražná hlášení a ostatní hlášení, která pomáhají s obsluhou spotřebiče.
- J)** : Ukazatel zablokování dvířek. Když se zobrazuje tento ukazatel, nelze dvířka spotřebiče otevřít. Dvířka můžete otevřít až poté, co se ukazatel přestane zobrazovat.
- K)** Oblast odstředování:
 - 1888 : Ukazatel rychlosti odstředování.
 - - - - : Ukazatel Bez odstředění.
 -  : Ukazatel Zastavení máchání.
 -  : Ukazatel funkce Extra tichý.

5. PROGRAMY

5.1 Tabulka programů

Program Teplotní rozsah	Maximální množství prádla Maximální rychlost odstředování	Popis programu (Druh náplně a stupeň znečištění)
Prací programy Jedním stisknutím dotykového tlačítka programu nastavíte příslušný program:		
 Bavlna 90 °C - studená	10 kg 1 400 ot/min	Bílá a barevná bavlna. Normálně a lehce znečištěné.
 Bavlna úsporný ¹⁾ 60 °C - 40 °C	10 kg 1 400 ot/min	Bílá a stálobarevná bavlna. Normálně znečištěné. Spotřeba energie se sníží a délka pracího programu se prodlouží.
 Syntetika 60 °C - studená	4 kg 1 200 ot/min	Prádlo ze syntetických nebo směsových tkanin. Normálně znečištěné.
 Jemné 40 °C - studená	4 kg 1 200 ot/min	Prádlo ze jemných tkanin jako akryl, viskóza, polyester. Normálně znečištěné.
 Vlna/Ruční praní 40 °C - studená	2 kg 1 200 ot/min	Vlna vhodná k praní v pračce, ručně prané vlněné a jemné prádlo označené symbolem ručního praní. ²⁾
 Lůžkoviny 60° - 30°	4 kg 800 ot/min	Speciální program pro jednu syntetickou deku, přikrývku, přehoz přes postel apod.
 Pára Opakovaně stiskněte toto dotykové tlačítko, dokud nenastavíte požadovaný program: Parní programy³⁾ Parní program lze použít u usušeného, vypraného nebo pouze jedinkrát nošeného prádla. Pomocí těchto programů můžete snížit zmačkání prádla, odstranit nepříjemné pachy a získat měkké prádlo. Nepoužívejte žádný prací prostředek. V případě potřeby odstraňte skvrny praním nebo pomocí odstraňovače skvrn. Napařovací programy neprovádí žádné hygienické cykly. Parní program nepoužívejte u těchto typů prádla: <ul style="list-style-type: none"> • oděvy, u kterých není na štítku specifikováno, že jsou vhodné pro sušení v bubnové sušičce. • veškeré oděvy s plastovými, kovovými či dřevěnými doplňky apod. 		

Program Teplotní rozsah	Maximální množství prádla Maximální rychlost odstředování	Popis programu (Druh náplně a stupeň znečištění)
Napařování bavlna 40°	1.5 kg	Parní program pro bavlnu . Tento program pomáhá odstranit pomačkání prádla.
Napařování - syntetika 40°	1.5 kg	Parní program pro syntetické prádlo . Tento program pomáhá odstranit pomačkání prádla.
Osvěžení parou 40°	1.5 kg	Parní program pro bavlněné a syntetické prádlo . Tento program odstraní z prádla nepříjemné pachy. ⁴⁾
 Ostatní programy Opakovaně stiskněte toto dotykové tlačítko, dokud nenastavíte požadovaný program:		
14 min. 30°	1.5 kg 800 ot/min	Prádlo ze syntetických a směsových tkanin. Lehce znečištěné a prádlo k osvěžení.
Lehké sportovní oblečení 30°	2.5 kg 800 ot/min	Syntetické a jemné prádlo. Lehce znečištěné prádlo nebo prádlo k osvěžení.
Džíny 40 °C - studená	10 kg 1 200 ot/min	Oděvy z džínoviny nebo žerzeje. Také pro prádlo tmavé barvy.
Máchání	10 kg 1 400 ot/min	Máchání a odstředění prádla. Všechny tkaniny.

Program Teplotní rozsah	Maximální množství prádla Maximální rychlost odstředování	Popis programu (Druh náplně a stupeň znečištění)
Odstředění / Vy-pouštění ⁵⁾	10 kg 1 400 ot/min	Odstředění prádla a vypuštění vody z bubnu. Všechny tkaniny.

1) Standardní programy s hodnotami spotřeby uvedenými na energetickém štítku. Na základě směrnice 1061/2010 tyto programy odpovídají „standardnímu 60 °C programu pro bavlnu“ a „standardnímu 40 °C programu pro bavlnu“. Jedná se o nejušpornější programy ve smyslu kombinované spotřeby energie a vody při praní běžně znečištěného bavlněného prádla.



Teplota vody prací fáze se může lišit od teploty uvedené pro zvolený program.

2) Během tohoto programu se buben otáčí pomalu a praní je tak k prádlu šetrné. Může se zdát, že buben se neotáčí nebo že se neotáčí správně. Jedná se však o běžný jev.

3) Pokud nastavíte parní program u usušeného prádla, prádlo může být na konci programu vlhké. Doporučuje se proto nechat prádlo 10 minut doschnout na čerstvém vzduchu. Po dokončení programu prádlo co nejdříve vyndejte z bubnu. Po parním programu lze prádlo vyžehlit, a to daleko snadněji!

4) Napařování neodstraní zvířecí pachy.

5) Nastavte rychlost odstředování. Ujistěte se, že je vhodná pro daný typ prádla. Pokud nastavíte funkci Bez odstředění, je dostupná pouze vypouštěcí fáze.

Kombinace programů a funkcí

Program								
	■	■	■	■	■	■	■	■
	■	■	■		■	■		■
	■	■	■	■	■	■	■	■
	■	■	■	■		■		■
	■					■		
14 min.	■	■	■			■		
Lehké sportovní oblečení	■	■				■		
Džíny	■	■	■		■	■		
Máchání	■	■	■			■		■

Program								
Odstředění / Vypouštění ¹⁾	■	■				■		

¹⁾ Nastavte rychlost odstředování. Ujistěte se, že je vhodná pro daný typ prádla. Pokud nastavíte funkci Bez odstředění, je dostupná pouze vypouštěcí fáze.

5.2 Woolmark Apparel Care - Modrá



Prací program pro vlnu u této pračky schválila společnost Woolmark pro praní vlněných oděvů určených pro ruční praní za podmínky, že tyto oděvy se budou prát podle pokynů výrobce této pračky. Pokyny k sušení a další péči o prádlo naleznete na etiketě oděvů. M1144

Ve Velké Británii, Irsku, Hong Kongu a Indii představuje symbol Woolmark certifikační ochrannou známku.

6. ÚDAJE O SPOTŘEBĚ



Údaje v této tabulce jsou přibližné. Údaje se mohou měnit vlivem různých příčin: množství a typ prádla, teplota vody a prostředí.



Na začátku programu se na displeji zobrazí délka programu pro maximální náplň.

Během fáze praní se délka programu vypočítává automaticky a lze ji výrazně zkrátit, je-li množství prádla nižší než je maximální náplň (např. při programu Bavlna 60 °C a maximální náplni 10 kg délka programu přesahuje dvě hodiny; při reálné náplni 1 kg délka programu nedosáhne jedné hodiny).

Když spotřebič vypočítává reálnou délku programu, na displeji bliká tečka.

Programy	Náplň (kg)	Spotřeba energie (kWh)	Spotřeba vody (litry)	Přibližná délka programu (minuty)	Zbytková vlhkost (%) ¹⁾
Bavlna 60 °C	10	1,80	82	185	52
Bavlna 40 °C	10	1,10	82	185	52
Syntetika 40 °C	4	0,60	55	100	35
Jemné 40 °C	4	0,70	62	86	35

Programy	Náplň (kg)	Spotřeba energie (kWh)	Spotřeba vody (litry)	Přibližná délka programu (minuty)	Zbytková vlhkost (%) ¹⁾
Vlna/Ruční praní 30 °C ²⁾	2	0,50	59	60	30
Standardní programy pro bavlnu					
Standardní 60 °C program pro bavlnu	10	1,13	58	249	52
Standardní 60 °C program pro bavlnu	5	0,76	48	167	52
Standardní 40 °C program pro bavlnu	5	0,52	48	151	52

1) Na konci odstředovací fáze.

2) U některých modelů není k dispozici.

Režim vypnuto (W)	Režim zapnuto (W)
0,05	0,05

Údaje ve výše uvedené tabulce splňují nařízení Evropské komise 1015/2010, kterou se provádí směrnice 2009/125/ES.

7. FUNKCE

7.1 Teplota

Nastavením této funkce změníte výchozí teplotu.

Ukazatel  = studená voda.

Na displeji se zobrazuje nastavená teplota.

7.2 Odstředění

Pomocí této funkce můžete snížit výchozí rychlost odstředování.

Na displeji se zobrazí ukazatel nastavené rychlosti.

Dodatečné funkce odstředování: Bez odstředění

- Nastavením této funkce zrušíte všechny odstředovací fáze.
- Nastavuje se u velmi jemných tkanin.

- Fáze máchání u některých pracích programů spotřebuje více vody.
- Na displeji se zobrazí ukazatel  - - -.

Zastavení máchání

- Nastavením této funkce zabráníte zmačkání tkanin.
- Prací program se zastaví s vodou v bubnu. Buben se otáčí pravidelně, aby se zabránilo zmačkání prádla.
- Dvířka zůstanou zablokována. Před odblokováním dvířek je nutné vypustit vodu.
- Na displeji se zobrazí ukazatel .



Vypuštění vody viz „Na konci programu“.

Extra tichý

- Tuto funkci nastavte, když chcete zrušit všechny odstředovací fáze a provést tiché praní.
- Fáze máchání u některých pracích programů spotřebuje více vody.
- Prací program se zastaví s vodou v bubnu. Buben se otáčí pravidelně, aby se zabránilo zmačkání prádla.
- Dvířka zůstanou zablokována. Před odblokováním dvířek je nutné vypustit vodu.
- Na displeji se zobrazí ukazatel **dB**.

 Vypuštění vody viz „Na konci programu“.

7.3 Předpírka

Díky této funkci můžete k pracímu programu přidat fázi předpírky.

Tuto funkci použijte u silně znečištěných oděvů.

Nastavením této funkce se prodlouží délka programu.

Příslušná kontrolka se rozsvítí.

7.4 Odložený start

Pomocí této funkce můžete odložit spuštění programu o 30 minut až 20 hodin.

Na displeji se zobrazí příslušný ukazatel .

7.5 Extra máchání

Díky této funkci můžete k pracímu programu přidat několik máchání.

Tato funkce se používá pro osoby alergické na prací prostředky a v oblastech s měkkou vodou.

Příslušná kontrolka se rozsvítí.

7.6 Snadné žehlení



Spotřebič opatrně vypere a odstředí prádlo, aby se zabránilo jeho zmačkání.

Spotřebič sníží rychlost odstředování, spotřebuje více vody a přizpůsobí délku programu druhu prádla.













Příslušná kontrolka se rozsvítí.

7.7 Řízení času – +

Když nastavíte prací program, na displeji se zobrazí jeho výchozí délka.

Stisknutím  nebo  zkrátíte nebo prodloužíte délku programu.

Funkce Řízení času je dostupná pouze u programů v tabulce.

Kontrolka				Bavlna úsporný	 1)	 1)
 2)	■	■		■		
	■	■	■		■	■
	■	■			■	
	■	■	■	■	■	■
	■	■			■	
 ■3)	■3)	■		■3)	■	
	■	■			■	
 4)	■	■	■3)	■3)	■	■3)

1) Je-li k dispozici.

2) Nejkratší: k osvěžení prádla.

3) Výchozí délka programu.

4) Nejdelší: Prodlužováním délky programu postupně snižujete spotřebu energie. Optimalizovaná fáze ohřevu šetří energii a delší programy si udržují stejné výsledky praní (obzvláště u běžně znečištěného prádla).

Informační proužky Eco 



Informační proužky Eco (dostupné pouze u programů pro bavlnu a syntetiku) zobrazují účinnost pracího programu z hlediska úspory energie:

- 6 proužků: nejméně úsporné nastavení, které optimalizuje výkon pracího programu.
- 1 proužek: méně úsporné nastavení.

Počet informačních proužků Eco se změní, když upravíte délku pracího programu (viz řízení času), teplotu praní a hmotnost prádla. Pro optimalizaci výkonu pracího programu se počet proužků musí zvýšit:

- Když prodloužíte délku programu, počet informačních proužků Eco se zvýší. Prodloužení délky pracího programu umožňuje stálý výkon, který snižuje spotřebu energie.
- Když snížíte teplotu praní, počet informačních proužků Eco se zvýší.
- Když vložíte více oděvů, počet proužků Eco se zvýší.

Pár rad, jak zvolit nejúčinnější nastavení:

- Vkládejte náplň prádla o hmotnosti 4 kg nebo více.
- Nastavte ukazatele řízení času  nebo .
- Nastavte možnou nižší teplotu praní.
- Nenastavujte funkci předpírky.

7.8 MyFavourite+☆

Pokud při prvním zapnutí spotřebiče stisknete tlačítko My Favourite+, na

displeji se zobrazí hlášení, že paměť je prázdná.

Spotřebič může po několika použitích automaticky ukládat do paměti nejpoužívanější prací programy.

Stisknutím tlačítka My Favourite+ nastavíte jeden ze tří nejpoužívanějších pracích programů.

Jedním stisknutím tlačítka My Favourite+ nastavíte program My Favourite 1.

Dvojitým stisknutím tlačítka My Favourite+ nastavíte program My Favourite 2.

Trojím stisknutím tlačítka My Favourite+ nastavíte program My Favourite 3.

Stisknutím tlačítka  spustíte prací program.





Spotřebič neprovede trvalou funkci, pokud není aktivována. Odložený start se neukládá do paměti.



8. NASTAVENÍ

8.1 Dětská bezpečnostní pojistka

Díky této funkci můžete zabránit dětem, aby si hrály s ovládacím panelem.



- Funkci **zapnete či vypnete** současným stisknutím  a , dokud se kontrolka  **nerozsvítí nebo nezhasne**.

Tuto funkci lze zapnout:

- Po stisknutí  tlačítka funkcí a volič programů jsou zablokované.
- Před stisknutím  spotřebič nelze spustit.

8.2 Trvalé extra máchání



S touto funkcí můžete trvale zapnout přidavné máchání při volbě nového programu.

- Funkci **zapnete či vypnete** současným stisknutím  a , dokud se kontrolka  **nerozsvítí nebo nezhasne**.

8.3 Zvuková signalizace

Zvuková signalizace zazní, když:



- Dokončí se program.
- Vyskytla se závada či porucha na spotřebiči.

K **vypnutí či zapnutí** zvukové signalizace stiskněte současně  a  na dobu šesti sekund.



Když zvukovou signalizaci vypnete, bude stále funkční v případě poruchy spotřebiče.

8.4 Zapnutí nebo vypnutí snímače hmotnosti

K vypnutí či zapnutí snímačů hmotnosti stiskněte současně na několik sekund  a .

9. PŘED PRVNÍM POUŽITÍM



1. Vložte menší množství pracího prostředku do komory pro fázi praní.
2. Nastavte a spusťte program pro bavlnu na nejvyšší teplotu bez prádla.

Tímto postupem odstraníte všechny možné nečistoty z bubny a vany spotřebiče.

9.1 Nastavení jazyka





Displej má výchozí nastavení jazyka.

Když pomocí tlačítka  poprvé zapnete spotřebič, na displeji se zobrazí výzva ke změně nastavení jazyka.

1. Stisknutím  nebo  nastavte vámi požadovaný jazyk.
2. Stisknutím  potvrďte nastavení jazyka.

Pokud po několika sekundách není nastaven žádný jazyk, spotřebič bude pracovat s výchozím nastavením jazyka. Dokud nenastavíte jazyk, bude vám na displeji zobrazována výzva k nastavení jazyka po každém zapnutí spotřebiče.

9.2 Změna jazyka po prvním zapnutí



1. Současným stisknutím  a  na několik sekund přejdete na nastavení jazyka.
2. Stisknutím  nebo  nastavte vámi požadovaný jazyk.
3. Stisknutím  potvrďte nastavení jazyka.

9.3 Nastavení množství pracího prostředku







Poté, co naplníte prádlo a zavřete dvířka, se na textovém řádku zobrazí hlášení o množství pracího prostředku. Ve výchozím nastavení je množství pracího prostředku uváděno v procentech. 100 % představuje maximální množství pracího prostředku, které lze doplnit do komory .

Pro větší přesnost můžete udávání množství nastavit na ml.

Na displeji se mohou zobrazovat dva typy pracího prostředku (práškový nebo tekutý):

1. Po dobu několika sekund současně stiskněte  a .

Na textovém řádku se zobrazí zpráva „**Nastavení dávkovač 1**“.

2. Stisknutím  nebo  nastavíte údaje v ml, které budou odpovídat hodnotě 100 %. Maximální množství pracího prostředku viz nádobka na prací prostředek.
3. Potvrďte stisknutím . Na textovém řádku se zobrazí zpráva „**Nastavení dávkovač 2**“.
4. Stisknutím  nebo  nastavíte údaje v ml, které budou odpovídat hodnotě 100 %. Maximální množství pracího prostředku viz nádobka na prací prostředek.
5. Potvrďte stisknutím .

10. DENNÍ POUŽÍVÁNÍ

10.1 Použití snímačů hmotnosti



Aby byl zajištěn správný provoz snímače hmotnosti, aktivujte spotřebič a nastavte program PŘED vložením prádla do bubnu.

10.2 Zapnutí spotřebiče

Stisknutím tlačítka  zapnete nebo vypnete spotřebič. Když zapnete spotřebič, zazní zvukový signál.

10.3 Nastavení programu

1. Stisknutím jednoho z dotykových tlačítek programu nastavte požadovaný program:
 - Ukazatel  bliká.
 - Rozsvítí se příslušná kontrolka programu.
 - Na displeji se zobrazí všechny informace o praci programu.
2. V případě potřeby změňte teplotu, rychlost odstředování, délku programu nebo přidejte dostupné funkce.

Když zapnete nějakou funkci, rozsvítí se kontrolka dané funkce.



Pokud něco nastavíte nesprávně, na displeji se zobrazí, že taková volba není možná.

10.4 Vkládání prádla

1. Otevřete dvířka spotřebiče. Na displeji se zobrazí hmotnost prádla 188_{kg} a maximální náplň pro daný program 188_{kg}^{MAX} . Na textovém řádku se zobrazí výzva k přidání prádla.
2. Vložte prádlo do bubnu kus po kuse. Prádlo před vložením do spotřebiče protřepte. Na displeji se hmotnost prádla aktualizuje v krocích po 0,5 kg. Tato hmotnost je orientační a mění se s druhem prádla.



Pokud u programů s maximální stanovenou náplní vložíte příliš mnoho prádla, zobrazí se na textovém řádku hlášení, že plnění bylo dokončeno. U ostatních programů bliká ukazatel **MAX** a na textovém řádku se zobrazí hlášení o překročení maximální náplně. Abyste dosáhli nejlepší spotřeby a kvality praní, odeberte některé kusy prádla.

3. Dvířka dobře zavřete. Na textovém řádku se zobrazí množství použitého praciho prostředku. Pokud jste nastavili „Nastavení dávkovač 1“ a „Nastavení dávkovač 2“, displej bude střídavě zobrazovat údaje pro oba typy praciho prostředku.

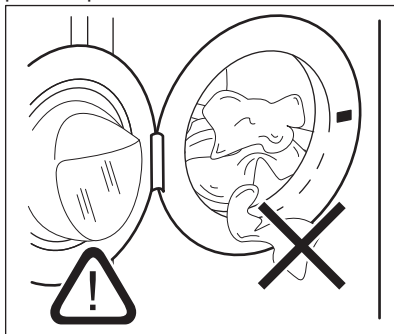

POZOR!

Ujistěte se, že mezi těsněním a dvířky nezůstane žádné prádlo. Hrozí nebezpečí úniku vody nebo poškození prádla.

10.5 Použití praciho prostředku a přísad

1. Odměřte prací prostředek a aviváž.
2. Vložte prací prostředek a aviváž do příslušných komor.
3. Opatrně zavřete zásuvku praciho prostředku

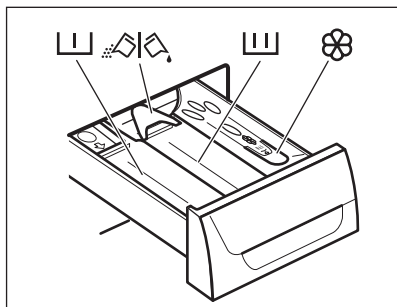

10.6 Komory pracího prostředku



POZOR!

Používejte pouze prací prostředky určené k použití v pračkách.



Vždy dodržujte pokyny uvedené na balení pracích prostředků.



Komora na prací prostředek fáze předpírky.



Komora na prací prostředek fáze praní.



Komora na tekuté přísady (aviváž, škrob).



Klapka pro práškový nebo tekutý prací prostředek.

10.7 Tekutý nebo práškový prací prostředek

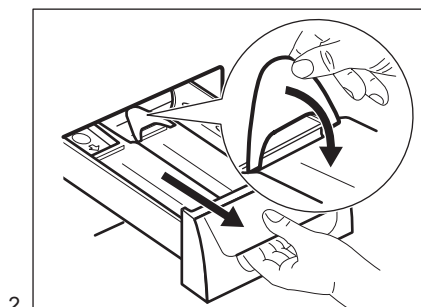
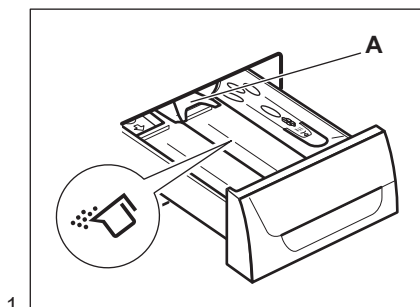

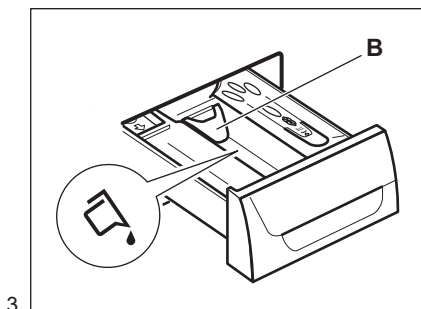

3.

- Poloha **A** pro práškový prací prostředek (tovární nastavení).
- Poloha **B** pro tekutý prací prostředek.

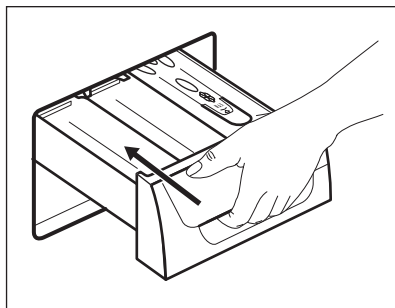

4.



Při použití tekutého pracího prostředku:

- Nepoužívejte gelové nebo husté tekuté prací prostředky.
- Nepoužívejte více tekutiny než je maximální hladina.
- Nenastavujte fázi předpírky.
- Nenastavujte odložený start.

10.8 Spuštění programu bez odloženého startu

Stiskněte

- Kontrolka přestane blikat a zůstane svítit.
- Na displeji se ve shodě s průběhem pracího programu aktualizují údaje.
- Program se spustí, dvířka se zablokuje a na displeji se zobrazí ukazatel

Pokud ukazatel bliká, dvířka se zamykají. Pokud se na displeji zobrazí varovné hlášení, poté co ukazatel několik sekund blikal, značí to, že dvířka nejsou správně zamčená (více podrobností viz kapitola Odstraňování závad).

- Vypouštěcí čerpadlo může při napouštění spotřebiče vodou chvíli pracovat.



Po přibližně 15 minutách od spuštění programu:

- Spotřebič automaticky nastaví délku programu v souladu s náplní prádla.
- Na displeji se zobrazí nová hodnota.

10.9 Spuštění programu s odloženým startem

1. Opakovaně stiskněte , dokud se na displeji nezobrazí prodleva, kterou chcete nastavit.

Příslušný ukazatel se zobrazí na displeji.

2. Stiskněte .

- Spotřebič spustí odpočet.
- Dvířka se zavřou, na displeji se zobrazí ukazatel .

Pokud ukazatel bliká, dvířka se zamykají. Pokud se na displeji zobrazí varovné hlášení, poté co ukazatel několik sekund blikal, značí to, že dvířka nejsou správně zamčená (více podrobností viz kapitola Odstraňování závad).

- Po dokončení odpočtu se automaticky spustí zvolený program.



Nastavený odložený start lze před stisknutím zrušit nebo změnit. Zrušení odloženého startu:

- Stisknutím pozastavíte chod spotřebiče.
- Stisknete , dokud se na displeji nezobrazí .
- Opětovným stisknutím program spustíte okamžitě.

10.10 Přerušení programu a změna funkcí

Před vlastním spuštěním můžete měnit jen některé funkce.

1. Stisknete .
Kontrolka začne blikat.
2. Změňte funkce.
3. Opět stisknete .
Program bude pokračovat.

10.11 Zrušení probíhajícího programu

1. Stisknutím tlačítka na několik sekund zrušíte program a vypnete spotřebič.
2. Opětovným stisknutím stejného tlačítka spotřebič zapnete. Nyní můžete zadat nový prací program.



Před spuštěním nového programu může spotřebič vypustit vodu. V takovém případě se ujistěte, že v příhrádce dosud zůstal prací prostředek, popřípadě ho opět doplňte.

10.12 Otevření dvířek



POZOR!

Pokud je teplota a hladina vody v bubnu příliš vysoká a buben se stále otáčí, nelze dvířka otevřít.

Zatímco probíhá program nebo odpočet odloženého startu, dvířka spotřebiče jsou zablokovaná a na displeji se zobrazuje ukazatel .

Otevření dvířek spotřebiče během chodu programu nebo odloženého startu:

1. Pomocí pozastavte chod spotřebiče.
2. Počkejte, dokud se nepřestane zobrazovat ukazatel zablokování dvířek .
3. Otevřete dvířka.
4. Zavřete dvířka a opět stisknete .
Program nebo odložený start bude pokračovat v chodu.

10.13 Na konci programu



- Spotřebič se automaticky zastaví.
- Zazní zvukový signál (pokud je zapnutý).
- Na displeji se zobrazí .
- Zhasne kontrolka Start/Pauza.
- Ukazatel zablokování dvířek se přestane zobrazovat.
- Dvířka lze nyní otevřít.
- Vyjměte prádlo ze spotřebiče. Zkontrolujte, zda je buben prázdný.
- Zavřete vodovodní kohoutek.
- Stisknutím tlačítka AutoOff na několik sekund vypnete spotřebič.
- Nechte dvířka otevřená, abyste zabránili vzniku plísní a nepříjemných pachů.

Prací program je dokončen, ale v bubnu není voda:

- Buben se otáčí pravidelně, aby se zabránilo zmačkání prádla.
- Ukazatel zablokování dvířek se zobrazuje. Dvířka zůstanou zablokována.



- Před otevřením dvířek je nutné vypustit vodu.

Vodu vypustíte následujícím způsobem:

1. Stiskněte .
Spotřebič vypustí vodu a odstředí prádlo.
2. Nastavte — — —, pokud chcete, aby spotřebič pouze vypouštěl vodu. V případě potřeby snižte rychlost odstřeďování.
3. Po dokončení programu a zhasnutí ukazatele zablokování dvířek  můžete dvířka otevřít.
4. Stisknutím tlačítka AutoOff na několik sekund vypnete spotřebič.



Spotřebič automaticky vypustí vodu a odstředí prádlo po přibližně 18 hodinách (vyjma programu pro vlnu).

- Spotřebič nepoužíváte po dobu pěti minut před tím, než stisknete .
Stisknutím tlačítka  opětovně zapnete spotřebič.
- Po pěti minutách od konce pracího programu
Stisknutím tlačítka  opětovně zapnete spotřebič.
Na displeji se zobrazí délka posledního zvoleného programu.
Otočením voliče programu nastavte nový program.



Pokud jste nastavili program nebo funkci, která končí s vodou v bubnu, funkce **AUTOMATICKÉ VYPNUTÍ ne vypne** spotřebič a nepřipomene vám, abyste vypustili vodu.

10.14 Funkce AUTOMATICKÉ VYPNUTÍ

Funkce AUTOMATICKÉ VYPNUTÍ spotřebič automaticky vypne za účelem snížení spotřeby energie, když:

11. TIPY A RADY



UPOZORNĚNÍ!

Viz kapitoly o bezpečnosti.

11.1 Vkládání náplně prádla

- Prádlo rozdělte na: bílé, barevné, syntetické, jemné a vlněné.
- Řiďte se pokyny na etiketách praného prádla.
- Neperte současně bílé a barevné prádlo.
- Některé barevné oblečení může během prvního praní pouštět barvu. Doporučujeme proto, abyste jej při prvním praní prali odděleně.
- Zapněte knoflíky polštářů, zatáhněte zipy, zapněte háčky a patenty. Svažte pásky.
- Vyprázdněte kapsy a jednotlivé kusy prádla rozložte.
- Vícevrstvé tkaniny, vlněné prádlo a prádlo s potiskem či obrázky obraťte naruby.
- Odstraňte odolné skvrny.
- Silně zašpiněné skvrny vyperte pomocí speciálního pracího prostředku.
- Při praní záclon buďte opatrní. Odstraňte háčky nebo záclony vložte do pracího pytle nebo povlečení na polštář.
- Ve spotřebiči neperte nezaobroubené prádlo nebo prádlo, které se zatrhává. Při praní malých nebo jemných kusů prádla používejte prací pytel (např. podprsenky s kovovými kosticemi, opasky, punčochové kalhoty apod.).
- Velmi malá náplň prádla může způsobit problémy s vyvážením během fáze odstřeďování. Pokud tak nastane, ručně rozložte prádlo v

bubnu a spusťte odstředivací fázi znovu.

11.2 Odolné skvrny

U některých skvrn voda a prací prostředek nestačí.

Takovéto skvrny doporučujeme odstranit před vložení příslušných kusů prádlo do spotřebiče.

K dispozici jsou speciální odstraňovače skvrn. Použijte speciální odstraňovač skvrn vhodný pro daný druh skvrny a tkaniny.

11.3 Prací prostředky a přísady

- Používejte výhradně prací prostředky a přísady určené speciálně pro pračky:
 - práškové prostředky pro všechny druhy tkanin,
 - práškové prostředky pro jemné tkaniny (max. 40 °C) a vlnu,
 - tekuté prostředky, přednostně pro prací programy s nízkou prací teplotou (max. 60 °C), pro všechny druhy tkanin nebo speciální prostředky pouze pro vlnu.
- Nemíchejte různé typy pracích prostředků.
- Abyste chránili životní prostředí, nepoužívejte více pracího prostředku, než je nutné.
- Dodržujte pokyny uvedené na balení těchto výrobků.

- Používejte správné výrobky odpovídající druhu a barvě tkanin, teplotě pracího programu a míře znečištění.
- Pokud váš spotřebič není vybaven dávkovačem pracího prostředku vybaveným klapkou, tekuté prací prostředky dávkujte pomocí dávkovací odměrky/kuličky (dodává výrobce pracího prostředku).

11.4 Ekologické rady

- Běžně zašpiněné prádlo perte pomocí programu bez předpírky.
- Vždy spouštějte prací program s maximální možnou náplní prádla.
- Pokud nastavíte program s nízkou teplotou, použijte v případě nutnosti odstraňovač skvrn.
- Pro používání správného množství pracího prostředku zkontrolujte tvrdost vody ve vašem vodovodním řadu.

11.5 Tvrdost vody

Pokud je tvrdost vody ve vaší oblasti vysoká či střední, doporučujeme používat změkčovač vody určený pro pračky. V oblastech s měkkou vodou není změkčovač vody nutné používat.

Tvrdost vody ve vaší oblasti zjistíte u místní vodárenské společnosti.

Používejte správné množství změkčovače vody. Dodržujte pokyny uvedené na balení těchto výrobků.

12. ČIŠTĚNÍ A ÚDRŽBA



UPOZORNĚNÍ!

Viz kapitoly o bezpečnosti.

12.1 Čištění vnějších ploch

Spotřebič čistěte pouze pomocí mýdla a vlažné vody. Všechny plochy důkladně osušte.



POZOR!

Nepoužívejte alkohol, rozpouštědla ani chemické výrobky.

12.2 Odstraňování vodního kamene

Pokud je tvrdost vody ve vaší oblasti vysoká či střední, doporučujeme používat odvápňovací prostředek určený pro pračky.

Pravidelně kontrolujte buben, zda se na něm netvoří nános vodního kamene nebo stopy rzi.

Částice rzi odstraňujte pouze pomocí speciálních výrobků určených pro pračky. Tento proces proveďte odděleně od praní prádla.

i Vždy dodržujte pokyny uvedené na balení těchto výrobků.

12.3 Údržbové praní

U programů s nízkou teplotou je možné, že v bubnu zůstane určité množství pracího prostředku. Pravidelně proto provádějte údržbové praní, které provedete následovně:

- Vyjměte prádlo z bubnu.
- Nastavte program pro bavlnu s nejvyšší teplotou a malým množstvím pracího prostředku.

12.4 Těsnění dvířek

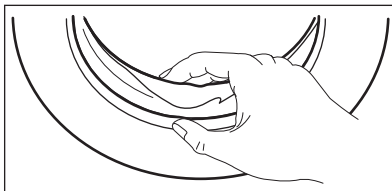

Pravidelně kontrolujte těsnění a odstraňte všechny předměty zachycené uvnitř.

12.5 Čištění dávkovače pracího prostředku

1.

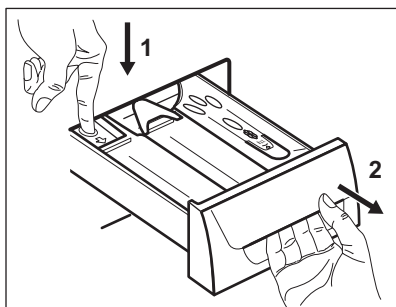

2.

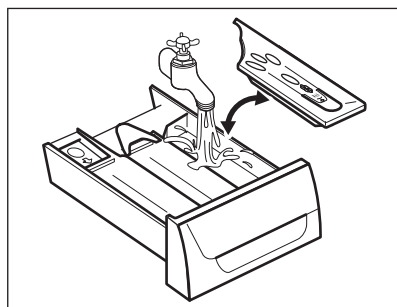

3.

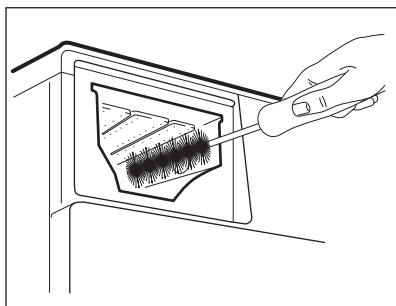

4.

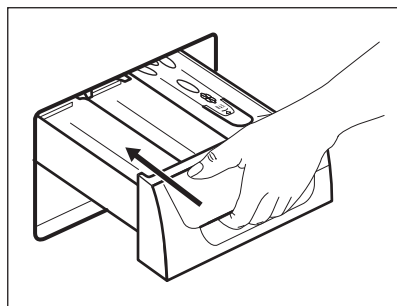

12.6 Čištění vypouštěcího filtru

i Vypouštěcí filtr nečistěte, pokud je voda ve spotřebiči horká.

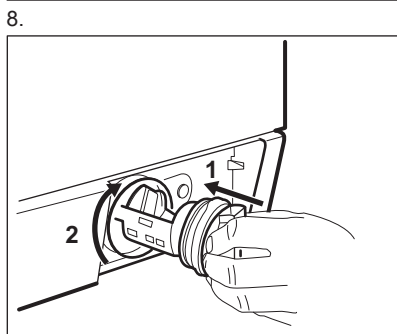
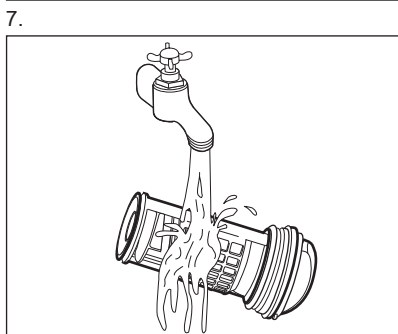
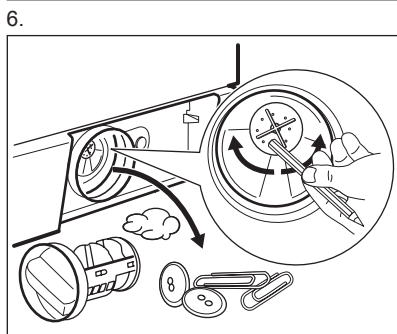
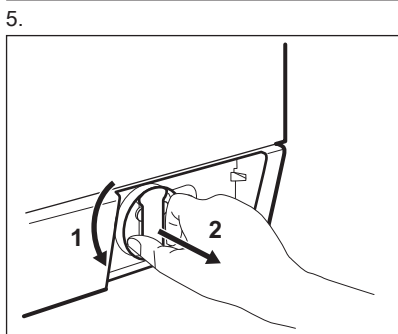
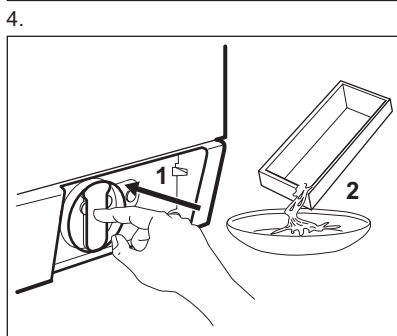
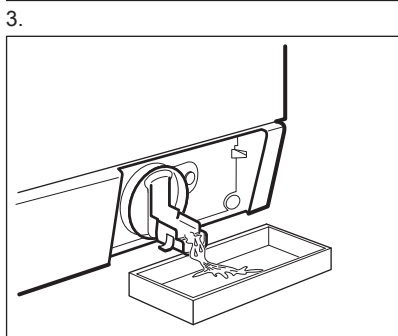
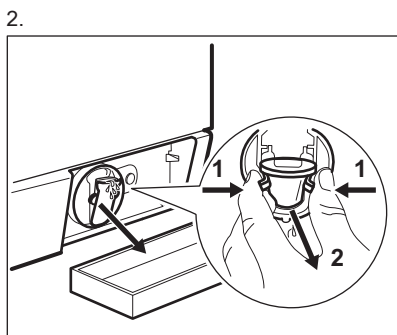
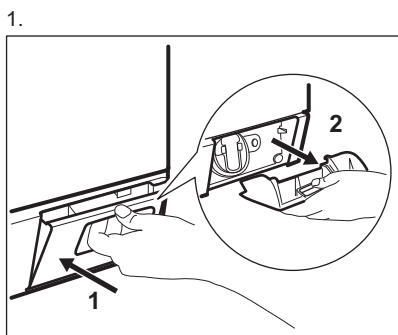

9.

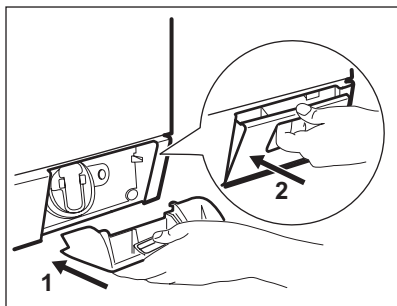

12.7 Čištění přívodní hadice a filtru přívodního ventilu

1.

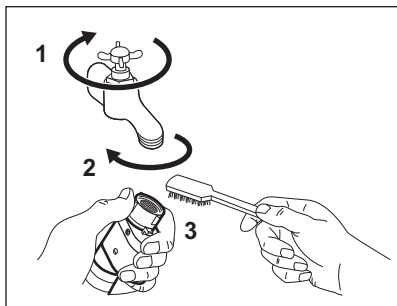

2.

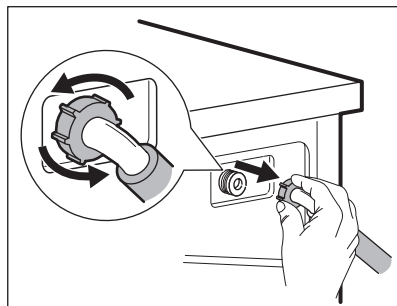

3.

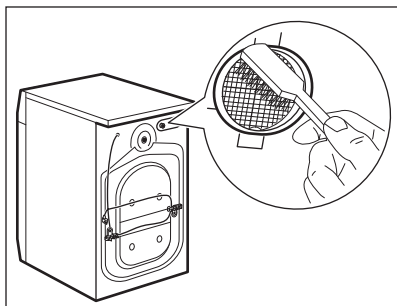

4.

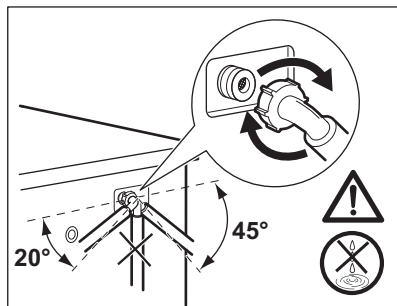

12.8 Nouzové vypuštění

Spotřebič nemůže z důvodů poruchy vypustit vodu.

Pokud se tak stane, proveďte kroky (1) až (9) uvedené v části „Čištění vypouštěcího filtru“. Je-li to nutné, čerpadlo vyčistěte.

Když vypustíte vodu pomocí nouzového vypouštění, je nutné vypouštěcí systém opět aktivovat:

1. Když vypustíte vodu pomocí nouzového vypouštění, je nutné vypouštěcí systém opět aktivovat: Do komory pro hlavní praní dávkovače

pracího prostředku nalijte dva litry vody.

2. Spust'íte program na vypouštění vody.

12.9 Opatření proti vlivu mrazu

Pokud spotřebič instalujete v místě, kde může teplota klesnout pod 0 °C, vypust'íte zbylou vodu z přívodní hadice a vypouštěcího čerpadla.

1. Vytáhněte zástrčku ze zásuvky.
2. Zavřete vodovodní kohoutek.
3. Oba konce přívodní hadice vložte do nádoby a nechte z hadice vytéct vodu.

4. Vyprázdněte vypouštěcí čerpadlo. Viz nouzové vypouštění.
5. Když je vypouštěcí čerpadlo prázdné, namontujte přívodní hadici zpět.



UPOZORNĚNÍ!

Před opětovným použitím spotřebiče se ujistěte, že je okolní teplota vyšší než 0 °C.

Výrobce neručí za škody způsobené nízkými teplotami.

13. ODSTRAŇOVÁNÍ ZÁVAD



UPOZORNĚNÍ!

Viz kapitoly o bezpečnosti.

13.1 Úvod

Spotřebič se nespustí nebo se zastaví během provozu.

Nejprve zkuste najít řešení problému (viz tabulka). Pokud řešení nenajdete, kontaktujte autorizované servisní středisko.

U některých problémů zazní zvuková signalizace a na displeji se zobrazí výstražný kód:

- Kontrola přívodu - Spotřebič se neplní správně vodou.
- Zanešený filtr - Spotřebič nevypouští vodu.
- Kontrola dvířek - Dvířka spotřebiče jsou otevřená nebo nejsou správně zavřena.



Je-li spotřebič přeplněný, vyjměte z bubnu některé kusy prádla nebo držte dvířka dovnitř a současně stiskněte tlačítko Start/Pauza, dokud kontrolka  nepřestane blikat (viz obrázek níže).

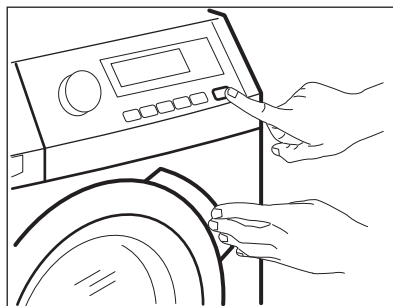

- Otevřená dvířka - Je aktivován systém proti vyplavení. Spotřebič odpojte od sítě. Zavřete vodovodní kohoutek. Kontaktujte autorizované servisní středisko.
- Nestálé napětí - Napájení ze sítě je nestabilní. Vyčkejte, dokud nebude napájení v síti stabilní.
- Předávkováno - Snižte množství pracího prostředku.



UPOZORNĚNÍ!

Před kontrolou spotřebič vypněte.

13.2 Možné závady

Problém	Možné řešení
Nespustil se program.	Ujistěte se, že je zástrčka zapojená do síťové zásuvky.
	Přesvědčte se, že jsou dvířka spotřebiče zavřena.
	Ujistěte se, že není poškozená domovní pojistka či jistič.
	Ujistěte se, že jste stisknuli tlačítko Start/Pauza.
	Pokud je nastaven odložený start, zrušte jej nebo vyčkejte do konce odpočtu.
Spotřebič se neplní vodou správně.	Vypněte funkci dětské bezpečnostní pojistky, pokud je zapnutá.
	Zkontrolujte, zda je vodovodní kohoutek otevřený.
	Ujistěte se, že není příliš malý tlak na přívodu vody. Ohledně těchto informací se obraťte na místní vodárenský podnik.
	Ujistěte se, že není zanesený vodovodní kohoutek.
	Ujistěte se, že filtr na přívodní hadici a filtr na ventilu není ucpaný. Řiďte se částí „Čištění a údržba“.
Spotřebič se neplní vodou a okamžitě se nevypustí.	Ujistěte se, že přívodní hadice není přehnutá či přiskřípnutá.
	Ujistěte se, že je přívodní hadice správně umístěná.
	Ujistěte se, že je vypouštěcí hadice ve správné poloze. Hadice může být umístěna příliš nízko.
Spotřebič nevypouští vodu.	Ujistěte se, že není zanesený sifon.
	Ujistěte se, že vypouštěcí hadice není přehnutá či přiskřípnutá.
	Ujistěte se, že není zanesený vypouštěcí filtr. Filtr v případě potřeby vyčistěte. Řiďte se částí „Čištění a údržba“.
	Ujistěte se, že je vypouštěcí hadice správně umístěná.
	Nastavte vypouštěcí program, pokud jste zvolili program bez vypouštěcí fáze.
Nastavte vypouštěcí program, pokud jste zvolili funkci, která končí s vodou ve vaně.	

Problém	Možné řešení
Odstředivací fáze neprobíhá nebo prací program trvá déle než obvykle.	Nastavte program odstředování.
	Ujistěte se, že není zanesený vypouštěcí filtr. Filtr v případě potřeby vyčistěte. Řiďte se částí „Čištění a údržba“.
	Ručně rozložte prádlo v bubnu a spusťte odstředivací fázi znovu. Tento problém může být zapříčiněn potíženími s vyvážením.
Na podlaze je voda.	Ujistěte se, že spojky na vodních hadicích jsou těsné a neuniká z nich žádná voda.
	Ujistěte se, že vypouštěcí hadice není poškozená.
	Ujistěte se, že používáte správný prací prostředek ve správném množství.
Nelze otevřít dvířka spotřebiče.	Ujistěte se, že se prací program dokončil.
	Nastavte vypouštěcí či odstředivací program, pokud je v bubnu voda.
	Ujistěte se, že je spotřebič zapojen do elektrické sítě.
	Tento problém může být způsoben poruchou spotřebiče. Kontaktujte autorizované servisní středisko. Pokud potřebujete otevřít dvířka, přečtěte si pečlivě část „Nouzové otevření dvířek“.
Spotřebič vydává nezvyklý hluk.	Ujistěte se, že je spotřebič správně vyrovnan. Řiďte se pokyny v části „Instalace“.
	Ujistěte se, že jste odstranili veškerý obalový materiál a přepravní šrouby. Řiďte se pokyny v části „Instalace“.
	Do bubnu přidejte více prádla. Může se jednat o příliš malou náplň.
Program je kratší než je zobrazený čas.	Spotřebič vypočítá novou dobu podle množství prádla. Viz kapitola „Údaje o spotřebě“.
Program je delší než je zobrazený čas.	Je-li prádlo rozložené nerovnoměrně, doba praní bude delší. Jedná se o běžný jev.
Neuspokojivé výsledky praní.	Zvyšte množství pracího prostředku nebo použijte jiný.
	Před vypráním prádla odstraňte odolné skvrny pomocí speciálního přípravku.
	Nastavte správnou teplotu.

Problém	Možné řešení
	Snižte náplň prádla.
Nelze nastavit funkci.	Ujistěte se, že jste stisknuli pouze požadovaná tlačítka.
Buben je prázdný, ale na displeji se zobrazuje hmotnost vloženého prádla.	Stisknutím tlačítka automatického vypnutí spotřebič vypněte a opětovným zapnutím nastavte tárování.
Buben je plný, ale na displeji se zobrazuje hmotnost 0,0 kg.	Vložili jste prádlo před zapnutím spotřebiče. Stisknutím tlačítka automatického vypnutí vypněte spotřebič. Vyprázdněte buben a dodržujte příslušné pokyny. (Viz kapitola „Vkládání prádla“)
Osvětlení bubnu se nerozsvítilo.	Ujistěte se, že jste spotřebič spustili. Viz „Denní používání“.

Po kontrole spotřebič zapněte. Program bude pokračovat od okamžiku, ve kterém byl přerušen.

Pokud se problém objeví znovu, obraťte se na autorizované servisní středisko.

Pokud se na displeji zobrazí jiné výstražné kódy. Vypněte a zapněte spotřebič. Pokud problém přetrvává, obraťte se na autorizované servisní středisko.

14. NOUZOVÉ OTEVŘENÍ DVÍŘEK

V případě výpadku napájení nebo poruchy spotřebiče zůstanou dvířka spotřebiče zablokovaná. Prací program bude pokračovat, jakmile bude napájení obnoveno. Pokud zůstanou dvířka zablokovaná z důvodu poruchy, lze je otevřít pomocí funkce nouzového odblokování.

Před otevřením dvířek:



POZOR!
Ujistěte se, že voda a prádlo nejsou horké. V případě potřeby vyčkejte, až vychladnou.



POZOR!
Ujistěte se, že se buben neotáčí. V případě potřeby vyčkejte, dokud se buben nepřestane otáčet.



Ujistěte se, že hladina vody v bubnu není příliš vysoká. V případě potřeby pokračujte nouzovým vypouštěním (viz „Nouzové vypouštění“ v kapitole „Čištění a údržba“).

Dvířka otevřete následujícím způsobem:

1. Stisknutím tlačítka AutoOff vypněte spotřebič.
2. Vytáhněte zástrčku ze zásuvky.
3. Otevřete klapku filtru.
4. Držte spoušť nouzového odblokování zataženou dolů a současně otevřete dvířka spotřebiče.

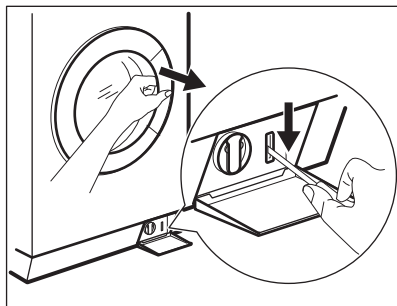

5. Vyndejte prádlo a poté zavřete dvířka spotřebiče.
6. Zavřete klapku filtru.

15. TECHNICKÉ ÚDAJE

Rozměry	Šířka / Výška / Hloubka / Celková hloubka	600 mm/ 850 mm/ 605 mm/ 639 mm
Připojení k elektrické síti	Napětí Celkový příkon Pojistka Frekvence	230 V 2 200 W 10 A 50 Hz
Úroveň ochrany proti průniku pevných částic a vlhkosti, kterou zajišťuje ochranný kryt s výjimkou míst, kde není nízkonapěťové vybavení chráněno proti vlhkosti		IPX4
tlak přívodu vody	Minimální Maximální	0,5 barů (0,05 MPa) 8 barů (0,8 MPa)
Přívod vody ¹⁾		Studená voda
Maximální množství prádla	Bavlna	10 kg
Třída energetické účinnosti		A+++
Rychlost odstředování	Maximální	1 400 ot/min

¹⁾ Přívodní hadici připojte ke kohoutku se závitem 3/4".

15.1 Další technické údaje

Logo značky	ELECTROLUX
Název distributora	Electrolux Lehel Kft 1142 Budapest Erzsébet kir.né útja 87
Označení modelu	EWF 1408 WDL2
	Měrná jednotka

Energetická třída	(na stupnici od A po D , kde A představuje nejvyšší účinnost a D nejnižší účinnost)	A+++
Prací výkon	(na stupnici od A po G , kde A představuje vyšší a G nižší účinnost)	A
Sušící výkon odstředění	(na stupnici od A po G , kde A představuje lepší a G horší výkon)	B
Zbytková vlhkost	%	52
Maximální rychlost odstředování	ot/min	1 400
Náplň prádla	kg	10
Průměrná roční spotřeba energie¹⁾	kWh	189
Průměrná roční spotřeba vody¹⁾	litrů	12290
Hluk při praní při běžném 60 °C programu pro bavlnu	dB/A	51
Hluk při odstředování při běžném 60 °C programu pro bavlnu	dB/A	76

1) Splňuje normu EN60456.

16. POZNÁMKY K OCHRANĚ ŽIVOTNÍHO PROSTŘEDÍ

Recyklujte materiály označené symbolem . Obaly vyhodte do příslušných odpadních kontejnerů k recyklaci. Pomáhejte chránit životní prostředí a lidské zdraví a recyklovat elektrické a elektronické spotřebiče

určené k likvidaci. Spotřebiče označené příslušným symbolem  nelikvidujte spolu s domovním odpadem. Spotřebič odevzdejte v místním sběrném dvoře nebo kontaktujte místní úřad.

SISUKORD

1. OHUTUSINFO.....	32
2. OHUTUSJUHISED.....	33
3. TOOTE KIRJELDUS.....	35
4. JUHTPANEEL.....	35
5. PROGRAMMID	37
6. TARBIMISVÄÄRTUSED.....	39
7. VALIKUD.....	40
8. SEADED.....	43
9. ENNE ESIMEST KASUTAMIST.....	43
10. IGAPÄEVANE KASUTAMINE.....	44
11. VIHJEID JA NÄPUNÄITEID.....	48
12. PUHASTUS JA HOOLDUS.....	49
13. VEAOTSING.....	53
14. UKSE AVAMINE AVARIIOOLUKORRAS.....	56
15. TEHNILISED ANDMED.....	56

SULLE MÕELDES

Täname teid selle Electroluxi seadme ostmise eest. Olete valinud toote, mille loomisel on rakendatud pikaagest asjatundlikku kogemust ja uuenduslikkust. Nutika ja stiilse disaini kõrval ei ole unustatud ka teid. Ükskõik, millal te seda ka ei kasuta – suurepärase tulemuses võite te alati kindel olla.

Teretulemast Electroluxi.

Külastage meie veebisaiti:



Kasutusnõuanded, brošüürid, veaotsing, teave teeninduse kohta:
www.electrolux.com



Registreerige oma toode parema teeninduse saamiseks:
www.registerelectrolux.com



Ostke lisaseadmeid, tarvikuid ja originaalvaruosi:
www.electrolux.com/shop

KLIENDITEENINDUS

Soovitame alati kasutada originaalvaruosi.

Teenindusse pöördumisel peaksid teil olema varuks järgmised andmed. Mudel, tootenumber (PNC), seerianumber.

Andmed leiате andmesildilt.



Hoiatus / oluline ohutusinfo



Üldine informatsioon ja nõuanded



Keskkonnateave

Jäetakse õigus teha muutusi.

1. ⚠ OHUTUSINFO

Enne seadme paigaldamist ja kasutamist lugege kaasasolev juhend tähelepanelikult läbi. Tootja ei vastuta vale paigaldamise või ebaõige kasutuse tõttu tekkinud vigastuste ja kahjude eest. Hoidke juhend alles, et saaksite seda ka edaspidi kasutada.

1.1 Laste ja ohustatud inimeste turvalisus

- Seda seadet võivad kasutada vähemalt 8-aastased lapsed ning füüsilise, sensoorse või vaimse puudega inimesed või kogemuste ja teadmisteta isikud juhul, kui nende tegevuse üle on järelvalve ja neid juhendatakse seadme turvalise kasutamise osas ning nad mõistavad seadme kasutamisega kaasnevaid ohte.
- Ärge lubage lastel seadmega mängida.
- Alla 3-aastased lapsed tohivad olla seadme läheduses ainult siis, kui täiskasvanu nende tegevust jälgib.
- Hoidke pakendid lastele kättesaamatuna.
- Hoidke pesuained lastele kättesaamatuna.
- Hoidke lapsed ja lemmikloomad seadme uksest eemal, kui see on avatud.
- Ilma järelvalveta ei tohi lapsed seadet puhastada ega hooldustoiminguid läbi viia.

1.2 Üldine ohutus

- Ärge muutke seadme tehnilisi omadusi.
- Ärge ületage maksimaalset pesukogust 10 kg (vt jaotist "Programmitabel").
- Kasutatav veesurve (minimaalne ja maksimaalne) peab olema vahemikus 0,5 baari (0,05 MPa) kuni 8 baari (0,8 MPa).
- Põhjal olevaid ventilatsioonivõlvikuid (kui need on olemas) ei tohi vaipkattega tõkestada.

- Seade tuleb veevarustusega ühendada kaasasolevate uute voolikukomplektide abil. Vanu voolikukomplekte kasutada ei tohi.
- Kui toitejuhe on vigastatud, laske see ohutuse mõttes välja vahetada tootja, selle volitatud hooldekeskuses või lihtsalt kvalifitseeritud isiku poolt.
- Enne hooldust lülitage seade välja ja ühendage toitepistik pistikupesast lahti.
- Ärge kasutage seadme puhastamiseks vee- või aurupihustit.
- Puhastage seadet pehme niiske lapiga. Kasutage ainult neutraalseid pesuaineid. Ärge kasutage abrasiivseid tooteid, küürimisšvamme, lahusteid ega metallist esemeid.

2. OHUTUSJUHISED

2.1 Paigaldamine

- Eemaldage pakend ja transportimispliidid.
- Jätke transportimispliidid alles. Seadme liigutamisel peate trumli fikseerima.
- Olge seadme teise kohta viimisel ettevaatlik, sest see on raske. Kasutage alati kaitsekindaid.
- Kahjustatud seadet ei tohi paigaldada ega kasutada.
- Järgige seadmega kaasas olevaid paigaldusjuhiseid.
- Ärge paigutage seadet kohta, kus temperatuur jääb alla 0 °C või kohta, kus see puutub kokku välisõhuga.
- Veenduge, et põrand, kuhu te seadme paigaldate, on tasane, stabiilne, kuumakindel ja puhas.
- Veenduge, et seadme ja põranda vahel oleks tagatud õhuringlus.
- Reguleerige jalgu, et seadme ja vaiba vahele jääks piisavalt ruumi.
- Ärge paigaldage seadet kohta, kus selle ust ei saa täielikult avada.
- Kontrollige, kas andmesildil toodud elektrilised parameetrid vastavad vooluvõrgu näitajatele. Vastasel juhul võtke ühendust elektrikuga.
- Ärge kasutage mitmikpistikuid ega pikenduskaableid.
- Veenduge, et te ei vigastaks toitepistikut ega -juhet. Kui seadme toitekaabel tuleb välja vahetada, siis pöörduge meie hoolduskeskusse.
- Ühendage toitepistik seinakontakti alles pärast paigalduse lõpuleviimist. Veenduge, et pärast paigaldamist säilib juurdepääs toitepistikule.
- Ärge katsuge toitejuhet ega toitepistikut märgade kätega.
- Seadet välja lülitades ärge tõmmake toitekaablist. Hoidke alati kinni toitepistikust.
- Ainult UK-s ja lirimaal: Seadmel on 13-ampriline voolupistik. Kui on vaja vahetada toitepistikus olevat kaitset, kasutage 13-amprilist ASTA (BS 1362) kaitset.
- See seade vastab EMÜ direktiividele.

2.3 Veeühendus

- Seade peab olema maandatud.
- Kasutage alati nõuetekohaselt paigaldatud ohutut pistikupesast.
- Veenduge, et te veevoolikuid ei vigastaks.

- Enne seadme ühendamist uute torude või pikalt kasutamata torudega laske neist läbi voolata, kuni vesi jääb puhtaks.
- Seadme esmakordsel kasutamisel veenduge, et kusagil ei oleks lekkeid.

2.4 Kasutamine



HOIATUS!

Vigastuse, elektrilöögi, tulekahju, põletuste või seadme kahjustamise oht!

- Kasutage seda seadet ainult kodustes tingimustes.
- Järgige pesuainepakendil olevaid kasutusjuhiseid.
- Ärge pange süttivaid või süttiva ainega määratud esemeid seadmesse, selle lähedusse või peale.
- Jälgige, et pesu hulgas ei oleks metallist esemeid.
- Ärge asetage võimaliku lekkevee kogumiseks seadme alla nõusid. Sobivate tarvikute kohta saate lisateavet volitatud teeninduskeskusest.
- Ärge puudutage programmi töötamisel ukseklaasi. Klaas võib olla kuum.

2.5 Sisevalgusti



HOIATUS!

Vigastusoht!

- Nähtav LED-kiir, ärge vaadake otse kiire sisse!
- Selles seadmes kasutatav valgustipirn või halogeenlamp on mõeldud kasutamiseks ainult kodumasinates. Ärge kasutage seda ruumide valgustamiseks.
- Sisevalgusti vahetamiseks võtke ühendust teeninduskeskusega.

2.6 Hooldus

- Seadme parandamiseks võtke ühendust volitatud teeninduskeskusega.
- Kasutage ainult originaalvaruosi.

2.7 Jäätmekäitlus



HOIATUS!

Lämbumis- või vigastusoht!

- Eemaldage seade vooluvõrgust.
- Lõigake toitekaabel seadme küljest lahti ja visake ära.
- Eemaldage seadme ukse fiksaator, et vältida laste ja loomade seadmesse lõksujäämist.

3. TOOTE KIRJELDUS

3.1 Seadme ülevaade

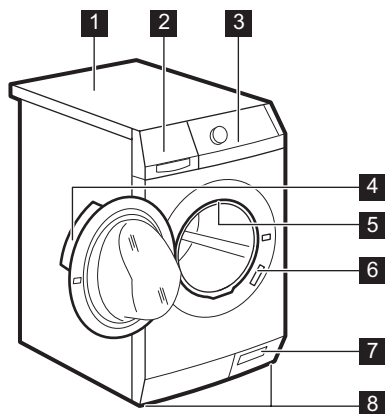

- 1 Tööpind
- 2 Pesuaine jaotur
- 3 Juhtpaneel
- 4 Ukse käepide
- 5 Sisevalgusti
- 6 Andmesilt
- 7 Tühjenduspumba filter
- 8 Jalad seadme loodimiseks

3.2 Kinnitusplaadikomplekt (4055171146)

Saadaval volitatud edasimüjalt.

Kui paigaldate seadme soklile, kinnitage see spetsiaalsete kinnitusplaatide abil.





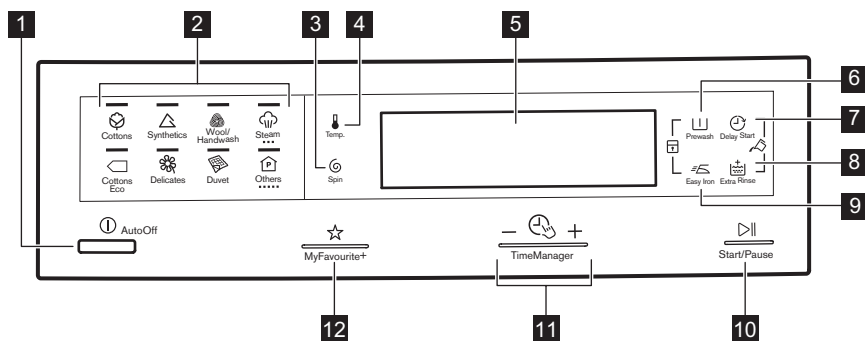

Lugege tähelepanelikult tarvikuga kaasasolevaid juhiseid.

4. JUHTPANEEL

4.1 Juhtpaneeli kirjeldus









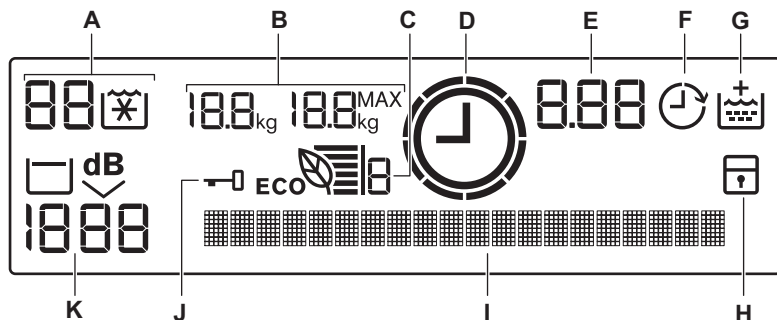



- 1 Sisse/välja nupp ⏻ (AutoOff)
- 2 Programmi puutenupud
- 3 Pöörete vähendamise nupp ⏸ (Tsentrifugimine)
- 4 Temperatuuri puutenupp 🌡️ (Temperatuur)
- 5 Ekraan
- 6 Eelpesu puutenupp 🧺 (Eelpesu)

- 7** Viitkävitus puutenupp  (Viitkävitus)
- 8** Lisaloputuse puutenupp  (Lisaloputus)
- 9** Kerge triikimise puutenupp  (Kerge triikida)
- 10** Start/paus-puutenupp  (Start/paus)
- 11** Ajahalduri puutenupud -   + (TimeManager)
- 12** Lemmikprogrammi puutenupp  (MyFavourite+)







4.2 Ekraan



- A)** Temperatuuriala:
88: Temperatuuri indikaator.
 - - / [X]: Külma vee indikaatorid.
- B)** **18.8_{kg}**: Pesu kaaluindikaator.
18.8_{kg}^{MAX}: Maksimaalse koguse indikaator.
 Ekraanil kuvatakse need indikaatorid, kui uks on lahti.
- C)**  : Eco Info-indikaator.
- D)** : Time Manager -indikaator.
- E)** Aja ala:
1:25: Programmi kestus.
2h: Viitkävitus.
: Programm on lõppenud.
- F)** : Viitkävitus indikaator.
- G)** : Lisaloputuse indikaator.
- H)** : Lapseluku indikaator, kui seadme sisse lülitate.
- I)** Tekstiriba. Tekstiriba näitab programmi olekut, hoiatusi ja muid teateid, mis on abiks seadme kasutamisel.
- J)** : Lukustatud ukse indikaator. Kui indikaator põleb, ei saa seadme ust avada. Ukse saate avada alles siis, kui indikaator kustub.
- K)** Tsentrifugimisala:
- 1888**: Pöörlemiskiiruse indikaator.
 - - - : Tsentrifugimiseta funktsiooni indikaator.
 - : Loputusvee hoidmise indikaator.
 - : Eriti vaikse programmi indikaator.

5. PROGRAMMID

5.1 Programmitabel

Programm Temperatuuri- vahemik	Maksimaalne pesukogus Maksimaalne pöörlemiskiir- us	Programmi kirjeldus (Pesu ja määrdumise tüüp)
Pesuprogrammid Seotud programmi valimiseks vajutage üks kord programmi puutenuppu:		
 Puuvillane 90°C - külm	10 kg 1400 p/min	Valge puuvillane ja värviline puuvillane. Tavaline ja kerge määrdumine.
 Puuvillase ökonoomne ¹⁾ 60° - 40° C	10 kg 1400 p/min	Valge puuvillane ja värvikindel puuvillane. Tavaline määrdumisaste. Energiatarve väheneb ja pesuprogrammi aeg pikeneb.
 Tehiskiud 60° - külm	4 kg 1200 p/min	Tehiskiust või segakiust esemed. Tavaline määrdumisaste.
 Örn materjal 40° - külm	4 kg 1200 p/min	Õrnad kangad nagu akrüül, viskoos, polüester. Tavaline määrdumisaste.
 Villane/käsi- pesu 40° - külm	2 kg 1200 p/min	Masinpestav villane, käsitsipestav villane ja õrnad kangad, millel on "käsitsipestava" eseme sümbol.²⁾
 Tekk 60° - 30°	4 kg 800 p/min	Spetsiaalne programm ühele tehiskiust tekile, voodikattele, tepitud tekile jne.
 Aur	Vajutage järjest seda puutenuppu, kuni valite soovitud programmi: Auruprogrammid³⁾	
Auru võib kasutada kuivanud, pestud või üks kord kantud esemete puhul. Need programmid vähendavad kortse ja lõhnu ning teevad pesu pehmemaks.		
Ärge kasutage mingit pesuainet. Vajadusel eemaldage plekid pestes või kasutage plekieemaldusvahendit.		
Auruprogrammid ei sisalda hügieenitsükli.		
Ärge valige auruprogrammi järgmist tüüpi esemete puhul:		
<ul style="list-style-type: none"> rõivad, mille hooldusetiketile ei ole märgitud eseme sobivust trummelkuivatuseks. esemed, millel on plastist, metallist, puidust vms osi. 		
Puuvillase aurut- amine 40°	1.5 kg	Auruprogramm puuvillasele . See tsükkel aitab pesult kortse eemaldada.

Programm Temperatuuri- vahemik	Maksimaalne pesukogus Maksimaalne pöörlemiskiir- sus	Programmi kirjeldus (Pesu ja määrdumise tüüp)
Tehiskiudude aurutamine 40°	1.5 kg	Auruprogramm tehiskiust esemetele . See tsükkel aitab pesult kortse eemaldada.
Auruga vär- skendamine 40°	1.5 kg	Auruprogramm puuvillastele ja tehiskiust ese- metele . See tsükkel eemaldab pesult lõhnad. ⁴⁾
 Muud programmid Vajutage järjest seda puutenuppu, kuni valite soovitud programmi:		
14 min. 30°	1.5 kg 800 p/min	Tehis- ning segakiust esemed. Kerge määrdumisaste ja värskendamine.
Spordirõivaste kerge pesu 30°	2.5 kg 800 p/min	Tehiskiust ja õrn pesu . Kergelt määrdunud või värskendatavad esemed.
Teksad 40° - külm	10 kg 1200 p/min	Teksariidest ja venivast materjalist esemed . Ka tumedad esemed.
Loputus	10 kg 1400 p/min	Pesu loputamiseks ja tsentrifuugimiseks. Kõik materjalid .
Tsentrifugi- mine/tühjen- dus ⁵⁾	10 kg 1400 p/min	Pesu kuivatamiseks ning trumli veest tühjendamiseks. Kõik materjalid .

1) Standardprogrammid energiaklassi tarbimisväärtustele. Vastavalt määruale 1061/2010 on need programmid vastavalt "puuvillase pesu 60°C standardprogramm" ja "puuvillase pesu 40°C standardprogramm". Kombineeritud energiakasutust ja veetarbimist silmas pidades on need kõige tõhusamad programmid tavalise määrdumisastmega pesu pesemiseks.



Pesufaasi veetemperatuur võib erineda valitud programmi kohta esitatud temperatuurist.















2) Õrna pesu tagamiseks pöörleb trummel selle tsükli ajal aeglaselt. Võib tunduda, et trummel ei pöörlegi või ei pöörle õigesti. Tegu on seadme normaalse tööga.

3) Kui valite kuivatatava pesu jaoks auruprogrammi, on tsükli lõpus pesu veidi niiske. Riideid on soovitatav hoida 10 minutit värskes õhus käes, et niiskus kaoks. Kui programm on lõppenud, võtke pesu masinast kiiresti välja. Pärast aurutsükli tuleb riideid vahel triikida, aga see on märksa kergem!

4) Loomade lõhna auruga eemaldada ei saa.

5) Valige pöörlemiskiirus. Jälgige, et see sobiks pesu tüübiga. Tsentrifugimiseta funktsiooni puhul saate kasutada ainult seda tühjendusfaasi.

Programmivalikute ühilduvus

Programm								
	■	■	■	■	■	■	■	■
	■	■	■		■	■		■
	■	■	■	■	■	■	■	■
	■	■	■	■	■	■		■
	■	■	■	■		■		
	■					■		
14 min.	■	■	■			■		
Spordirõivaste kerge pesu	■	■				■		
Teksad	■	■	■		■	■		
Loputus	■	■	■			■		■
Tsentrifugimine/ tühjendus ¹⁾	■	■				■		

¹⁾ Valige pöörlemiskiirus. Jälgige, et see sobiks pesu tüübiga. Tsentrifugimiseta funktsiooni puhul saate kasutada ainult seda tühjendusfaasi.

5.2 Woolmark Apparel Care - sinine



Selle pesumasina villapesu on testitud ja see on saanud The Woolmark Company heakskiidu, millega lubatakse pesta villaseid "käsitsipesu" tähisega tooteid tingimusel, et esemeid pestakse käesoleva pesumasina tootja soovitude kohaselt. Järgige hooldussildil olevaid kuivatust ja muid pesu käsitlevaid juhiseid. M1144

Ühendkuningriigis, Iirimaa, Hong Kongis ja Indias on Woolmarki sümbol sertifitseeritud kaubamärk.

6. TARBIMISVÄÄRTUSED



Selles tabelis toodud andmed on ligikaudsed. Andmeid võivad muuta erinevad asjaolud: pesu kogus ja tüüp, vee ja ümbritseva õhu temperatuur.



Programmi käivitumisel kuvatakse näidikul programmi kestus maksimaalse pesukoguse puhul.

Pesufaasi ajal arvutatakse programmi kestus automaatselt üle ning seda vähendatakse juhul, kui pesukogus jääb maksimaalsest kogusest väiksemaks (nt Puuvillase 60°C programmi puhul, kui maksimaalne pesukogus on 10 kg, ületab programmi kestus 2 tundi; kui pesukogus on 1 kg, jääb programmi kestus alla 1 tunni).

Kui masin arvutab programmi tegelikku kestust, vilgub näidikul täpp.

Programmid	Kogus (kg)	Energia-tarve (kWh)	Veekulu (liitrid)	Programmi ligikaudne kestus (minutid)	Jääknii-sikus (%) ¹⁾
Puuvillane 60 °C	10	1,80	82	185	52
Puuvillane 40 °C	10	1,10	82	185	52
Tehiskiud 40 °C	4	0,60	55	100	35
Õrn materjal 40 °C	4	0,70	62	86	35
Villane/käsipesu 30 °C ²⁾	2	0,50	59	60	30
Puuvillase standardprogrammid					
Puuvillase 60 °C standardprogramm	10	1,13	58	249	52
Puuvillase 60 °C standardprogramm	5	0,76	48	167	52
Puuvillase 40 °C standardprogramm	5	0,52	48	151	52

1) Tsentrifugimisfaasi lõpus.

2) Mõne mudeli puhul pole saadaval.

Väljas-režiim (W)	Ooterežiim (W)
0,05	0,05

Tabelis toodud andmed vastavad ELi komisjoni määruse 1015/2010 rakendusdirektiivile 2009/125/EÜ.

7. VALIKUD

7.1 Temperatuur

Vaiketemperatuuri muutmiseks valige see funktsioon.

Indikaator -- = külm vesi.

Ekraanil kuvatakse valitud temperatuur.

7.2 Tsentrifugimine

Selle valikuga saate vähendada pöörlemiskiiruse vaikeväärtust.

Ekraanil kuvatakse valitud kiiruse indikaator.

Täiendavad tsentrifuugimisvalikud: Tsentrifuugimiseta

- Valige see funktsioon, kui soovite tsentrifuugimisfaasid välja lülitada.
- Valige see funktsioon väga õrnade kangaste puhul.
- Loputusfaas kasutab mõne pesuprogrammi puhul rohkem vett.
- Ekraanil kuvatakse indikaator .

Loputusvee hoidmine

- Valige see funktsioon, et vältida pesu kortsumist.
- Pesuprogrammi lõpus jääb vesi trumlisse. Trummel pöörleb regulaarselt, et takistada pesu kortsumist.
- Uks on lukustatud. Ukse lukust vabastamiseks tuleb seadmest vesi välja lasta.
- Ekraanil kuvatakse indikaator .

 Vee väljalaskmiseks vt jaotist "Pesuprogrammi lõpus".

Eriti vaikne

- Valige see tsükkel, et vaiksemaks pesemiseks kõik tsentrifuugimisfaasid välja lülitada.
- Loputusfaas kasutab mõne pesuprogrammi puhul rohkem vett.
- Pesuprogrammi lõpus jääb vesi trumlisse. Trummel pöörleb regulaarselt, et takistada pesu kortsumist.
- Uks on lukustatud. Ukse lukust vabastamiseks tuleb seadmest vesi välja lasta.
- Ekraanil kuvatakse indikaator .

 Vee väljalaskmiseks vt jaotist "Pesuprogrammi lõpus".

7.3 Eelpesu

Selle valikuga saate lisada pesuprogrammile eelpesu tsükli.

Kasutage seda funktsiooni tugeva määrumise puhul.

Selle funktsiooni valimisel suureneb programmi kestus.

Süttib vastav indikaator.

7.4 Viitkäivitus

Vajutage seda nuppu, et viivitada programmi käivitamisega 30 minutit kuni 20 tundi.

Ekraanil kuvatakse vastav indikaator.

7.5 Lisaloputus

Selle valikuga saate lisada pesuprogrammile loputustsükleid.

Kasutage seda programmi, kui kellelgi lähikondlastest on pesuainete suhtes allergia või kui asute pehme veega piirkonnas.

Süttib vastav indikaator.

7.6 Kerge triikida



Kortsude vältimiseks on pesemine ja tsentrifuugimine õrnem.

Seade vähendab pöörlemiskiirust, kasutab rohkem vett ja kohandab programmi kestuse pesu tüübile vastavaks.

Süttib vastav indikaator.

7.7 Ajahaldur +

Pesuprogrammi valimisel kuvatakse ekraanil selle vaikekestus.

Programmi pikendamiseks või lühendamiseks vajutage  või .

Ajahaldur on saadaval ainult tabelis toodud programmidega.

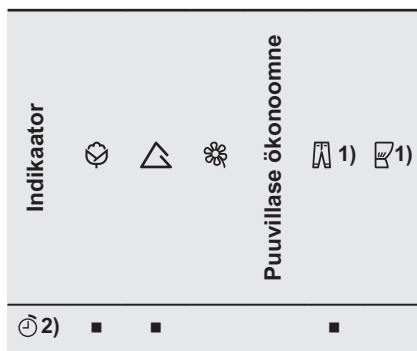

Indikaator	Puuvillase ökonoomne					
				1)		1)
	■	■	■		■	■
	■	■			■	
	■	■	■	■	■	■
	■	■			■	
	■3)	■3)	■		■3)	■
	■	■			■	
	■4)	■	■3)	■3)	■	■3)

1) Kui on saadaval.

2) Lühim: pesu värskendamiseks.

3) Programmi vaikekestus.

4) Pikim: programmi kestuse järk-järguline pikendamine vähendab energiatarvet. Optimeeritud kuumutusfaas säästab energiat ja pikem kestus tagab samad pesutulemused (tavalise määrdumisega pesu puhul).

Ökoinfo

Ökoinfo triibud (saadaval ainult puuvillase ja tehiskiu programmidega) näitavad pesuprogrammi energiasäästlikkust:

- 6 triipu: kõige tõhusam valik pesuprogrammi jõudluse optimeerimiseks.
- 1 triip: vähem tõhus valik.

Ökoinfo triipude arv muutub, kui muudate pesuprogrammi kestust (vt Ajahaldur), pesemistemperatuuri ja pesu kaalu. Pesuprogrammi jõudluse

optimeerimiseks peab triipude arv suurenema järgmistel juhtudel.

- Kui pikendate programmi kestust, suureneb ökoinfo triipude arv. Pesuprogrammi kestuse suurendamine võimaldab ühtlasemat jõudlust, mis omakorda vähendab energiatarvet.
- Kui vähendate pesemistemperatuuri, suureneb ökoinfo triipude arv.
- Pesu lisamisel suureneb ökoinfo triipude arv.

Nõuandeid tõhusaima valiku tegemiseks:

- Pange masinasse 4 kg või rohkem pesu.
- Valige ajahalduri indikaatorid või .
- Valige võimalik madalam pesemistemperatuur.
- Arge valige eelpesutsükli.

7.8 MyFavourite+☆

Seadme esmakordsel sisselülitamisel valiku My Favourite+ vajutamisel näete, et mälu on tühi.

Seade suudab mõne kasutuskorra järel automaatselt salvestada kõige sagedamini kasutatud programmid.

Vajutage My Favourite+, et valida üks kolmest enimkasutatud pesuprogrammist.

Vajutage üks kord My Favourite+ , et valida My Favourite 1.

Vajutage My Favourite+ kaks korda, et valida My Favourite 2.

Vajutage My Favourite+ kolm korda, et valida My Favourite 3.

Pesuprogrammi käivitamiseks vajutage .



Seade ei teosta püsivalikut, kui see pole sisse lülitatud. Viitkäivitust ei ole salvestatud.



8. SEADED

8.1 Lapselukk

Selle valikuga saate takistada lastel juhtpaneeliga mängimist.

- Selle valiku **aktiveerimiseks/deaktiveerimiseks** vajutage samaaegselt  ja , kuni indikaator  **süttib/kustub**.

Selle funktsiooni saate aktiveerida:

- Enne  vajutamist: valikute ja programmi nupud on lukustatud.
- Enne  vajutamist: seadet ei saa sisse lülitada.

8.2 Püsiv lisaloputus

Selle valikuga jääb uue programmi valimisel lisaloputus alati valituks.

- Selle valiku **aktiveerimiseks/deaktiveerimiseks** vajutage samaaegselt  ja , kuni indikaator  **süttib/kustub**.

8.3 Helisignaaliid

Helisignaaliid kõlavad:

- Programmi lõppemisel.
- Kui seadmel on tõrge.

Helisignaaliid **deaktiveerimiseks/aktiveerimiseks** vajutage samaaegselt  ja  6 sekundi vältel.



Helisignaaliid väljalülitamisel töötavad need ikka, kui seadmel on rike.

8.4 Kaaluanduri sisse- ja väljalülitamine

Kaaluandurite sisse- või väljalülitamiseks vajutage korraga mõne sekundi jooksul



9. ENNE ESIMEST KASUTAMIST



- Kallake väike kogus pesuainet pesufaasi lahtrisse.
- Valige ja käivitage kõrgeima temperatuuriga programm puuvillasele ilma pesuta.

See eemaldab kõikvõimaliku mustuse trumlist ja paagist.

9.1 Keeleseade





Ekraanil kuvatakse vaikekeel.

Kui te seadme esmakordsel käivitamisel vajutate nuppu , palutakse teil ekraanil keelseadet muuta.

- Vajutage  või , et valida sobiv keel.
- Valiku kinnitamiseks vajutage .

Kui te pärast seadme sisselülitamist mitme sekundi jooksul keelt ei vali, kasutatakse vaikekeelt. Kuni te pole keelt valinud, palutakse teil igakordsel seadme sisselülitamisel seda teha.

9.2 Keele muutmine pärast esmakordset sisselülitamist





- Keeleseade sisestamiseks vajutage mõni sekund korraga  ja .
- Vajutage  või , et valida sobiv keel.
- Valiku kinnitamiseks vajutage .

9.3 Pesuaine koguse seade



Kui uks pärast pesu sissepanekut suletakse, ilmub tekstiribale teave pesuaine koguse kohta. Vaikimisi näidatakse pesuaine kogust protsentides. Maksimaalne  pesuainesahtlisse pandav pesuaine kogus on 100%.

Täpsema koguse seadistamiseks võite valida ka ml.

Ekraanil saab kuvada 2 tüüpi pesuaine koguseid (pulber või vedelik):

1. Vajutage mõne sekundi jooksul samaaegselt  ja . Tekstiribal kuvatakse teade "**Vali pesuaine 1**".
2. Vajutage  või , et määrata kogus milliliitrites, mida 100% puhul valida saab. Maksimaalne pesuainekogus on märgitud pesuainelahtrisse.

3. Kinnitamiseks vajutage . Tekstiribal kuvatakse teade "**Vali pesuaine 2**".

4. Vajutage  või , et määrata kogus milliliitrites, mida 100% puhul valida saab. Maksimaalne pesuainekogus on märgitud pesuainelahtrisse.
5. Kinnitamiseks vajutage .

10. IGAPÄEVANE KASUTAMINE

10.1 Kaaluandurite kasutamine

 Et kaaluandur saaks õigesti töötada, lülitage seade sisse ja valige programm ENNE kui pesu masinasse asetate.

10.2 Seadme sisselülitamine

Seadme sisse- või väljalülitamiseks vajutage nuppu . Kui seade välja lülitatakse, kostab helisignaali.



10.3 Programmi valimine

1. Vajaliku programmi valimiseks vajutage ühte programmi puutenuppudest:
 - -indikaator vilgub.
 - Süttib valitud programmi indikaator.
 - Ekraanil kuvatakse kogu pesuprogrammide teave.
2. Vajadusel muutke temperatuuri, pöörlemiskiirust, tsükli kestust või lisage saadaolevaid funktsioone. Funktsiooni aktiveerimisel süttib vastava funktsiooni indikaator.

 Kui mõni tehtud valikutest ei sobi, näete ekraanilt, et seda valikut teha ei saa.

10.4 Pesu panemine masinasse

1. Avage seadme uks.

Ekraanil kuvatakse pesu kaal  ja programmiga pestav maksimaalne kogus . Tekstiribal palutakse pesu juurde lisada.

2. Asetage pesuesemed ükshaaval trumlisse. Raputage esemeid enne seadmesse asetamist.

Ekraanil suureneb pesu kaal 0,5 kg haaval. Pesu kaal on näit, mis on eri pesutüüpide puhul erinev.

 Kui panete maksimumkogusega programmide puhul masinasse liiga palju pesu, ilmub tekstiribale teade, et kogus on täis. Muude programmide puhul vilgub **MAX**-indikaator ja tekstiribal kuvatakse teade, et maksimumkogus on ületatud. Parimate pesutulemuste saavutamiseks vähendage pesukogust.

3. Sulgege uks korralikult. Tekstiribal kuvatakse kasutatava pesuaine kogus. Kui olete valinud "**Vali pesuaine 1**" ja "**Vali pesuaine 2**", kuvatakse ekraanil üks kahest pesuainetüübist.

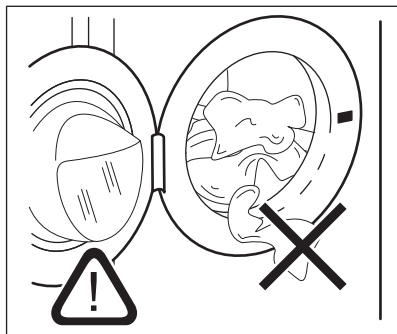
**ETTEVAATUST!**

Veenduge, et pesu ei jääks ukse ja tihendi vahele. Vastasel juhul tekib vee lekkimise ja pesu kahjustamise oht.

2. Pange pesuaine ja kangapehmedaja sektsioonidesse.
3. Sulgege pesuaine sahtel ettevaatlikult.

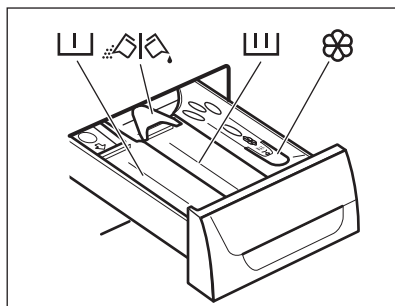

10.5 Pesuaine ja lisandite kasutamine

1. Mõõtke välja vajalik kogus pesuainet ja kanga pehmedajat.





10.6 Pesuainelahtrid

**ETTEVAATUST!**

Kasutage ainult pesumasina jaoks mõeldud pesuainet.



Järgige alati pesuaine valmistajate pakenditel olevaid juhiseid.

	Pesuainelahter eelpesufaasi jaoks.
	Pesuainelahter pesufaasi jaoks.
	Lahter vedelate lisandite (pesupehmedaja, tärgeldusvahendi) jaoks.
	Klapp pesupulbri või vedela pesuaine jaoks.

10.7 Vedel pesuaine või pesupulber

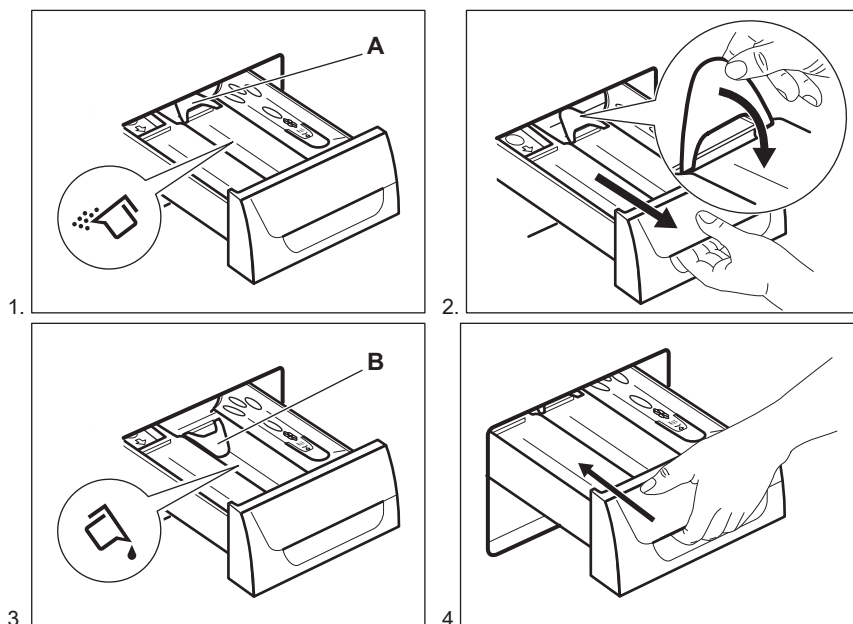

- Asend **A** pesupulbri jaoks (tehaseseade).
- Asend **B** vedela pesuaine jaoks.







Kui kasutate vedelat pesuainet:

- Ärge kasutage želatiinilaadist või paksu vedelat pesuainet.
- Ärge pange maksimumtasemest rohkem vedelat pesuainet.
- Ärge valige eelpesutsükli.
- Ärge valige viitkäivituse funktsiooni.

10.8 Programmi käivitamine ilma viitkäivitusest

Vajutage .

-  indikaator lõpetab vilkumise ja jääb põlema.
- Indikaator muutub vastavalt käimasoleva pesuprogrammi faasile.
- Programm käivitub, uks lukustub ja ekraanil kuvatakse indikaator .

Kui indikaator  vilgub, siis uks lukustub. Kui pärast indikaatori  mõnesekundilist vilkumist kuvatakse ekraanil veateade, siis tähendab see, et uks ei ole korralikult lukustunud (lisateavet vt jaotisest Veateated).

- Kui seade veega täitub, võib tühjendusump pump lühiajaliselt töötada.



- Umbes 15 minutit pärast programmi algust:
- Seade kohandab programmi kestuse automaatselt pestava pesu kogusega.
 - Ekraanil kuvatakse uus näit.

10.9 Programmi käivitamine viitkäivitusega

1. Vajutage korduvalt , kuni ekraanil kuvatakse soovitud viitkäivitusae. Süttib vastav indikaator.

2. Vajutage :
 - Seade alustab pöördloendust.
 - Uks lukustub, ekraanil kuvatakse indikaator .

Kui indikaator vilgub, siis uks lukustub. Kui pärast indikaatori mõnesekundilist vilkumist kuvatakse ekraanil veateade, siis tähendab see, et uks ei ole korralikult lukustunud (lisateavet vt jaotisest Veateated).

- Kui pöördloendus on lõppenud, käivitub programm automaatselt.



Valitud viitkäivitust saab tühistada või muuta, vajutades . Viitkäivituse tühistamine:

- Vajutage , et peatada seade.
- Vajutage , kuni ekraanil kuvatakse .
- Vajutage uuesti , et programm kohe käivitada.

10.10 Programmi katkestamine ja seadete muutmine

Enne tööle hakkamist saate muuta vaid mõnda funktsiooni.

1. Vajutage .

Indikaator vilgub.

2. Muutke valikuid.
3. Vajutage uuesti . Pesuprogramm jätkab tööd.

10.11 Töötava programmi tühistamine

1. Vajutage mõni sekund nuppu , et tühistada programm ning seade välja lülitada.
2. Vajutage uuesti sama nuppu, et seade sisse lülitada. Nüüd võite valida uue pesuprogrammi.



Enne uue programmi käivitamist võis seade tühjenda veest. Sel juhul kontrollige, kas pesuaine on pesuainelahtris olemas; kui mitte, täitke see uuesti.

10.12 Ukse avamine



ETTEVAATUST!

Kui trumlis oleva vee temperatuur ja tase on liiga kõrged ja trummel pöörleb, ei saa te ust avada.

Programmi või pöördloenduse ajal on seadme uks lukustatud ja ekraanil on indikaator .

Pöördloenduse ajal seadme ukse avamiseks:

1. Seadme väljalülitamiseks vajutage .
2. Oodake, kuni ukسلuku indikaator kustub.
3. Avage uks.
4. Sulgege uks ja vajutage uuesti . Programm või pöördloendus jätkab.

10.13 Programmi lõpus



- Seade peatab automaatselt töö.
- Kõlab helisignaali (kui see on aktiveeritud).
- Ekraanil kuvatakse .
- Start/paus- indikaator kustub.
- Ukseluku indikaator kustub.

- Te võite ukse avada.
- Eemaldage seadmest pesu. Veenduge, et trummel on tühi.
- Sulgege veekraan.
- Seadme väljalülitamiseks vajutage paar sekundit nuppu AutoOff.
- Niiskuse ja lõhnade vältimiseks hoidke ust paokil.

Pesuprogramm on lõppenud, kuid trumlis on vesi.

- Trummel pöörleb regulaarselt, et takistada pesu kortsumist.
- Ukseluku indikaator  põleb. Uks on lukustatud.
- Ukse avamiseks tuleb seadmest vesi välja lasta.

Vee tühjendamiseks toimige järgmiselt.



1. Vajutage .
2. Kui soovite ainult vee väljalaskmist, valige . Vajadusel vähendage pöörlemiskiirust.
3. Kui programm on lõppenud ja ukseluku indikaator  kustunud, saate avada ukse.
4. Seadme väljalülitamiseks vajutage paar sekundit nuppu AutoOff.



Seade tühjeneb veest ja tsentrifuugib automaatselt umbes 18 tunni pärast (välja arvatud villase pesu programm).

10.14 AUTOMAATNE VÄLJALÜLITUS-valik

Funktsioon AUTOMAATNE VÄLJALÜLITUS lülitab seadme automaatselt välja, et katkestada energiatarbimine, kui:

- Seadet ei kasutata 5 minuti jooksul enne nupu  vajutamist. Seadme uuesti sisselülitamiseks vajutage nuppu .
- Pärast 5 minuti möödumist pesuprogrammi lõpust. Seadme uuesti sisselülitamiseks vajutage nuppu . Ekraanil kuvatakse viimati valitud pesuprogrammi aeg. Keerake programminuppu uue tsükli valimiseks.



Kui olete valinud programmi või valiku, mille lõppedes jääb vesi trumlisse, siis funktsioon AUTOMAATNE VÄLJALÜLITUS seadet **välja ei lülita**, et teil oleks meeles vesi seadmest ise välja lasta.

11. VIHJEID JA NÄPUNÄITEID



HOIATUS!

Vt ohutust käsitlevaid peatükke.

11.1 Pesu asetamine masinasse

- Jaotage pesu: valge, värviline, sünteetiline, õrn pesu ja villane pesu.
- Järgige pesemisjuhiseid, mis on riiete hooldussiltidel.
- Ärge peske korruga valgeid ja värvilisi esemeid.
- Mõned värvilised esemed võivad esmasel pesul oma värvi kaotada. Soovitame esimestel kordadel neid esemeid pesta eraldi.
- Nööpige kinni padjapüürid, sulgege lukud, haagid ja trukid. Pange kinni rihmad.
- Tühjendage taskud ja voltige riided lahti.
- Keerake pahupidi mitmekihilised riided, villased ja värvitud riided.
- Eemaldage tugevad plekid.
- Peske rasketele plekkidele sobiva pesuainega.

- Olge kardinatega ettevaatlikud. Eemaldage kardinatelt klambrid või asetage need pesukotti või padjapüüri.
- Ärge peske masinas palistusteta või õblemata servadega rõivaid. Peske väikesi esemeid (tugikaartega rinnahoidjaid, vöösid, sukkpükse) pesukotis.
- Väike pesukogus võib tekitada probleeme masina tasakaaluga väänamisfaasis. Kui see juhtub, kohendage käsitsi esemeid trumlis ning käivitage tsentrifuugimistsükkel uuesti.

11.2 Raskestieemaldatavad plekid

Mõnele plekile ei piisa ainult veest ja pesuainest.

Soovitame need plekid eemaldada enne esemete masinasse panemist.

Vastavad plekieemaldajad on olemas. Kasutage plekieemaldajat, mis on vastav pleki tüübile ja kangale.

11.3 Pesuained ja lisandid

- Kasutage ainult pesumasinate jaoks valmistatud pesuaineid ja lisandeid:
 - pesupulbrid kõigile kangatüüpidele,
 - pesupulbrid õrnale pesule (maks. 40 °C) ja villastele esemetele,
 - vedelad pesuained, soovitatavalt madalal temperatuuril pestavate (60 °C maks.) kõigi kangatüüpide või spetsiaalselt villaste esemete jaoks.

- Ärge segage erinevaid pesuaineid.
- Looduse säästmiseks ärge kasutage pesuainet rohkem, kui ette nähtud.
- Järgige toodete pakenditel olevaid juhiseid.
- Kasutage kanga tüübile ja värvile, programmi temperatuurile ja määrdumisastmele vastavaid tooteid.
- Kui seadmel ei ole klapiga pesuaine dosaatorit, lisage vedel pesuaine doseerimiskuuliga (saadaval pesuaine tootjalt).

11.4 Ökoloogilised näpunäited

- Valige ilma eelpesuta programm, et pesta tavalise määrdumisastmega pesu.
- Programmi käivitamisel sisestage alati maksimaalne kogus pesu.
- Vajadusel kasutage madala temperatuuriga pestes plekieemaldajat.
- Õige pesuaine koguse kasutamiseks kontrollige oma kodust veekaredust.

11.5 Vee karedus

Kui vee karedus teie piirkonnas on kõrge või keskmine, soovitame pesumasinates kasutada veepehmendajat. Madala veekaredusega piirkondades ei ole tarvis veepehmendajat kasutada.

Veekareduse väljauurimiseks võtke ühendust kohaliku vee-ettevõttega.

Kasutage õiges koguses veepehmendajat. Järgige toodete valmistajate pakenditel olevaid juhiseid.

12. PUHASTUS JA HOOLDUS



HOIATUS!

Vt ohutust käsitlevaid peatükke.



ETTEVAATUST!

Ärge kasutage alkoholi, lahusteid ega keemilisi aineid.

12.1 Välispinna puhastamine

Puhastage masin ainult seebi ja sooja veega. Kuivatage täielikult kõik pinnad.

12.2 Katlakivi eemaldamine

Kui vee karedus teie piirkonnas on kõrge või keskmine, soovitame pesumasinates kasutada veepehmendajat.

Kontrollige regulaarselt trumlit, et vältida katlakivi- ja roostejääke.

Roosteplekide eemaldamiseks kasutage ainult pesumasinatele ette nähtud tooteid. Ärge tehke seda koos pesupesemisega.



Järgige alati toodete valmistajate pakenditel olevaid juhiseid.

12.3 Hoolduspesu

Madalate temperatuuridega programmide puhul on võimalik, et osa pesuainest jääb trumlisse. Tehke regulaarselt hoolduspesusid. Selleks:

- Eemaldage trumlis olevad esemed.

12.5 Pesuaine jaoturi puhastamine

1.

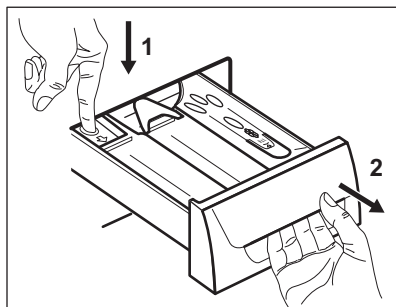

2.

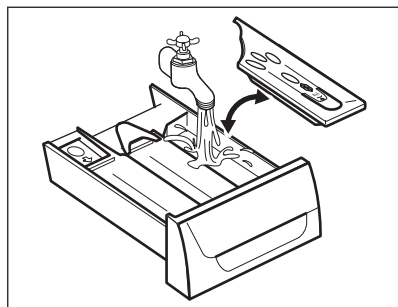

3.

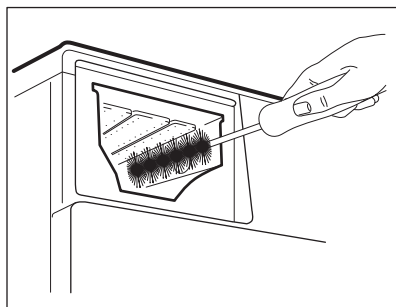

4.

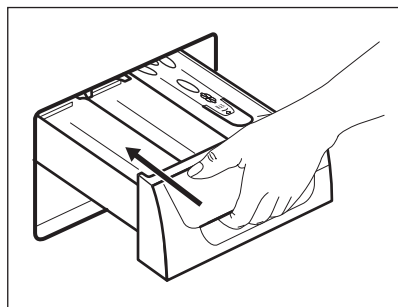

12.6 Tühjendusfiltri puhastamine



Ärge puhastage tühjendusfiltrit, kui vesi seadmes on kuum.

- Valige puuvillase pesu programm kõige kõrgema temperatuuriga ning väikese koguse pesuainega.

12.4 Uksetihend

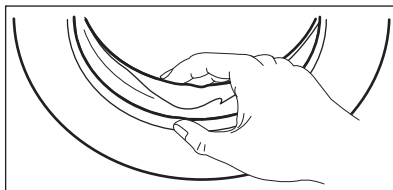

Kontrollige regulaarselt uksetihendit ja eemaldage kõik objektid siseosalt.

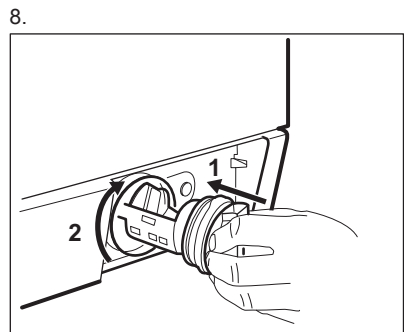
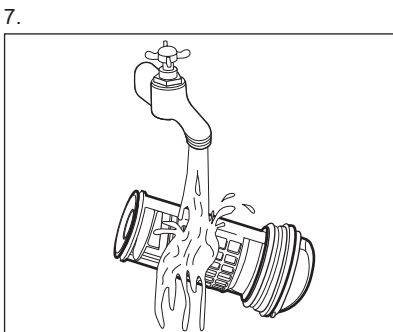
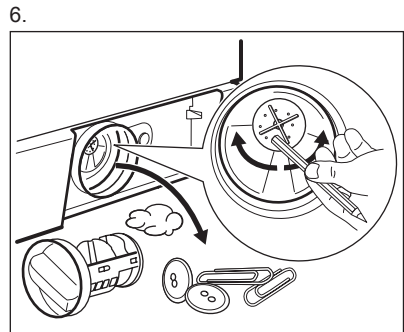
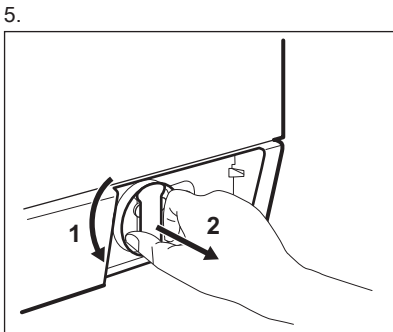
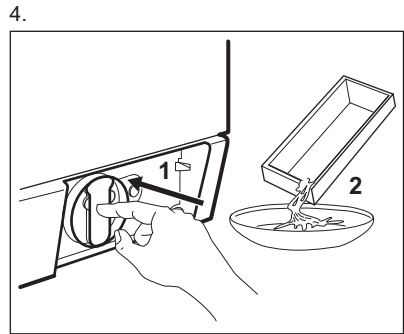
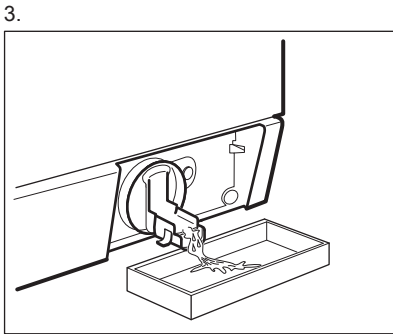
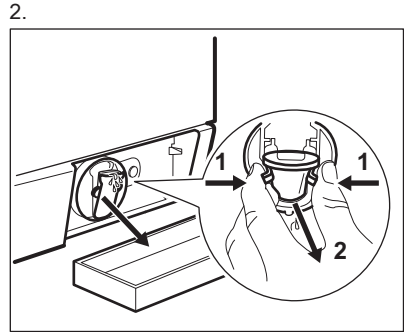
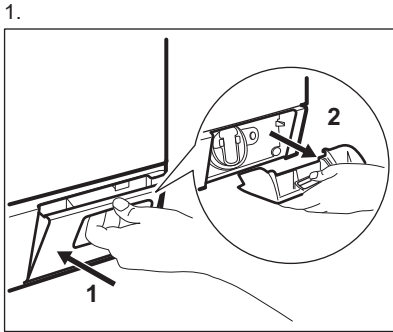

9.

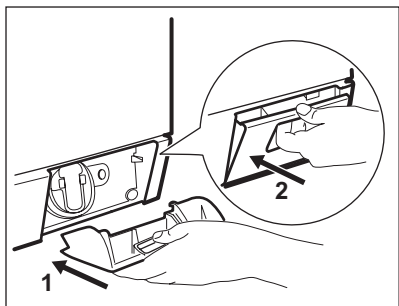

12.7 Sissevõtuvooliku ja ventiilifiltri puhastamine

1.

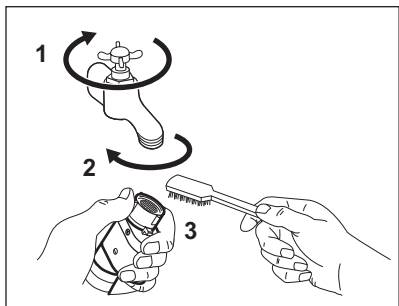

2.

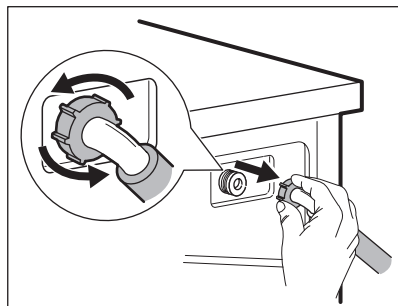

3.

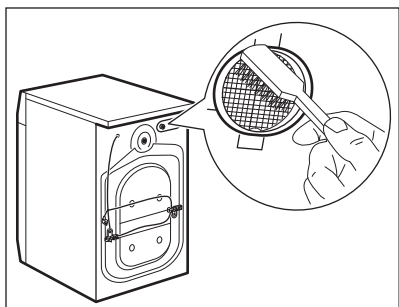

4.

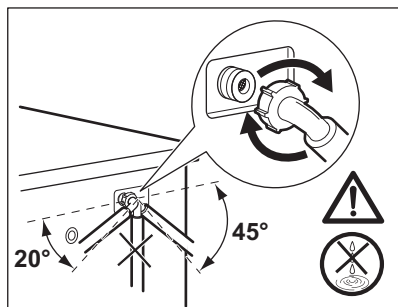

12.8 Vee tühjendamine eriolukorras

Rikke tõttu ei tühjene seade veest.

Sellisel juhul teostage jaotises "Tühjendusfiltri puhastamine" kirjeldatud sammud (1) kuni (9). Vajadusel puhastage pumpa.

Kui te sooritate avariitühjenduse, peate tühjendussüsteemi uuesti aktiveerima.

1. Kui te sooritate avariitühjenduse, peate tühjendussüsteemi uuesti aktiveerima. Pange kaks liitrit vett pesuaine jaoturi põhipesu lahtrisse.
2. Käivitage programm vee tühjendamiseks.

12.9 Ettevaatusabinõud külmumise vastu

Kui seade on paigaldatud kohta, kus temperatuur võib langeda alla 0° C, eemaldage allesjäänud vesi sissevõtuvoolikust ja tühjenduspumbast.

1. Ühendage toitepistik pistikupesast lahti.
2. Sulgege veekraan.
3. Asetage sissevõtuvooliku otsad anumasse ja laske veel voolikust välja voolata.

4. Tühjendage tühjenduspump. Vt hädaolukorras vee tühjendamise toimingut.
5. Kui tühjenduspump on tühi, paigaldage sissevõtuvoolik uuesti.



HOIATUS!

Enne seadme uuesti kasutamist veenduge, et temperatuur oleks üle 0 °C. Tootja ei vastuta madalatest temperatuuridest tingitud kahjude eest.

13. VEAOTSING



HOIATUS!

Vt ohutust käsitlevaid peatükke.

13.1 Sissejuhatus

Seadet ei õnnestu käivitada või see jääb töö käigus seisma.

Püüdke esmalt leida probleemi lahendus (vt tabelit). Kui see ei õnnestu, pöörduge teeninduskeskusse.

Mõne probleemi puhul kõlab helisignaali ning ekraanil kuvatakse veateade:

- Kontrollige kraani - Seade ei täitu korralikult veega.
- Puhastage filter - Seade ei tühjene veest.
- Kontrollige ust - Seadme uks on lahti või ei ole korralikult suletud.



Kui seade on liiga täis, võtke trumlist mõned asjad vähemaks ja/või suruge ust ja puudutage samaaegselt nuppu Start/ paus, kuni indikaator  lõpetab vilkumise (vt järgmist pilti).

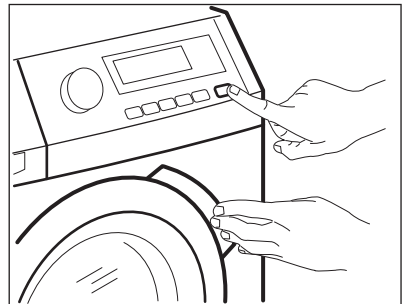

- Üleujutuse hoiatus - Üleujutusevastane seade töötab. Eemaldage seade elektrivõrgust. Sulgege veekraan. Pöörduge volitatud teeninduskeskusse.
- Ebastabiilne pingeline - Elektrivarustus on kõikumine. Oodake, kuni elektrivarustus on taas püsiv.
- Pesuainet palju - Vähendage pesuaine kogust.



HOIATUS!

Enne kontrollima asumist lülitage seade välja.

13.2 Võimalikud rikked

Probleem	Võimalik lahendus
Programm ei käivitu.	Veenduge, et pistik on pistikupesasse ühendatud.

Probleem	Võimalik lahendus
	Veenduge, et seadme uks on suletud.
	Veenduge, et kaitsmekapis ei ole kaitse läbi läinud.
	Veenduge, et Start/paus-nuppu on vajutatud.
	Kui olete valinud viitkäivituse, siis tühistage see või oodake pöördloenduse lõppemiseni.
	Lülitage lapseluku funktsioon välja, kui see on sisse lülitatud.
Seade ei täitu korralikult veega.	Veenduge, et veekraan on lahti.
	Veenduge, et veevarustuse surve ei ole liiga väike. Selle teabe saamiseks pöörduge kohaliku vee-ettevõtte poole.
	Veenduge, et veekraan ei ole ummistunud.
	Veenduge, et vee sisselaskevooliku ja klapi filtrid ei ole ummistunud. Vt jaotist "Puhastus ja hooldus".
	Veenduge, et sisselaskevoolik ei oleks muljutud ega väänatud.
	Veenduge, et vee sisselaskevooliku ühendus oleks õige.
Seade ei täitu veega ja tühjeneb koheselt.	Veenduge, et tühjendusvoolik on õiges asendis. Voolik võib olla liiga madalal.
Seade ei tühjene veest.	Veenduge, et valamü äravool ei ole ummistunud.
	Veenduge, et tühjendusvoolik ei ole muljutud ega väänatud.
	Veenduge, et tühjendusfilter ei ole ummistunud. Vajadusel puhastage filter. Vt jaotist "Puhastus ja hooldus".
	Veenduge, et tühjendusvooliku ühendus oleks õige.
	Valige tühjendusprogramm, kui olete valinud programmi ilma tühjendamisfaasita.
	Valige tühjendusprogramm, kui olete valinud programmi, mille lõpus jääb vesi trumlisse.
Seade ei tsentrifuugi või kestab pesutsükkel kauem kui tavaliselt.	Valige tsentrifuugimisprogramm.
	Veenduge, et tühjendusfilter ei ole ummistunud. Vajadusel puhastage filter. Vt jaotist "Puhastus ja hooldus".
	Kohendage esemeid trumlis ning käivitage uuesti tsentrifuugimistsükkel. Probleem võib tekkida, kui seade on tasakaalust väljas.

Probleem	Võimalik lahendus
Põrandal on vett.	Veenduge, et veevoolikute ühendused on tihedad ning et vesi kuskilt ei leki.
	Veenduge, et tühjendusvoolikul pole kahjustusi.
	Veenduge, et kasutate õiget pesuvahendit ning sobilikku kogust.
Seadme ust ei saa avada.	Veenduge, et pesuprogramm on lõppenud.
	Kui trumlis on vett, valige tühjendus- või tsentrifuugimisprogramm.
	Veenduge, et seade saab elektritoidet.
	See probleem võib olla põhjustatud seadme rikkest. Pöörduge volitatud teeninduskeskusse. Kui teil on vaja uks avada, lugege tähelepanelikult lõiku "Ukse avamine avariiolukorras".
Seade teeb imelikku häält.	Veenduge, et seade on korralikult tasakaalus. Vt jaotist "Paigaldamine".
	Veenduge, et pakend ja/või transpordipoldid on eemaldatud. Vt jaotist "Paigaldamine".
	Lisage veel pesu trumlisse. Pesukogus võib olla liiga väike.
Tsükl on lühem kui ekraanil kuvatud aeg.	Seade arvutab uue aja vastavalt pesu kogusele. Vt jaotist "Tarbimisväärtused".
Tsükl on pikem kui ekraanil kuvatud aeg.	Ebaühtlaselt jaotunud pesu pikendab tsükli kestust. Tegemist on seadme normaalse tööga.
Pesutulemused on ebarahuldavad.	Suurendage pesuaine kogust või kasutage teist pesuainet.
	Enne pesu pesemist eemaldage spetsiaalsete toodetega tugevamad plekid.
	Veenduge, et valisite õige temperatuuri.
	Vähendage pesukogust.
Funktsiooni valimine ei õnnestu.	Veenduge, et te vajutate ainult vajalikke puutenuppe.
Trummel on tühi, aga ekraan näitab, et midagi on sees.	Seadme väljalülitamiseks vajutage automaatse väljalülituse nuppu; tühimassi valimiseks lülitage see uuesti sisse.
Trummel on täis, kuid ekraan kuvab 0,0 kg.	Panite pesu seadmesse enne masina käivitamist. Vajutage automaatse väljalülituse nuppu, et seade välja lülitada. Tühjendage trummel ning viige läbi vajalikud sammud. (Vt jaotist "Pesu panemine masinasse")

Probleem	Võimalik lahendus
Trumli tuli ei lähe põlema.	Kontrollige, kas seade on sisse lülitatud. Vt "Igapäevane kasutamine".

Pärast kontrollimist lülitage seade sisse. Programm jätkub kohast, kus see katkes.

Kui rike ilmneb uuesti, pöörduge hoolduskeskusse.

Kui ekraanil on teised veakoodid. Lülitage seade välja ja uuesti sisse. Kui rike ilmneb uuesti, pöörduge hoolduskeskusse.

14. UKSE AVAMINE AVARIIOLOKORRAS

Elektrikatkestuse või seadme rikke korral jääb seadme uks lukustatuks. Pesuprogramm jätkub, kui elektrivarustus taastub. Kui uks jääb lukustatuks seadme rikke korral, saab selle avada avariiolokorra avamifunktsiooni abil.

Enne ukse avamist:



ETTEVAATUST!

Veenduge, et vesi ja pesu ei oleks kuumad. Vajadusel laske veidi jahtuda.



ETTEVAATUST!

Veenduge, et trummel ei pöörleks. Vajadusel oodake, kuni trummel lõpetab pöörlemise.



Veenduge, et trumli oleva vee tase ei oleks liiga kõrge. Vajadusel kasutage avariiolokorra tühjendust (vt peatüki "Puhastus ja hooldus" jaotist "Tühjendus avariiolokorras").

Ukse avamiseks toimige järgmiselt:

1. Seadme väljalülitamiseks vajutage nuppu AutoOff.
2. Ühendage toitepistik pistikupesast lahti.
3. Avage filtriklapp.
4. Hoidke avariiolokorra avamispäästikut allavajutatuna ja avage samal ajal uks.

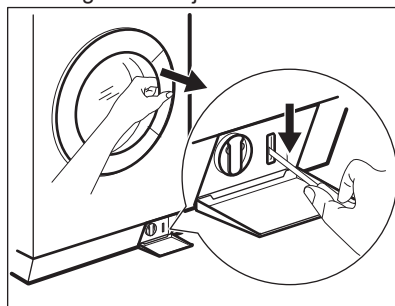

5. Võtke pesu välja ja sulgege siis seadme uks.
6. Sulgege filtriklapp.

15. TEHNILISED ANDMED

Mõõtmed	Laius/ kõrgus/ sügavus/ kogusügavus	600 mm/ 850 mm/ 605 mm/ 639 mm
Elektriühendus	Pinge Üldvõimsus Kaitse Sagedus	230 V 2200 W 10 A 50 Hz

Kaitsekate hoiab ära tahkete osakeste ja niiskuse juurdepääsu, välja arvatud kohtades, kus madalpingeseadmel puudub kaitse niiskuse eest		IPX4
Veesurve	Minimaalne Maksimaalne	0,5 bar (0,05 MPa) 8 bar (0,8 MPa)
Veevarustus ¹⁾		Külm vesi
Maksimaalne kogus	Puuvillane	10 kg
Energiasäästuklass		A+++
Pöörlemiskiirus	Maksimaalne	1400 p/min

¹⁾ Ühendage vee sisselaskevoolik 3/4" keermega kraani külge.

15.1 Täiendavad tehnilised andmed

Brändi logo	ELECTROLUX	
Maaletooja nimi	Electrolux Lehel Kft 1142 Budapest Erzsébet kir.né útja 87	
Mudeli nimi	EWF 1408 WDL2	
	Mõõtühik	
Energiaklass	(vahemikus A kuni D , kusjuures A on kõige tõhusam ja D on kõige vähem tõhus)	A+++
Pesutulemus	(vahemikus A kuni G , kusjuures A on parem ja G on nõrgem pesutulemus)	A
Kuivatustulemused	(vahemikus A kuni G , kusjuures A on parem ja G on nõrgem)	B
Jääniiskus	%	52
Maksimaalne pöörlemiskiirus	p/min	1400
Pesukogus	kg	10
Keskmine aastane energiatarve¹⁾	kWh	189
Keskmine aastane veetarve¹⁾	liitrid	12290
Pesemise müratase tavalise 60°C puuvillase pesu programmiga	dB/A	51

Tsentrifuugimise müratase tavalise 60°C puuvillase pesu programmiga	dB/A	76
--	-------------	-----------

1) Vastab standardile EN60456.

16. JÄÄTMEKÄITLUS

Sümboliga  tähistatud materjalid võib ringlusse suunata. Selleks viige pakendid vastavatesse konteineritesse. Aidake hoida keskkonda ja inimeste tervist ja suunake elektri- ja elektroonilised jäätmed ringlusse. Ärge visake

sümboliga  tähistatud seadmeid muude majapidamisjätmete hulka. Viige seade kohalikku ringluspunkti või pöörduge abi saamiseks kohalikku omavalitsusse.

www.electrolux.com/shop



132897160-A-252015

