

UŽIVATELSKÁ PŘÍRUČKA

Akční kamera AKASO Brave 8

V2.3

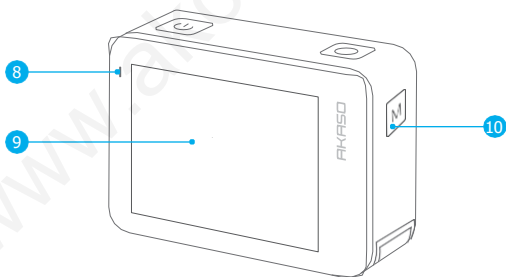

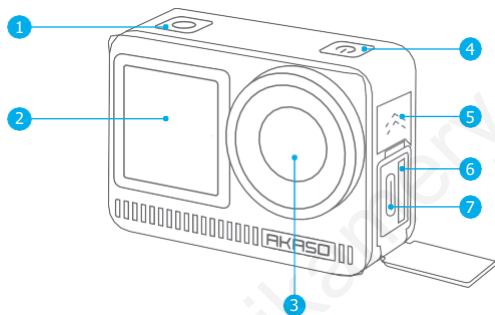
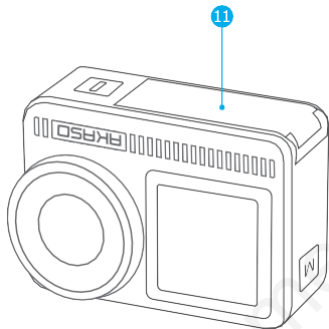

- | | |
|------------------------------|-------------------------|
| 1 Tlačítko spouště/konektoru | 7 Indikační obrazovka |
| 2 Přední čočka | 8 nabíjení portu USB-C |
| 3 obrazovky | 9 Wifi |
| 4 Tlačítko napájení | 10 Tlačítko režimu Kryt |
| 5 Reproduktor | 11 baterie |
| 6 Slot na paměťovou kartu | |

Poznámka k funkci tlačítek

- Tlačítko napájení:

Stisknutím tlačítka probudíte zařízení z režimu spánku. Stisknutím a podržením zapnete/off.

- Tlačítko režimu:

Stisknutím přepnete režim.

Stisknutím a podržením tlačítka přepínáte mezi přední a zadní obrazovkou. (Během nahrávání nefunguje.)

Přední a zadní obrazovka nemohou pracovat současně.

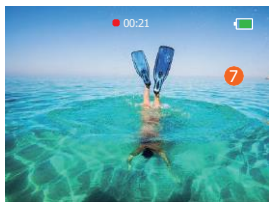
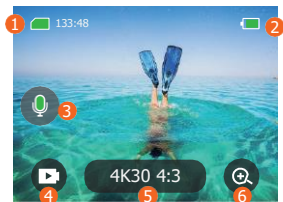

1. Ikona paměťové karty:

zobrazuje zbývající čas záznamu/počet fotografií.

2. Úroveň nabití baterie:

zobrazí procento nabití baterie.

3. Přepínač zvuku:

Při nahrávání videa zapněte nebo off zvuk.

4. Režim fotografování:

přepínat režimy nebo zobrazit aktuální režim.

5. Poměr rozlišení:

zobrazit aktuální poměr rozlišení nebo nastavit poměr rozlišení.

6. Přiblížení:

nastavit úhel snímání.

7. Stránka s fotografiemi:

ovládání natáčení videa v režimu videa.

Poznámka: Pokud je fotoaparát ve vodotěsném pouzdře, nezaznamenává zvuk.

ZAČÍNÁME

Vítejte ve svém AKASO Brave 8. K pořizování videí a fotografií potřebujete paměťovou kartu (není součástí dodávky). Při filmování je třeba aktivovat v aplikaci APP (aktivujte do 3krát, jinak se kamera zablokuje).

Poznámka:

1. Používejte paměťové karty, které odpovídají třídě U3.
2. Chcete-li udržet paměťovou kartu v dobrém stavu, naformátujte ji před použitím ve fotoaparátu. (Přeformátováním se vymažou všechna data, proto si nezapomeňte fotografie a videa zálohovat).
3. Podpora paměťových karet s maximální kapacitou 512 GB.
4. Paměťová karta formátu FAT32 zastaví nahrávání, když kapacita každé filmu překročí 4 GB, a začne znovu nahrávat na nový film.

ZAPNUTÍ / VYPNUTÍ

Zapnutí:

Stiskněte a podržte tlačítko napájení po dobu 3 sekund, fotoaparát je zapnutý.

Stručný návod k použití

Při prvním filmovém použití fotoaparátu nebo jeho přeformátování se zobrazí stručný návod k použití fotoaparátu a nastavení. Současně vám připomene aktivaci v aplikaci APP, kterou však můžete kliknutím na tlačítko "přeskočit" ignorovat. (Poznámka: aktivaci proveďte do 3násobného přeskočení, jinak se kamera zablokuje).



Funkce Specifikace

Posun nahoru - nastavení specifikace

Posun dolů - obecné nastavení

Přejetí doleva - rychlé přepnutí do režimu fotografování

Přejetí doprava - přehrávání

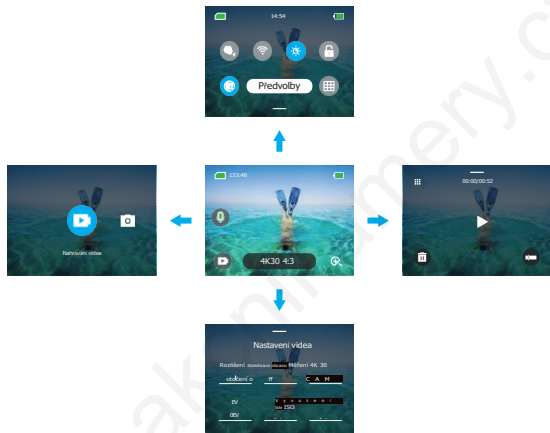

• Přepínání režimů:

1. Na domovské stránce přejedte prstem zleva doprava.
2. Klepnutím na tlačítko "Mode Switch" (Přepnout režim) přejděte do režimu fotografování.

• Přizpůsobená nastavení:

Přejetím prstem nahoru vstoupíte do personalizovaného nastavení a přizpůsobíte se specifikacím.

• Přehrávání:

Přejetím doprava přejdete na stránku přehrávání a můžete nahrávat videa, prohlížet nebo mazat fotografie.

• Nastavení fotoaparátu:

Přejetím prstem dolů zapnete rozhraní pro nastavení specifikací a nastavte obecná nastavení.

PŘEHLED REŽIMŮ

Přejetím doprava zvolíte následující režimy:

Režim videa

• Režim videa

Výchozí režim: Režim videa

V režimu videa stiskněte tlačítko závěrky, fotoaparát začne nahrávat video.

Opětovným stisknutím tlačítka závěrky nahrávání zastavíte.

• Režim časosběrného videa

Extrahujte snímky videa podle časového intervalu a převádějte dlouhé činnosti na krátká videa, která lze sdílet. Ideální pro pouliční scény, umělecká díla a další delší činnosti.

• Režim časosběrného videa

Dokáže zkrátit dobu videa a nahrávat velmi stabilní časosběrná videa při pohybu.

Upozorňujeme však, že ve srovnání s režimem časosběrného snímání tato funkce zlepšuje funkci proti otřesům, ale zřetelnost se mírně sníží.

• Režim zpomaleného videa

K natáčení videa používá vysoké rozlišení a dokáže zpomalit na 1/16, 1/8 nebo 1/4.

Pokud například vyberete rozlišení 720P a nastavíte násobnou rychlost na 16x, dosáhne 16násobného zpomalení.

Režim fotografie

• Režim fotografie

V režimu fotografování stiskněte tlačítko spouště a fotoaparát pořídí fotografii. Nebo nastavte nabídku sériového snímání, abyste pořídili několik fotografií najednou. můžete také nastavit nabídku odpočítávání, abyste pořídili časovanou selfie.

• Režim časosběrné fotografie

Nastavte specifický interval snímání, který automaticky snímá stejnou scénu nebo objekty po dlouhou dobu nepřetržitě s určitou frekvencí.



PŘIPOJENÍ K APLIKACI

Wifi je ve výchozím nastavení zapnuta pouze během aktivace při spuštění uživatele a v ostatních procesech bude ve výchozím nastavení vypnuta. Pokud nedojde k žádnému připojení do 5 minut, bude automaticky zapnuta off. Pokud se do 5 minut nepřipojíte, APP se automaticky odpojí. V této době ji můžete otevřít ručně.

1. Zapněte Wifi jedním ze tří způsobů:

Výchozí zapnutí fotoaparátu

Ikona Wifi v rychlé nabídce

Bezdrátové připojení v části Nastavení

2. Wifi připojte jedním ze dvou způsobů:

Přejděte dolů do obecných nastavení, klikněte na Předvolby - Bezdrátové připojení, zapněte Bezdrátové připojení a poté přejděte na Informace o fotoaparátu, zobrazení obrazovky: SSID a Heslo Wifi. Poté v rozhraní Wifi v telefonu vyberte možnost "Brave 8_xxxx".

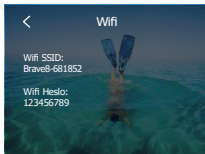
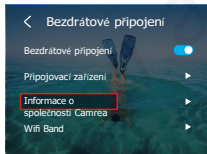
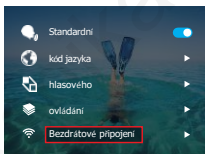
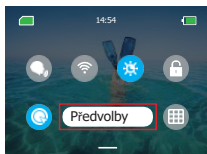

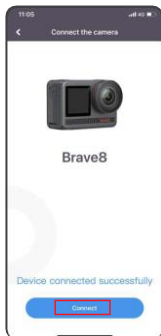
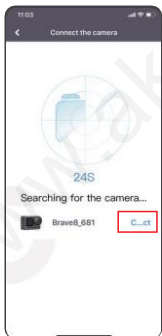
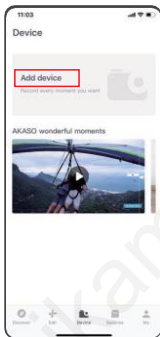
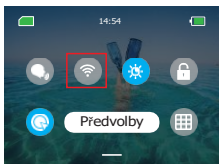

Wifi připojeno: Indikátor Wifi svítí
Zobrazení na obrazovce: Připojeno k Brave 8_xxx

PŘEHRAVÁNÍ OBSAHU

Přejetím doprava přejdete do rozhraní pro přehrávání. Klepnutím na zobrazení mřížky změníte režim prohlížení miniatur. Přejetím po obrazovce můžete procházet filmy. Klepnutím na filmu zobrazíte náhled, klepnutím na ikonu "Smazat" filmy odstraníte a klepnutím na ikonu "Vybrat" filmy usadíte.

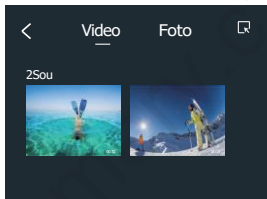
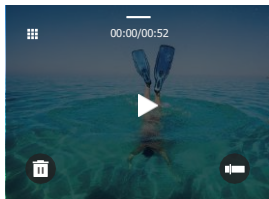

PŘÍPOJENÍ K USB

Po zapnutí fotoaparátu připojte kabel a vyberte úložiště USB, zkopírujte filmy z paměťové karty do počítače. Výběrem možnosti Camera Mode (Režim fotoaparátu) použijte fotoaparát jako webovou kameru. Výběrem režimu nabíjení můžete fotoaparát nabíjet.



ÚDRŽBA FOTOAPARÁTU

Abyste dosáhli co nejlepšího výkonu fotoaparátu, dodržujte tyto pokyny:

1. Chcete-li dosáhnout co nejlepšího zvukového výkonu, zatřeste fotoaparátem nebo vyfoukněte mikrofon, abyste odstranili nečistoty z otvorů mikrofonu.
2. Chcete-li objektiv vyčistit, otřete jej měkkým hadříkem, který nepouští vlákna.
3. Kolem objektivu nekládejte žádné předměty.
4. Nedotýkejte se objektivu přímo prsty.
5. Chraňte fotoaparát před pády a nárazy, které by mohly způsobit poškození vnitřních částí.
6. Fotoaparát uchovávejte mimo dosah vysokých teplot a silného slunečního záření.

ÚDRŽBA BATERIE

Pokud baterie během nahrávání dosáhne 0 %, kamera uloží filtr a napájení se vypne.

Chcete-li maximalizovat výdrž baterie, dodržujte pokud možno tyto pokyny:

- Vypněte bezdrátová připojení, pokud je nepoužíváte.
- Snímání videí při nižších snímkových frekvencích a rozlišeních
- Použití nastavení ochrany obrazovky

Skladování a provoz baterií

- Nevystavujte fotoaparát extrémně chladnému nebo horkému počasí. Za těchto podmínek se zkrátí životnost baterie nebo dojde k poruše fotoaparátu. Vyhněte se extrémním změnám teploty nebo vlhkosti, protože by mohlo dojít ke kondenzaci vlhkosti na fotoaparátu nebo uvnitř fotoaparátu.
- Nevysušujte fotoaparát ani baterii pomocí mikrovlnné trouby nebo fény. Poškození fotoaparátu nebo baterie způsobené kapalinou je vyloučeno ze záruky. Neukládejte baterii do kovových předmětů, jako jsou mince, klíče nebo náhrdelníky. Pokud se svorky baterie přiblíží ke kovovým předmětům, může dojít k filmu.
- Neprovádějte na fotoaparátu žádné neautorizované úpravy, protože by mohly ohrozit bezpečnost, shodu s předpisy nebo výkon a mohly by vést ke ztrátě záruky.



NÁVOD K OBSLUZE DÁLKOVÉHO OVLÁDÁNÍ

