

HYUNDAI

RAC 213 G / RAC 213 B











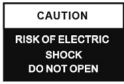

NÁVOD K POUŽITÍ / NÁVOD NA POUŽITIE
INSTRUKCJA OBSŁUGI / INSTRUCTION MANUAL
HASZNÁLATI UTASÍTÁS / BEDIENUNGSANLEITUNG

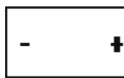

GENUINE PRODUCT OF
HYUNDAI CORPORATION

1 UPOZORNĚNÍ

	Vykřičník uvnitř trojúhelníku je varovným symbolem upozorňujícím uživatele na důležité pokyny provázející produkt.
	Blesk s šipkou na konci uvnitř trojúhelníku je varovným symbolem upozorňujícím uživatele na „nebezpečné napětí“ uvnitř přístroje.
	Kvůli riziku úrazu elektrickým proudem neodnímejte kryt. Uvnitř se nenacházejí žádné součásti určené k obsluze uživatelem. Přenechejte veškerý servis kvalifikovaným osobám.
230v~	Tento přístroj pracuje s napětím 230 V / 50 Hz. Pokud přístroj nebudete delší dobu používat, vytáhněte jej z elektrické zásuvky.
	Tento přístroj nesmí být vystaven vlhkosti ani dešti.
	Hlavní vypínač tohoto přístroje je instalován na sekundárním obvodu, tj. v poloze OFF (Vypnuto) neodpojuje celý přístroj od sítě.
	Zajistěte, aby před uvedením přístroje do provozu byla správně provedena všechna propojení.
	Tento přístroj je třeba umístit tak, aby měl dobré odvětrávání. Proto jej nestavte například blízko závěsů, na koberec nebo do vestavěných prostor, například knihoven.
	Nevystavujte přístroj přímému slunci ani zdrojům vyzařujícím teplo.
	Ujistěte se, že všechny baterie jsou vloženy se správnou polaritou. Nekombinujte staré baterie s novými.
	Pokud přístroj dlouhou dobu nepoužíváte (déle než měsíc), vyjměte z bateriového prostoru všechny baterie, aby nedošlo k jejich vytečení.

2 UMÍSTĚNÍ OVLÁDACÍCH PRVKŮ

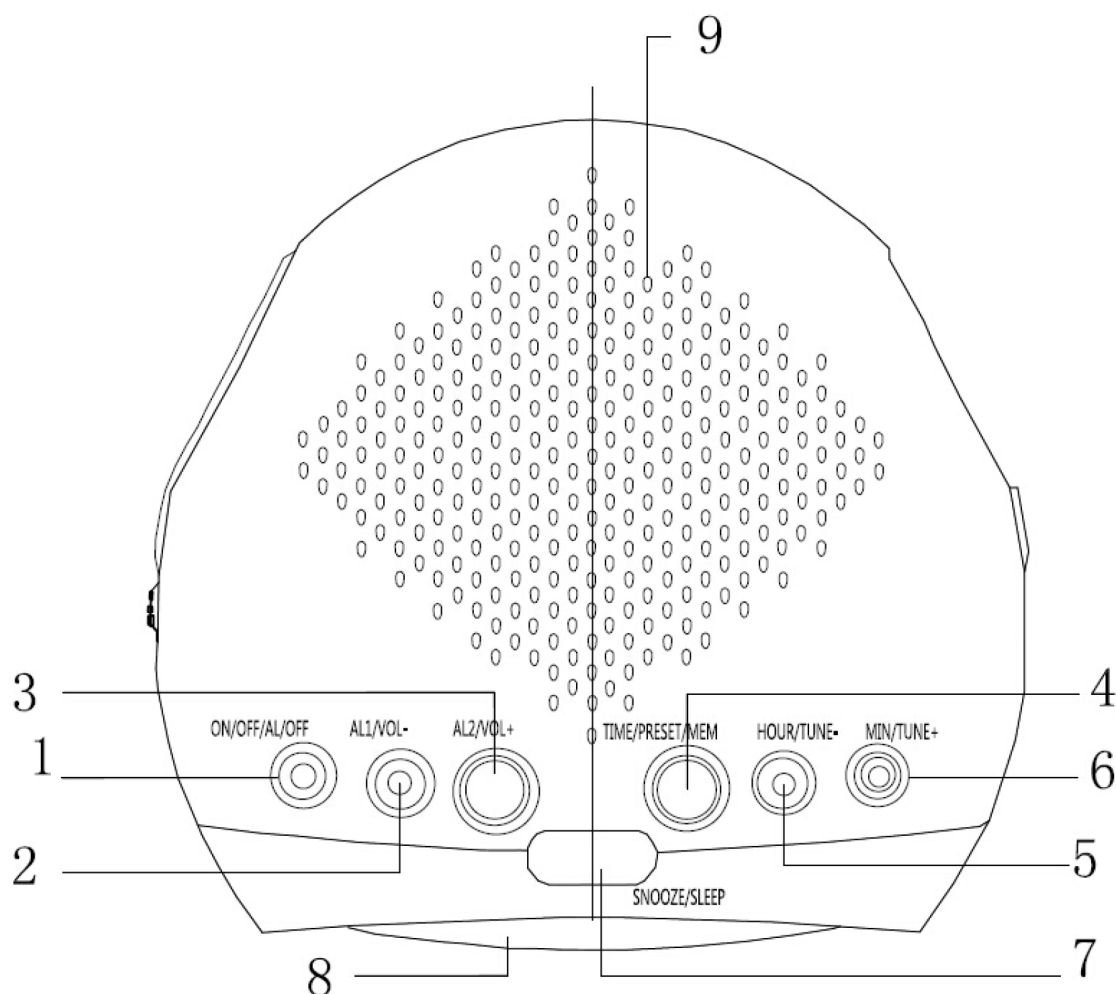

- 1) Volič funkcí ON/OFF/AL/OFF (Zap./Vyp./Budík/Vyp.)
- 2) Tlačítko AL1 VOL- (Budík 1 Hlasitost-)
- 3) Tlačítko AL2 VOL+ (Budík 2 Hlasitost+)
- 4) Tlačítko TIME/PRESET/MEM (Čas/Předvolba/Paměť)
- 5) Tlačítko HOUR/TUNE- (Hodina/Ladění-)
- 6) Tlačítko MIN/TUNE+ (Minuta/Ladění+)
- 7) Tlačítko SNOOZE/SLEEP (Přispání/Odložené vypnutí)
- 8) Displej hodin LED
- 9) REPRODUKTOR

2.1. NAPÁJENÍ

Pro provoz tohoto přístroje je nutné napájení 230 V / 50 Hz. Připojte elektrický síťový kabel k domácí elektrické zásuvce střídavého proudu. Ujistěte se, že napětí odpovídá typovému štítku na zadní straně přístroje.

2.2. BATERIOVÁ ZÁLOHA A OCHRANA PŘED VÝPADKEM PROUDU

Toto rádio má záložní bateriový obvod, který v případě dočasného přerušení napájení uchová správné nastavení hodin a budíku. Do bateriového prostoru na spodní straně přístroje nainstalujte 9voltovou baterii (typu 6F 22/006P – není přiložena).

- **Poznámka:** Doporučujeme alkalickou baterii, které má delší životnost. Nejlépe je baterii vyměnit každých 9 až 12 měsíců. Zabráníte tak možnému vytečení baterie.
- Dojde-li k dočasnému přerušení napájení, začne displej blikat a rádio nebude hrát. Avšak záložní bateriový obvod zachová nastavení hodin a budíku. Po obnovení napájení zobrazí hodiny správné nastavení hodin a budíku a není nutné jejich opětovné nastavení.
- **Poznámka:** Dojde-li k přerušení napájení a v bateriovém prostoru není baterie nebo je vybitá, dojde ke ztrátě nastavení hodin a budíku. Po obnovení napájení začnou hodiny blikat, což znamená, že je třeba opravit nastavení hodin a budíku.

2.3. NASTAVENÍ SPRÁVNÉHO ČASU

- 1) Stiskněte a podržte tlačítko TIME/PRESET/MEM (4).
- 2) Pomocí tlačítek HOUR/TUNE- (5) a MIN/TUNE+ (6) můžete měnit hodnotu hodin a minut, dokud se nezobrazí správný čas. Rádio používá 24hodinový systém času.
- 3) Uvolněte tlačítko TIME/PRESET/MEM (4).

2.4. NASTAVENÍ ČASU BUZENÍ

- 1) Stiskněte a podržte tlačítko AL1/VOL- (1)
- 2) Pomocí tlačítek HOUR/TUNE- (5) a MIN/TUNE+ (6) můžete měnit hodnotu hodin a minut, dokud se nezobrazí správný čas. Rádio používá 24hodinový systém času.
- 3) Uvolněte tlačítko AL1/VOL- (1).
- 4) Chcete-li zkontrolovat, zda je nastaven správný čas budíku, stiskněte tlačítko AL1/VOL- (1)

Budík AL2 nastavíte stejným postupem jako v bodech 2.3 a 2.4

2.5. BUZENÍ BZUČÁKEM

- 1) Nastavte čas budíku, jak je popsáno výše.
- 2) Krátkým stisknutím tlačítka AL1/VOL- (1) zobrazíte budík. Zvolte bzučák (BZ) nebo rádio (RA) dle zobrazení na přístroji. Nastavení budíku AL2 je stejné jako u budíku AL1.

2.6 POSLECH RÁDIA

- 1) Dlouhým stisknutím tlačítka MIN/TUNE+ (6) můžete rychle procházet frekvence.
- 2) Krátkým stisknutím tlačítka MIN/TUNE+ (6) můžete procházet frekvence po krocích.
- 3) Pomocí tlačítka HOUR/TUNE- (5) můžete frekvence procházet opačným směrem.
- 4) Krátkým stisknutím tlačítka HOUR/TUNE- (5) můžete procházet frekvence opačným směrem po krocích.
- 5) Dlouhým stisknutím tlačítka TIME/PRESET/MEM uložíte do paměti stanici naladěnou pomocí tlačítek MIN/TUNE + (6) a HOUR/TUNE- (5).
- 6) Pomocí tlačítka TIME/PRESET/MEM (4) pak můžete přímo volit naladěné uložené stanice.

2.7. FUNKCE PŘISPÁNÍ/ODLOŽENÉHO VYPNUTÍ

- 1) Pokud zní budík, můžete jej přechodně vypnout stisknutím tlačítka SNOOZE/SLEEP. Po přibližně 9 minutách se budík rozezní znovu.
- 2) V pohotovostním režimu stiskněte tlačítko SNOOZE/SLEEP. Poté můžete nastavit dobu, po které se rádio automaticky vypne. K dispozici jsou možnosti 120, 90, 60, 30, 15 minut a vypnuto.
- 3) Pokud zní budík, lze jej vypnout tlačítkem AL/OFF. Pokud tak neučiníte, budík bude znít 30 minut a poté se automaticky vypne.

2.8. PÉČE A ÚDRŽBA

Aby nedošlo k požáru či úrazu elektrickým proudem, nevystavujte toto rádio s hodinami dešti ani vlhkosti. Toto rádio s hodinami by nemělo být vystaveno přímému slunci, velmi vysoké či velmi nízké teplotě, vlhkosti či vibracím ani nesmí být umístěno v prašném prostředí.

K čištění povrchu rádia s hodinami nepoužívejte abraziva, benzín, ředidla ani jiná rozpouštědla. Chcete-li přístroj vyčistit, otřete jej čistou měkkou tkaninou namočenou ve slabém roztoku neabrazivního čistícího prostředku.

Nikdy se nepokoušejte zastrkávat do větracích otvorů a průduchů rádia s hodinami dráty, špendlíky či jiné předměty.

- **Poznámka:** Při nastavování hodin a budíku mějte na paměti, že toto rádio s hodinami má 24hodinový systém zobrazení času.

2.9. NAPÁJENÍ STŘÍDAVÝM PROUDEM

Z důvodu bezpečnosti si před připojením tohoto rádia s hodinami do sítě pozorně přečtěte následující pokyny.

Pouze pro síťové napájení střídavým proudem 230 V / 50 Hz.

Tento přístroj je určen pouze k provozu na napájení 230 V / 50 Hz. Připojení k jiným zdrojům může způsobit poškození přístroje.

3. TECHNICKÉ SPECIFIKACE

Pásmo FM:	87,5 až 108 MHz
Napájení:	~ 230 V / 50 Hz
Příkon:	4 W
Příkon v pohotovostním režimu:	< 1 W
Baterie se stejnosměrným proudem	9 V

ZMĚNA TECHNICKÉ SPECIFIKACE VÝROBKU VYHRAZENA VÝROBCEM.

Informace o výrobku a servisní síti najdete na internetové adrese www.hyundai-electronics.cz



VAROVÁNÍ: NEVYSTAVUJTE SPOTŘEBIČ DEŠTI NEBO VLHKOSTI ABYSTE PŘEDEŠLI VZNIKU POŽÁRU NEBO ÚRAZU ELEKTRICKÝM PROUDEM. VŽDY SPOTŘEBIČ VYPNĚTE ZE ZÁSUVKY KDYŽ JEJ NEPOUŽÍVÁTE NEBO PŘED OPRAVOU. V PŘÍSTROJI NEJSOU ŽÁDNÉ ČÁSTI OPRAVITELNÉ SPOTŘEBITELEM. VŽDY SE OBRACEJTE NA KVALIFIKOVANÝ AUTORIZOVANÝ SERVIS. PŘÍSTROJ JE POD NEBEZPEČNÝM NAPĚTÍM.



NEBEZPEČÍ UDUŠENÍ. PE SÁČEK ODKLÁDEJTE MIMO DOSAH DĚTÍ. SÁČEK NENÍ NA HRANÍ. NEPOUŽÍVEJTE TENTO SÁČEK V KOLÉBKÁCH, POSTÝLKÁCH, KOČÁRCÍCH NEBO DĚTSKÝCH OHRÁDKÁCH.

Likvidace starého elektrozařízení a použitých baterií a akumulátorů











(Vztahuje se na Evropskou unii a evropské země se systémy odděleného sběru)

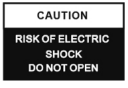

Tento symbol umístěný na výrobku nebo jeho balení upozorňuje, že by s výrobkem po ukončení jeho životnosti nemělo být nakládáno jako s běžným odpadem z domácnosti. Je nutné ho odvézt do sběrného místa pro recyklaci elektrického a elektronického zařízení. Zajištěním správné likvidace tohoto výrobku pomůžete ■■■■■ zabránit případným negativním dopadům na životní prostředí a lidské zdraví, které by jinak byly způsobeny nevhodnou likvidací výrobku. Recyklováním materiálů, z nichž je vyroben, pomůžete ochránit přírodní zdroje. Podrobnější informace o recyklaci tohoto výrobku zjistíte u příslušného místního obecního úřadu, podniku pro likvidaci domovních odpadů nebo v obchodě, kde jste výrobek zakoupili.

Tímto ETA a.s. prohlašuje, že typ rádiového zařízení RAC213 je v souladu se směrnicí 2014/53/EU. Úplné znění EU prohlášení o shodě je k dispozici na této internetové adrese: http://www.hyundai-electronics.cz/declaration_of_conformity

1 UPOZORNENIE

	Výkričník vo vnútri trojuholníka je varovným symbolom upozorňujúcim užívateľa na dôležité pokyny sprevádzajúce produkt.
	Blesk so šípkou na konci vo vnútri trojuholníka je varovným symbolom upozorňujúcim užívateľa na „nebezpečné napätie“ vo vnútri prístroja.
	Kvôli riziku úrazu elektrickým prúdom neodnímajte kryt. Vnútri sa nenachádzajú žiadne súčasti určené k obsluhu užívateľom. Prenechajte všetok servis kvalifikovaným osobám.
230v~	Tento prístroj pracuje s napätím 230 V / 50 Hz. Pokiaľ prístroj nebudete dlhšiu dobu používať, vyťahnite ho z elektrickej zásuvky.
	Tento prístroj nesmie byť vystavený vlhkosti ani dažďu.
	Hlavný vypínač tohto prístroja je inštalovaný na sekundárnom obvode, tj. v polohe OFF (Vypnuté) neodpojuje celý prístroj od siete.
	Zaistite, aby pred uvedením prístroja do prevádzky boli správne vykonané všetky prepojenia.
	Tento prístroj je potrebné umiestniť tak, aby mal dobré odvetrávanie. Preto ho nestavajte napríklad blízko závesov, na koberec alebo do vstavaných priestorov, napríklad knižníc.
	Nevystavujte prístroj priamemu slnku ani zdrojom vyžarujúcim teplo.
	Uistite sa, že všetky batérie sú vložené so správnou polaritou. Nekombinujte staré batérie s novými.
	Pokiaľ prístroj dlhú dobu nepoužívate (dlhšie ako mesiac), vyberte z batériového priestoru všetky batérie, aby nedošlo k ich vytečeniu.

2 UMIESTNENIE OVLÁDACÍCH PRVKOV

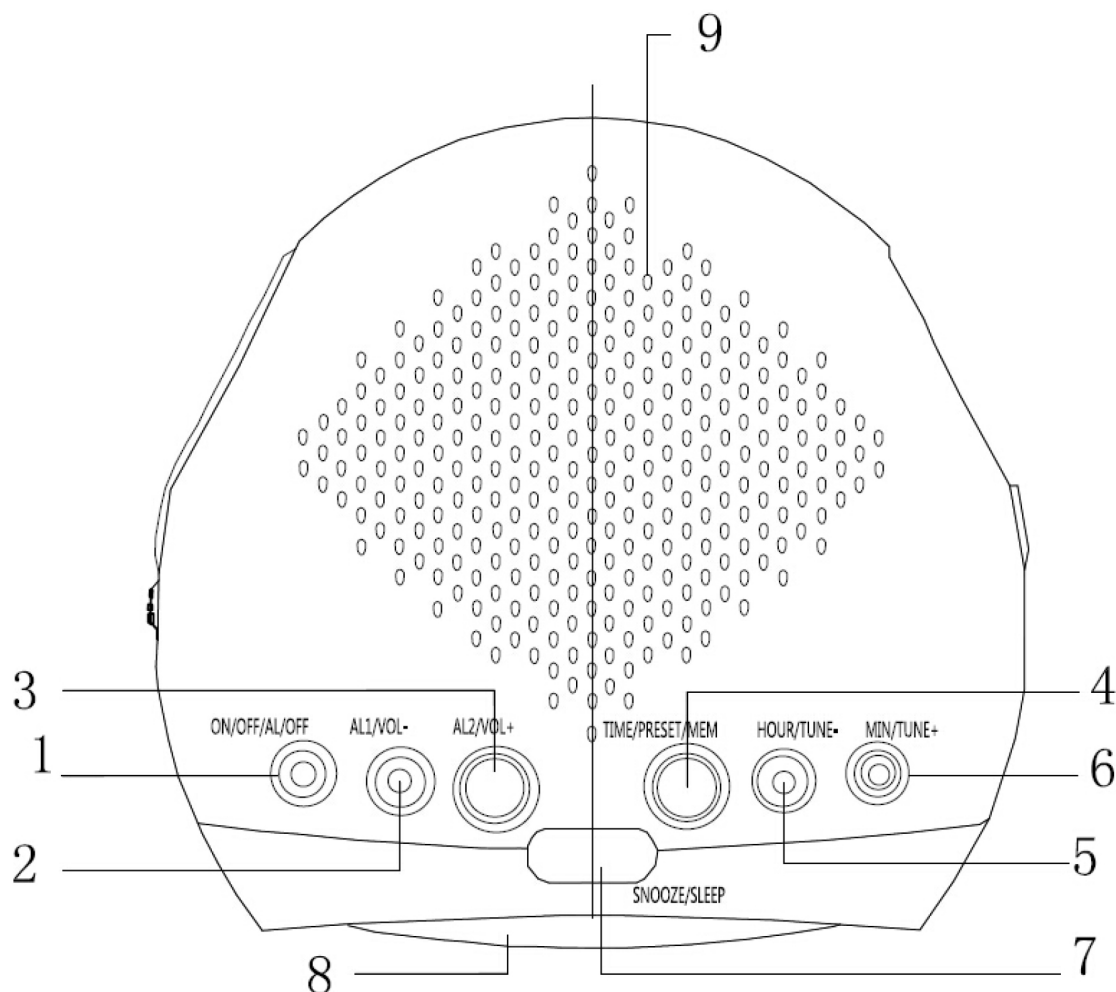

- 1) Volič funkcií ON/OFF/AL/OFF (Zap./Vyp./Budík/Vyp.)
- 2) Tlačidlo AL1 VOL- (Budík 1 Hlasitosť-)
- 3) Tlačidlo AL2 VOL+ (Budík 2 Hlasitosť+)
- 4) Tlačidlo TIME/PRESET/MEM (Čas/Predvoľba/Pamäť)
- 5) Tlačidlo HOUR/TUNE- (Hodina/Ladenie-)
- 6) Tlačidlo MIN/TUNE+ (Minúta/Ladenie+)
- 7) Tlačidlo SNOOZE/SLEEP (Prispanie/Odložené vypnutie)
- 8) Displej hodín LED
- 9) REPRODUKTOR

2.1. NAPÁJANIE

Pre prevádzku tohto prístroja je nutné napájanie 230 V / 50 Hz. Pripojte elektrický sieťový kábel k domácej elektrickej zásuvke striedavého prúdu. Uistite sa, že napätie zodpovedá typovému štítku na zadnej strane prístroja.

2.2. BATÉRIOVÁ ZÁLOHA A OCHRANA PRED VÝPADKOM PRÚDU

Toto rádio má záložný batériový obvod, ktorý v prípade dočasného prerušenia napájania uchová správne nastavenie hodín a budíka. Do batériového priestoru na spodnej strane prístroja nainštalujte 9 V batériu (typu 6F 22/006P - nie je priložená).

- **Poznámka:** Odporúčame alkalickú batériu, ktoré má dlhšiu životnosť. Najlepšie je batériu vymeniť každých 9 až 12 mesiacov. Zabráňte tak možnému vytečeniu batérie.
- Ak dôjde k dočasnému prerušeniu napájania, začne displej blikať a rádio nebude hrať. Avšak záložný batériový obvod zachová nastavenie hodín a budíka. Po obnovení napájania zobrazia hodiny správne nastavenie hodín a budíka a nie je nutné ich opätovné nastavenie.
- **Poznámka:** Ak dôjde k prerušeniu napájania a v batériovom priestore nie je batéria alebo je vybitá, dôjde k strate nastavenie hodín a budíka. Po obnovení napájania začnú hodiny blikať, čo znamená, že je potrebné opraviť nastavenie hodín a budíka.

2.3. NASTAVENIE SPRÁVNEHO ČASU

- 1) Stlačte a podržte tlačidlo TIME/PRESET/MEM (4).
- 2) Pomocou tlačidiel HOUR/TUNE- (5) a MIN/TUNE+ (6) môžete meniť hodnotu hodín a minút, kým sa nezobrazí správny čas. Rádio používa 24-hodinový systém času.
- 3) Uvoľnite tlačidlo TIME/PRESET/MEM (4).

2.4. NASTAVENIE ČASU BUDENIA

- 1) Stlačte a podržte tlačidlo AL1/VOL- (1)
 - 2) Pomocou tlačidiel HOUR/TUNE- (5) a MIN/TUNE+ (6) môžete meniť hodnotu hodín a minút, kým sa nezobrazí správny čas. Rádio používa 24-hodinový systém času.
 - 3) Uvoľnite tlačidlo AL1/VOL- (1).
 - 4) Ak chcete skontrolovať, či je nastavený správny čas budíka, stlačte tlačidlo AL1/VOL- (1)
- Budík AL2 nastavíte rovnakým postupom ako v bodoch 2.3 a 2.4

2.5. BUDENIE BZUČIAKOM

- 1) Nastavte čas budíka, ako je popísané vyššie.
- 2) Krátkym stlačením tlačidla AL1/VOL- (1) zobrazte budík. Zvoľte bzučiak (BZ) alebo rádio (RA) podľa zobrazenia na prístroji. Nastavenie budíka AL2 je rovnaké ako u budíka AL1.

2.6 POČÚVANIE RÁDIA

- 1) Dlhým stlačením tlačidla MIN / TUNE + (6) môžete rýchlo prechádzať frekvencie.
- 2) Krátkym stlačením tlačidla MIN / TUNE + (6) môžete prechádzať frekvencie po krokoch.
- 3) Pomocou tlačidla HOUR/TUNE- (5) môžete frekvencia prechádzať opačným smerom.
- 4) Krátkym stlačením tlačidla HOUR/TUNE- (5) môžete prechádzať frekvencie opačným smerom po krokoch.
- 5) Dlhým stlačením tlačidla TIME / PRESET / MEM uložíte do pamäte stanicu naladenú pomocou tlačidiel MIN / TUNE + (6) a HOUR/TUNE- (5).
- 6) Pomocou tlačidla TIME / PRESET / MEM (4) potom môžete priamo voľiť naladené uložené stanice.

2.7. FUNKCIA PRISPANIA/ODLOŽENÉHO VYPNUTIA

- 1) Ak znie budík, môžete ho prechodne vypnúť stlačením tlačidla SNOOZE / SLEEP. Po približne 9 minútach sa budík rozozvučí znovu.
- 2) V pohotovostnom režime stlačte tlačidlo SNOOZE / SLEEP. Potom môžete nastaviť dobu, po ktorej sa rádio automaticky vypne. K dispozícii sú možnosti 120, 90, 60, 30, 15 minút a vypnuté.
- 3) Ak znie budík, možno ho vypnúť tlačidlom AL / OFF. Ak tak neurobíte, budík bude znieť 30 minút a potom sa automaticky vypne.

2.8. STAROSTLIVOSŤ A ÚDRŽBA

Aby nedošlo k požiaru alebo úrazu elektrickým prúdom, nevystavujte toto rádio s hodinami dažďu ani vlhkosti. Toto rádio s hodinami by nemalo byť vystavené priamemu slnku, veľmi vysokej alebo veľmi nízkej teplote, vlhkosti alebo vibráciám ani nesmie byť umiestnené v prašnom prostredí. Na čistenie povrchu rádia s hodinami nepoužívajte abrazíva, benzín, riedidlá ani iné rozpúšťadlá. Ak chcete prístroj vyčistiť, utrite ho čistou mäkkou tkaninou namočenou v slabom roztoku neabrazívneho čistiaceho prostriedku.

Nikdy sa nepokúšajte zastrkávať do vetracích otvorov a prieduchov rádia s hodinami drôty, špendlíky alebo iné predmety.

- **Poznámka:** Pri nastavovaní hodín a budíka majte na pamäti, že toto rádio s hodinami má 24-hodinový systém zobrazenia času.

2.9. NAPÁJANIE STRIEDAVÝM PRÚDOM

Z dôvodu bezpečnosti si pred pripojením tohto rádia s hodinami do siete pozorne prečítajte nasledujúce pokyny.

Iba pre sieťové napájanie striedavým prúdom 230 V / 50 Hz.

Tento prístroj je určený len na prevádzku na napájanie 230 V / 50 Hz. Pripojenie k iným zdrojom môže spôsobiť poškodenie prístroja.

3. TECHNICKÉ ŠPECIFIKÁCIE

Pásmo FM:	87,5 až 108 MHz
Napájanie:	~ 230 V / 50 Hz
Príkon:	4 W
Príkon v pohotovostnom režime:	< 1 W
Batérie s jednosmerným prúdom	9 V

VÝROBCASIVYHRADZUJEPRÁVONAZMENUTECHNICKEJŠPECIFIKÁCIEVÝROBKU.

Informácie o výrobku a servisnej sieti nájdete na internetovej adrese www.hyundai-electronics.sk



VAROVANIE: NEVYSTAVUJTE SPOTREBIČ DAŽĎU ALEBO VLHKOSTI, ABY STE PREDIŠLI VZNIKU POŽIARU ALEBO ÚRAZU ELEKTRICKÝM PRÚDOM. PRED OPRAVOU ALEBO VŽDY, KEĎ SPOTREBIČ NEPOUŽÍVATE, VYPNITE HO ZO ZÁSUVKY. V PRÍSTROJI NIESÚ ŽIADNE ČASTI OPRAVITEĽNÉ SPOTREBITEĽOM. VŽDY SA OBRACAJTE NA KVALIFIKOVANÝ AUTORIZOVANÝ SERVIS. SPOTREBIČ JE POD NEBEZPEČNÝM NAPÄTÍM.



NEBEZPEČENSTVO UDUSENIA. PE VRECKO ODKLADAJTE MIMO DOSAHU DETÍ. VRECKO NIE JE NA HRANIE. NEPOUŽÍVAJTE TOTO VRECÚŠKO V KOLÍSKACH, POSTIEĽKACH, KOČÍKACH ALEBO DETSKÝCH OHRÁDKACH.

Likvidácia starých elektrických a prístrojov











(Vzťahuje sa na Európsku úniu a európske krajiny so systémami oddeleného zberu)

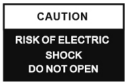

Tento symbol na výrobku alebo obale znamená, že s výrobkom po ukončení jeho životnosti nemôže byť nakladané ako s bežným odpadom z domácnosti. Musí sa odovzdať do príslušnej zberne na recykláciu elektrických a elektronických zariadení. Zaručením správnej likvidácie tohto výrobku pomôžete pri predchádzaní potenciálnych negatívnych dopadov na životné prostredie a na zdravie človeka, ktoré by mohli byť zapríčinené nevhodným zaobchádzaním s odpadmi z tohto výrobku. Recyklovaním materiálov pomôžete zachovať prírodné zdroje. Podrobnejšie informácie o recyklácii tohto výrobku vám na požiadanie poskytne miestny úrad, služba likvidácie komunálneho odpadu alebo predajňa, v ktorej ste si tento výrobok zakúpili.

Týmto ETA a.s. prehlasuje, že typ rádiového zariadenia RAC213 je v súlade so smernicou 2014/53/EU. Úplné znenie prehlásenia o zhode EÚ je k dispozícii na tejto internetovej adrese: http://www.hyundai-electronics.cz/declaration_of_conformity

1 OSTRZEŻENIA

	Symbol wykrzyknika w trójkącie wskazuje na ważne informacje i instrukcje producenta, dotyczące urządzenia.
	Symbol błyskawicy ze strzałką w trójkącie służy ostrzeżeniu użytkownika przed obecnością wewnątrz produktu niebezpiecznych, nieizolowanych elementów pod napięciem, które może być wystarczająco wysokie by powodować ryzyko porażenia człowieka.
	Aby zmniejszyć ryzyko porażenia elektrycznego, nie otwierać obudowy urządzenia. W urządzeniu nie znajdują się żadne części, które mogą być naprawiane przez użytkownika. Wszelkie naprawy należy zlecać pracownikom serwisu.
230v~	Urządzenie działa pod napięciem 230V ~ 50Hz. Jeśli urządzenie ma nie być użytkowane przez dłuższy czas, należy je odłączyć od źródła zasilania.
	Nie wystawiać urządzenia na działanie deszczu lub wilgoci.
	Przełącznik zasilania w urządzeniu został zamontowany na odrębnym obwodzie i przestawienie go w pozycję OFF nie odłącza od zasilania całego urządzenia.
	Przed rozpoczęciem użytkowania sprawdzić, czy wszystkie podłączenia zostały wykonane prawidłowo.
	Urządzenie musi stać w miejscu, w którym jest dobrze wentylowane. Nie ustawiać w pobliżu zasłon, na dywanie czy w zabudowanych szafkach lub w innych miejscach nie zapewniających prawidłowej wentylacji.
	Nie wystawiać urządzenia na bezpośrednie oddziaływanie promieni słonecznych ani na działanie źródeł ciepła.
	Wkładając baterie, sprawdzać czy została zachowana właściwa biegunowość. Nie łączyć starych i nowych baterii.
	Jeśli urządzenie ma nie być użytkowane przez dłuższy czas (powyżej miesiąca), należy wyjąć z niego baterie, żeby zapobiec możliwości ich wycieku.

2 ROZMIESZCZENIE ELEMENTÓW STERUJĄCYCH

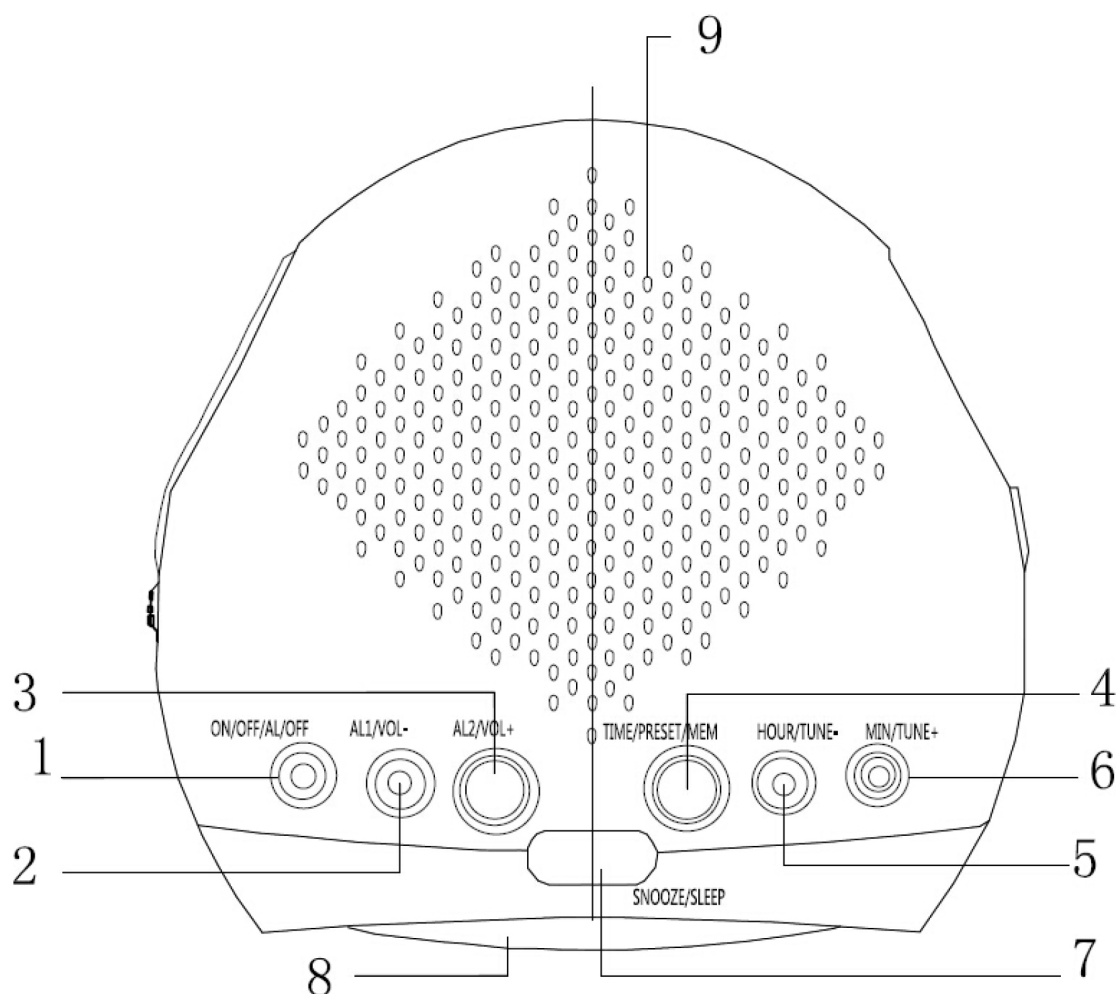

- 1) Przełącznik funkcji (ON/OFF/AL/OFF)
- 2) AL1 VOL – Przycisk ustawień
- 3) AL2 VOL – Przycisk ustawień
- 4) Przycisk TIME (ustawienia czasu)/Przycisk MEM
- 5) Ustawienia HOUR/TUNE (godziny, strojenie)
- 6) Ustawienia MIN/TUNE (minuty, strojenie)
- 7) Ustawienia SNOOZE/SLEEP (drzemka, uśpienie)
- 8) Wyświetlacz LED zegara
- 9) Głośnik

2.1. ZASILANIE

Urządzenie działa pod napięciem o parametrach 230V ~ 50Hz. Podłączyć przewód zasilający do gniazda sieci elektrycznej. Sprawdzić czy wskazane na tabliczce znamionowej napięcie urządzenia jest zgodne z napięciem w sieci lokalnej.

2.2. PODTRZYMANIE FUNKCJI URZĄDZENIA ZA POMOCĄ BATERII

Urządzenie zostało wyposażone w specjalny, zasilany bateriami, obwód podtrzymujący jego funkcje podczas czasowego odłączenia od sieci elektrycznej czy przerwy w dopływie zasilania. Należy włożyć do znajdującej się na spodzie urządzenia komory baterii, baterię 9-voltową (typ 6F 22/006P – nie załączone).

- **Uwaga:** Zaleca się używanie baterii alkalicznych, co pozwoli na dłuższe użytkowanie urządzenia. Aby uzyskać najlepsze działanie urządzenia i zapobiec ewentualnym wyciekom baterii, należy zmieniać baterie co 9-12 miesięcy.
- Jeśli wystąpi czasowa przerwa w dostawie zasilania, wyświetlacz oraz radio wyłączą się. Jednakże obwód podtrzymujący, zasilany bateryjnie będzie utrzymywać funkcję oraz ustawienia zegara i alarmu. Po ponownym włączeniu zasilania z sieci elektrycznej zarówno ustawienia zegara jak i alarmu będą aktualne i nie będą wymagały dodatkowych regulacji.
- **Uwaga:** Jeśli odłączenie zasilania prądem z sieci elektrycznej zostanie przerwane w sytuacji, w której w urządzeniu nie ma żadnych baterii lub jest ona wyczerpana, ustawienia czasu i alarmu nie zachowają się. Po przywróceniu zasilania wyświetlacz będzie migał, wskazując że należy dokonać ustawień czasu i alarmu.

2.3. USTAWIANIE AKTUALNEGO CZASU

- 1) Nacisnąć i przytrzymać przycisk TIME/PRESET/MEM (4) trzymając go przez cały czas ustawiania.
- 2) Nacisnąć przycisk HOUR/TUNE (5) żeby ustawić godzinę. Naciskać przycisk MIN/TUNE+ SET (6) aż pojawi się żądane wskazanie czasu. Radiobudzik wyświetla czas w formacie 24-godzinnym.
- 3) Po dokonaniu ustawień zwolnić przycisk TIME/PRESET/MEM (4).

2.4. USTAWIANIE CZASU ALARMU

- 1) Nacisnąć i przytrzymać przycisk AL1/VOL- SET (2) trzymając go przez cały czas ustawiania.
- 2) Nacisnąć przycisk HOUR/TUNE (5) żeby ustawić godzinę. Naciskać przycisk MIN/TUNE+ SET (6) aż pojawi się żądane wskazanie czasu. Radiobudzik wyświetla czas w formacie 24-godzinnym.
- 3) Po dokonaniu ustawień zwolnić przycisk AL1/VOL- SET Button (2).
- 4) Aby sprawdzić poprawność ustawienia czasu alarmu, nacisnąć przycisk AL1/VOL- SET Button.(2)

AL2 ustawiać zgodnie z instrukcjami w z punktów 2.3 oraz 2.4 .

2.5. BUDZENIE PRZEZ DZWONEK ALARMU

- 1) Ustawić czas alarmu jak wskazano powyżej.
- 2) Nacisnąć przycisk AL1/VOL (2) żeby wejść do ustawień alarmu, wybrać funkcję BUZZ lub RADIO (RA- radio /BZ-BUZZ, odpowiednie oznaczenia pojawią się na wyświetlaczu). AL2 ustawiać tak jak AL1.

2.6 SŁUCHANIE RADIA

- 1) Nacisnąć i przytrzymać przycisk MIN/TUNE+ (6) żeby szybko znajdować stacje (w górę skali).
- 2) Naciskać krótko przycisk MIN/TUNE+(6) żeby wyszukiwać stacje w górę krok po kroku.
- 3) Nacisnąć przycisk HOUR/TUNE (5) żeby szybko znajdować stacje (w górę skali).
- 4) Naciskać krótko przycisk HOUR/TUNE (5) żeby wyszukiwać stacje w dół krok po kroku.
- 5) Nacisnąć i przytrzymać przycisk TIME/PRESET/MEM (4) żeby przejść do zapisywania stacji za pomocą przycisków MIN/TUNE (6) + oraz HOUR/TUNE (5).
- 6) Zapisane stacje mogą być wybierane bezpośrednio za pomocą przycisku TIME/PRESET/MEM SET (4).

2.7. FUNKCJA DRZEMKI / UŚPIENIA

- 1) Kiedy uaktywni się alarm, naciśnięcie przycisku SNOOZE/SLEEP zatrzyma alarm na około 9 minut, po czym dźwięk odezwie się ponownie.
- 2) W trybie standby nacisnąć przycisk SNOOZE/SLEEP, żeby włączyć radio a następnie wybrać czas po którym radio automatycznie się wyłączy: 120, 90, 60, 30, 15 minut lub wyłączyć tę funkcję.
- 3) Kiedy uaktywni się alarm nacisnąć przycisk AL1 lub AL2, żeby wyłączyć odpowiednio Alarm 1 lub Alarm 2. W przypadku braku aktywności alarm wyłączy się automatycznie po 30 minutach.

2.8. CZYSZCZENIE I KONSERWACJA

Aby zapobiec ryzyku wystąpienia pożaru lub porażenia elektrycznego, nie wystawiać urządzenia na oddziaływanie wody lub wilgoci. Radiobudzik nie może być wystawiany na bezpośrednie oddziaływanie promieni słonecznych, na bardzo wysoką lub bardzo niską temperaturę, działanie drgań lub na zapyłone otoczenie.

W celu czyszczenia powierzchni urządzenia nie używać żadnych agresywnych i ścierających środków, rozcieńczalników, benzyny lub innych rozpuszczalników. Przecierać miękką ściereczką z użyciem delikatnego środka czyszczącego.

Nie próbować wkładać do otworów wentylacyjnych żadnych drutów, szpilek czy innych przedmiotów.

- **UWAGA:** przy ustawianiu zegara lub alarmu należy pamiętać, że urządzenie wyświetla czas w formacie 24-godzinnym.

2.9. ZASILANIE

Przed samodzielnym podłączeniem radia do sieci, przeczytać poniższe informacje.

Zasilanie z sieci elektrycznej tylko o napięciu 230V-50Hz - AC.

Urządzenie jest przeznaczone wyłącznie do pracy przy zasilaniu o parametrach 230V~50Hz. Podłączenie do sieci o innych parametrach grozi uszkodzeniem urządzenia.

3. SPECYFIKACJE

Zakres FM:	87,5 do 108 MHz
Zasilanie:	~ 230V / 50 Hz
Pobór mocy:	4 W
Pobór mocy w trybie czuwania:	< 1 W
Baterie	9V DC

ZMIANA SPECYFIKACJI TECHNICZNEJ PRODUKTU ZA STRZEŻONĄ PRZEZ PRODUCENTA.

Więcej informacji dotyczących urządzenia oraz serwisu znajduje się na naszej stronie internetowej www.hyundai-electronics.pl



OSTRZEŻENIE: ABY UNIKNĄĆ NIEBEZPIECZEŃSTWA POŻARU LUB PORAŻENIA PRĄDEM ELEKTRYCZNYM, NIE WOLNO WYSTAWIAĆ SPRZĘTU NA DZIAŁANIE DESZCZU BĄDŹ WILGOCI. URZĄDZENIE ODBIORCZE ZAWSZE WYŁĄCZYĆ Z GNIAZDKA, KIEDY NIE JEST UŻYWANE LUB PRZED NAPRAWĄ. W URZĄDZENIU NIE MA ŻADNYCH CZĘŚCI, KTÓRE BY MÓGŁ ODBIORCĄSAMODZIELNIE NAPRAWIAĆ. NAPRAWĘ SPRZĘTU NALEŻY ZLECIĆ ODPOWIEDNIO PRZYGOTOWANEMU SERWISU AUTORYZACYJNEMU. URZĄDZENIE ZNAJDUJE SIĘ POD NIEBEZPIECZNYM NAPIĘCIEM.



NIEBEZPIECZEŃSTWO UDUSZENIA. TOREBKĘ Z PE POŁOŻYĆ W MIEJSCU BĘDĄCYM POZA ZASIĘGIEM DZIECI. TOREBKA NIE SŁUŻY DO ZABAWY! TEGO WORKA NIE NALEŻY UŻYWAĆ W KOŁYSKACH, ŁÓŻECZKACH, WÓZKACH LUB KOJCACH DZIECIĘCYCH.

Utylizacja zużytego sprzętu (Stosowane w krajach Unii Europejskiej i w pozostałych krajach europejskich stosujących systemy zbiórki)













Ten symbol na produkcie lub jego opakowaniu oznacza, że produkt nie może być traktowany jako odpad komunalny, lecz powinno się go dostarczyć do odpowiedniego punktu zbiórki sprzętu elektrycznego i elektronicznego, w celu recyklingu. Odpowiednie zadysponowanie zużytego produktu zapobiega potencjalnym negatywnym wpływom na środowisko oraz zdrowie ludzi, jakie mogłyby wystąpić w przypadku niewłaściwego zagospodarowania odpadów. Recykling materiałów pomaga chronić środowisko naturalne.

W celu uzyskania bardziej szczegółowych informacji na temat recyklingu tego produktu, należy skontaktować się z lokalną jednostką samorządu terytorialnego, ze służbami zagospodarowywania odpadów lub ze sklepem, w którym zakupiony został ten produkt.

Niniejszym ETA a.s. oświadcza, że sprzęt radiowy typu RAC213 spełnia wymagania dyrektywy 2014/53/EU. Pełny tekst deklaracji zgodności jest dostępny pod poniższym adresem internetowym: http://www.hyundai-electronics.cz/declaration_of_conformity

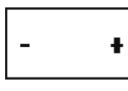
1 WARNINGS

	<p>The exclamation point within the triangle is a warning sign alerting the user of important instructions accompanying the product.</p>
	<p>The lightning flash with arrowhead symbol within the triangle is a warning sign alerting the user of “dangerous voltage” inside the unit.</p>
	<p>To reduce the risk of electric shock, do not remove the cover. No user serviceable parts inside the unit. Refer all servicing to qualified personnel.</p>
<p>230v~</p>	<p>This unit operates on 230V ~ 50Hz. If the unit is not used for a long period of time, remove the plug from the AC mains.</p>
	<p>This unit must not be exposed to moisture or rain.</p>
	<p>The power switch in this unit is mounted on the secondary circuit and does not disconnect the whole unit from the mains in OFF position.</p>
	<p>Ensure all connections are properly made before operating the unit.</p>
	<p>This unit should be positioned so that it is properly ventilated. Avoid placing it, for example, close to curtains, on the carpet or in a built-in installation such as a bookcase.</p>
	<p>Do not expose this unit to direct sunlight or heat radiating sources.</p>
	<p>Make sure all batteries are inserted according to the proper polarity. Do not mix old batteries with new ones.</p>
	<p>If the unit is not used for a long period of time (more than 1 month), remove all batteries from their compartment to avoid possible leaking.</p>

2 LOCATION OF CONTROLS

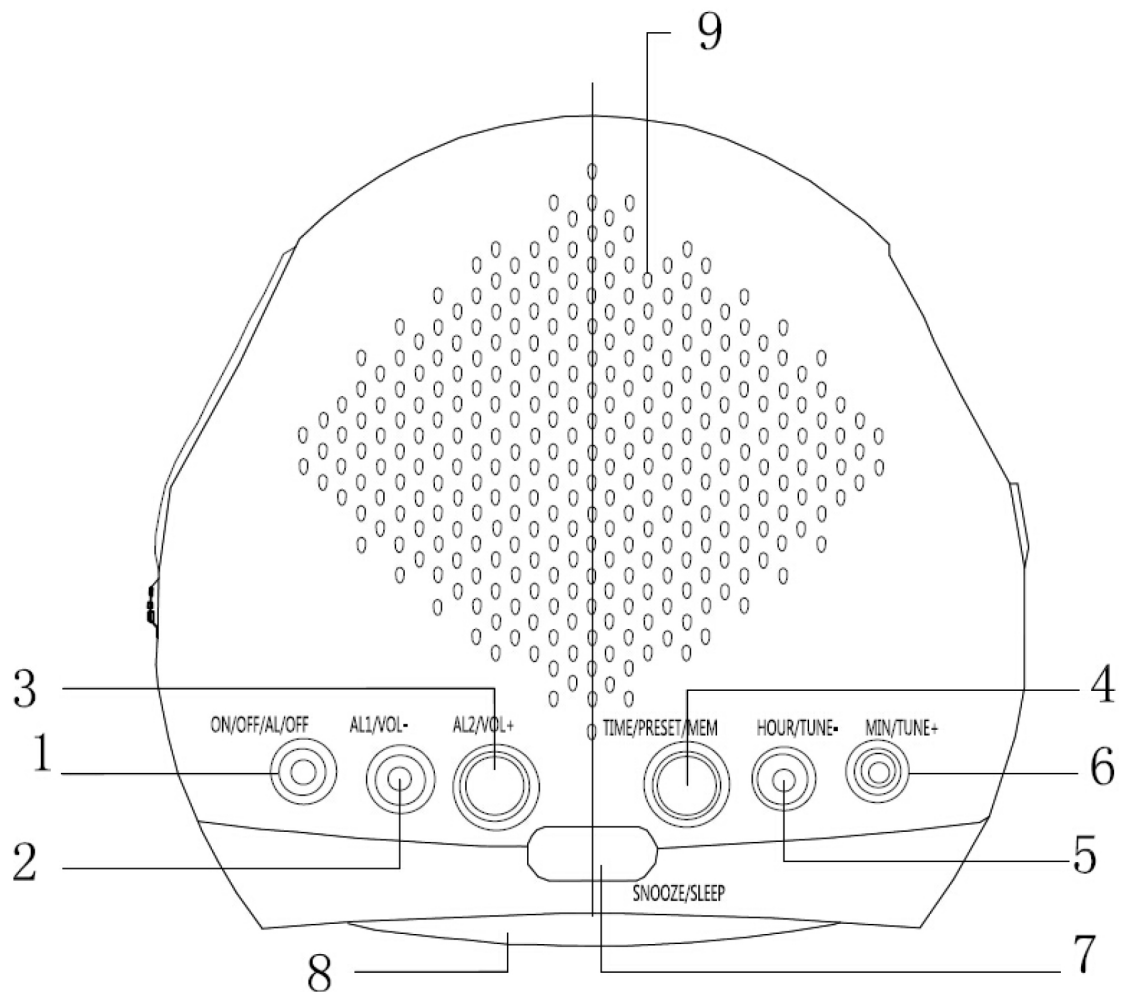

- 1) FUNCTION Selector (ON/OFF/AL/OFF)
- 2) AL1 VOL – SET Button
- 3) AL2 VOL – SET Button
- 4) TIME SET Button/MEM SET Button
- 5) HOUR/TUNE - SET Button
- 6) MIN/TUNE - SET Button
- 7) SNOOZE/SLEEP - SET Button
- 8) LED Clock Display
- 9) SPEAKER

2.1. POWER SUPPLY

This unit operates from a main supply of 230V ~ 50Hz. Connect the AC power cord to the AC household main outlet. Ensure that the voltage is as indicated on the rating plate on the rear of the unit.

2.2. BATTERY BACK UP POWER FAILURE PROTECTION

This radio has a battery back up circuit that will keep the correct time and alarm settings in the event of a temporary power interruption. Install a 9-volt battery (type 6F 22/006P), not included, into the battery compartment located on the bottom of the unit.

- **Note:** We recommend an alkaline battery for longer usable life. Change the battery every 9 to 12 months for best result and avoid possible battery leakage.
- If power is temporarily interrupted the display will go blink and the radio will not play. However, the battery back-up circuit will continue to maintain the clock and alarm settings. When power is restored the clock will display the correct time and alarm settings, and no adjustment is necessary.
- **Note:** If power is interrupted and there is no battery in the compartment or the battery is exhausted. The time and alarm settings will be lost. When power is restored the clock will begin to flash indicating that the time and alarm settings must be corrected.

2.3. SETTING THE CORRECT TIME

- 1) Long press and hold the TIME/PRESET/MEM SET Button(4)
- 2) Press the HOUR/TUNE- SET Button (5) to advance hour press. MIN/TUNE+ SET Button (6) until the correct time is displayed. Your Clock Radio uses a 24 hour clock.
- 3) Release the TIME/PRESET/MEM SET Button (4).

2.4. SETTING THE WAKEUP TIME

- 1) Long press and hold the AL1/VOL- SET Button(1)
 - 2) Press the HOUR/TUNE- SET Button (5) to advance hour press. MIN/TUNE+ SET Button (6) until the correct time is displayed Your Clock Radio uses a 24 hour clock.
 - 3) Release the AL1/VOL- SET Button.(1).
 - 4) To check the correct alarm time is set ,press the AL1/VOL- SET Button.(1)
- AL2 with the 2.3 and the 2.4 operation

2.5. WAKE TO BUZZER ALARM

- 1) Set the alarm time as shown above.
- 2) Short press AL1/VOL- SET Button (1) to open the alarm, select a BUZZ or a radio (RA- radio /BZ-BUZZ, corresponding instructions exhibit of lanterns lit). AL2 provided with AL1.

2.6 LISTENING TO THE RADIO

- 3) Long press MIN/TUNE+ SET Button(6) fast into the number of tuning.
- 4) Short press MIN/TUNE+ SET BUTTON (6) step number tuning.
- 5) Press HOUR/TUNE- SET BUTTON (5) fast reciprocal selection such as tuning.
- 6) Short press HOUR/TUNE- SET BUTTON (5) step number tuning.
- 7) Long press TIME/PRESET/MEM SET BUTTON to enter the storage station, with the MIN/TUNE + SET BUTTON (6) and HOUR/TUNE – SET BUTTON (5).
- 8) Pre existing units, according to TIME/PRESET/MEM SET BUTTON (4) can be directly to existing radio.

2.7. SNOOZE/SLEEP FUNCTION

- 1) When the alarm sounds, pressing the SNOOZE/SLEEP Button will temporary stop about 9 minutes then the alarm sounds again.
- 2) The standby state press the SNOOZE/SLEEP Button to turn on the radio then can choose the radio automatic shutdown time ,followed by 120,90,60,30,15 minutes and off.
- 3) In the alarm sounded, press the AL key AL.OFF or corresponding can be closed when the alarm ,If no operation ,the alarm clock rang 30 minutes will automatically stop.

2.8. CARE AND MAINTENANCE

To prevent fire or shock hazard, do not allow this clock radio to be exposed to rain or moisture. This clock radio should not be exposed to direct sunlight, very high or low temperature, moisture, vibration, or placed in a dusty environment.

Do not use abrasives, benzine, thinners, or other solvents to clean the surfaces of the clock radio. To clean it, wipe with a mild non-abrasive detergent solution on a clean soft cloth.

Never attempt to insert wires, pins, or other objects into the ventilation holes or openings on the clock radio.

- **Note:** When setting the Clock or Alarm times remember that this clock radio has a 24 Hour clock.

2.9. AC POWER

For your own safety read following instructions carefully before attempting to connect this clock radio to the mains.

Mains Supply 230V-50Hz - AC only.

This unit is designed to operate on a 230V~50Hz supply only. Connecting it to other power sources may damage it, Ensure

3. SPECIFICATIONS

FM Band:	87,5 to 108 MHz
Power Supply:	~ 230V / 50 Hz
Power Consumption:	4 W
Standby Power Consumption:	< 1 W
9V DC BATTERY	

WE RESERVE THE RIGHT TO CHANGE TECHNICAL SPECIFICATIONS.



WARNING: DO NOT USE THIS PRODUCT NEAR WATER, IN WET AREAS TO AVOID FIRE OR INJURY OF ELECTRIC CURRENT. ALWAYS TURN OFF THE PRODUCT WHEN YOU DON'T USE IT OR BEFORE A REVISION. THERE AREN'T ANY PARTS IN THIS APPLIANCE WHICH ARE REPARABLE BY CONSUMER. ALWAYS APPEAL TO A QUALIFIED AUTHORIZED SERVICE. THE PRODUCT IS UNDER A DANGEROUS TENTION.



TO AVOID DANGER OF SUFFOCATION, KEEP THE PLASTIC BAG AWAY FROM BABIES AND CHILDREN. DO NOT USE THIS BAG IN CRIBS, BEDS, CARRIAGES OR PLAYPENS. THIS BAG IS NOT A TOY.











Disposal of old Electrical & Electronic Equipment (Applicable in the European Union and other European countries with separate collection systems)

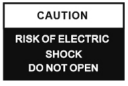

This symbol on the product or on its packaging indicates that this product shall not be treated as household waste. Instead it shall be handed over to the applicable collection point for the recycling of electrical and electronic equipment. By ensuring this product is disposed of correctly, you will help prevent potential negative consequences for the environment and human health, which could otherwise be caused by inappropriate waste handling of this product. The recycling of materials will help to conserve natural resources. For more detailed information about recycling of this product, please contact your local Civic Office, your household waste disposal service or the shop where you purchased the product.

Hereby, ETA a.s. declares that the radio equipment type RAC213 is in compliance with Directive 2014/53/EU. The full text of the EU declaration of conformity is available at the following internet address: http://www.hyundai-electronics.cz/declaration_of_conformity

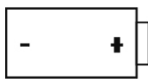
1 FIGYELMEZTETÉSEK

	<p>A háromszögben lévő felkiáltójel fontos, készülékhez tartozó figyelmeztetést jelent.</p>
	<p>A háromszögben lévő figyelmeztető nyíl a készülékben lévő veszélyes feszültséget jelenti.</p>
	<p>Az áramütés elkerülése érdekében ne vegye le a készülék borítását és ne próbálja a készüléket egyedül javítani. Bízson minden szervizelést szakemberre.</p>
<p>230v~</p>	<p>A készülék 230V ~ 50Hz feszültséggel működik. Ha hosszabb ideig nem használja a készüléket, húzza ki a tápkábelt a hálózathoz.</p>
	<p>Ne tegye ki a készüléket víznek, vagy nedvességnek.</p>
	<p>A készülék kapcsolója második körrel van felszerelve és nem kapcsolja ki a tápellátást a készülékben.</p>
	<p>Mielőtt a készüléket használná, ellenőrizze, hogy minden kapcsolás megfelelő-e.</p>
	<p>Olyan helyre helyezze a készüléket, ahol a megfelelő szellőzés biztosított. Ne tegye a készüléket zárt szekrényekbe, szőnyegre, stb...</p>
	<p>Ne tegye ki a készüléket közvetlen napsugárzásnak, vagy hőforrásokhoz.</p>
	<p>Ellenőrizze, hogy az elemek megfelelően vannak-e behelyezve, megfelelő polaritás szerint. Ne keverje a régi és az új elemeket.</p>
	<p>Ha hosszabb ideig (több, mint egy hónapig) nem használja a készüléket, vegye ki az elemeket a szivárgás elkerülése érdekében.</p>

2 ELLENŐRZÉSEK ELHELYEZKEDÉSE

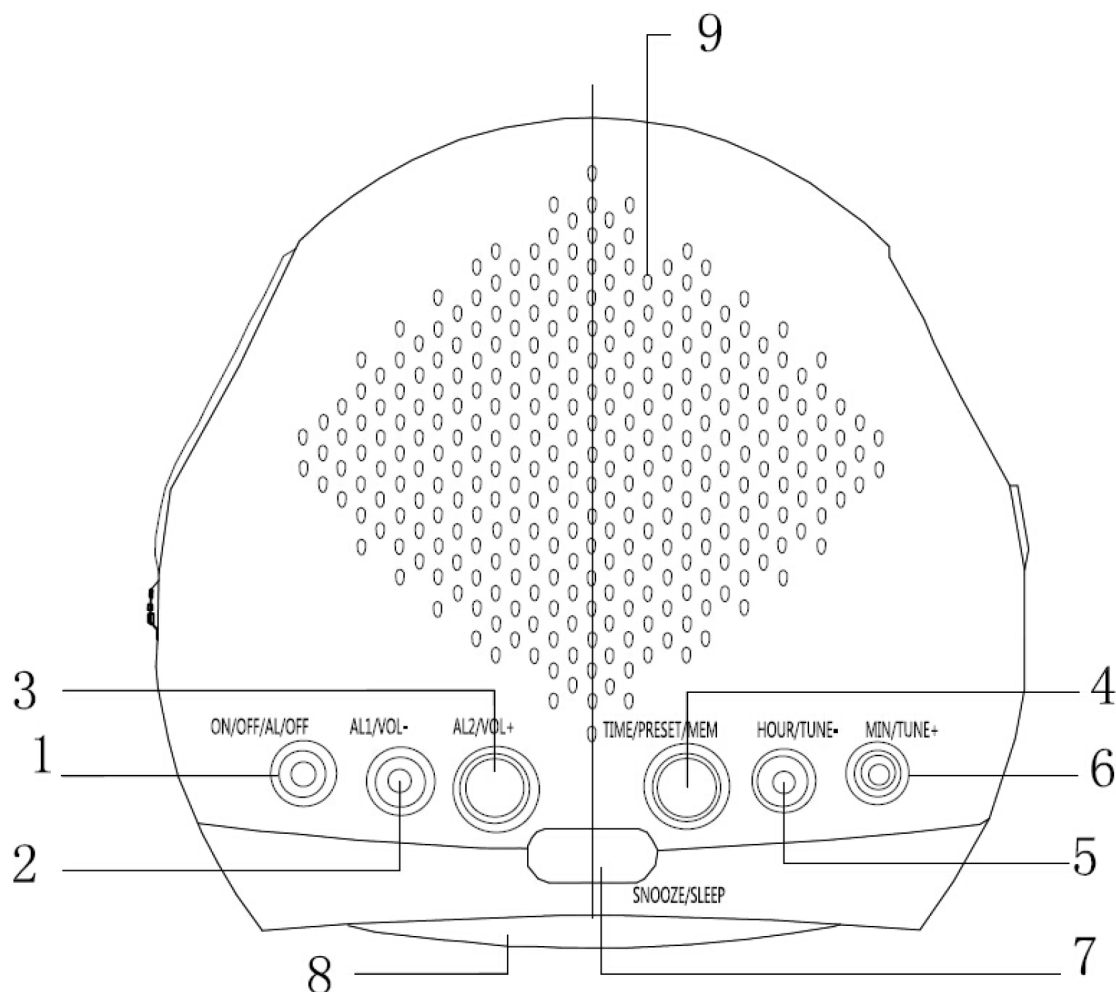

- 1) FUNKCIÓ választó (ON/OFF/AL/OFF)
- 2) AL1 VOL – SET Gomb (Riasztás 1, hangerő -)
- 3) AL2 VOL – SET Gomb (Riasztás 2, hangerő +)
- 4) TIME SET /MEM SET Gomb (Idő/Memória beállítás)
- 5) HOUR/TUNE - SET Gomb (Óra/hangolás -)
- 6) MIN/TUNE - SET Gomb (Perc/hangolás +)
- 7) SNOOZE/SLEEP - SET Gomb (Szundi/Alvás)
- 8) LED Kijelző
- 9) HANGSZÓRÓ

2.1. TÁPELLÁTÁS

A készülék 230V ~ 50Hz feszültséggel működik. Csatlakoztassa a készüléket otthoni elektromos hálózathoz, ellenőrizze az energia címkén lévő feszültséget.

2.2. ELEMES MŰKÖDÉS ÁRAMSZÜNET ESETEN

A készülék áramszünet esetén elemekkel működik azért, hogy minden idő és riasztás beállítás beállítva maradjon. Helyezze be a 9-voltos elemet (6F 22/006P típus, nem tartozék), a készülék alsó oldalán lévő elemtartóba.

- **Megjegyzés:** Alkalikus elemek használatát javasoljuk, a hosszabb élettartam megtartása érdekében. Cserélje az elemet minden 9 – 12. hónapban a szivárgás elkerülése érdekében.

- Áramszünet esetén a kijelző elkezd villogni és a rádió nem fog működni. Az elemnek köszönhetően megmarad az idő és riasztás beállítás. Mikor az áram újra normálisan működni fog, a kijelzőn megjelenik a rendes idő és riasztás beállítás és semmilyen új beállítás nem szükséges.
- **Megjegyzés:** Áramszünet esetén, ha nincs behelyezve elem, vagy az elem le van merülve, vagy szivárgott, minden beállítás kitörlődik. A tápellátás visszakapcsolása után szükséges lesz minden beállítást visszaállítani.

2.3. PONTOS IDŐ BEÁLLÍTÁSA

- 1) Nyomja meg és tartsa megnyomva a TIME/PRESET/MEM SET gombot (4).
- 2) Nyomja meg a HOUR/TUNE- SET gombot (5) az óra beállításához, ezután a MIN/TUNE+ SET gombot (6) a pontos idő beállításához. 24 órás a rádió megjelenítési mód.
- 3) Engedje el a TIME/PRESET/MEM SET gombot (4).

2.4. RIASZTÁS BEÁLLÍTÁSA

- 1) Nyomja meg és tartsa megnyomva az AL1/VOL- SET gombot (1).
- 2) Nyomja meg a HOUR/TUNE- SET gombot (5) az óra beállításához, utána a MIN/TUNE+ SET gombot (6) a pontos idő beállításához. 24 órás a rádió megjelenítési mód.
- 3) Engedje el az AL1/VOL- SET gombot (1).
- 4) Ha ellenőrizni szeretné a riasztás idejét, nyomja meg az AL1/VOL- SET gombot (1).

Állítsa be a riasztás 2-őt az AL2 gomb segítségével.

2.5. REZGŐ RIASZTÁS

- 5) Állítsa be a riasztási időt a fenti lépések szerint.
- 6) Nyomja meg röviden az AL1/VOL- SET gombot (1) és válassza ki a riasztás módját – a BUZZ, vagy a RADIO (RA- rádió /BZ-BUZZ, figyelje az utasításokat). Az AL2 az AL1 szerint lesz beállítva.

2.6 RÁDIÓ HALLGATÁSA

- 1) Nyomja meg és tartsa megnyomva a MIN/TUNE+ SET gombot (6) a gyors felfele történő hangoláshoz.
- 2) Nyomja meg a MIN/TUNE+ SET gombot (6) röviden a lépésről lépésre történő hangoláshoz.
- 3) Nyomja meg és tartsa megnyomva a HOUR/TUNE- SET gombot (5) a gyors lefele történő hangoláshoz.
- 4) Nyomja meg a HOUR/TUNE- SET BUTTON (5) gombot röviden a lépésről lépésre történő hangoláshoz.
- 5) Nyomja meg és tartsa megnyomva a TIME/PRESET/MEM SET gombot a csatornák mentéséhez, utána használja a MIN/TUNE + SET (6) és HOUR/TUNE – SET (5) gombokat.
- 6) A TIME/PRESET/MEM SET gombbal (4) kapcsolja be a kívánt rádió csatornát.

2.7. SZUNDI/ALVÁS FUNKCIÓ

- 1) Riasztás közben nyomja meg a SNOOZE/SLEEP gombot a riasztás átmeneti kikapcsolásához, majd 9 perc múlva a riasztás újra szólni fog.
- 2) Használja a SNOOZE/SLEEP gombot az időzített kikapcsolás 120,90,60,30,15 percre történő beállításához, vagy kikapcsolásához (OFF).

- 3) Használja az AL gombot riasztás közben, ha szeretné a riasztást kikapcsolni. Ha nem használ semmilyen gombot a riasztás kikapcsolásához, a riasztás automatikusan kikapcsol 30 perc után.

2.8. TISZTÍTÁS ÉS KARBANTARTÁS

Az áramszünet elkerülése érdekében ne tegye ki a készüléket víznek, vagy nedvességnek, közvetlen napsugárzásnak, túl magas, vagy túl alacsony hőmérsékletnek, vibrációknak, vagy pornak. Ne használjon agresszív tisztítószeret, mint például higítót, benzint a készülék tisztításához. Használjon puha, tiszta, enyhén tisztítószeres ruhát.

A szellőző nyílásokba soha ne tegyen semmilyen tárgyat, mint például kábelek, tűskék, vagy más hasonló dolgok.

- **Megjegyzés:** Óra, vagy riasztás beállítása közben ne feledkezzen meg arról, hogy a rádió 24 órás módban működik.

2.9. AC TÁPELLÁTÁS

A saját biztonsága érdekében olvassa el figyelmesen ezeket az utasításokat, mielőtt a készüléket az elektromos hálózathoz csatlakoztatná!

Tápellátás kizárólag 230V-50Hz - AC.

A készülék csak 230V~50Hz tápfeszültséggel működik. Más áramforráshoz való csatlakozás a készülék károsodását okozhatja!

3. SPECIFIKÁCIÓK

FM Sáv:	87,5 - 108 MHz
Tápellátás:	~ 230V / 50 Hz
Teljesítmény felvétel:	4 W
Készenléti teljesítmény felvétel:	< 1 W
9V DC elem	

AGYÁRTÓFENNTARTJAAJOGOTATECHNIKAI SPECIFIKÁCIÓKVÁLTOZTATÁSÁRA.



FIGYELEM: TŰZ VAGY ÁRAMÜTÉS ELKERÜLÉSE ÉRDEKÉBEN NE TEGYE KI A KÉSZÜLÉKET ESŐ VAGY NEDVESSÉG HATÁSÁNAK. HASZNÁLATON KÍVÜL VAGY JAVÍTÁS ELŐTT MINDIG HÚZZA KI A KÉSZÜLÉKET AZ ELEKTROMOS HÁLÓZATBÓL. A KÉSZÜLÉK NEM TARTALMAZ A FELHASZNÁLÓ ÁLTAL JAVÍTHATÓ ALKATRÉSZEKET. MINDIG FORDULJON SZAKSZERVIZHEZ. A KÉSZÜLÉK VESZÉLYES FESZÜLTÉG ALATT VAN.



FULLADÁSVESZÉLY. TARTSA A PE ZACSKÓT GYERMEKEKTŐL ELZÁRT HELYEN. A ZACSKÓ NEM JÁTÉKSZER. NE HASZNÁLJA EZT A ZACSKÓT BÖLCSŐKBEN, KISÁGYAKBAN, BABAKOCSIKBAN, VAGY GYEREK JÁRÓKÁKBAN.









Feleslegessé vált elektromos és elektronikus készülékek hulladékként való eltávolítása (Használható az Európai Unió és egyéb európai országok szelektív hulladékgyűjtési rendszereiben)



Ez a szimbólum a készüléken, vagy annak csomagolásán azt jelzi, hogy a terméket ne kezelje háztartási hulladékként! Kérjük, hogy az elektromos és elektronikai hulladék gyűjtésére kijelölt gyűjtőhelyen adja le! A feleslegessé vált termék helyes kezelésével segít megelőzni a környezet és az emberi egészség károsodását, mely bekövetkezhetne, ha nem követi a hulladékkezelés helyes módját. Az anyagok újrahasznosítása segít a természeti erőforrások megőrzésében. A termék újrahasznosítása érdekében, valamint további információért forduljon a hozzátartozó hivatalhoz, vagy a lakhelyén lévő hulladékokkal foglalkozó szolgáltatóhoz, illetve ahhoz az üzlethez, ahol a terméket megvásárolta!

Ezáltal az ETA a.s. kijelenti, hogy a RAC213 típusú rádióberendezések megfelelnek a 2014/53/EU irányelvnek. Az EU-megfelelőségi nyilatkozat teljes szövege a következő internetes címen érhető el: http://www.hyundai-electronics.cz/declaration_of_conformity

1 HINWEISE

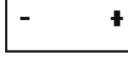
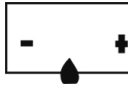
	<p>Das Ausrufezeichen innerhalb des Dreiecks ist ein Warnsymbol, das den Benutzer auf wichtige, dem Produkt beiliegende Anweisungen hinweist.</p>
	<p>Der Blitz mit einem Pfeil am Ende des Dreiecks ist ein Warnsymbol, das den Benutzer vor "gefährlichen Spannungen" im Inneren des Geräts warnt.</p>
	<p>Entfernen Sie die Abdeckung nicht, da die Gefahr eines Stromschlags besteht. Im Inneren befinden sich keine vom Benutzer zu wartenden Komponenten. Überlassen Sie alle Wartungsarbeiten qualifizierten Personen.</p>
<p>230v~</p>	<p>Dieses Gerät wird mit 230 V / 50 Hz betrieben. Ziehen Sie den Netzstecker aus der Steckdose, wenn Sie das Gerät für längere Zeit nicht benutzen.</p>
	<p>Das Gerät darf weder Feuchtigkeit noch Regen ausgesetzt werden.</p>
	<p>Der Hauptschalter dieses Geräts ist im Sekundärkreislauf installiert, d.h. in der Stellung OFF trennt er nicht das gesamte Gerät vom Netz.</p>
	<p>Vergewissern Sie sich vor der Inbetriebnahme des Geräts, dass alle Anschlüsse korrekt ausgeführt sind.</p>
	<p>Dieses Gerät sollte so aufgestellt werden, dass es gut belüftet ist. Stellen Sie es daher nicht in der Nähe von Vorhängen, auf Teppichen oder in Einbauschränken wie Bücherregalen auf.</p>
	<p>Setzen Sie das Gerät keinem direkten Sonnenlicht oder Wärmequellen aus.</p>
	<p>Achten Sie darauf, dass alle Batterien mit der richtigen Polarität eingelegt sind. Kombinieren Sie keine alte Batterien mit Neuen.</p>
	<p>Wenn Sie das Gerät über einen längeren Zeitraum (mehr als einen Monat) nicht benutzen, nehmen Sie alle Batterien aus dem Batteriefach heraus, damit sie nicht entladen werden.</p>

2 PRODUKTABBILDUNG UND BESCHRIFTUNG

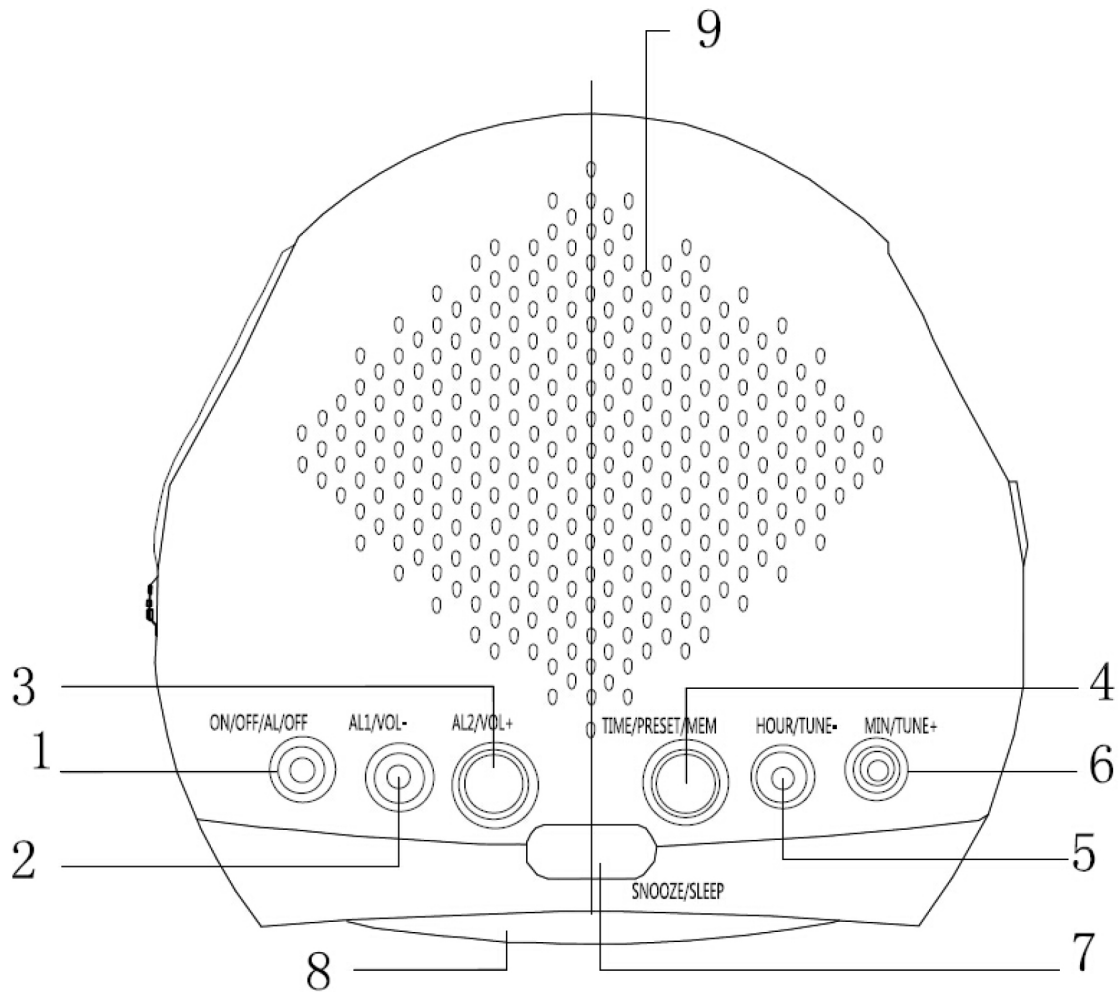

- 1) Wahlschalter für die Funktion ON/OFF/AL/OFF (Ein/Aus/Alarm/Aus)
- 2) AL1 VOL- (Alarm 1 Lautstärke-) Taste
- 3) AL2 VOL+ Taste (Alarm 2 Lautstärke+)
- 4) Taste TIME/PRESET/MEM
- 5) HOUR/TUNE- Taste
- 6) Taste MIN/TUNE+
- 7) SNOOZE/SLEEP-Taste
- 8) LED-Uhrenanzeige
- 9) REPRODUZIERER

2.1. AUFLADEN

Für den Betrieb dieses Geräts ist eine Stromversorgung von 230 V / 50 Hz erforderlich. Schließen Sie das Netzkabel an eine Haushaltssteckdose an. Stellen Sie sicher, dass die Spannung mit dem Typenschild auf der Rückseite des Geräts übereinstimmt.

2.2. BATTERIEPUFFERUNG UND STROMAUSFALLSCHUTZ

Dieses Radio verfügt über einen Batterie-Backup-Schaltkreis, der die korrekten Uhr- und Alarminstellungen im Falle einer vorübergehenden Stromunterbrechung beibehält. Legen Sie eine 9-Volt-Batterie (Typ 6F 22/006P - nicht im Lieferumfang enthalten) in das Batteriefach an der Unterseite des Geräts ein.

- **Hinweis:** Wir empfehlen eine Alkalibatterie, die eine längere Lebensdauer hat. Es ist ratsam, die Batterie alle 9 bis 12 Monate zu ersetzen. Dadurch wird eine mögliche Entladung der Batterie verhindert.
- Wenn die Stromzufuhr vorübergehend unterbrochen wird, blinkt die Anzeige und das Radio wird nicht wiedergegeben. Der Batterie-Backup-Stromkreis hält jedoch die Uhr- und Alarmein- stellungen aufrecht. Wenn die Stromversorgung wiederhergestellt ist, zeigt die Uhr die korrek- ten Uhr- und WeckEinstellungen an und muss nicht neu eingestellt werden.
- **Hinweis:** Wenn die Stromversorgung unterbrochen wird und sich keine Batterie im Batterie- fach befindet oder die Batterie leer ist, gehen die Uhr- und Alarmein- stellungen verloren. Wenn die Stromversorgung wiederhergestellt ist, beginnt die Uhr zu blinken und zeigt damit an, dass die Uhr- und Alarmein- stellungen korrigiert werden müssen.

2.3. ZEITEINSTELLUNG

- 1) Drücken und halten Sie die Taste TIME/PRESET/MEM (4).
- 2) Verwenden Sie die Tasten HOUR/TUNE- (5) und MIN/TUNE+ (6), um die Stunden- und Min- tenwerte zu ändern, bis die richtige Zeit angezeigt wird. Das Radio verwendet ein 24-Stun- den-Zeitsystem.
- 3) Lassen Sie die Taste TIME/PRESET/MEM (4) los.

2.4. EINSTELLUNG DER WECKZEIT

- 1) Drücken und halten Sie die AL1/VOL- Taste (1)
- 2) Verwenden Sie die Tasten HOUR/TUNE- (5) und MIN/TUNE+ (6), um die Stunden- und Minu- tenwerte zu ändern, bis die korrekte Zeit angezeigt wird. Das Radio verwendet ein 24-Stun- den-Zeitsystem.
- 3) Lassen Sie die Taste AL1/VOL- (1) los.
- 4) Um zu überprüfen, ob die richtige Weckzeit eingestellt ist, drücken Sie die AL1/VOL- Taste (1)

Stellen Sie den Wecker AL2 nach demselben Verfahren wie in 2.3 und 2.4 ein.

2.5. ALARM-WECKEN

- 1) Stellen Sie die Weckzeit wie oben beschrieben ein.
- 2) Drücken Sie kurz die Taste AL1/VOL- (1), um den Alarm anzuzeigen. Wählen Sie Summer (BZ) oder Radio (RA), wie auf dem Gerät angezeigt. Die Einstellung des AL2-Alarms ist die- selbe wie die des AL1-Alarms.

2.6 DER FUNKSPRUCH

- 1) Drücken Sie lange auf die Taste MIN/TUNE+ (6), um schnell durch die Frequenzen zu blättern.
- 2) Drücken Sie kurz auf die Taste MIN/TUNE+ (6), um schrittweise durch die Frequenzen zu blättern.
- 3) Verwenden Sie die Taste HOUR/TUNE- (5), um die Frequenzen in der entgegengesetzten Richtung zu durchlaufen.
- 4) Drücken Sie kurz auf die Taste HOUR/TUNE- (5), um die Frequenzen schrittweise in entge- gengesetzter Richtung zu durchlaufen.
- 5) Drücken Sie lange auf die Taste TIME/PRESET/MEM, um den mit den Tasten MIN/TUNE+ (6) und HOUR/TUNE- (5) eingestellten Sender zu speichern.
- 6) Sie können dann mit der Taste TIME/PRESET/MEM (4) die gespeicherten Sender direkt auswählen.

2.7. BEITRAG/VERZÖGERTE ABSCHALTFUNKTION

- 1) Wenn der Alarm ertönt, können Sie ihn durch Drücken der SNOOZE/SLEEP-Taste vorübergehend abschalten. Nach etwa 9 Minuten ertönt der Alarm erneut.
- 2) Drücken Sie im Standby-Modus die SNOOZE/SLEEP-Taste. Sie können dann die Zeit einstellen, nach der sich das Radio automatisch ausschaltet. Die verfügbaren Optionen sind 120, 90, 60, 30, 15 Minuten und Aus.
- 3) Wenn der Alarm ertönt, kann er durch Drücken der AL/OFF-Taste ausgeschaltet werden. Wenn Sie dies nicht tun, ertönt der Alarm 30 Minuten lang und schaltet sich dann automatisch ab.

2.8. WARTUNG

Um Feuer oder einen elektrischen Schlag zu vermeiden, setzen Sie den Radiowecker weder Regen noch Feuchtigkeit aus. Dieser Radiowecker sollte keinem direkten Sonnenlicht, sehr hohen oder sehr niedrigen Temperaturen, Feuchtigkeit oder Vibrationen ausgesetzt oder in eine staubige Umgebung gebracht werden.

Verwenden Sie keine Scheuermittel, Benzin, Verdünner oder andere Lösungsmittel, um die Oberfläche des Radioweckers zu reinigen. Wischen Sie das Gerät mit einem sauberen, weichen Tuch ab, das Sie in eine schwache Lösung eines nicht scheuernden Reinigungsmittels getaucht haben, um es zu reinigen.

Versuchen Sie niemals, Drähte, Stifte oder andere Gegenstände in die Lüftungsöffnungen des Radioweckers einzuführen.

- **Hinweis:** Beachten Sie beim Einstellen der Uhr und des Weckers, dass dieser Radiowecker ein 24-Stunden-Zeitanzeigesystem hat.

2.9. WECHSELSTROMVERSORGUNG

Bitte lesen Sie aus Sicherheitsgründen die folgenden Anweisungen sorgfältig durch, bevor Sie diesen Radiowecker an ein Netzwerk anschließen.

Nur für 230 V/50 Hz AC-Netzstromversorgung.

Dieses Gerät ist nur für den Betrieb an einer 230 V / 50 Hz Stromversorgung ausgelegt. Der Anschluss an andere Stromversorgungen kann zu Schäden am Gerät führen.

3. TECHNISCHE DATEN

FM-Band: 87,5 bis 108 MHz

Stromversorgung: ~ 230 V / 50 Hz

Leistung: 4 W

Standby-Leistung: < 1 W

9 V DC-Batterie



VAWARNUNG: SETZEN SIE DAS GERÄT WEDER REGEN NOCH FEUCHTIGKEIT AUS, UM EINEN BRAND ODER STROMSCHLAG ZU VERHINDERN. ZIEHEN SIE IMMER DEN NETZSTECKER AUS DER STECKDOSE, WENN SIE DAS GERÄT NICHT BENUTZEN ODER ES REPARIEREN. DAS GERÄT HAT KEINE, FÜR DEN VERBRAUCHER, REPARATURFÄHIGEN TEILE. KONSULTIEREN SIE IMMER EINEN QUALIFIZIERTEN, AUTORISIERTEN SERVICE. DAS GERÄT STEHT UNTER GEFÄHRLICHER SPANNUNG.



ERSTICKUNGSGEFAHR. BEWAHREN SIE DEN BEUTEL AUSSERHALB DER REICHWEITE VON KINDERN AUF. DIESE TÜTE IST KEIN SPIELZEUG. VERWENDEN SIE DIESE TASCHE NICHT IN WIEGEN, KINDERBETTEN, KINDERWAGEN ODER LAUFSTÄLLE.

Wartungsarbeiten mit umfangreicheren Charakter bzw. Arbeiten, die einen Eingriff in das Geräteinnere erfordern, muss ein Fachservice ausführen!! Bei Nichteinhaltung der Anweisungen des Herstellers erlischt der Garantieanspruch!
Die Änderung der technischen Spezifikation und des Inhalts des eventuellen Zubehörs nach Modell des Erzeugnisses durch den Hersteller vorbehalten.

Entsorgung von Elektro- und Elektronikaltgeräten

(Gilt für die Europäische Union und europäische Länder mit getrennten Sammelsystemen)



Dieses Symbol, das auf dem Produkt oder seiner Verpackung angebracht ist, weist darauf hin, dass das Produkt wie folgt gehandhabt werden sollte. Es sollte am Ende ihrer Nutzungsdauer nicht als normaler Abfall behandelt werden. Es muss zu einer Elektro-Recycling-Sammelstelle gebracht werden. Durch die korrekte Entsorgung dieses Produkts tragen Sie dazu bei alle negativen Auswirkungen auf die Umwelt und die menschliche Gesundheit zu vermeiden, die durch die Wiederverwertung der Materialien, aus denen das Produkt besteht, vorgebeugt werden. Ausführlichere Informationen zum Recycling dieses Produkts Ihre Gemeindeverwaltung, Ihr Hausmüllentsorgungsunternehmen oder Ihr Geschäft, wo Sie das Produkt gekauft haben.

ETA Inc. erklärt hiermit, dass der Typ der Funkanlage RAC213 mit der Richtlinie 2014/53/EU. Der vollständige Text der EU-Konformitätserklärung ist auf dieser Website verfügbar: http://www.hyundai-electronics.cz/declaration_of_conformity

HYUNDAI

Licensed by Hyundai Corporation Holdings, Korea
Imported by ETA a. s., náměstí Práce 2523, 760 01 Zlín, CZ



GENUINE PRODUCT OF
HYUNDAI CORPORATION