



# Uživatelská příručka

## Multimedia Projector

<b>EB-695Wi</b>	<b>EB-685W</b>
<b>EB-685Wi</b>	<b>EB-675W</b>
<b>EB-680Wi</b>	<b>EB-680</b>
<b>EB-675Wi</b>	<b>EB-670</b>

## **Symbole, Upozornění a Způsob Zobrazení Položek v této Příručce** 7

## **Seznámení s projektorem** 8

### **Funkce projektoru** 9

Jedinečné interaktivní funkce .....	9
Rychlé a snadné nastavení .....	9
Flexibilní konektivita .....	9
Připojení k počítačům .....	10
Připojení k mobilním zařízením .....	10
Zvětšujte a promítejte svoje soubory pomocí dokumentové kamery.....	11

### **Součásti a funkce projektoru** 12

Součásti projektoru - přední/boční strana.....	12
Součásti projektoru - horní/boční strana .....	13
Součásti projektoru - rozhraní.....	14
Součásti projektoru - dolní strana.....	16
Součásti projektoru - ovládací panel .....	16
Součásti projektoru - dálkový ovladač.....	18
Součásti projektoru - interaktivní pera.....	19
Součásti projektoru - pouzdro na pero.....	20
Součásti projektoru - dotyková jednotka.....	21

## **Instalace a nastavení projektoru** 23

### **Umístění projektoru** 24

Možnosti nastavení a instalace projektoru.....	24
Nastavení při používání interaktivních funkcí.....	25
Nastavení při používání dotykové jednotky.....	26

### **Připojení projektoru** 27

Připojení k počítači .....	27
Připojení k počítači pro VGA obraz a zvuk.....	27

Připojení k počítači pro USB obraz a zvuk .....	28
Připojení k počítači pro HDMI obraz a zvuk.....	29
Připojení k chytrým telefonům a tabletům .....	30
Připojení ke zdrojům obrazu.....	30
Připojení ke zdroji videa HDMI .....	31
Připojení ke zdroji videa Komponentní-na-VGA.....	31
Připojení ke zdroji kompozitního videa .....	32
Připojení k externím USB zařízením .....	33
Promítání na zařízení USB .....	33
Připojení k zařízení USB.....	33
Odpojení zařízení USB .....	34
Připojení k projektoru dokumentů .....	34
Připojení k externím výstupním zařízením .....	34
Připojení k monitoru VGA .....	34
Připojení k externím reproduktorům .....	35
Připojení mikrofonu.....	36
Připojení více projektorů stejného modelu.....	36

### **Vložení baterií do dálkového ovladače** 39

### **Vložení baterií do per** 40

### **Používání dálkového ovladače** 41

## **Používání základních funkcí projektoru** 42

### **Zapnutí projektoru** 43

Hlavní obrazovka .....	44
------------------------	----

### **Vypnutí projektoru** 46

### **Nastavení data a času** 47

### **Výběr jazyka nabídek projektoru** 49

### **Režimy promítání** 50

Změna režimu promítání pomocí dálkového ovladače .....	50
Změna režimu promítání pomocí nabídek.....	50

<b>Zaostření obrazu .....</b>	<b>52</b>	Ruční kalibrace.....	80
<b>Úprava výšky obrazu .....</b>	<b>55</b>	Provádění interaktivních dotykových operací prstem .....	82
<b>Tvar obrazu.....</b>	<b>56</b>	Kalibrování dotykových operací prstem .....	84
Oprava tvaru obrazu pomocí tlačítek pro opravu lichoběžníkového obrazu.....	56	Bezpečnostní pokyny pro interaktivní dotykové operace .....	86
Oprava tvaru obrazu pomocí funkce Quick Corner .....	57	Varovné štítky laseru .....	87
Oprava tvaru obrazu se zakřiveným povrchem.....	59	<b>Kreslení na promítaném obrazu (režim poznámek) .....</b>	<b>88</b>
Načtení nastavení tvaru obrazu z paměti .....	61	<b>Používání promítací plochy jako tabule (režim tabule) .....</b>	<b>90</b>
<b>Změna velikosti obrazu pomocí tlačítek .....</b>	<b>63</b>	<b>Ovládání funkcí počítače z promítací plochy (počítačový interaktivní režim) .....</b>	<b>92</b>
<b>Úprava polohy obrazu .....</b>	<b>64</b>	Požadavky na systém počítačového interaktivního režimu.....	92
<b>Výběr zdroje obrazu .....</b>	<b>65</b>	Používání počítačového interaktivního režimu .....	93
<b>Poměr stran obrazu .....</b>	<b>67</b>	Nastavení pracovní oblasti pera .....	95
Změna poměru stran obrazu .....	67	Instalování ovladače Easy Interactive Driver v operačním systému OS X .....	97
Dostupné poměry stran obrazu.....	67	<b>Interakce s promítací plochou .....</b>	<b>98</b>
Vzhled promítaného obrazu v jednotlivých poměrech stran .....	68	Přepínání interaktivního režimu .....	98
<b>Režim barev .....</b>	<b>69</b>	Panely nástrojů režimu poznámek a režimu tabule.....	98
Změna režimu barev .....	69	Výběr tloušťky a barvy čáry .....	100
Dostupné režimy barev .....	69	Výběr šablon tabule .....	101
Nastavení automatické clony.....	69	Dolní panel nástrojů pro ovládání projektoru .....	101
<b>Úprava barvy obrazu .....</b>	<b>71</b>	Ukládání nakresleného obsahu .....	102
Úpravy odstínu, sytosti a jasu .....	71	Tisk nakresleného obsahu .....	102
<b>Ovládání hlasitosti tlačítka hlasitosti.....</b>	<b>73</b>	Výběr zobrazení síťového zařízení.....	103
<b>Používání interaktivních funkcí .....</b>	<b>74</b>	<b>Používání interaktivních funkcí prostřednictvím sítě.....</b>	<b>105</b>
<b>Režimy interaktivních funkcí .....</b>	<b>75</b>	Zásady při připojování k projektoru v jiné podsíti.....	105
<b>Příprava před použitím Interactive Features .....</b>	<b>77</b>	<b>Nástroje pro používání pera a inkoustu v operačním systému Windows .....</b>	<b>106</b>
Bezpečnostní pokyny pro interaktivní funkce.....	77	Aktivace funkcí pera a inkoustu v operačním systému Windows.....	106
Používání interaktivních per.....	77	Používání funkcí pera a inkoustu v operačním systému Windows .....	107
Kalibrace pera .....	79	<b>Interaktivní funkce při současné projekci dvou obrazů .....</b>	<b>108</b>
Automatická kalibrace .....	79	Přepnutí projekce Split Screen .....	108
		Výběr nastavení děleného zobrazení pro interaktivní funkci .....	109
		<b>Interaktivní funkce při promítání se dvěma projektory .....</b>	<b>111</b>

Dočasné používání interaktivních funkcí pouze s jedním z projektorů..... 111

## **Úpravy funkcí projektoru 113**

### **Promítání dvou obrazů zároveň..... 114**

Nepodporované kombinace vstupních zdrojů pro promítání pomocí funkce  
Split Screen..... 115  
Omezení promítání na dělenou promítací plochu ..... 116

### **Promítání prezentace bez počítače (PC Free) ..... 117**

Podporované typy souborů PC Free ..... 117  
Zásady pro promítání PC Free ..... 117  
Spuštění prezentace PC Free..... 118  
Spuštění přehrávání filmu PC Free..... 119  
Možnosti zobrazení PC Free ..... 121

### **Dočasné vypnutí obrazu a zvuku ..... 122**

### **Dočasné zastavení videoakce ..... 123**

### **Zvětšování obrazu ..... 124**

### **Používání dálkového ovladače jako bezdrátové myši..... 125**

### **Používání dálkového ovladače jako ukazatele..... 127**

### **Uložení obrázku uživatelského loga ..... 128**

### **Uložení vlastního vzoru..... 130**

### **Používání více projektorů ..... 131**

Systém identifikace projektoru pro ovládání více projektorů ..... 131  
Nastavení ID projektoru..... 131  
Výběr projektoru, který chcete ovládat..... 132  
Nastavení jednoty barev ..... 133  
Úpravy jasu lampy ..... 135  
Shoda barev obrazu..... 136  
Nastavení RGBCMY..... 137

### **Promítání obrazu z portu HDMI3 s volitelným adaptérem rozhraní..... 139**

### **Funkce zabezpečení projektoru ..... 141**

Typy zabezpečení heslem..... 141  
Nastavení hesla ..... 141  
Výběr typů zabezpečení heslem ..... 142  
Zadání hesla pro používání projektoru ..... 143  
Zamknutí tlačítek projektoru..... 143  
Odemknutí tlačítek projektoru ..... 144  
Instalace bezpečnostního kabelu ..... 145

## **Používání projektoru v síti 146**

### **Promítání v drátové síti..... 147**

Připojení k drátové síti..... 147  
Výběr nastavení drátové sítě ..... 147

### **Promítání v bezdrátové síti ..... 150**

Instalace modulu bezdrátové sítě LAN..... 150  
Ruční výběr nastavení bezdrátové sítě..... 151  
Výběr nastavení bezdrátové sítě v operačním systému Windows ..... 153  
Výběr nastavení bezdrátové sítě v operačním systému OS X ..... 154  
Nastavení zabezpečení bezdrátové sítě..... 154  
Používání kódu QR pro připojení mobilního zařízení..... 155  
Použití klíče USB pro připojení k počítači Windows..... 155

## **Monitorování a ovládání projektoru 157**

### **EasyMP Monitor ..... 158**

### **Ovládání síťového projektoru pomocí webového prohlížeče... 159**

### **Nastavení síťových e-mailových upozornění projektoru ..... 161**

E-mailové zprávy s upozorněním síťového projektoru ..... 161

### **Nastavení monitorování pomocí protokolu SNMP..... 162**

### **Používání příkazů ESC/VP21 ..... 163**

Seznam příkazů ESC/VP21 ..... 163

Schéma zapojení kabelů .....	163
<b>Podpora systému PJLink .....</b>	<b>165</b>
<b>Podpora systému Crestron RoomView .....</b>	<b>166</b>
Nastavení podpory systému Crestron RoomView.....	166
Ovládání síťového projektoru pomocí systému Crestron RoomView .....	166
Okno ovládání systému Crestron RoomView .....	167
Okno Tools systému Crestron RoomView .....	168
<b>Úpravy nastavení nabídky .....</b>	<b>170</b>
<b>Používání nabídek projektoru .....</b>	<b>171</b>
<b>Používání klávesnice na ploše.....</b>	<b>172</b>
Dostupný text pomocí klávesnice na ploše.....	172
<b>Nastavení kvality obrazu – nabídka Obraz .....</b>	<b>173</b>
<b>Nastavení vstupního signálu - nabídka Signál .....</b>	<b>175</b>
<b>Nastavení funkcí projektoru - nabídka Nastavení.....</b>	<b>177</b>
<b>Nastavení konfigurace projektoru – Nabídka Rozšířené.....</b>	<b>180</b>
Nabídka Rozšířené - nabídka Easy Interactive Function .....	183
Obecné.....	183
Interakce s PC .....	184
<b>Síťová nastavení projektoru - Nabídka Síť.....</b>	<b>186</b>
Nabídka Síť - nabídka Základní.....	187
Nabídka Síť - nabídka Bezdrátová síť LAN.....	188
Nabídka Síť - nabídka Kabelová LAN.....	189
Nabídka Síť - nabídka Oznámení .....	190
Nabídka Síť - nabídka Další .....	191
Nabídka Síť - nabídka Reset .....	191
<b>Nastavení konfigurace projektoru - Nabídka ECO .....</b>	<b>193</b>
<b>Zobrazení informací o projektoru - Nabídka Informace.....</b>	<b>195</b>
Nabídka Info - nabídka Info o projektoru .....	195
Seznam kódů ID událostí .....	196

<b>Možnosti resetování projektoru - nabídka Reset .....</b>	<b>197</b>
<b>Kopírování nastavení nabídek mezi projektory (Dávkové nastavení) .....</b>	<b>198</b>
Přenášení nastavení z jednotky USB Flash Drive .....	198
Přenášení nastavení z počítače .....	199
Upozorňování na chyby dávkového nastavení .....	200

## **Údržba projektoru .....**

<b>Čištění projekčního okénka .....</b>	<b>202</b>
<b>Čištění snímače překážek.....</b>	<b>203</b>
<b>Čištění skříně projektoru.....</b>	<b>204</b>
<b>Údržba vzduchového filtru a větracích otvorů.....</b>	<b>205</b>
Čištění vzduchového filtru.....	205
Výměna vzduchového filtru.....	206
<b>Údržba lampy projektoru.....</b>	<b>209</b>
Výměna lampy .....	210
Vynulování počítadla hodin lampy .....	213
<b>Výměna baterií v dálkovém ovladači.....</b>	<b>214</b>
<b>Výměna baterie interaktivního pera.....</b>	<b>215</b>
<b>Výměna špičky interaktivního pera .....</b>	<b>216</b>
Výměna měkké špičky pera .....	216
Výměna měkké špičky pera za tvrdou .....	217

## **Řešení problémů .....**

<b>Problémy s promítáním.....</b>	<b>219</b>
<b>Stav indikátorů projektoru .....</b>	<b>220</b>
<b>Používání oken nápovědy projektoru .....</b>	<b>222</b>
<b>Odstraňování problémů s obrazem nebo zvukem .....</b>	<b>223</b>

Jak postupovat, když se nezobrazuje žádný obraz.....	223
Nesprávný obraz při použití funkce USB Display .....	223
Zobrazila se zpráva „Chybí signál“ .....	224
Promítání z notebooku .....	224
Promítání z notebooku Mac.....	224
Zobrazila se zpráva „Není podporováno“ .....	225
Zobrazuje se pouze částečný obraz.....	225
Obraz není obdélníkový.....	225
Na obrazu je šum nebo statické poruchy.....	226
Obraz je rozmazaný nebo neostrý .....	226
Nesprávný jas nebo barvy obrazu .....	226
Odstraňování problémů se zvukem.....	227
Odstraňování problémů s mikrofonom.....	228
Názvy souborů s obrázky se v PC Free nezobrazují správně .....	228
<b>Odstraňování problémů s ovládáním projektoru nebo dálkového ovladače.....</b>	<b>229</b>
Odstraňování problémů se zapnutím nebo vypnutím projektoru .....	229
Problémy s dálkovým ovladačem.....	229
Odstraňování problémů s heslem .....	230
Zobrazila se zpráva „Baterie pro udržování času je téměř vybitá“ .....	230
<b>Problémy s interaktivními funkcemi.....</b>	<b>231</b>
Zobrazila se zpráva „Došlo k chybě funkce Easy Interactive Function“ .....	231
Nefungují interaktivní pera .....	231
Nefunguje ruční kalibrace .....	231
Nelze ovládat počítač z projekční plochy.....	232
Pozice interaktivního pera není přesná.....	232
Interaktivní pera jsou pomalá nebo obtížně použitelná .....	232
Nefunguje interaktivní dotyková funkce .....	233
<b>Řešení problémů se sítí .....</b>	<b>234</b>
Nelze přistupovat k projektoru prostřednictvím webu.....	234
Nejsou přijímány e-maily s upozorněním sítě .....	234
Odstraňování problémů se statickými poruchami obrazu při síťovém promítání.....	234



<b>Příloha</b>	<b>235</b>
<b>Volitelné příslušenství a náhradní díly.....</b>	<b>236</b>
Kabely.....	236
Držáky.....	236
Pro interaktivní funkci.....	236
Rychlé bezdrátové připojení.....	236
Externí zařízení.....	237
Náhradní díly .....	237
<b>Velikost plátna a vzdálenost projektoru .....</b>	<b>238</b>
<b>Podporovaná rozlišení zobrazení monitoru .....</b>	<b>240</b>
<b>Technické údaje projektoru.....</b>	<b>242</b>
Technické údaje konektorů.....	243
<b>Vnější rozměry.....</b>	<b>244</b>
<b>Požadavky softwaru USB Display na systém .....</b>	<b>246</b>
<b>Požadavky ovladače Easy Interactive Driver na systém .....</b>	<b>247</b>
<b>Seznam bezpečnostních symbolů (dle IEC60950-1 A2) .....</b>	<b>248</b>
<b>Glosář .....</b>	<b>250</b>
<b>Poznámky .....</b>	<b>252</b>
Indication of the manufacturer and the importer in accordance with requirements of EU directive.....	252
Omezení používání .....	252
Odkazy na operační systémy.....	252
Obchodní známky.....	252
Odkaz na autorské právo .....	253
Určení zdroje autorských práv .....	253

# Symbole, Upozornění a Způsob Zobrazení Položek v této Příručce





## Bezpečnostní symboly

Tento projektor a jeho příručky obsahují grafické symboly a popisky, které označují pokyny pro bezpečné používání projektoru.

Přečtěte si a pečlivě dodržujte pokyny označené těmito symboly a popiskami, aby se zabránilo zranění osob nebo poškození majetku.

 <b>Varování</b>	Tento symbol označuje pokyny, jejichž nedodržením by mohlo dojít ke zranění nebo dokonce smrti.
 <b>Výstraha</b>	Tento symbol označuje pokyny, jejichž nedodržením by mohlo dojít ke zranění nebo poškození majetku z důvodů nesprávné manipulace.

## Označení obecných informací

 <b>Upozornění</b>	Tento popisek označuje postupy, jejichž následkem může vzniknout škoda nebo poranění v případě, že uživatel nebude dostatečně opatrný.
	Tento popisek označuje doplňkové informace, které pro vás mohou být užitečné.
[Název tlačítka]	Označuje název tlačítka na dálkovém ovladači nebo na ovládacím panelu. Příklad: Tlačítko [Esc]
<b>Nabídka/Název nastavení</b>	Označuje nabídku projektoru a názvy nastavení. Příklad: Vyberte nabídku <b>Obraz</b>  <b>Obraz &gt; Upřesnit</b>
	Tento popisek označuje odkazy na související stránky.
	Tento popisek označuje stránku, na které lze najít podrobné informace týkající se daného tématu.

# Seznámení s projektorem

Tyto části obsahují další informace o funkcích projektoru a názvech součástí.

## ► Související odkazy

- "Funkce projektoru" [s.9](#)
- "Součásti a funkce projektoru" [s.12](#)



Tento projektor je vybaven následujícími speciálními funkcemi. Podrobnosti najdete v těchto částech.

## » Související odkazy

- "Jedinečné interaktivní funkce" [s.9](#)
- "Rychlé a snadné nastavení" [s.9](#)
- "Flexibilní konektivita" [s.9](#)

---

## Jedinečné interaktivní funkce

Snadné vytváření poznámek na promítací ploše pomocí interaktivního pera nebo prstu (EB-695Wi/EB-685Wi/EB-680Wi/EB-675Wi).

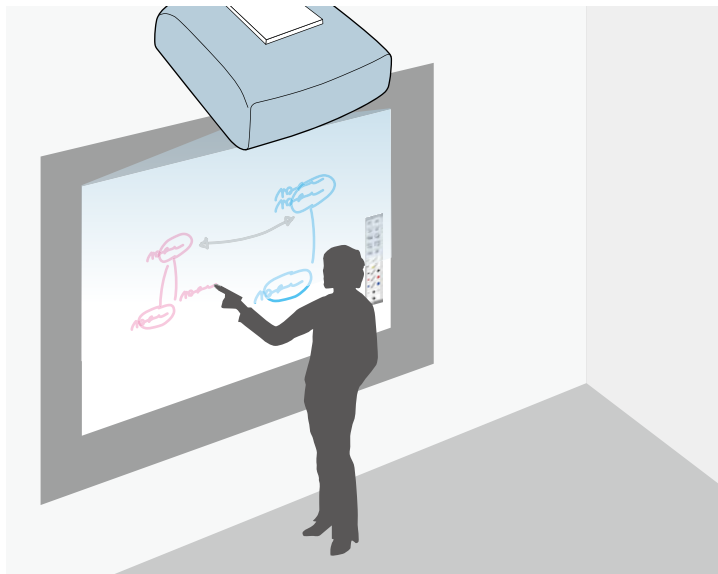

- Poznámka s a bez počítače.
- Poznámka se dvěma pery současně.
- Rychlý a jednoduchý panel nástrojů, který vám pomůže při vytváření poznámek na ploše.

- Ovládání projektoru z promítací plochy.
- Snadný tisk, ukládání a předvádění prezentací.
- Ovládání počítače z promítací plochy.
- Dotyková interaktivita prstem (EB-695Wi/EB-680Wi).

---

## Rychlé a snadné nastavení

- Funkce Napájení zapnuto pro zapnutí projektoru připojením k elektrické zásuvce.
- Funkce Automatické zapnutí pro zapnutí projektoru, když projektoru detekuje signál obrazu z portu, který jste určili jako zdroj **Automatické zapnutí**.
- Funkce Hlavní obrazovka pro snadný výběr zdroje obrazu a pro přístup k užitečným funkcím.

## » Související odkazy

- "Nastavení konfigurace projektoru – Nabídka Rozšířené" [s.180](#)
- "Zapnutí projektoru" [s.43](#)

---

## Flexibilní konektivita

Tento projektor podporuje řadu různých možností snadného připojení, které jsou uvedeny dále.

## » Související odkazy

- "Připojení k počítačům" [s.10](#)
- "Připojení k mobilním zařízením" [s.10](#)
- "Zvětšujte a promítejte svoje soubory pomocí dokumentové kamery" [s.11](#)

## Připojení k počítačům

- Připojte jedním kabelem USB pro promítání obrazu a výstup zvuku (USB Display).

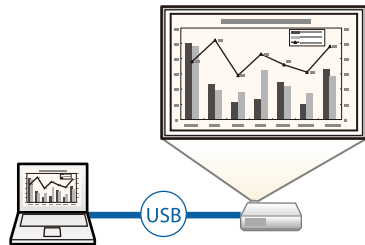

- EasyMP Multi PC Projection pro promítání až čtyř obrazů současně rozdělením promítací plochy. Můžete promítat obrazy z počítačů v síti nebo z chytrých telefonů nebo tabletů, ve kterých je nainstalován software Epson iProjection.

Podrobnosti viz *EasyMP Multi PC Projection - Návod na použití*.

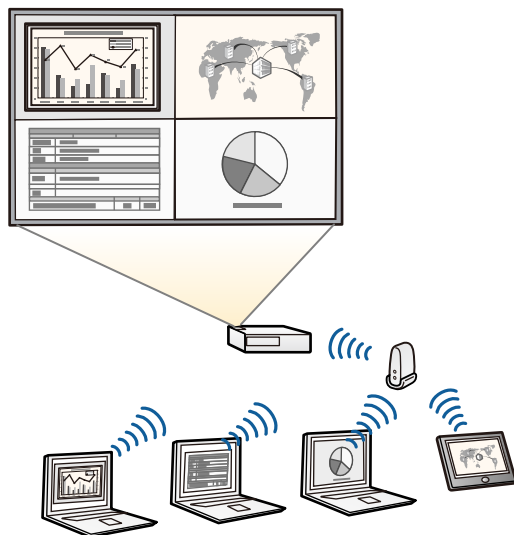

- Při promítání obrazu prostřednictvím bezdrátové sítě LAN musíte nainstalovat modul Epson 802.11b/g/n bezdrátové místní sítě LAN a potom nastavit váš projektor a počítač pro bezdrátové promítání. Modul Epson 802.11b/g/n bezdrátové místní sítě LAN nemusí být s vašim projektorem dodáván.
- Nezbytný software a příručky lze stáhnout z následujících webových stránek:  
<http://www.epson.com/>

### ► Související odkazy

- "Volitelné příslušenství a náhradní díly" s.236
- "Připojení k počítači" s.27
- "Používání projektoru v síti" s.146

## Připojení k mobilním zařízením

- Port HDMI1/MHL pro připojení kabelu MHL k mobilnímu zařízení a k projektoru.

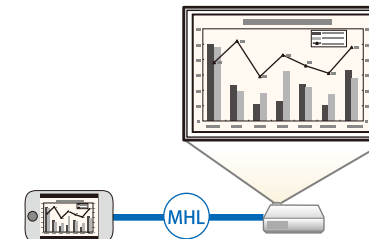

- Epson iProjection pro bezdrátové propojení projektoru a mobilního zařízení pomocí aplikace, která je k dispozici na App Store nebo Google play.



Jakékoli poplatky související s komunikací s App Store nebo Google play spadají na zákazníka.

### ► Související odkazy

- "Připojení k chytrým telefonům a tabletům" s.30

## Zvětšujte a promítejte svoje soubory pomocí dokumentové kamery

Volitelný projektor dokumentů umožňuje promítat papírové dokumenty a objekty.

Volitelný projektor dokumentů lze ovládat z promítací plochy (EB-695Wi/EB-685Wi/EB-680Wi/EB-675Wi).

Modely ELPDC06/ELPDC11/ELPDC12/ELPDC20 nelze ovládat z promítací plochy.

V následujících částech jsou popsány součásti projektoru a jejich funkce.

Všechny funkce jsou v této příručce vysvětlovány pomocí ilustrací EB-695Wi, pokud není uvedeno jinak.

## ► Související odkazy

- "Součásti projektoru - přední/boční strana" [s.12](#)
- "Součásti projektoru - horní/boční strana" [s.13](#)
- "Součásti projektoru - rozhraní" [s.14](#)
- "Součásti projektoru - dolní strana" [s.16](#)
- "Součásti projektoru - ovládací panel" [s.16](#)
- "Součásti projektoru - dálkový ovladač" [s.18](#)
- "Součásti projektoru - interaktivní pera" [s.19](#)
- "Součásti projektoru - pouzdro na pero" [s.20](#)
- "Součásti projektoru - dotyková jednotka" [s.21](#)

## Součásti projektoru - přední/boční strana

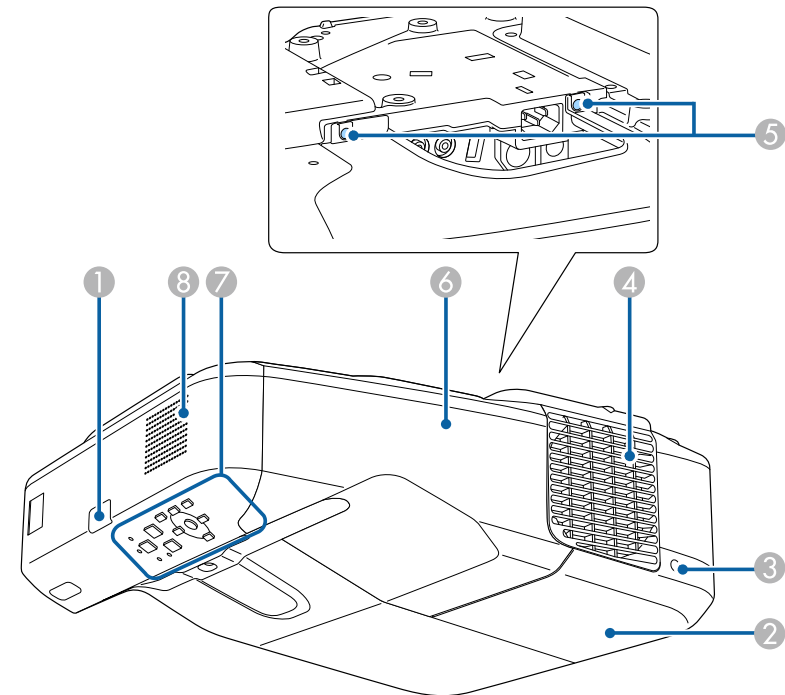

Název	Funkce
① Vzdálený přijímač	Přijímá signály z dálkového ovladače.
② Kryt lampy	Přístup k lampě projektoru.
③ Šroubek krytu lampy	Tento šroubek slouží k uchycení krytu lampy na místě.

Název	Funkce
4 Otvor výstupu vzduchu	Větrací otvor, který se používá pro vnitřní chlazení projektoru.  <b>⚠ Varování</b>  Nedívejte se do ventilátorů. Pokud lampa praskne, může dojít k úniku plynů a k rozptýlení drobných střepů, které mohou způsobit zranění. Dojde-li k vdechnutí drobných střepů nebo k jejich vniknutí do očí nebo úst, vyhledejte lékaře.  <b>⚠ Výstraha</b>  Při promítání nepřibližujte obličej nebo ruce k větracímu otvoru a neumísťujte zde předměty, které by se mohly působením tepla unikat z otvoru zdeformovat nebo poškodit. Horký vzduch vystupující ze větracího otvoru může způsobit popálení, deformace předmětů nebo nehody.
5 Šroubky krytu kabelu	Tyto šroubky slouží k uchycení krytu kabelu na místě.
6 Kryt kabelu	Při připojování kabelů pro externí zařízení nebo instalaci modulu bezdrátové místní sítě LAN uvolněte dva šroubky a otevřete kryt.
7 Ovládací panel	Slouží k ovládání projektoru.
8 Reproduktor	Slouží k přehrávání zvuku.

## Součásti projektoru - horní/boční strana

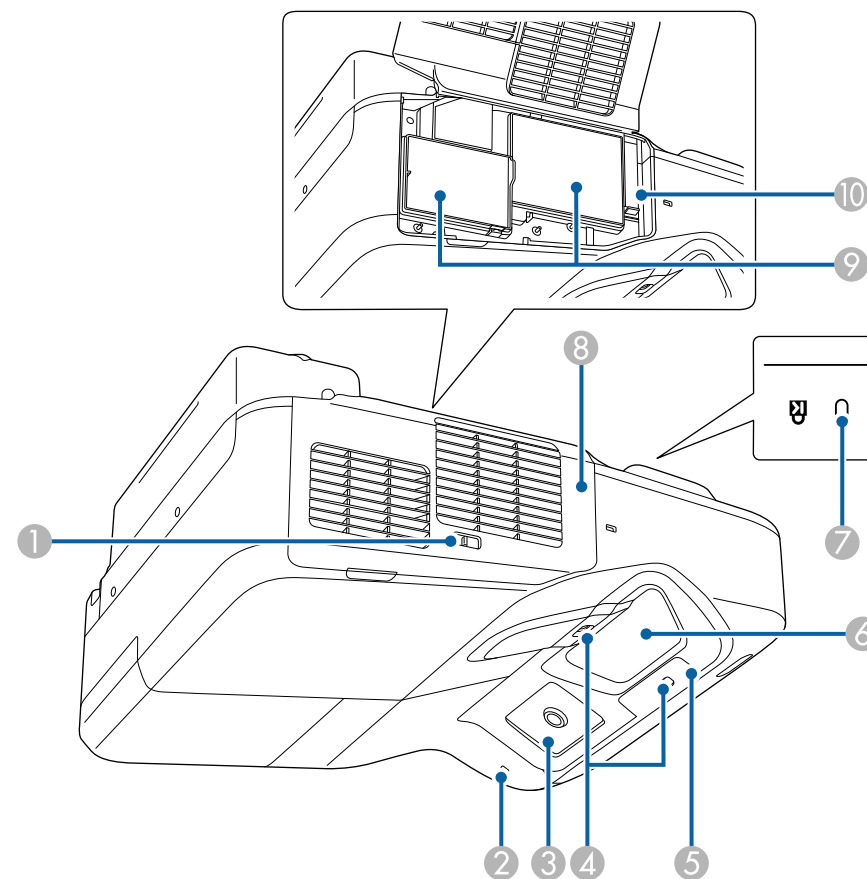

Název	Funkce
1 Západka krytu filtru	Slouží k otevírání a zavírání krytu vzduchového filtru.
2 Indikátor bezdrátové sítě LAN	Označuje stav přístupu volitelného modulu bezdrátové sítě LAN.

Název	Funkce
3 Příjímač interaktivního pera (EB-695Wi/EB-685Wi/EB-680Wi/EB-675Wi)	Přijímá signály z interaktivního pera.
4 Snímač překážek	Zjišťuje překážky, které překážejí projekční ploše.
5 Vzdálený přijímač	Přijímá signály z dálkového ovladače.
6 Projekční okénko	Odtud je promítán obraz.  <div style="border: 1px solid black; padding: 5px; background-color: #ffffcc;"> <p><b>⚠ Varování</b></p> <ul style="list-style-type: none"> <li>• Při promítání se nedívejte přímo do projekčního okénka.</li> <li>• V blízkosti projekčního okénka neumísťte žádné předměty ani k němu nepřibližujte ruce. Může způsobit popáleniny, vznik požáru nebo deformaci předmětu, neboť v této oblasti vzniká vysoká teplota z důvodu soustředěného projekčního světla.</li> </ul> </div>
7 Bezpečnostní slot	Bezpečnostní slot je kompatibilní se systémem Microsaver Security System společnosti Kensington.
8 Kryt vzduchového filtru	Otevřením tohoto krytu získáte přístup ke vzduchovému filtru nebo páčce zaostření.
9 Větrací vstupní otvor (vzduchový filtr)	Nasává vzduch a interně chladí projektor.
10 Páčka zaostření	Upravuje zaostření obrazu. Před použitím otevřete kryt vzduchového filtru.

## Součásti projektoru - rozhraní

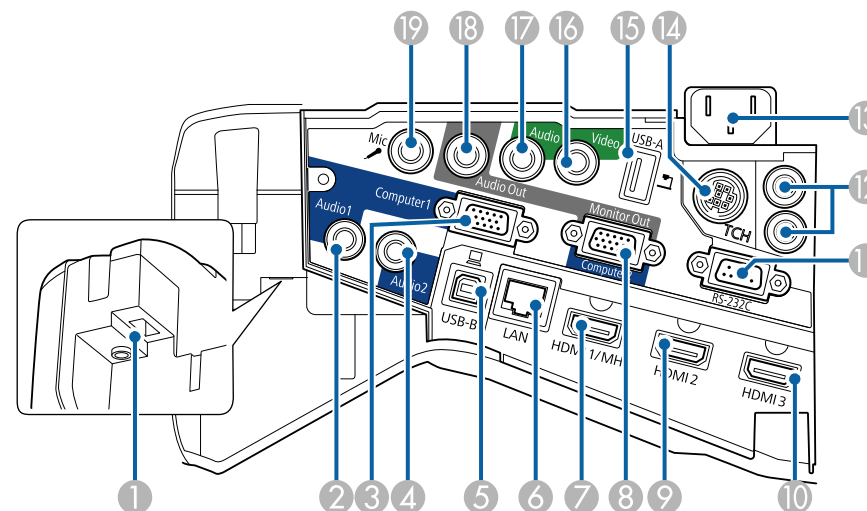

Název	Funkce
1 Slot pro modul bezdrátové místní sítě LAN	Nainstalujte volitelný modul bezdrátové místní sítě LAN.
2 Port Audio 1	Vstup zvuku ze zařízení připojeného k portu Computer1.
3 Port Computer1	Pro výstup signálů obrazu z počítače a signálů komponentního videa z dalších zdrojů videa.
4 Port Audio 2	Vstup zvuku ze zařízení připojeného k portu Computer2.
5 Port USB-B	Slouží k připojení kabelu USB k počítači pro promítání počítačového obrazu nebo pro používání funkce Bezdrátová myš.  Slouží k připojení projektoru k počítači pomocí dodaného kabelu USB, aby bylo možné používat interaktivní pero jako myš (EB-695Wi/EB-685Wi/EB-680Wi/EB-675Wi).

Název	Funkce
6 Port LAN	Slouží k připojení kabelu LAN do sítě.
7 Port HDMI1/MHL	Přivádí videosignály z videozařízení a počítačů kompatibilních s HDMI nebo z mobilních zařízení, která jsou kompatibilní s MHL (Mobile High-Definition). Tento projektor je kompatibilní s HDCP.
8 Port Monitor Out/Computer2	Když je volba <b>Port výstupu monit.</b> nastavena na <b>Výstup monitoru</b> v nabídce <b>Rozšířené</b> projektoru, jsou do externího monitoru vysílány vstupní analogové RGB signály z portu Computer1. Na výstupu nemohou být signály pocházející z jiných portů ani komponentní video signály. Je-li <b>Port výstupu monit.</b> nastaven na <b>Počítač 2</b> c nabídky <b>Rozšířené</b> projektoru, jsou přijímány obrazové signály z počítače a komponentní video signály z ostatních video vstupů. ☛ <b>Rozšířené &gt; Provoz &gt; Port výstupu monit.</b>
9 Port HDMI2	Přivádí videosignály z videozařízení a počítačů kompatibilních s HDMI. Tento projektor je kompatibilní s HDCP.
10 Port HDMI3	Přivádí videosignály z videozařízení a počítačů kompatibilních s HDMI. Tento projektor je kompatibilní s HDCP.
11 Port RS-232C	Slouží k připojení kabelu RS-232C pro ovládání projektoru z počítače. (Tento port slouží pouze k ovládání a neměl by být běžně používán.)
12 Port SYNC IN/OUT (EB-695Wi/EB-685Wi/EB-680Wi/EB-675Wi)	Při používání interaktivních funkcí ve stejné místnosti s více verzemi stejného projektoru je třeba k projektorům připojit volitelnou sadu kabelů dálkového ovládání. Když je sada kabelů připojena, interaktivní pero funguje hladce.
13 Konektor napájení	Slouží k připojení napájecího kabelu k projektoru.
14 Port TCH (EB-695Wi/EB-680Wi)	Slouží k připojení dodaného připojovacího kabelu dotykové jednotky.

Název	Funkce
15 Port USB-A	Slouží k připojení paměťového zařízení USB nebo digitálního fotoaparátu a k promítání filmů nebo obrázků prostřednictvím aplikace PC Free. Slouží k připojení volitelného projektoru dokumentů.
16 Port Video	Je určen pro signály kompozitního videa ze zdrojů videa.
17 Port Audio	Přivádí audio ze zařízení připojeného k portu Video. Vstup zvuku z jiných zařízení při promítání obrazu ze zařízení připojeného k portu USB-A.
18 Port Audio Out	Výstup zvuku z aktuálního zdroje vstupu nebo portu Mic do externího reproduktoru.
19 Port Mic	Vstup zvuku z mikrofону.

## Součásti projektoru - dolní strana

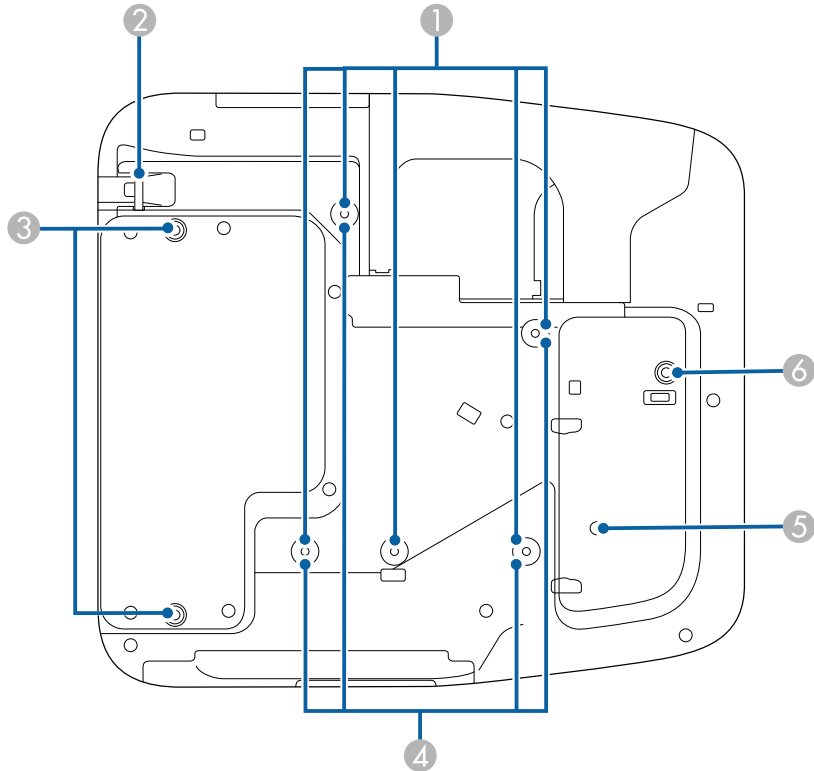



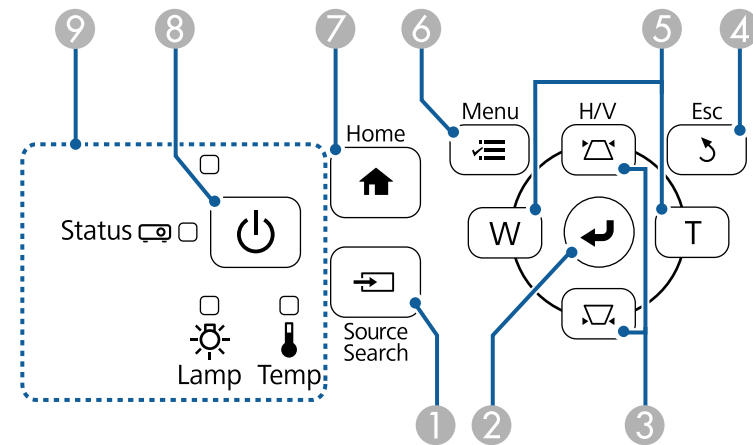

Název	Funkce	
3	Upevňovací body zadní podpěry (dva body)	Pokud projektor používáte na ploše, jako je například pracovní stůl, připevněte k němu podpěry. (Pouze modely s dodanými podpěrami)
4	Upevňovací body montážní konzoly pro nástěnnou montáž (čtyři body)	Při montáži na stěnu použijte dodanou nebo volitelnou stavěcí desku.
5	Snímač osvětlení	Analyzuje okolní jas a automaticky přizpůsobuje jas obrazu. Nastavte položku <b>Příkon</b> na možnost <b>Auto</b> v nabídce <b>ECO</b> projektoru.
6	Upevňovací body přední podpěry	Pokud projektor používáte na ploše, jako je například pracovní stůl, připevněte k němu podpěry s distanční vložkou. (Pouze modely s dodanými podpěrami)

## Součásti projektoru - ovládací panel



Název	Funkce	
1	Upevňovací body montážní konzoly pro stropní montáž (pět bodů)	Jestliže chcete projektor zavěsit na strop, použijte volitelnou montážní konzolu.
2	Bod instalace bezpečnostního kabelu	Protáhněte zde běžně dostupnou drátěnou pojistku a upevněte ji na místo. Při montáži projektoru na stěnu nebo při zavěšení ze stropu tudy nevedte dráty na ochranu proti pádu.



Název	Funkce
1 Tlačítko [Source Search]	Slouží k přepnutí na další vstupní zdroj.
2 Tlačítko [Enter] 	Potvrdí a otevře aktuální výběr a přejde na další úroveň, když je zobrazena nabídka projektoru nebo nápověda. Optimalizuje nastavení <b>Serřízení souběhu</b> , <b>Synchronizace</b> a <b>Pozice</b> v nabídce <b>Signál</b> projektoru při promítání analogového RGB signálu z portu Computer. Dále označováno jako tlačítko [Enter].
3 Tlačítka korekce lichoběžníku a tlačítka se šipkami	Zobrazí Lichoběžník, na které lze opravovat lichoběžníkové zkreslení. Slouží k výběru položek nabídky, když je zobrazena nabídka projektoru nebo nápověda.
4 Tlačítko [Esc]	Zastaví aktuální funkci. Přejde zpět na předchozí úroveň nabídky, když je zobrazena nabídka projektoru.
5 Tlačítka Wide/Tele a tlačítka se šipkami	 : Zvětšuje velikost promítaného obrazu.  : Zmenšuje velikost promítaného obrazu. Upravuje lichoběžníkové zkreslení ve vodorovném směru, když je otevřena obrazovka Lichoběžník. Slouží k výběru položek nabídky, když je zobrazena nabídka projektoru nebo nápověda.
6 Tlačítko [Menu]	Zobrazí a zavře nabídku projektoru.
7 Tlačítko [Home]	Zobrazí a zavře obrazovku Hlavní.
8 Tlačítko Power 	Slouží k zapnutí nebo vypnutí projektoru. Dále označováno jako vypínač.
9 Indikátory	Signalizuje stav projekční lampy.

- "Stav indikátorů projektoru" [s.220](#)
- "Oprava tvaru obrazu pomocí tlačítek pro opravu lichoběžníkového obrazu" [s.56](#)

## ► Související odkazy

- "Hlavní obrazovka" [s.44](#)
- "Nastavení vstupního signálu - nabídka Signál" [s.175](#)

## Součásti projektoru - dálkový ovladač

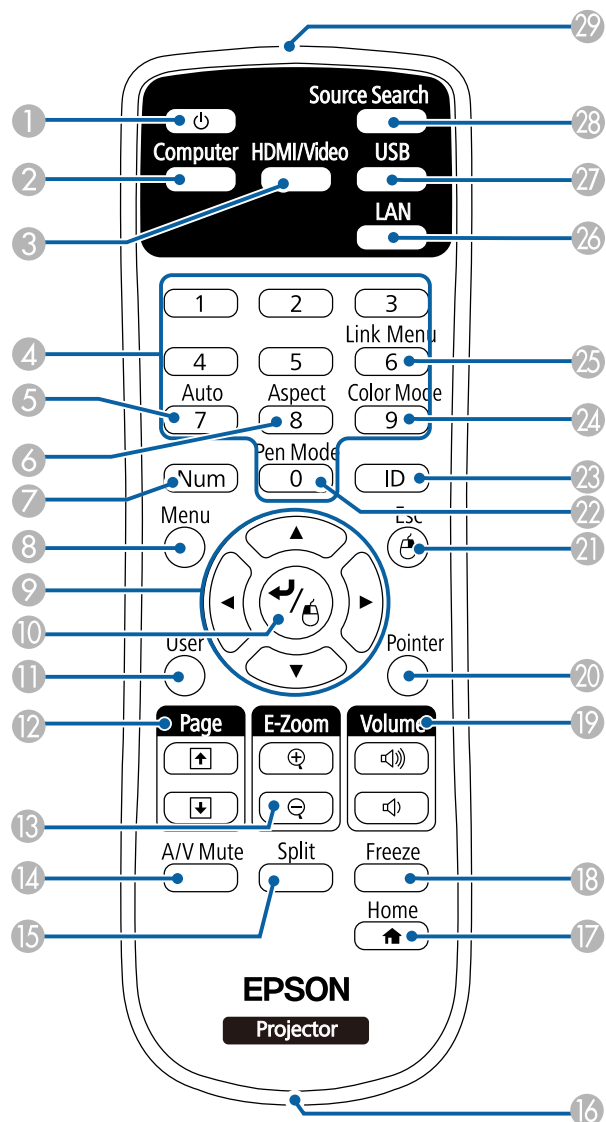

Název	Funkce
1 Tlačítko Power [ ⏻ ]	Slouží k zapnutí nebo vypnutí projektoru. Dále označováno jako vypínač.
2 Tlačítko [Computer]	Přepíná zdroje obrazu mezi porty Computer1 a Computer2.
3 Tlačítko [HDMI/Video]	Přepíná zdroje obrazu mezi porty HDMI a Video.
4 Číselná tlačítka	Slouží k zadávání číslic v nabídce projektoru, když je stisknuté tlačítko [Num].
5 Tlačítko [Auto]	Optimalizuje nastavení <b>Sřídzení souběhu</b> , <b>Synchronizace</b> a <b>Pozice</b> v nabídce <b>Signál</b> projektoru při promítání analogového RGB signálu z portu Computer.
6 Tlačítko [Aspect]	Slouží ke změně poměru stran.
7 Tlačítko [Num]	Po stisknutí a podržení tohoto tlačítka lze zadávat číslice pomocí číselných tlačítek.
8 Tlačítko [Menu]	Zobrazí a zavře nabídku projektoru.
9 Tlačítka se šipkami	Slouží k výběru položek nabídky, když je zobrazena nabídka projektoru nebo nápověda.
10 Tlačítko [Enter] [↵]	Potvrdí a otevře aktuální výběr a přejde na další úroveň, když je zobrazena nabídka projektoru nebo nápověda. Při použití funkce bezdrátové myši plní funkci levého tlačítka myši. Dále označováno jako tlačítko [Enter].
11 Tlačítko [User]	Provede nastavení přiřazená v nastavení <b>Uživatelské tlačítko</b> v nabídce <b>Nastavení</b> projektoru.
12 Tlačítka [Page] nahoru/dolů	Umožňuje ovládat pohyb o stránku nahoru a dolů v počítači, když jsou projektor a počítač propojeny kabelem USB nebo prostřednictvím sítě. Zobrazí předchozí nebo následující obrazovku při používání funkce PC Free.
13 Tlačítka [E-Zoom] +/-	Slouží k přiblížení nebo oddálení části obrazu.

Název	Funkce
14 Tlačítko [A/V Mute]	Slouží k dočasnému zapnutí nebo vypnutí videa a zvuku.
15 Tlačítko [Split]	Promítá dva obrazy z různých zdrojů obrazu simultánně rozdělením promítací plochy.
16 Bod pro popruh	Umožňuje připevnit běžně dostupný popruh k dálkovému ovladači.
17 Tlačítko [Home]	Zobrazí a zavře obrazovku Hlavní.
18 Tlačítko [Freeze]	Pozastaví nebo obnoví obraz.
19 Tlačítka [Volume nahoru/dolů]	Slouží k nastavení hlasitosti reproduktoru.
20 Tlačítko [Pointer]	Zobrazuje ukazovátka na projekční ploše.
21 Tlačítko [Esc]	Zastaví aktuální funkci. Přejde zpět na předchozí úroveň nabídky, když je zobrazena nabídka projektoru. Při použití funkce bezdrátové myši plní funkci pravého tlačítka myši.
22 Tlačítko [Pen Mode]	Přepíná mezi počítačem nebo kreslením pomocí interaktivního pera.
23 Tlačítko [ID]	Chcete-li zvolit ID projektoru, který chcete ovládat pomocí dálkového ovladače, přidržte toto tlačítko a stiskněte číselná tlačítka.
24 Tlačítko [Color Mode]	Slouží ke změně režimu barev.
25 Tlačítko [Link Menu]	Zobrazí nabídku nastavení zařízení připojeného k portům HDMI projektoru.
26 Tlačítko [LAN]	Slouží k přepínání zdroje obrazu mezi síťově připojenými zařízeními.
27 Tlačítko [USB]	Slouží k přepínání zdroje obrazu mezi USB Display a portem USB-A.
28 Tlačítko [Source Search]	Slouží k přepnutí na další vstupní zdroj.
29 Vysílač signálu dálkového ovladače	Vysílá signály dálkového ovladače.

## Součásti projektoru - interaktivní pera

Interaktivní pera jsou dodávána pouze s EB-695Wi/EB-685Wi/EB-680Wi/EB-675Wi.

Po uchopení se pera automaticky zapnou. Po položení se pera po 15 sekundách automaticky vypnou.

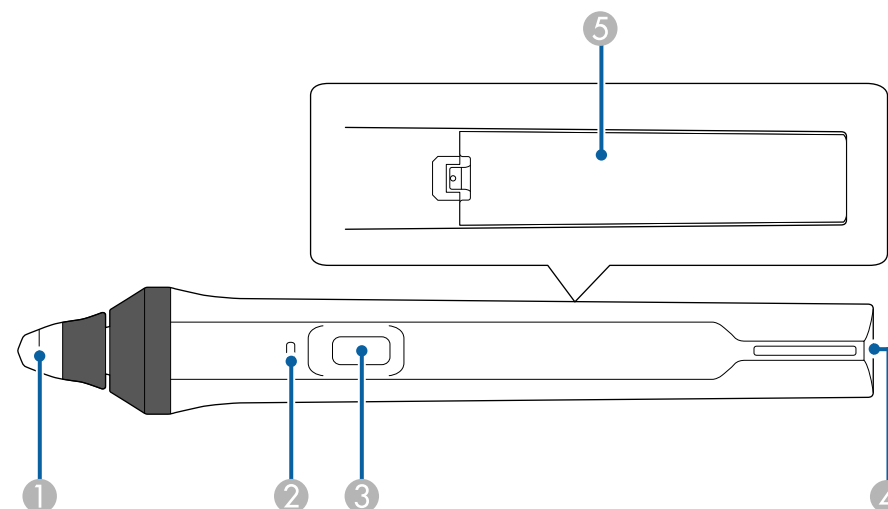

Název	Funkce
1 Špička pera	Vyměnitelná měkká špička pera. Pokud se měkká špička obtížně používá na texturovaném povrchu, nahraďte ji tvrdou špičkou.
2 Indikátor baterie	Stisknutím tlačítka na boční straně pera zobrazíte zbývajících stav baterie. <ul style="list-style-type: none"> <li>Když je baterie nabitá, indikátor svítí modře do uvolnění tlačítka.</li> <li>Když je baterie téměř vybitá, indikátor bliká modře do uvolnění tlačítka.</li> <li>Je-li baterie vybitá, nesvítí. Vyměňte baterii.</li> </ul>

Název	Funkce
3 Tlačítko	<p>Když je položka <b>Akce tlačítka pera</b> nastavena na <b>Guma</b> v nabídce <b>Rozšířené</b> projektoru, stisknutím tohoto tlačítka lze přepínat špičku mezi funkcí pera a gumy.</p> <p>Když je položka <b>Akce tlačítka pera</b> nastavena na <b>Otevř Pan nást kresl</b>, stisknutím tohoto tlačítka se zobrazí panel nástrojů v blízkosti špičky pera.</p> <p>Když je položka <b>Akce tlačítka pera</b> nastavena na <b>Vymazat obrazovku</b>, stisknutím tlačítka se vymaže veškerý obsah nakreslený na promítací ploše.</p> <p><b>☛ Rozšířené &gt; Easy Interactive Function &gt; Obecné &gt; Upřesnit &gt; Akce tlačítka pera</b></p> <p>Stisknutím tohoto tlačítka provedete klepnutí pravým tlačítkem, když používáte pero jako myš.</p>
4 Bod pro popruh	Umožňuje připevnit běžně dostupný popruh.
5 Kryt baterie	Tento kryt otevřete při výměně baterie.

## ► Související odkazy

- "Výměna špičky interaktivního pera" [s.216](#)

## Součásti projektoru - pouzdro na pero

Pouzdro na pero je dodáváno pouze s EB-695Wi/EB-685Wi/EB-680Wi/EB-675Wi.

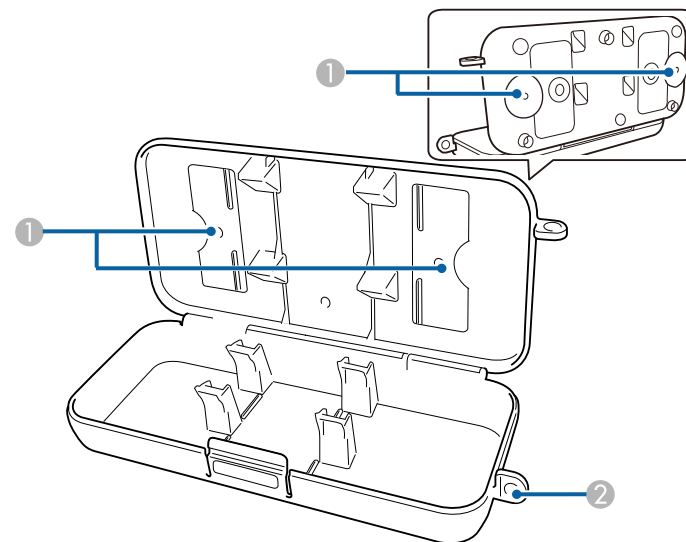

Název	Funkce
1 Upevňovací body	Pouzdro na pero se připevňuje na bílou tabuli nebo stěnu.
2 Otvor pro bezpečnostní zámek	Protáhněte zde běžně dostupnou pojistku.



Pouzdro na pero doporučujeme upevnit dvěma běžně prodávanými šrouby velikosti M5.

## Součásti projektoru - dotyková jednotka

Dotyková jednotka je dodávána pouze s EB-695Wi/EB-680Wi.

### Přední část

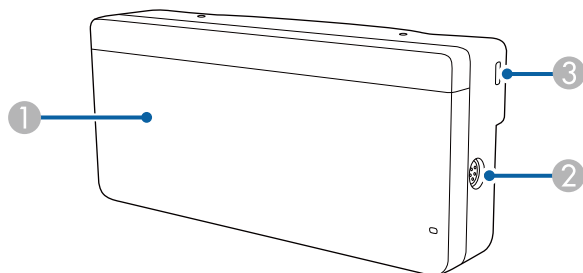

Když není nasazen kryt otočných ovladačů

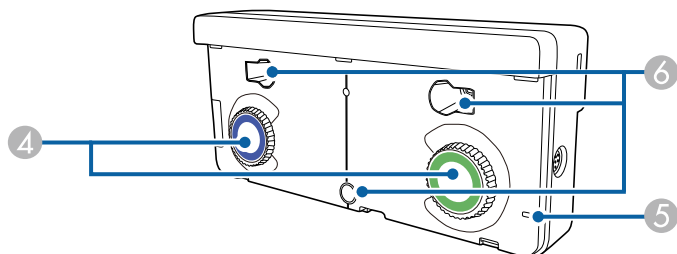

Název	Funkce
1 Kryt otočných ovladačů	Tento kryt sejměte před používáním otočných ovladačů.
2 Port TCH	Slouží k připojení dotykové jednotky pomocí příslušného připojovacího kabelu.
3 Bezpečnostní slot	Bezpečnostní slot je kompatibilní se systémem Microsaver Security System společnosti Kensington.
4 Otočné ovladače	Slouží k nastavení úhlu.

Název	Funkce
5 Indikátor	Svítil, když je zapnutá dotyková jednotka.
6 Otvory pro šrouby (pro instalaci)	Otvory pro šrouby pro uchycení dotykové jednotky.

### Zadní část

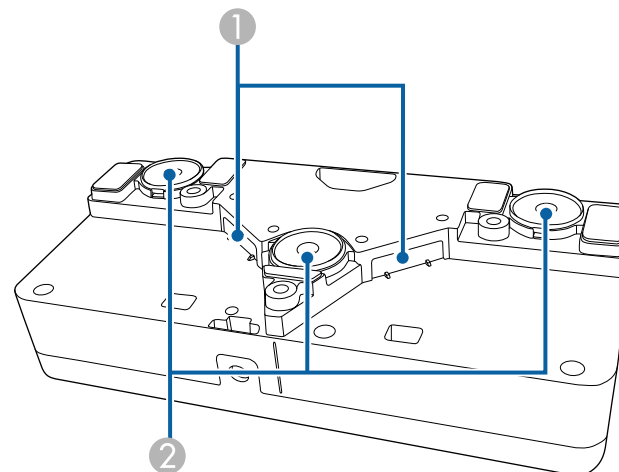

Název	Funkce
1 Výstupy laseru	Vyzařují laserové světlo pro určování polohy prstů.
2 Instalační magnety	Magnety, který se používají k instalaci.

### Varování

Dotykovou jednotku nepoužívejte v blízkosti zdravotních pomůcek, například kardiostimulátorů. Navíc při používání dotykové jednotky zajistěte, aby se v okolí nenacházely žádné zdravotní pomůcky, například kardiostimulátory. Elektromagnetické rušení může způsobovat závady lékařských přístrojů.

## Výstraha

- Dotykovou jednotku nepoužívejte v blízkosti magnetického paměťového média, například magnetických karet, nebo v blízkosti přesných elektronických přístrojů, například počítačů, digitálních hodinek nebo mobilních telefonů. Mohlo by dojít k poškození dat nebo k závadě.
- Při instalaci dotykové jednotky na magnetický povrch postupujte opatrně, abyste si nepřiskřípli prsty nebo jinou část těla mezi magnet a instalační povrch.

## Upozornění

- Dotykovou jednotku nepřipojujte k žádným jiným zařízením s výjimkou EB-695Wi/EB-680Wi. Mohlo by dojít k závadě přístroje nebo k úniku laserového paprsku mimo limit.
- Používejte pouze dodaný připojovací kabel dotykové jednotky. S běžně dostupnými kabely není provoz možný.
- Vyřazenou dotykovou jednotku nerozebírejte. Zlikvidujte podle místních nebo státních zákonů a předpisů.



Způsoby instalace dotykové jednotky a pokyny pro nastavení úhlu dotykové jednotky viz *Instalační příručka*.

# Instalace a nastavení projektoru

Při nastavování projektoru postupujte podle pokynů v těchto částech.

## ► Související odkazy

- "Umístění projektoru" [s.24](#)
- "Připojení projektoru" [s.27](#)
- "Vložení baterií do dálkového ovladače" [s.39](#)
- "Vložení baterií do per" [s.40](#)
- "Používání dálkového ovladače" [s.41](#)

Projektor lze nainstalovat na stěnu nebo stůl a promítat obraz.

Pro instalaci projektoru na strop, na stěnu nebo svisle na stůl jsou zapotřebí volitelné úchyty.

Při výběru umístění projektoru věnujte pozornost následujícím bodům:

- Umístěte monitor na pevné a rovné místo nebo jej nainstalujte do kompatibilního držáku.
- Zajistěte, aby okolo a pod projektorem byl dostatek místa na větrání; neumísťujte projektor na předměty, které by mohly blokovat ventilátory, nebo vedle nich.
- Umístěte projektor v dosahu uzemněné elektrické zásuvky nebo prodlužovacího kabelu.
- Umístěte projektor rovnoběžně s promítací plochou.



Pokud projektor nelze umístit rovnoběžně s promítací plochou, proveďte korekci lichoběžníkového zkreslení pomocí ovládacích prvků projektoru.

## ⚠ Varování

- Při upevňování projektoru na stěnu nebo strop je nutno použít speciální způsob instalace. V případě nesprávné instalace projektoru hrozí jeho pád a poškození nebo zranění.
- Nezajišťujte upevňovací body montážní konzoly ani šrouby stropního držáku lepidlem proti uvolnění ani nenanášejte na projektor maziva, oleje nebo podobné látky; skříň projektoru by mohla prasknout a způsobit vypadnutí z držáku. V takovém případě může projektor způsobit vážné zranění osobě, která by se nacházela pod montážní konzolou, a mohlo by dojít k poškození projektoru.
- Nezakrývejte vstupní ani výstupní větrací otvory projektoru. Při zakrytí větracích otvorů se může zvýšit vnitřní teplota a vzniknout požár.
- Neinstalujte jej na nestabilní povrch nebo v místě mimo rozsah zatížení. Jinak může dojít k pádu nebo převržením tím k nehodě či zranění.
- Při instalaci ve vysoké poloze učiňte opatření proti pádu pomocí drátů k zajištění bezpečnosti ve stavu nouze, jako je zemětřesení, a k prevenci případných nehod. V případě nesprávné montáže by mohlodojít k pádu a tím i ke zranění.

## Upozornění

- Používáte-li projektor v nadmořské výšce nad 1 500 m, nastavte položku **Vysoká nadm. výška** na **Zapnuto** v nabídce **Rozšířené** projektoru, aby byla řádně regulována vnitřní teplota projektoru.  
☛ **Rozšířené > Provoz > Vysoká nadm. výška**
- Dbejte na to, aby projektor nebyl v místech s vysokou vlhkostí a prašností či místech vystavených kouři z ohně nebo tabákovému kouři.

## » Související odkazy

- "Možnosti nastavení a instalace projektoru" [s.24](#)
- "Nastavení při používání interaktivních funkcí" [s.25](#)
- "Tvar obrazu" [s.56](#)
- "Volitelné příslušenství a náhradní díly" [s.236](#)
- "Nastavení konfigurace projektoru – Nabídka Rozšířené" [s.180](#)

## Možnosti nastavení a instalace projektoru

Tento projektor lze nastavit nebo nainstalovat následujícími způsoby:

Vepředu/vzadu

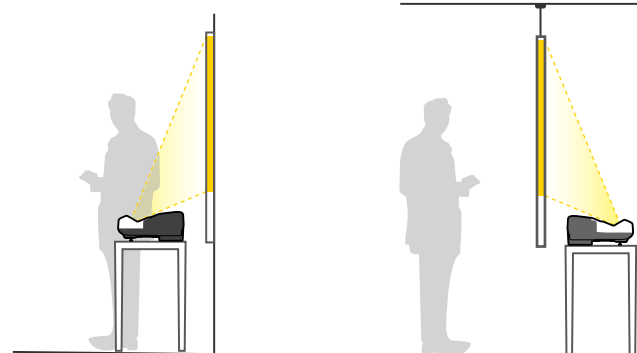

Pokud projektor používáte na ploše, jako je například pracovní stůl, připevněte k němu podpěry (jsou-li součástí dodávky).



Čelní/Vzhůru nohama/Zadní/Vzhůru nohama

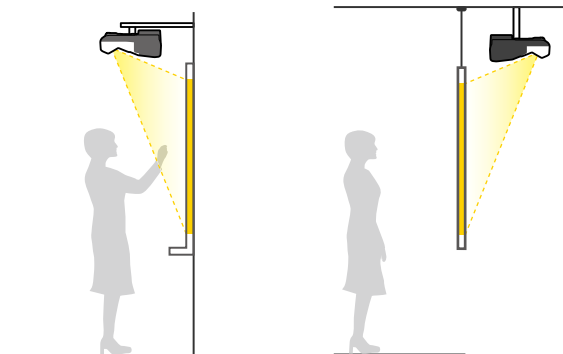

Čelní/Vzhůru nohama/Zadní/Vzhůru nohama (svisele)

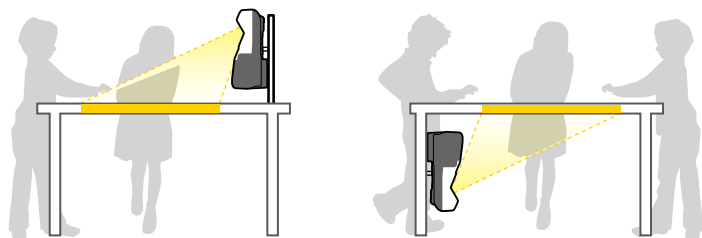

Zkontrolujte, zda je vybrána správná volba **Projekce** v nabídce **Rozšířené** projektoru podle použitého způsobu instalace.



- Výchozí nastavení **Projekce** je **Čelní/Vzhůru nohama**.
- Nastavení **Projekce** můžete změnit stisknutím a podržením tlačítka [A/V Mute] na dálkovém ovladači na dobu pěti sekund.
  - Změňte **Čelní** na/z **Čelní/Vzhůru nohama**
  - Změňte **Zadní** na/z **Zadní/Vzhůru nohama**

## Nastavení při používání interaktivních funkcí

Při používání interaktivních funkcí promítejte obraz z místa před projekční plochou (EB-695Wi/EB-685Wi/EB-680Wi/EB-675Wi).

Nastavte volbu **Projekce** na **Čelní/Vzhůru nohama** nebo **Čelní**.

### Upozornění

Interaktivní funkce se ovládají pomocí infračervené komunikace. Při instalaci projektoru dodržujte následující zásady.

- Dbejte, aby na přijímač interaktivního pera, na promítací plochu, na samotný projektor ani na zadní stranu projektoru nedopadalo intenzivní světlo nebo sluneční záření.
- Neumísťujte projektor na přímé sluneční světlo dopadající z okna. V takovém případě by interaktivní funkce nemusely fungovat.
- Nainstalujte projektor tak, aby se přijímač interaktivního pera nenacházel příliš blízko zářivkovým svídlům. Pokud je okolí příliš jasné, interaktivní funkce nemusí fungovat správně.
- Pokud se uvnitř přijímače interaktivního pera nahromadí prach, může narušovat infračervenou komunikaci a interaktivní funkce nemusí fungovat správně. Znečištěný přijímač očistěte.
- Na kryt přijímače interaktivního pera nenanášejte žádné barvy ani nenalepujte žádné samolepky.
- Při používání interaktivních funkcí nepoužívejte ve stejné místnosti infračervený dálkový ovladač nebo infračervený mikrofon. Interaktivní pero by nemuselo fungovat správně.
- V blízkosti projektoru nepoužívejte zařízení, která vytvářejí silné rušení, například točivá zařízení nebo transformátory, protože interaktivní funkce nemusí fungovat správně.

### ► Související odkazy

- "Režimy promítání" s.50



- Doporučujeme používat hladkou promítací plochu tabulového typu bez nerovností. Nerovnost promítací plochy se může projevit deformacemi promítaného obrazu.
- V závislosti na materiálu promítací plochy a způsobu instalace může docházet k deformacím promítaného obrazu.
- Při používání interaktivních funkcí nainstalujte projektor tak, aby promítaný obraz byl obdélníkový bez deformace.
- Při používání interaktivních funkcí ve stejné místnosti s více projektory nemusí být operace interaktivního pera stabilní. V takovém případě připojte k projektorům volitelnou sadu kabelů dálkového ovládání a změňte nastavení **Synchr. projektorů** na **Pevné** v nabídce **Rozšířené** projektoru.  
☛ **Rozšířené > Easy Interactive Function > Obecné > Upřesnit > Synchr. projektorů**

## ► Související odkazy

- "Nastavení při používání dotykové jednotky" [s.26](#)
- "Připojení více projektorů stejného modelu" [s.36](#)

## Nastavení při používání dotykové jednotky

Při používání dotykové jednotky nainstalujte projektor jedním z následujících způsobů (EB-695Wi/EB-680Wi). V případě ostatních způsobů instalace nelze dotykovou jednotku použít.

- Přichyťte projektor na zeď nebo jej zavěste na strop a promítejte obraz na projekční plochu zepředu (je zapotřebí upevňovací deska nebo konzola pro stropní montáž).
- Nainstalujte svisle na stůl a promítejte z místa před stolem (vyžaduje stojan Interactive Table Mount).

## ► Související odkazy

- "Volitelné příslušenství a náhradní díly" [s.236](#)

Tento projektor lze připojit k celé řadě počítačových zdrojů, zdrojů videa a zvuku pro promítání prezentací, filmů a dalšího obsahu se zvukem nebo bez.

## Upozornění

Zkontrolujte tvar a orientaci konektorů na všech kabelech, které chcete zapojit. Pokud konektor nepasuje do zásuvky, nesnažte se jej připojit silou. Mohlo by dojít k poškození nebo závadě zařízení nebo projektoru.



Seznam kabelů dodávaných s projektorem naleznete v *Úvodní příručce*. Podle potřeby zakupte volitelné nebo běžně dostupné kabely.

- Připojovaný počítač musí být vybaven portem USB, standardním portem výstupu obrazu (monitor) nebo portem HDMI.
- Chcete-li promítat video, připojte k projektoru zařízení, jako například DVD přehrávače, herní konzole, digitální fotoaparáty a chytré telefony s kompatibilními porty výstupu videa.
- Pokud je vaše prezentace nebo video ozvučené, můžete připojit kabely vstupu zvuku.
- Pro promítání prezentací bez počítače můžete připojit zařízení USB (například jednotku flash nebo fotoaparát) nebo volitelný projektor dokumentů Epson.

## ► Související odkazy

- "Připojení k počítači" [s.27](#)
- "Připojení k chytrým telefonům a tabletům" [s.30](#)
- "Připojení ke zdrojům obrazu" [s.30](#)
- "Připojení k externím USB zařízením" [s.33](#)
- "Připojení k projektoru dokumentů" [s.34](#)
- "Připojení k externím výstupním zařízením" [s.34](#)
- "Připojení více projektorů stejného modelu" [s.36](#)
- "Volitelné příslušenství a náhradní díly" [s.236](#)

## ► Související odkazy

- "Připojení k počítači pro VGA obraz a zvuk" [s.27](#)
- "Připojení k počítači pro USB obraz a zvuk" [s.28](#)
- "Připojení k počítači pro HDMI obraz a zvuk" [s.29](#)

## Připojení k počítači pro VGA obraz a zvuk

Tento projektor lze připojit k počítači pomocí VGA počítačového kabelu.

Připojením běžně dostupného kabelu stereofonního zvuku s konektorem 3,5 mm mini-jack můžete přehrávat zvuk prostřednictvím reproduktorové soustavy projektoru.



- Aby bylo možné připojit počítač Mac, který není vybaven portem videa VGA, je zapotřebí adaptér, který umožňuje připojení k portu videa VGA projektoru.
- Aby bylo možné promítat zdroj obrazu připojený k portu Monitor Out/Computer2, nastavte položku **Port výstupu monit.** na možnost **Počítač2** v nabídce **Rozšířené** projektoru.  
☛ **Rozšířené > Provoz > Port výstupu monit.**
- Port použitý pro vstup zvuku lze rovněž nastavit v nabídce projektoru.  
☛ **Rozšířené > Nastavení A/V > Audiovýstup**
- Zkontrolujte, zda je zvukový kabel označen specifikací „Bez odporu“.



1 Připojte VGA počítačový kabel k portu počítače pro připojení monitoru.

## Připojení k počítači

Tato část obsahuje pokyny pro připojení počítače k projektoru.

- 2** Připojte druhý konec k portu Computer na projektoru.

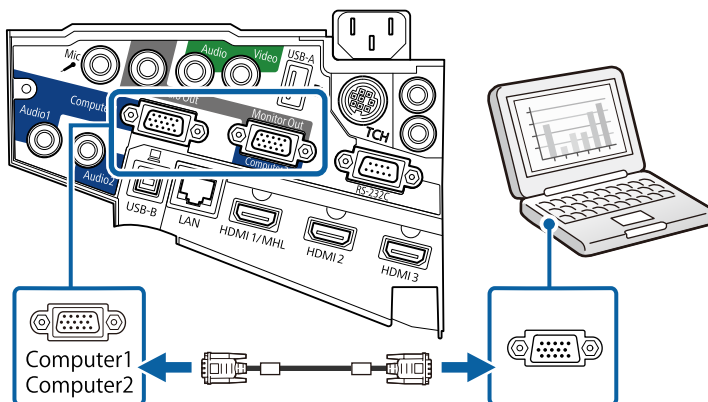

- 3** Utáhněte šroubky na konektoru VGA.

- 4** Připojte kabel zvuku k zásuvce pro připojení sluchátek nebo výstupu zvuku notebooku nebo ke stolnímu reproduktoru nebo k portu výstupu zvuku.

- 5** Připojte druhý konec k portu Audio projektoru.

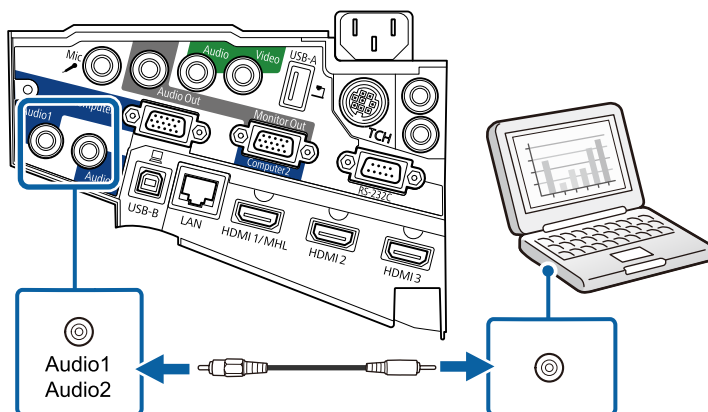

## Připojení k počítači pro USB obraz a zvuk

Pokud váš počítač splňuje požadavky na systém, můžete odesílat výstup obrazu a zvuku do projektoru prostřednictvím portu USB počítače. Tato funkce se nazývá USB Display. Připojte projektor k počítači kabelem USB.



- Používáte-li rozbočovač USB, nemusí připojení pracovat správně. Připojte kabel USB přímo k projektoru.
- Aby bylo možné používat funkci USB Display, vyberte volbu **USB Display/Easy Interactive Function** nebo **Bezdrátová myš/USB Display** jako nastavení **USB Type B** v nabídce **Rozšířené** projektoru (EB-695Wi/EB-685Wi/EB-680Wi/EB-675Wi).

- 1** Připojte kabel k portu USB-B projektoru.

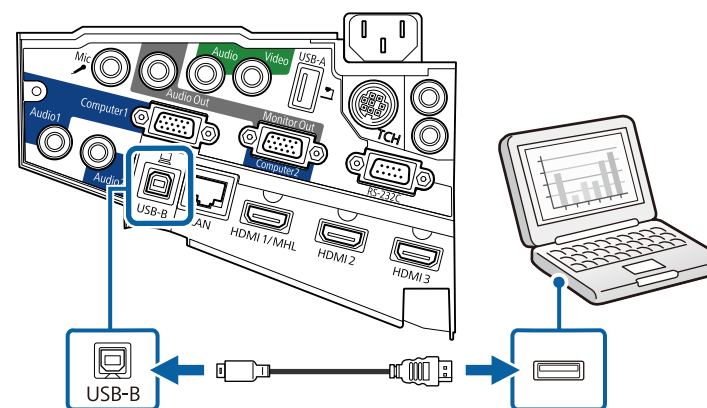

- 2** Připojte druhý konec k některému volnému portu USB na počítači.

- 3** Zapněte projektor a počítač.

- 4** Nainstalujte software Epson USB Display jedním z následujících postupů:



Tento software je třeba nainstalovat pouze při prvním připojení projektoru k počítači.

- Windows: V zobrazeném dialogovém okně vyberte **Spustit EMP\_UDSE.EXE**; bude nainstalován software Epson USB Display.
- OS X: Na obrazovce se zobrazí instalační složka softwaru Epson USB Display. Vyberte položku **USB Display Installer** a podle zobrazených pokynů nainstalujte software Epson USB Display. Pokud se složka USB Display **Setup** nezobrazí automaticky, poklepejte na **EPSON\_PJ\_UD > USB Display Installer**.

## 5 Postupujte podle zobrazených pokynů.

Dokud projektor nezobrazí obraz, neodpojujte kabel USB ani nevyplínejte projektor.

Projektor zobrazí obraz z pracovní plochy vašeho počítače a začne reprodukovat zvuk (pokud vaše prezentace obsahuje zvuk).



- Pokud projektor nepromítá žádný obraz, proveďte jeden z následujících kroků:
  - Windows: Klepněte na **Všechny programy > EPSON Projector > Epson USB Display > Epson USB Display Ver.x.xx**.
  - OS X: Poklepejte na ikonu **USB Display** ve složce **Applications**.
- Po dokončení promítání proveďte jeden z následujících kroků:
  - Windows: Odpojte kabel USB. Není nutné použít funkci **Bezpečně odebrat hardware**.
  - OS X: Vyberte volbu **Odpojit** z nabídky ikony **USB Display** na panelu nabídky nebo v části **Dock** a odpojte kabel USB.

### » Související odkazy

- "Požadavky softwaru USB Display na systém" [s.246](#)

## Připojení k počítači pro HDMI obraz a zvuk

Pokud je váš počítač vybaven portem HDMI, můžete jej připojit k projektoru kabelem HDMI a odesílat počítačový zvuk společně s promítaným obrazem.



Aby bylo možné připojit počítač Mac, který není vybaven portem HDMI, je zapotřebí adaptér, který umožňuje připojení k portu HDMI projektoru. Požádejte společnost Apple o informace o možnostech kompatibilních adaptérů. Starší počítače Mac (2009 a starší) nemusí podporovat zvuk prostřednictvím portu HDMI.

- 1 Připojte kabel HDMI k portu výstupu HDMI počítače.
- 2 Připojte druhý konec k portu HDMI projektoru.

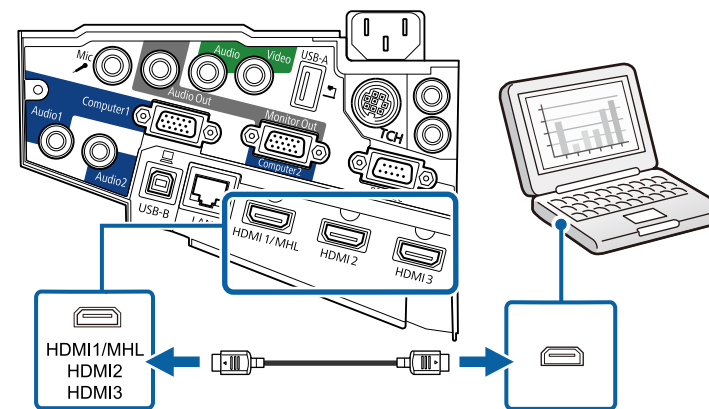

Pokud neslyšíte zvuk prostřednictvím připojení HDMI, připojte jeden konec běžně dostupného kabelu stereofonního zvuku s konektorem 3,5 mm mini-jack k portu Audio projektoru a druhý konec k portu výstupu zvuku počítače. Vyberte port vstupu zvuku, ke kterému jste se připojili, v nabídce **Rozšířené** projektoru.

- **Rozšířené > Nastavení A/V > Audiovýstup HDMI1**
- **Rozšířené > Nastavení A/V > Audiovýstup HDMI2**
- **Rozšířené > Nastavení A/V > Audiovýstup HDMI3**

### » Související odkazy

- "Nastavení konfigurace projektoru – Nabídka Rozšířené" [s.180](#)

## Připojení k chytrým telefonům a tabletům

Tento projektor lze pomocí kabelu MHL připojovat k chytrým telefonům a tabletům a odesílat zvuk s promítaným obrazem.



- S některými modely nebo nastaveními chytrého telefonu nebo tabletu pravděpodobně nebude možné promítat správně.
- Kabel MHL pravděpodobně nebude možné připojit ke všem zařízením. Chcete-li ověřit, zda váš chytrý telefon nebo tablet podporuje MHL, kontaktujte výrobce vašeho chytrého telefonu.

**1** Připojte kabel MHL k portu Micro-USB vašeho zařízení.

**2** Připojte druhý konec k portu HDMI1/MHL projektoru.

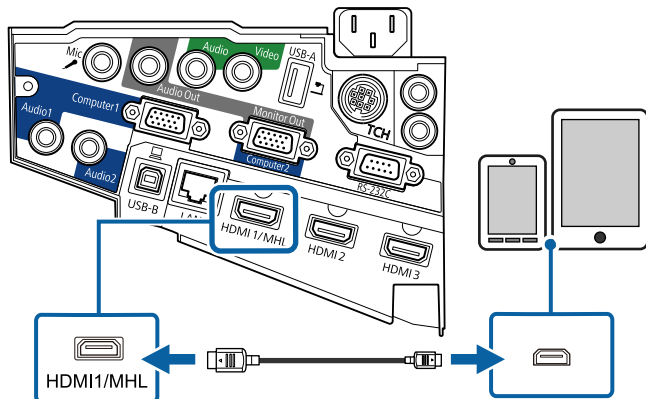

### Upozornění

V případě připojení kabelu MHL, který nesplňuje standardy MHL, by mohlo dojít k přehřívání, vytečení nebo výbuchu chytrého telefonu nebo tabletu.

Při promítání obrazu se připojený chytrý telefon nebo tablet začne nabíjet. Používáte-li přechodový adaptér MHL-HDMI, nabíjení

chytrého telefonu nebo tabletu pravděpodobně nebude fungovat nebo nebude možné provádět operace dálkovým ovladačem projektoru.



- Při velké spotřebě, například při přehrávání filmu, nemusí nabíjení fungovat.
- Nabíjení nefunguje, když se projektor nachází v pohotovostním režimu nebo když je baterie v chytrém telefonu nebo tabletu vybitá.



Pokud se obraz nepromítá správně, odpojte a znovu připojte kabel MHL.

## Připojení ke zdrojům obrazu

Tato část obsahuje pokyny pro připojení videozařízení k projektoru.



- Pokud má port na zařízení, které chcete připojit, neobvyklý tvar, použijte pro připojení k projektoru kabel dodaný s tímto zařízením nebo volitelný kabel.
- Kabel se liší v závislosti na výstupním signálu z připojeného videozařízení.
- Některé druhy videozařízení dokážou generovat výstupy různých typů signálů. Chcete-li ověřit, jaký typ signálů je dostupný na výstupu, viz návod k obsluze přiložený k videozařízení.

### ► Související odkazy

- "Připojení ke zdroji videa HDMI" [s.31](#)
- "Připojení ke zdroji videa Komponentní-na-VGA" [s.31](#)
- "Připojení ke zdroji kompozitního videa" [s.32](#)



## Připojení ke zdroji videa HDMI

Pokud je zdroj videa vybaven portem HDMI, můžete jej připojit k projektoru kabelem HDMI a odesílat zvuk zdroje obrazu společně s promítaným obrazem.

### Upozornění

Nezapínejte zdroj videa dříve, než jej připojíte k projektoru. V opačném případě by mohlo dojít k poškození projektoru.

- 1** Připojte kabel HDMI k portu výstupu HDMI zdroje videa.
- 2** Připojte druhý konec k portu HDMI projektoru.

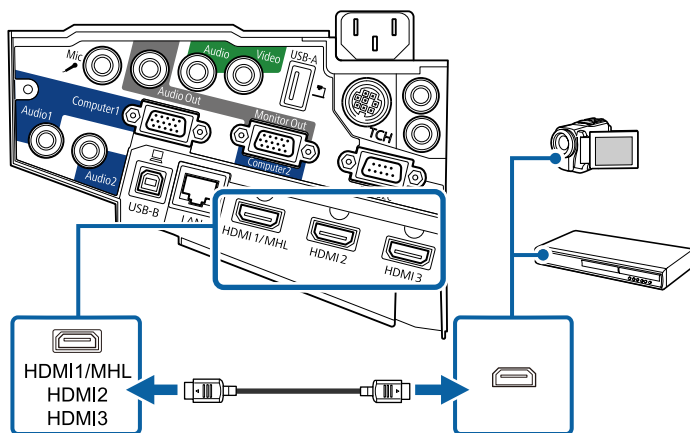

Pokud neslyšíte zvuk prostřednictvím připojení HDMI, připojte jeden konec běžně dostupného kabelu stereofonního zvuku s konektorem 3,5 mm mini-jack k portu Audio projektoru a druhý konec k portu výstupu zvuku zdroje videa. Vyberte port vstupu zvuku, ke kterému jste se připojili, v nabídce **Rozšířené** projektoru.

- ☛ **Rozšířené** > **Nastavení A/V** > **Audiovýstup HDMI1**
- ☛ **Rozšířené** > **Nastavení A/V** > **Audiovýstup HDMI2**
- ☛ **Rozšířené** > **Nastavení A/V** > **Audiovýstup HDMI3**

### » Související odkazy

- "Nastavení konfigurace projektoru – Nabídka Rozšířené" [s.180](#)

## Připojení ke zdroji videa Komponentní-na-VGA

Pokud je zdroj videa vybaven porty komponentního videa, můžete jej připojit k projektoru kabelem komponentního-na-VGA videa. V závislosti na komponentních portech bude s kabelem komponentního videa pravděpodobně třeba použít adaptérový kabel.

Připojením kabelu stereofonního zvuku s konektorem mini-jack můžete přehrávat zvuk prostřednictvím reproduktorové soustavy projektoru.



- Aby bylo možné promítat zdroj obrazu připojený k portu Monitor Out/Computer2, nastavte položku **Port výstupu monit.** na možnost **Počítač2** v nabídce **Rozšířené** projektoru.
  - ☛ **Rozšířené** > **Provoz** > **Port výstupu monit.**
- Port použitý pro vstup zvuku lze rovněž nastavit v nabídce **Rozšířené** projektoru.
  - ☛ **Rozšířené** > **Nastavení A/V** > **Audiovýstup**
- Zkontrolujte, zda je zvukový kabel označen specifikací „Bez odporu“.

- 1** Připojte komponentní konektory k barevně rozlišeným portům výstupu komponentního videa zdroje videa.



Tyto porty jsou obvykle označeny Y, Pb, Pr nebo Y, Cb, Cr. Používáte-li adaptér, připojte tyto konektory k vašemu kabelu komponentního videa.

**2** Připojte konektor VGA k portu Computer na projektoru.

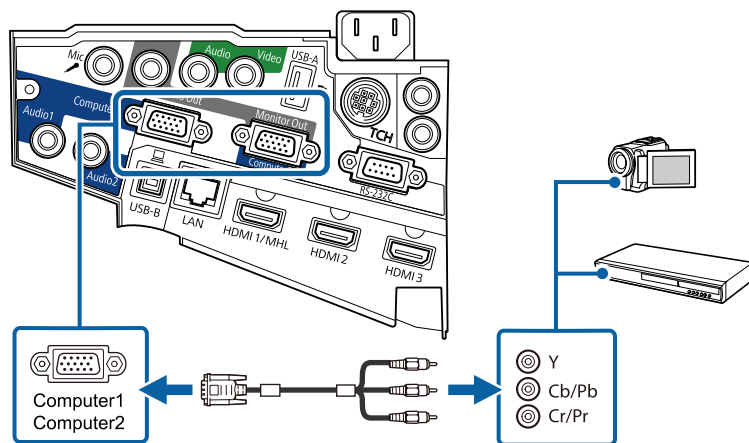

**3** Utáhněte šroubky na konektoru VGA.

**4** Připojte kabel zvuku k portům výstupu zvuku zdroje videa.

**5** Připojte druhý konec k portu Audio projektoru.

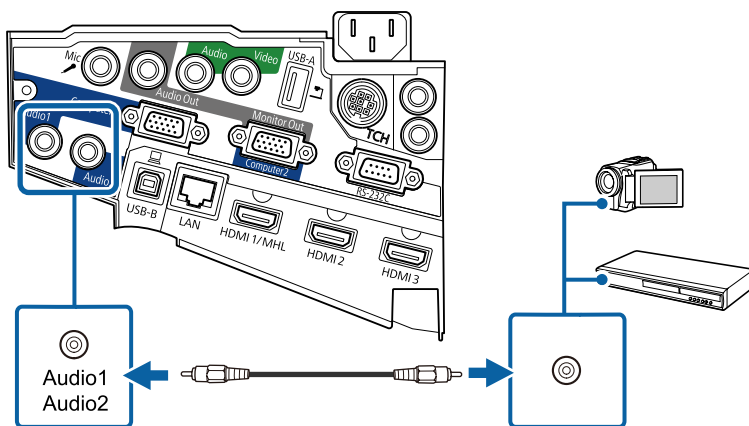

Pokud barvy obrazu nejsou zobrazeny správně, pravděpodobně bude třeba změnit nastavení **Vstupní signál** v nabídce **Signál** projektoru.

☛ **Signál > Upřesnit > Vstupní signál**

► **Související odkazy**

- "Nastavení vstupního signálu - nabídka Signál" s.175

## Připojení ke zdroji kompozitního videa

Pokud je váš zdroj videa vybaven portem kompozitního videa, můžete jej připojit k projektoru kabelem videa ve stylu RCA nebo kabelem A/V.

Připojením kabelu stereofonního zvuku s konektorem mini-jack můžete přehrávat zvuk prostřednictvím reproduktorové soustavy projektoru.



Zkontrolujte, zda je zvukový kabel označen specifikací „Bez odporu“.

**1** Připojte kabel se žlutým konektorem ke žlutému portu výstupu videa na našem zdroji videa.

**2** Připojte druhý konec k portu Video projektoru.

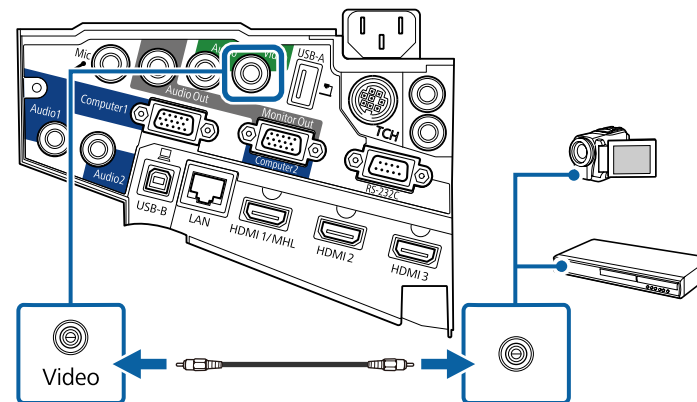



**3** Připojte kabel zvuku k portům výstupu zvuku zdroje videa.

**4** Připojte druhý konec k portu Audio projektoru.

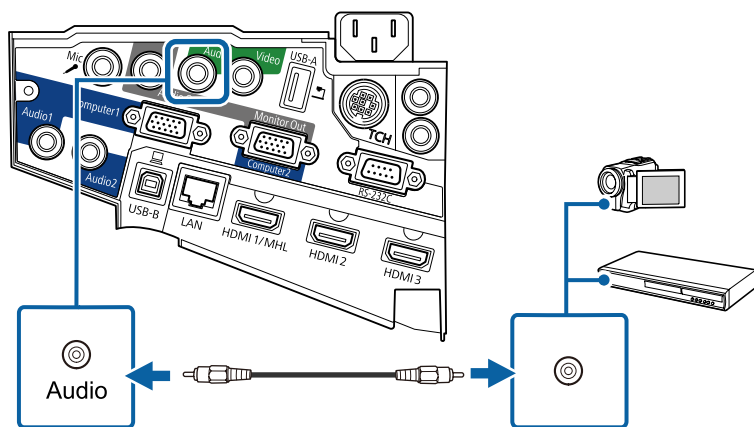

## Připojení k externím USB zařízením

Tyto části obsahují pokyny pro připojení externích USB zařízení k projektoru.

### » Související odkazy

- "Promítání na zařízení USB" [s.33](#)
- "Připojení k zařízení USB" [s.33](#)
- "Odpojení zařízení USB" [s.34](#)

## Promítání na zařízení USB

Chcete-li promítat obraz a další obsah bez použití počítače nebo videozařízení, připojte k projektoru některé z následujících zařízení:

- Jednotka USB flash
- Digitální fotoaparát nebo chytrý telefon
- Pevný disk USB
- Prohlížeč úložiště multimédií



- Digitální fotoaparáty nebo chytré telefony musí být vybaveny rozhraním USB, nikoli rozhraním TWAIN, a musí být kompatibilní se třídou velkokapacitních USB paměťových zařízení.
- Pevné disky USB musí splňovat tyto požadavky:
  - Kompatibilita se třídou velkokapacitních USB paměťových zařízení (některá velkokapacitní USB paměťová zařízení nejsou podporována)
  - Naformátování FAT nebo FAT32
  - Vlastní síťové napájení (pevné disky napájené ze sběrnice nejsou doporučeny)
  - Nepoužívejte pevné disky rozdělené na více oddílů

Můžete promítat prezentace ze souborů v připojeném zařízení USB.

### » Související odkazy

- "Promítání prezentace bez počítače (PC Free)" [s.117](#)

## Připojení k zařízení USB

Zařízení USB můžete připojit k portu USB-A projektoru a používat je k promítání obrazu a dalšího obsahu.

**1** Pokud bylo vaše zařízení USB dodáno s napájecím adaptérem, připojte zařízení k elektrické zásuvce.

- 2 Připojte kabel USB nebo jednotku USB flash k portu USB-A projektoru podle obrázku.

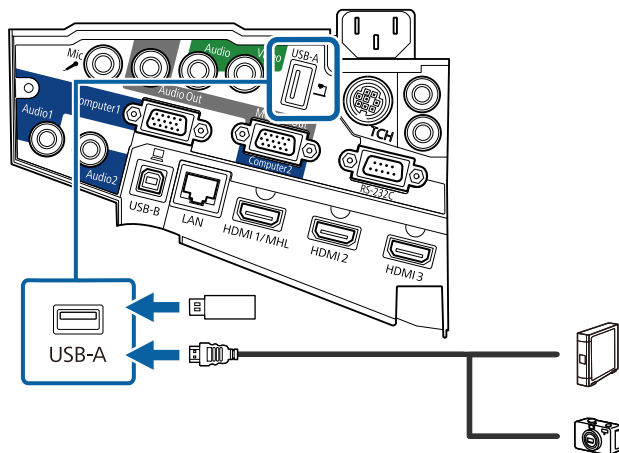

## Upozornění

- Použijte kabel USB dodaný nebo doporučený k používání se zařízením.
- Nepřipojujte rozbočovač USB nebo kabel USB delší než 3 metry; v opačném případě zařízení nemusí fungovat správně.

- 3 Podle potřeby připojte druhý konec k vašemu zařízení.

## Odpojení zařízení USB

Po dokončení promítání obsahu z připojeného zařízení USB odpojte zařízení od projektoru.

- 1 Podle potřeby zařízení vypněte a odpojte.
- 2 Odpojte zařízení USB od projektoru.

## Připojení k projektoru dokumentů

K tomuto projektoru lze připojit projektor dokumentů pro promítání obrazu sledovaného projektoru.

Způsob připojení závisí na modelu projektoru dokumentů Epson. Podrobnosti viz příručka k projektoru dokumentů.

## Připojení k externím výstupním zařízením

Tyto části obsahují pokyny pro připojení externích zařízení k projektoru.

### ► Související odkazy

- "Připojení k monitoru VGA" [s.34](#)
- "Připojení k externím reproduktorům" [s.35](#)
- "Připojení mikrofonu" [s.36](#)

## Připojení k monitoru VGA

Pokud jste připojili projektor k počítači prostřednictvím portu Computer, můžete k projektoru rovněž připojit externí monitor. To umožňuje sledovat prezentaci na externím monitoru, i když se nepromítá obraz.



- Chcete-li vysílat obraz na externí monitor, když je projektor vypnutý, postupujte následovně:
  - Vyberte volbu **Komunikace zap.** jako nastavení **Pohotovostní režim** v nabídce **ECO** projektoru.
  - Vyberte volbu **Vždy** jako nastavení **Výstup A/V** v nabídce **Rozšířené** projektoru.
    - ☛ **Rozšířené** > **Nastavení A/V** > **Výstup A/V**
- Chcete-li odesílat obraz na externí monitor, je nutné nastavit **Port výstupu monit.** na **Výstup monitoru** v nabídce **Rozšířené** projektoru.
  - ☛ **Rozšířené** > **Provoz** > **Port výstupu monit.**
- Obsah nakreslený na ploše pomocí interaktivních funkcí se nezobrazuje na externím monitoru (EB-695Wi/EB-685Wi/EB-680Wi/EB-675Wi). Chcete-li zobrazit nakreslený obraz na externím monitoru, použijte dodaný software Easy Interactive Tools.
- Monitory, které využívají obnovovací frekvenci nižší než 60 Hz, nemusí zobrazovat obraz správně.

## 1 Zkontrolujte, zda je váš počítač připojen k portu Computer projektoru.



- Pokud jsou k dispozici dva porty pro připojení počítače, zkontrolujte, zda používáte port **Computer1**.
- Pro externí monitor lze použít pouze analogový signál RGB z portu **Computer1**. Na výstupu nemohou být signály pocházející z jiných portů ani komponentní video signály.

## 2 Připojte kabel externího monitoru k portu Monitor Out projektoru.

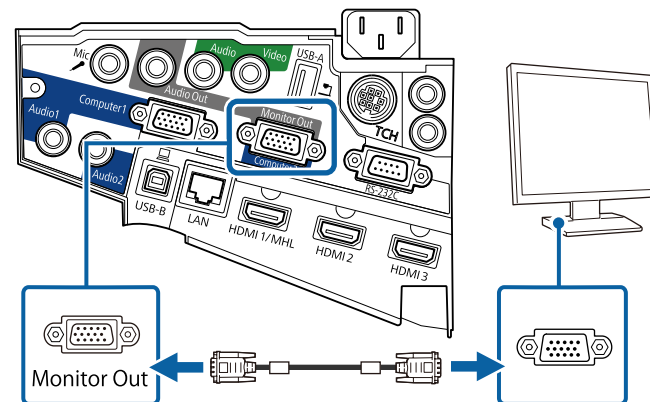

## Připojení k externím reproduktorům

Pro vylepšení zvukového doprovodu prezentace můžete připojit reproduktor k externím reproduktorům s vlastním napájením. Hlasitost lze ovládat dálkovým ovladačem projektoru.



- Chcete-li vysílat zvuk z externích reproduktorů, když je projektor vypnutý, postupujte následovně:
  - Vyberte volbu **Komunikace zap.** jako nastavení **Pohotovostní režim** v nabídce **ECO** projektoru.
  - Vyberte volbu **Vždy** jako nastavení **Výstup A/V** v nabídce **Rozšířené** projektoru.
    - ☛ **Rozšířené** > **Nastavení A/V** > **Výstup A/V**
- Projektor lze rovněž připojit k zesilovači s reproduktory.
- Po připojení externích reproduktorů je zabudovaný reproduktorový systém projektoru vypnutý.

## 1 Zkontrolujte, zda je váš počítač nebo zdroj videa připojen k projektoru jak kabelem zvuku, tak kabelem videa (podle potřeby).

- 2** Vyhledejte vhodný kabel pro připojení vašich externích reproduktorů, například stereofonní kabel mini-konektor-na-kolíkový-konektor nebo jiný typ kabelu nebo adaptéru.
- 3** Připojte jeden konec kabelu k vašim externím reproduktorům (podle potřeby).
- 4** Připojte konec kabelu se stereofonním mini-konektorem k portu Audio Out projektoru.

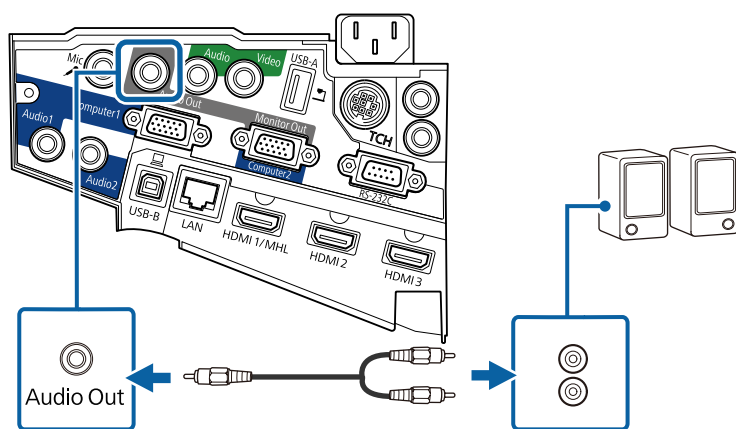

## Připojení mikrofonu

K portu Mic projektoru lze připojit mikrofون pro zajištění zvukové podpory během prezentací.

Chcete-li vysílat zvuk z mikrofону, když je projektor vypnutý, postupujte následovně:

- Vyberte volbu **Komunikace zap.** jako nastavení **Pohotovostní režim** v nabídce **ECO** projektoru.
- Vyberte volbu **Vždy** jako nastavení **Výstup A/V** v nabídce **Rozšířené** projektoru.



- Externí napájení není podporováno.
- Upravte **Hlasit. vstupu mik.** pokud je vystupující zvuk mikrofону z reproduktoru projektoru téměř neslyšitelný nebo pokud je úroveň vstupu příliš vysoká a způsobuje praskání ve zvuku z mikrofону.  
**☛ Nastavení > Hlasit. vstupu mik.**

- 1** Připojte kabel mikrofону k portu Mic projektoru.

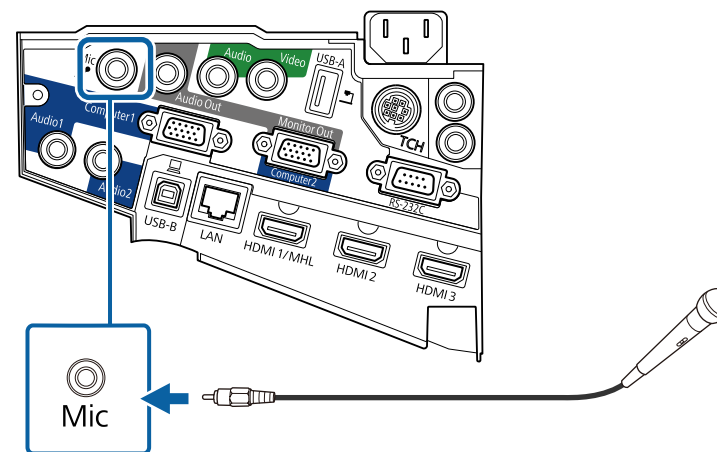



- 2** Podle potřeby zapněte mikrofون.

## Připojení více projektorů stejného modelu

Používáte-li interaktivní funkce více projektorů stejného modelu ve stejné místnosti, je nezbytné projektory synchronizovat. V takovém případě připojte volitelnou sadu dálkového ovladače k portu SYNC na každém projektoru.

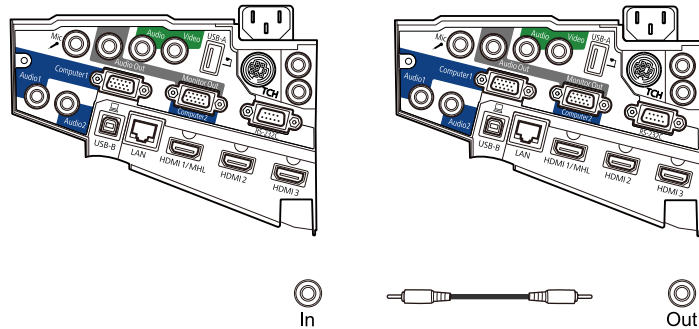
- 1 Připojte jeden konec kabelu k portu SYNC IN na jednom projektoru a připojte druhý konec k portu SYNC OUT na druhém konektoru.



 Spojujete-li tři nebo více projektorů, propojte projektory do řetězku podle obrázku.

- 2 Stiskněte tlačítko [Menu] na ovládacím panelu nebo na dálkovém ovladači.

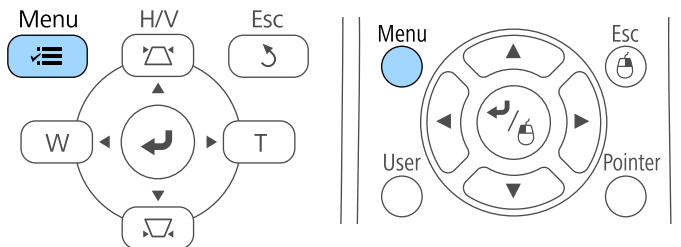

- 3 Vyberte nabídku **Rozšířené** a stiskněte tlačítko [Enter].



- 4 Vyberte nastavení **Easy Interactive Function** a stiskněte tlačítko [Enter].

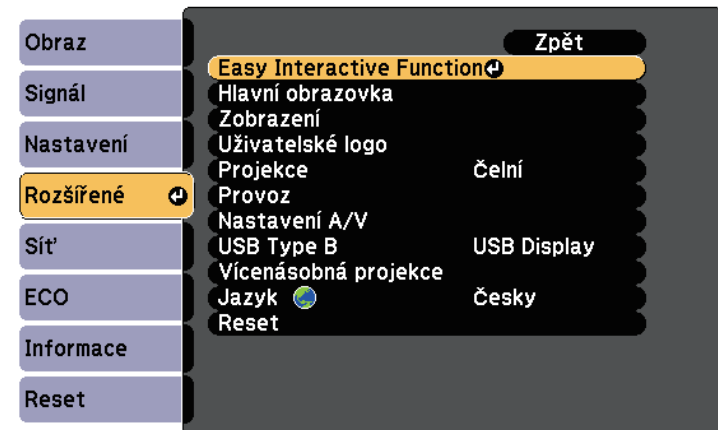

- 5** V oddíle **Obecné** zvolte **Upřesnit** a potom stiskněte tlačítko [Enter].

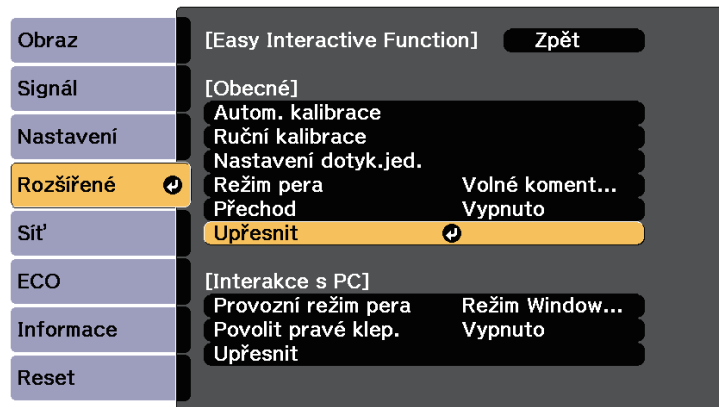

- Používáte-li projektor ve stejné místnosti s dalším projektor, který nepodporuje kabelové připojení, nastavte volbu **Režim drát. synch.** na **Režim 2** v nabídce **Rozšířené** projektoru.  
 ☛ **Rozšířené > Easy Interactive Function > Obecné > Upřesnit > Režim drát. synch.**
- Nemáte-li volitelnou sadu kabelů dálkového ovladače, změňte nastavení **Vzdál. projektorů** v nabídce **Rozšířené** projektoru.  
 ☛ **Rozšířené > Easy Interactive Function > Obecné > Upřesnit > vzdál. projektorů**

- 6** Vyberte volbu **Synchr. projektorů** a stiskněte tlačítko [Enter].



- 7** Vyberte volbu **Pevná** a stiskněte tlačítko [Enter].

- 8** Stisknutím tlačítka [Menu] nebo [Esc] ukončete nabídky.

Dálkový ovladač používá dvě baterie AA dodané s projektorem.

## Upozornění

Před manipulací s bateriemi si nejprve přečtěte *Bezpečnostní pokyny*.

- 1 Sejměte víčko přihrádky pro baterii podle obrázku.

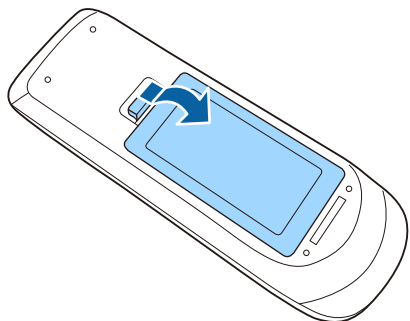

- 2 Vložte baterie tak, aby byly jejich konce + a - zorientovány podle obrázku.

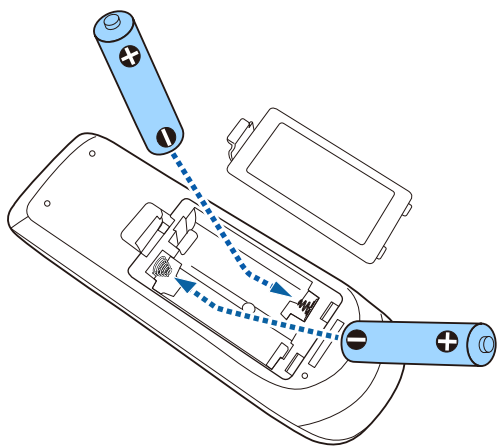

## ⚠ Varování

Při vkládání baterií zkontrolujte orientaci značek (+) a (-) uvnitř držáku na baterie. Pokud nejsou baterie správně používány, mohou explodovat nebo vytéci a způsobit tak vznik požáru, zranění nebo poškození zařízení.

- 3 Nasadte víčko přihrádky a stiskněte jej, aby zaklaplo na místo.

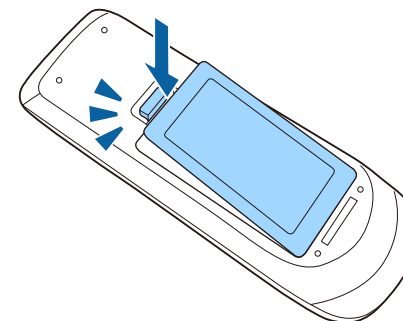

Do každého pera se používá jedna baterie AA.

## Upozornění

Před manipulací s baterií si nejprve přečtěte *Bezpečnostní pokyny*.

- 1 Otevřete víčko přihrádky pro baterie podle obrázku.

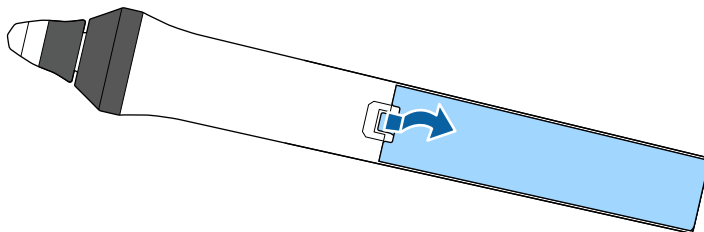

- 2 Vložte baterii tak, aby byly její konce + a - zorientovány podle obrázku.

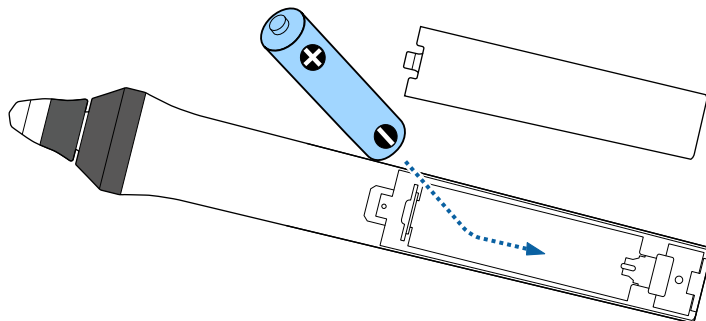

## ⚠ Varování

Při vkládání baterie zkontrolujte orientaci značek (+) a (-) uvnitř držáku na baterie. Pokud není baterie správně používána, může explodovat nebo vytéci a způsobit tak vznik požáru, zranění nebo poškození zařízení.

- 3 Nasadte víčko přihrádky a stiskněte jej, aby zaklaplo na místo.

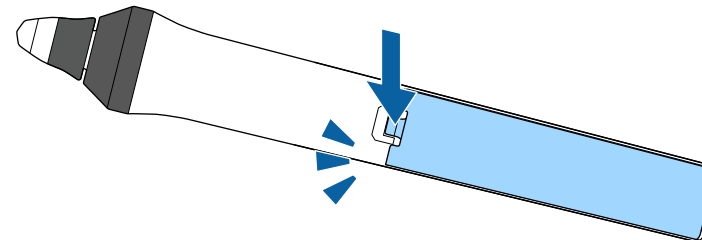



Dálkový ovladač umožňuje ovládat projektor téměř odkudkoli v místnosti.

Dálkovým ovladačem je třeba mířit na přijímače projektoru ve zde uvedených vzdálenostech a úhlech.

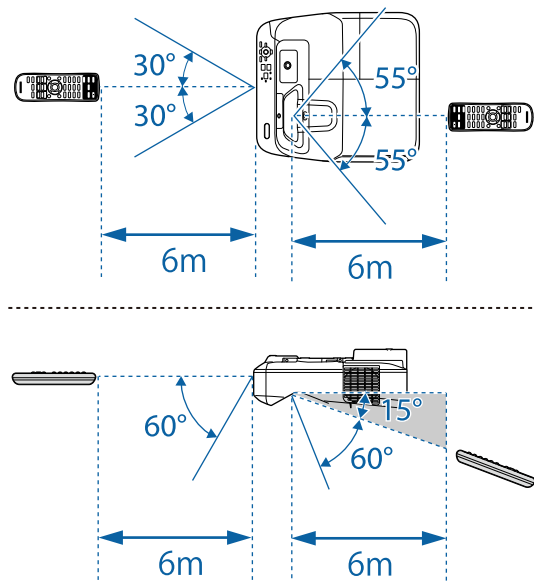

Nepoužívejte dálkový ovladač při jasném zářivkovém osvětlení nebo na přímém slunečním světle, protože projektor by nemusel reagovat na příkazy. Nebudete-li dálkový ovladač delší dobu používat, vyjměte baterie.

# Používání základních funkcí projektoru

Při používání základních funkcí projektoru postupujte podle pokynů v těchto částech.

## ► Související odkazy

- "Zapnutí projektoru" [s.43](#)
- "Vypnutí projektoru" [s.46](#)
- "Nastavení data a času" [s.47](#)
- "Výběr jazyka nabídek projektoru" [s.49](#)
- "Režimy promítání" [s.50](#)
- "Zaostření obrazu" [s.52](#)
- "Úprava výšky obrazu" [s.55](#)
- "Tvar obrazu" [s.56](#)
- "Změna velikosti obrazu pomocí tlačítek" [s.63](#)
- "Úprava polohy obrazu" [s.64](#)
- "Výběr zdroje obrazu" [s.65](#)
- "Poměr stran obrazu" [s.67](#)
- "Režim barev" [s.69](#)
- "Úprava barvy obrazu" [s.71](#)
- "Ovládání hlasitosti tlačítka hlasitosti" [s.73](#)

Zapněte počítač nebo videozařízení, které budete chtít používat po zapnutí projektoru.

- 1** Připojte napájecí kabel ke vstupu napájení projektoru a k elektrické zásuvce.

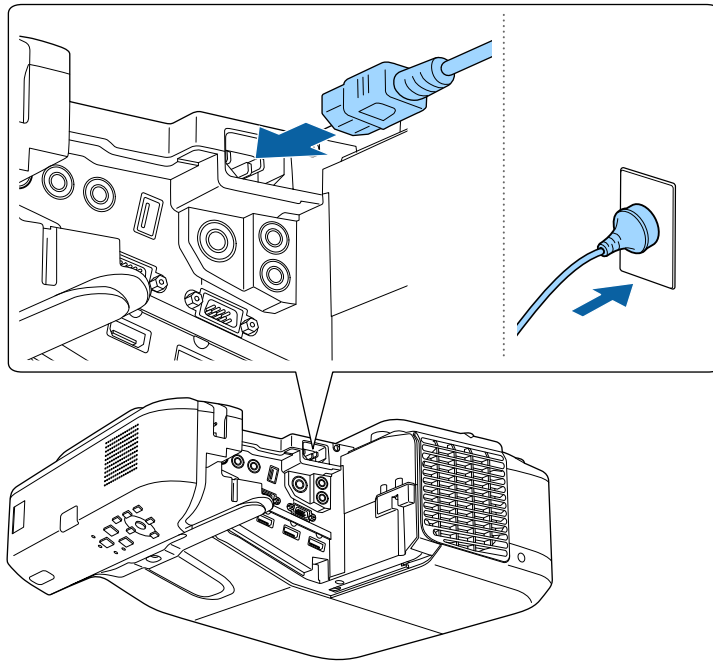

Indikátor napájení projektoru začne svítit modře. Znamená to, že projektor je napájen, ale není dosud zapnutý (nachází se v pohotovostním režimu).

- 2** Stisknutím vypínače na ovládacím panelu nebo na dálkovém ovladači zapněte projektor.

Projektor pípne a během zahřívání bliká indikátor stavu modře. Po zahřátí projektoru indikátor stavu přestane blikat a svítí modře.

Pokud se nezobrazí promítaný obraz, vyzkoušejte následující kroky.

- Zapněte připojený počítač nebo videozařízení.
- Při používání notebooku změňte výstup obrazu z počítače.
- Vložte disk DVD nebo jiné videomédium a stiskněte tlačítko přehrávání (je-li třeba).
- Stisknutím tlačítka [Source Search] na ovládacím panelu nebo na dálkovém ovladači detekujte zdroj.
- Stiskněte tlačítko požadovaného zdroje videa na dálkovém ovladači.
- Pokud se zobrazí hlavní obrazovka, vyberte zdroj, který chcete promítat.

## **⚠ Varování**

- Nikdy se nedívejte do objektivu projektoru, když je lampa zapnutá. Mohlo by dojít k poškození zraku a je to nebezpečné zejména pro děti.
  - Při spouštění projektoru na dálku pomocí dálkového ovladače zkontrolujte, zda se nikdo nedívá do objektivu.
  - Během promítání neblokujte světlo z projektoru knihou nebo jiným předměty. Pokud je světlo z projektoru blokováno, plocha, na kterou dopadá, se zahřeje na takovou teplotu, která by mohla způsobit roztavení, spálení nebo vznik požáru. Vlivem odraženého světla se může rovněž rozžhavit objektiv a způsobit závadu projektoru. Chcete-li promítání ukončit, použijte funkci Vypnout A/V nebo vypněte projektor.
  - Jako světelný zdroj projektoru je použita vysokotlaká rtuťová lampa. Je-li lampa vystavena otřesům nebo nárazům nebo pokud je používána nadměrně dlouho, může prasknout nebo se nemusí zapnout. Pokud lampa praskne, může dojít k úniku plynů a k rozptýlení drobných střípků, které mohou způsobit zranění. Dodržujte následující pokyny.
    - Nedemontujte ani nepoškozujte lampu a nevystavujte ji žádným nárazům.
    - Během používání nepřibližujte tvář blízko projektoru.
    - Obzvláštní opatrnost je nutná v případě, že je projektor upevněn na stěně nebo na stropu, neboť z něj po odstranění krytu lampy mohou vypadnout malé kousky skla. Když projektor čistíte nebo když lampu chcete vyměnit sami, dávejte pozor, aby kousky skla nevnikly do očí nebo úst.
- Pokud lampa praskne, ihned prostor vyvětrejte; dojde-li k vdechnutí drobných střípků nebo k jejich vniknutí do očí nebo úst, vyhledejte lékaře.



- Když je položka **Napájení zapnuto** nastavena na **Zapnuto** v nabídce **Rozšířené** projektoru, projektor se zapne, jakmile jej připojíte k elektrické zásuvce. Upozorňujeme vás, že projektor se rovněž automaticky zapne v případech, jako je například obnovení výpadku elektrické energie.
  - ☛ **Rozšířené > Provoz > Napájení zapnuto**
- Vyberete-li konkrétní port pro nastavení **Automatické zapnutí** v nabídce **Rozšířené** projektoru, projektor se zapne, jakmile detekuje signál nebo připojení kabelu k vybranému portu.
  - ☛ **Rozšířené > Provoz > Automatické zapnutí**

## » Související odkazy

- "Hlavní obrazovka" [s.44](#)
- "Nastavení konfigurace projektoru – Nabídka Rozšířené" [s.180](#)
- "Nastavení konfigurace projektoru - Nabídka ECO" [s.193](#)

## Hlavní obrazovka

Funkce Hlavní obrazovka umožňuje snadno vybrat zdroj obrazu a přistupovat k užitečným funkcím. Funkci Hlavní obrazovka můžete zobrazit stisknutím tlačítka [Home] na ovládacím panelu nebo na dálkovém ovladači. Hlavní obrazovka se rovněž zobrazí, když zapnete projektor a na vstupu ze vstupníhoho zařízení není žádný signál.

Stisknutím tlačítek se šipkami na ovládacím panelu nebo na dálkovém ovladači vyberte některou položku nabídky a potom stiskněte tlačítko [Enter].

Položky nabídky lze rovněž vybírat interaktivním perem nebo prstem (EB-695Wi/EB-685Wi/EB-680Wi/EB-675Wi).

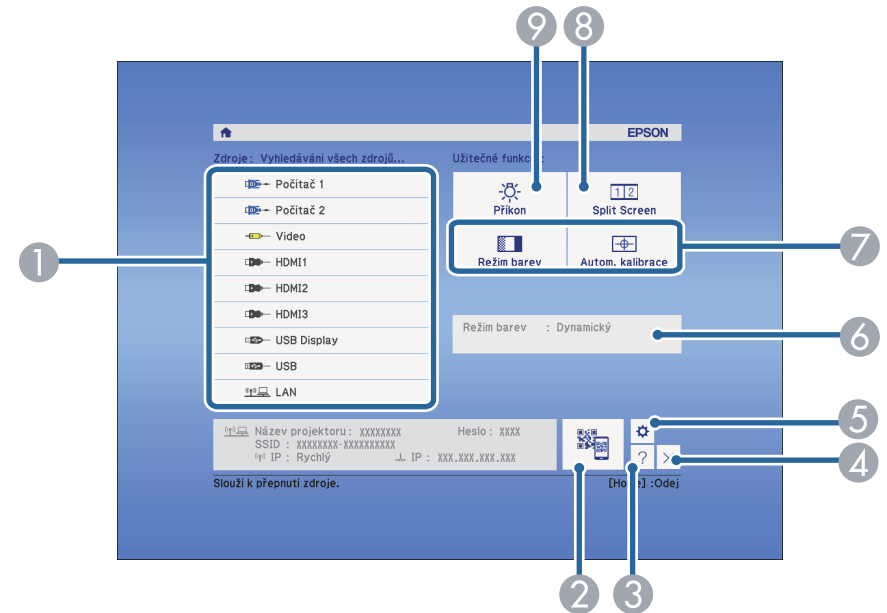

- 1 Slouží k výběru zdroje, který chcete promítat.
- 2 Zobrazí kód QR a promítá data z chytrého telefonu nebo tabletu.
- 3 Zobrazí obrazovku Nápověda.
- 4 Zavře hlavní obrazovku.
- 5 Slouží k provádění nastavení interaktivních funkcí (EB-695Wi/EB-685Wi/EB-680Wi/EB-675Wi).
- 6 Zobrazí aktuální stav projektoru, když změníte nastavení, například **Příkon**, na hlavní obrazovce pomocí interaktivního pera nebo vašeho prstu (EB-695Wi/EB-685Wi/EB-680Wi/EB-675Wi).
- 7 Provádí volby nabídky přiřazené k **Hlavní obrazovka** v nabídce **Rozšířené** projektoru.
- 8 Promítá dva obrazy z různých zdrojů obrazu simultánně rozdělením promítací plochy.

- 9 Slouží k výběru režimu jasu lampy projektoru.



Hlavní obrazovka zmizí po 10 minutách nečinnosti.

## ► Související odkazy

- "Tvar obrazu" [s.56](#)
- "Nastavení konfigurace projektoru – Nabídka Rozšířené" [s.180](#)
- "Používání kódu QR pro připojení mobilního zařízení" [s.155](#)
- "Používání nabídek projektoru" [s.171](#)
- "Používání oken nápovědy projektoru" [s.222](#)
- "Připojení k počítači" [s.27](#)

Slouží k vypnutí projektoru po použití.



- Aby se prodloužila životnost tohoto projektoru, vypněte jej, pokud není používán. Životnost lampy se liší v závislosti na vybraném režimu, podmínkách prostředí a používání. Jas se časem snižuje.

- 1** Stiskněte vypínač na ovládacím panelu nebo na dálkovém ovladači.  
Projektor zobrazí obrazovku pro potvrzení vypnutí.

Vypnout napájení?

Ano: Stiskněte tlačítko 

Ne : Stiskněte jakékoli jiné tlačítko

- 2** Stiskněte znovu vypínač. (Chcete-li nechat projektor zapnutý, stiskněte libovolné jiné tlačítko.)

Projektor dvakrát pípne, lampa se vypne a indikátor stavu zhasne.



Díky technologii Okamžité vypnutí společnosti Epson není nutné čekat na dochlazení a můžete projektor ihned připravit k transportu.

- 3** Před převážením nebo skladováním projektoru zkontrolujte, zda indikátor napájení svítí modře (ale neblíká), zda indikátor stavu nesvítí a potom odpojte napájecí kabel.

V projektoru je možné nastavit datum a čas (EB-695Wi/EB-685Wi/EB-680Wi/EB-675Wi).

- 1 Zapněte projektor.
- 2 Stiskněte tlačítko [Menu] na ovládacím panelu nebo na dálkovém ovladači.

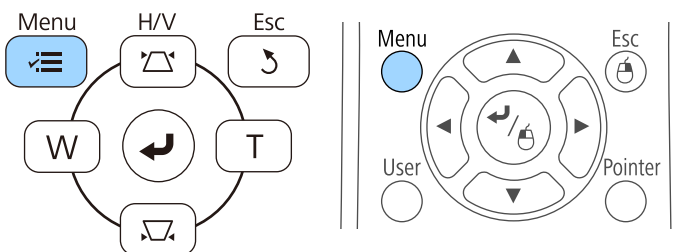

- 3 Vyberte nabídku **Rozšířené** a stiskněte tlačítko [Enter].
- 4 Vyberte nastavení **Provoz** a stiskněte tlačítko [Enter].
- 5 Vyberte nastavení **Datum a čas** a stiskněte tlačítko [Enter].  
Objeví se tato obrazovka:

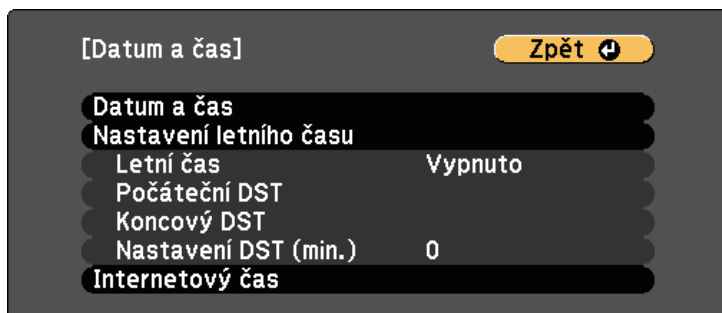

- 6 Vyberte nastavení **Datum a čas** a stiskněte tlačítko [Enter].  
Objeví se tato obrazovka:

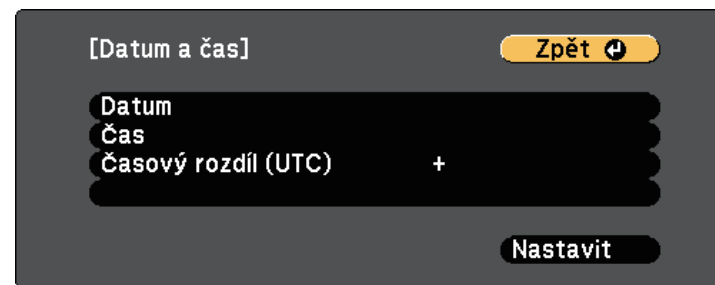

- 7 Vyberte položku **Datum**, stiskněte tlačítko [Enter] a zadejte dnešní datum pomocí zobrazené klávesnice.
- 8 Vyberte položku **Čas**, stiskněte tlačítko [Enter] a zadejte přesný čas pomocí zobrazené klávesnice.
- 9 Vyberte položku **Časový rozdíl (UTC)**, stiskněte tlačítko [Enter] a nastavte časový rozdíl od UTC.
- 10 Po dokončení vyberte položku **Nastavit** a stiskněte tlačítko [Enter].

- 11** Chcete-li deaktivovat nastavení letního času, vyberte **Nastavení letního času** a stiskněte tlačítko [Enter]. Potom vyberte nastavení.

[Nastavení letního času] Zpět ↵

Letní čas Vypnuto

Nastavení DST (min.) 0

[Počáteční DST]

Měsíc 0

Týden 0

Den v týdnu Po

Čas Po

[Konečný DST]

Měsíc 0

Týden 0

Den v týdnu Po

Čas Po

Nastavit

- 12** Po dokončení vyberte položku **Nastavit** a stiskněte tlačítko [Enter].

- 13** Chcete-li aktualizovat čas automaticky prostřednictvím časového serveru na internetu, vyberte nastavení **Internetový čas** a stiskněte tlačítko [Enter]. Potom vyberte nastavení.

[Internetový čas] Zpět ↵

Internetový čas Vypnuto

Server internetového času 0. 0. 0. 0

Nastavit

- 14** Po dokončení vyberte položku **Nastavit** a stiskněte tlačítko [Enter].

- 15** Stisknutím tlačítka [Menu] nebo [Esc] ukončete nabídky.



Chcete-li, aby se nabídky a zprávy projektoru zobrazovaly v jiném jazyce, můžete změnit nastavení **Jazyk**.

- 1** Zapněte projektor.
- 2** Stiskněte tlačítko [Menu] na ovládacím panelu nebo na dálkovém ovladači.

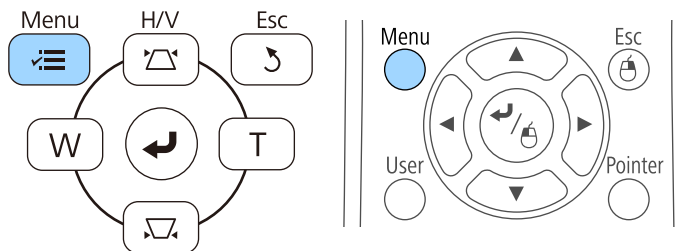

- 3** Vyberte nabídku **Rozšířené** a stiskněte tlačítko [Enter].



- 4** Vyberte nastavení **Jazyk** a stiskněte tlačítko [Enter].

- 5** Vyberte požadovaný jazyk a stiskněte tlačítko [Enter].

- 6** Stisknutím tlačítka [Menu] nebo [Esc] ukončete nabídky.

V závislosti na poloze projektoru bude pravděpodobně třeba změnit režim promítání, aby se obraz promítal správně.

- **Čelní** umožňuje promítat ze stolku před promítací plochou.
- **Čelní/Vzhůru nohama** (výchozí nastavení) otočí obraz vzhůru nohama pro umístění na strop nebo na stěnu.
- **Zadní** otočí obraz vodorovně pro promítání zpoza průsvitné promítací plochy.
- **Zadní/Vzhůru nohama** otočí obraz vzhůru nohama a vodorovně pro promítání ze stropu, ze stěny a zpoza průsvitné promítací plochy.

## » Související odkazy

- "Změna režimu promítání pomocí dálkového ovladače" [s.50](#)
- "Změna režimu promítání pomocí nabídek" [s.50](#)
- "Možnosti nastavení a instalace projektoru" [s.24](#)

## Změna režimu promítání pomocí dálkového ovladače

Změnou režimu promítání lze otočit obraz vzhůru nohama.

- 1** Zapněte projektor a začněte promítat obraz.
- 2** Stiskněte a podržte tlačítko [A/V Mute] na dálkovém ovladači po dobu 5 sekund.

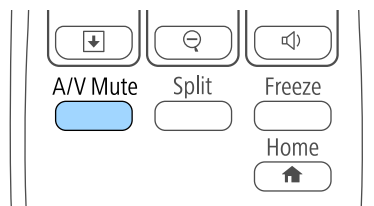

Obraz krátce zmizí a znovu se zobrazí otočený vzhůru nohama.

- 3** Chcete-li změnit promítání na původní režim, znovu stiskněte a podržte tlačítko [A/V Mute] po dobu 5 sekund.

## Změna režimu promítání pomocí nabídek

Pomocí nabídek projektoru lze změnit režim promítání tak, aby se obraz otočil vzhůru nohama nebo zleva-doprava.

- 1** Zapněte projektor a začněte promítat obraz.
- 2** Stiskněte tlačítko [Menu] na ovládacím panelu nebo na dálkovém ovladači.

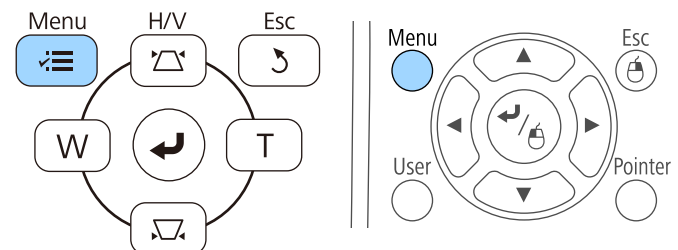

- 3** Vyberte nabídku **Rozšířené** a stiskněte tlačítko [Enter].



- 4** Vyberte položku **Projekce** a stiskněte tlačítko [Enter].



- 5** Vyberte některý režim promítání a stiskněte tlačítko [Enter].

- 6** Stisknutím tlačítka [Menu] nebo [Esc] ukončete nabídky.

Můžete zobrazit zkušební vzor a potom upravit zaostření.

- 1 Stiskněte tlačítko [Menu] na ovládacím panelu nebo na dálkovém ovladači.

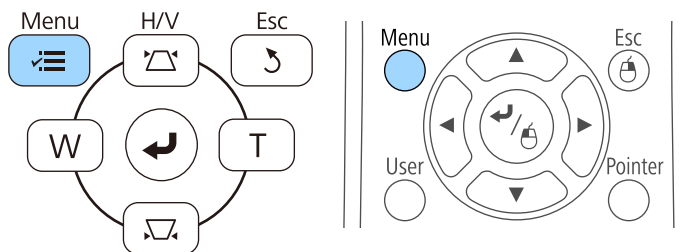

- 2 Vyberte nabídku **Nastavení** a stiskněte tlačítko [Enter].

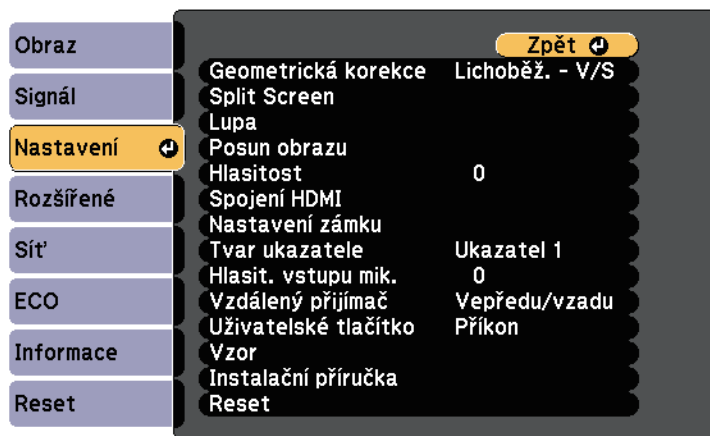

- 3 Vyberte položku **Vzor** a stiskněte tlačítko [Enter].

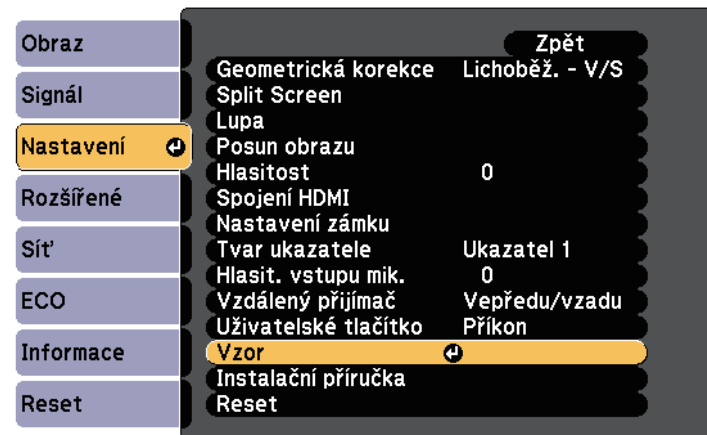

- 4 Vyberte položku **Zkušební vzor** a stiskněte tlačítko [Enter].



Při promítání obrazu širokoúhlým projektorem na projekční plochu s poměrem stran 4:3 vyberte volbu 4:3 pro **Instalační příručka** v nabídce **Nastavení** projektoru.

**5** Otevřete kryt vzduchového filtru.

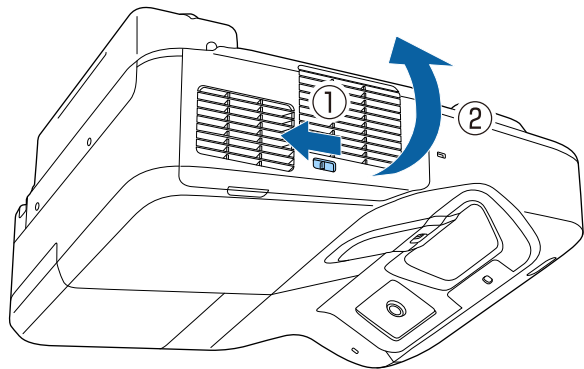

**6** Posuňte páčku zaostření a zaostřete na střední dolní část promítací plochy.

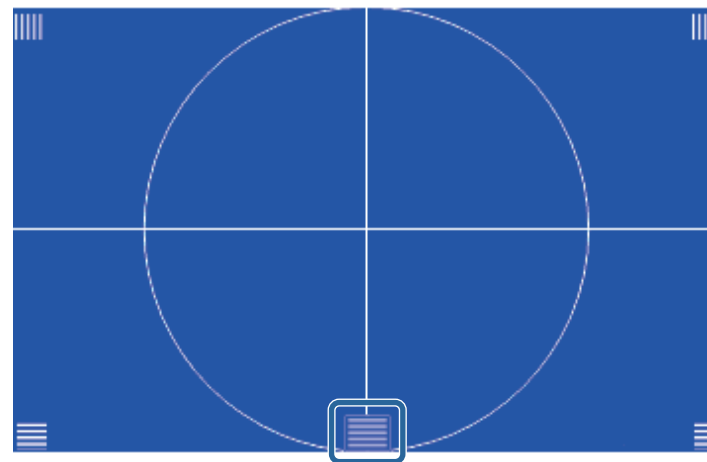
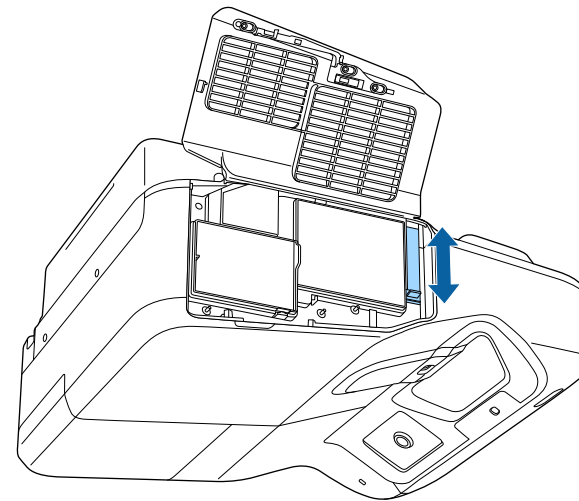

**7** Zkontrolujte, zda zaostření odpovídá rohům promítaného obrazu.

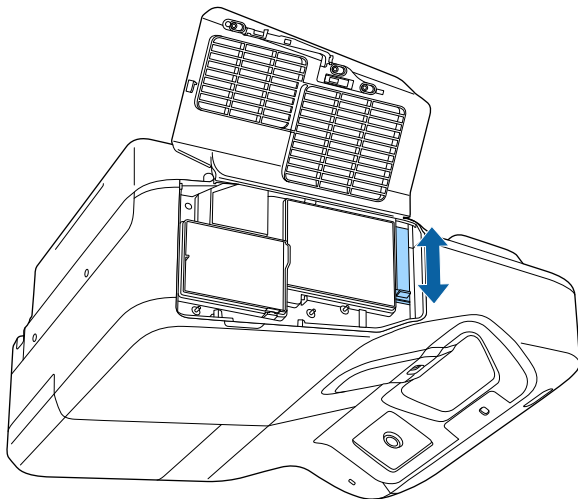

**8** Stisknutím tlačítka [Esc] na dálkovém ovladači nebo na ovládacím panelu lze zkušební vzor odstranit.

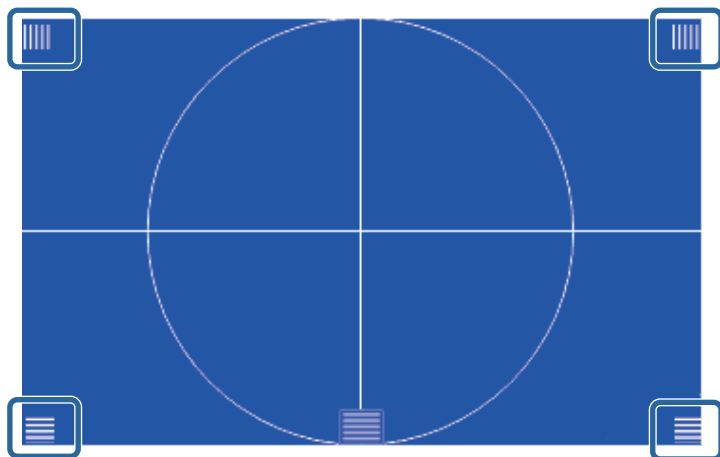

Pokud jsou nějaké části rozostřené, pomocí páčky zaostření upravte tak, aby byly všechny rohy stejně zaostřené.

Promítáte-li ze stolku nebo jiné rovné plochy a obraz je příliš vysoký nebo nízký, můžete upravit výšku obrazu pomocí nastavitelných nožek projektoru (pouze modely s dodanými nožkami).

Čím větší je úhel náklonu, tím obtížněji se zaostřuje. Umístěte projektor tak, aby bylo třeba použít pouze malý úhel náklonu.

- 1** Zapněte projektor a začněte promítat obraz.
- 2** Chcete-li upravit výšku obrazu, otáčením předních nebo zadních nožek prodlužte nebo zkráťte jejich délku.

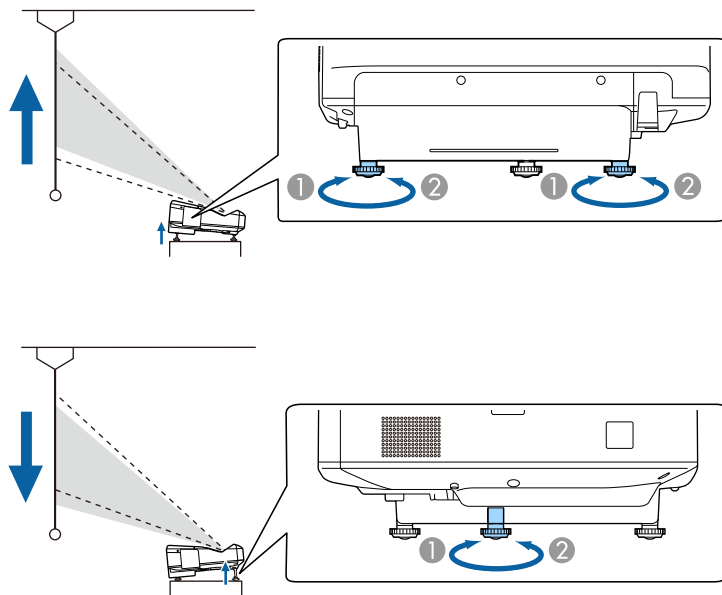

- 1** Prodloužení předních nebo zadních nožek
- 2** Zkrácení předních nebo zadních nožek

- 3** Pokud je obraz nakloněný, otáčením zadních nožek upravte jejich výšku.

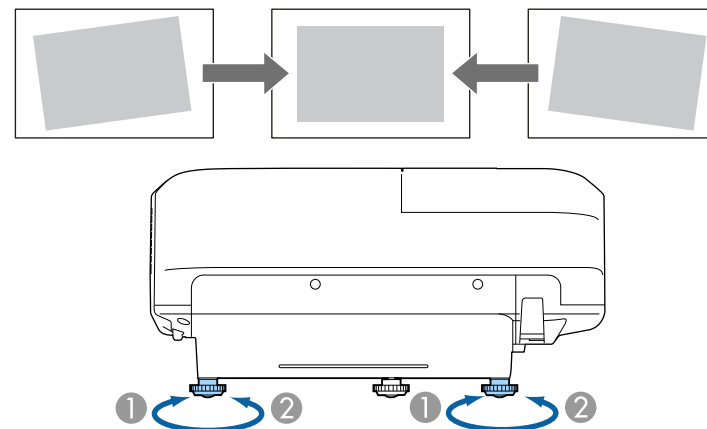

- 1** Vysuňte zadní nožku
- 2** Zasuňte zadní nožku

Pokud promítaný obraz není rovnoměrně obdélníkový, je třeba upravit tvar obrazu.

## » Související odkazy

- "Tvar obrazu" [s.56](#)

Můžete promítat rovnoměrný obdélníkový obraz umístěním projektoru vodorovně přímo před střed promítací plochy. Umístíte-li projektor vůči promítací ploše pod úhlem, nakloněný nahoru nebo dolů nebo ke straně, pravděpodobně bude třeba upravit tvar obrazu.

» **Související odkazy**

- "Oprava tvaru obrazu pomocí tlačítek pro opravu lichoběžníkového obrazu" [s.56](#)
- "Oprava tvaru obrazu pomocí funkce Quick Corner" [s.57](#)
- "Oprava tvaru obrazu se zakřiveným povrchem" [s.59](#)

## Oprava tvaru obrazu pomocí tlačítek pro opravu lichoběžníkového obrazu

Tvar nerovnoměrně obdélníkového obrazu lze opravit tlačítky pro opravu lichoběžníkového obrazu projektoru.

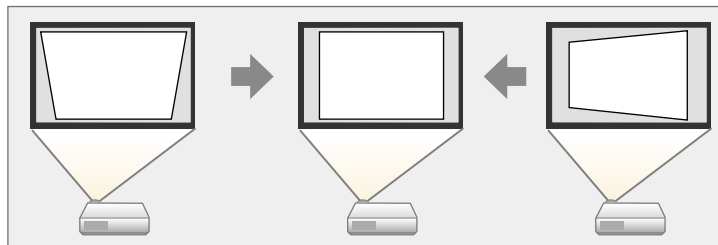

Pomocí tlačítek korekce lichoběžníkového obrazu lze opravit obraz až do 3° vpravo, vlevo, nahoru nebo dolů.

**1** Zapněte projektor a začněte promítat obraz.

**2** Stisknutím některého tlačítka korekce lichoběžníkového obrazu na ovládacím panelu se zobrazí obrazovka úprav Lichoběžník.

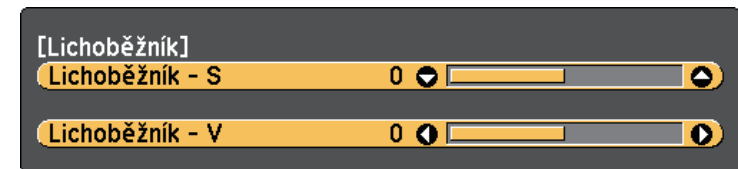
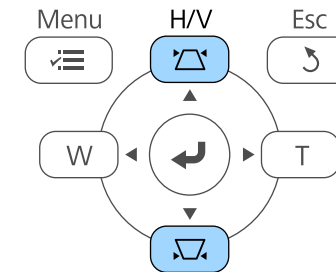



- 3** Stisknutím některého tlačítka korekce lichoběžníkového obrazu upravíte tvar obrazu.

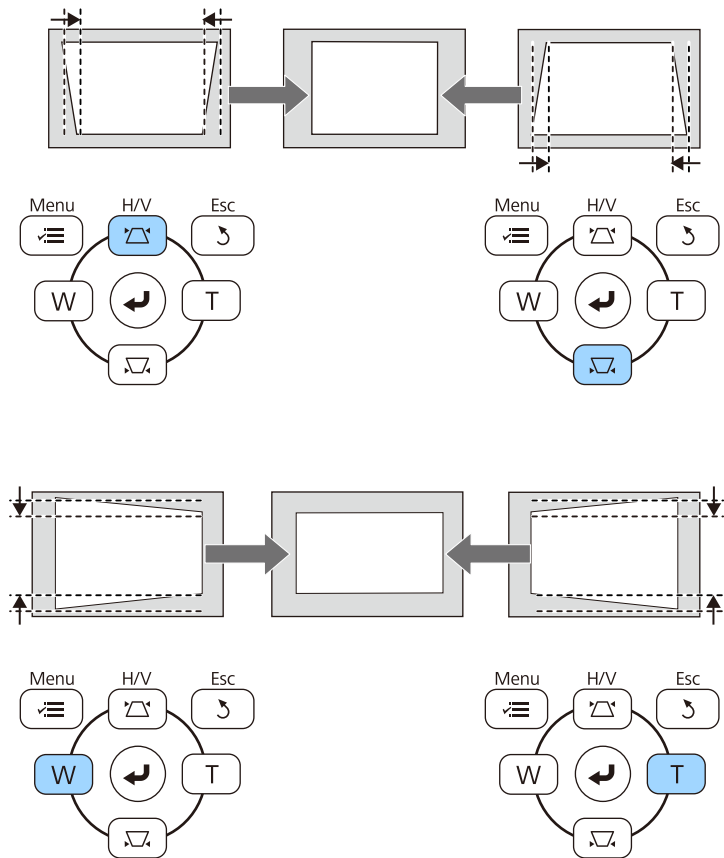

Po dokončení bude obraz o něco menší.



Pokud je projektor nainstalován mimo dosah, můžete rovněž upravit tvar obrazu pomocí dálkového ovladače

**Nastavení > Geometrická korekce > Lichoběž. - V/S**

## » Související odkazy

- "Nastavení funkcí projektoru - nabídka Nastavení" [s.177](#)

## Oprava tvaru obrazu pomocí funkce Quick Corner

Tvar nerovnoměrně obdélníkového obrazu lze opravit pomocí nastavení Quick Corner projektoru.

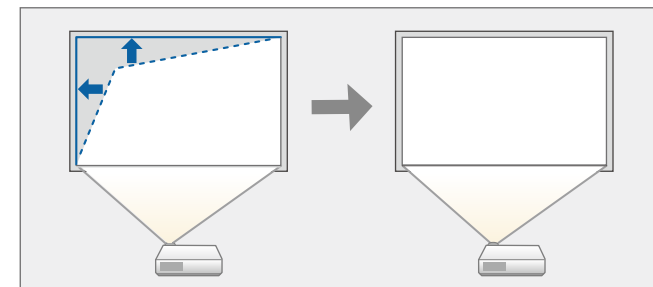

- 1** Zapněte projektor a začněte promítat obraz.
- 2** Stiskněte tlačítko [Menu] na ovládacím panelu nebo na dálkovém ovladači.

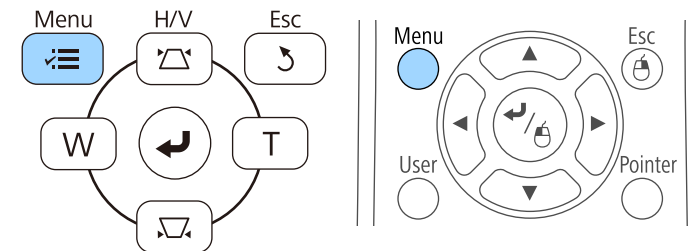

- 3** Vyberte nabídku **Nastavení** a stiskněte tlačítko [Enter].

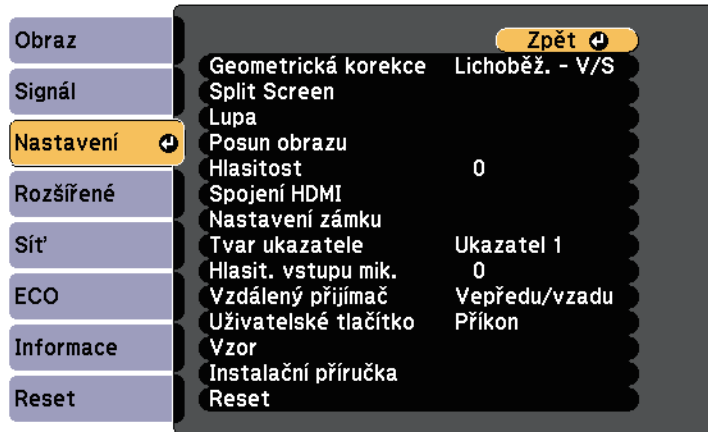

- 4** Vyberte položku **Geometrická korekce** a stiskněte tlačítko [Enter].

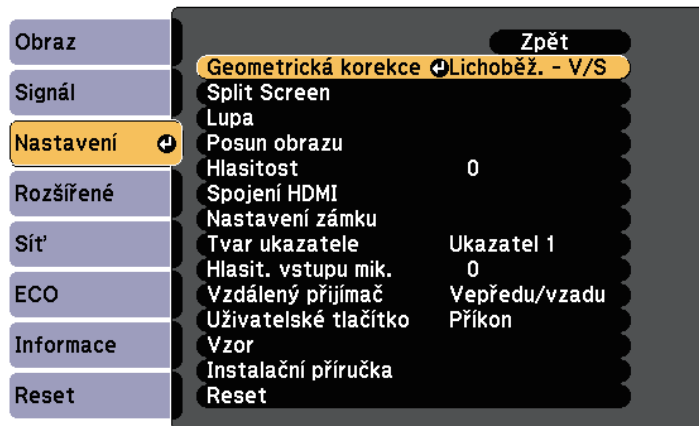

- 5** Vyberte položku **Quick Corner** a stiskněte tlačítko [Enter]. Podle potřeby znovu stiskněte tlačítko [Enter].

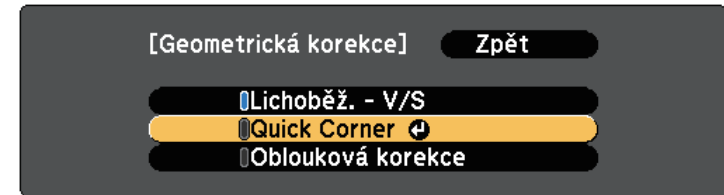

Zobrazí se obrazovka pro výběr oblasti.

- 6** Pomocí tlačítek se šipkami vyberte roh obrazu, který chcete upravit. Potom stiskněte tlačítko [Enter].

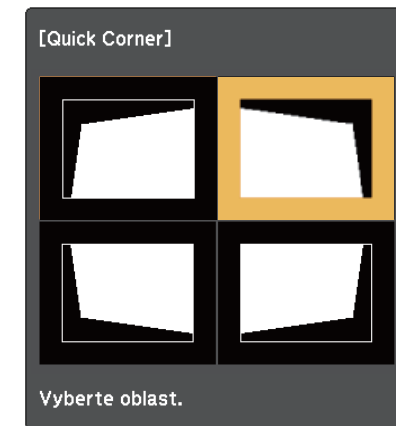

Chcete-li resetovat úpravy Quick Corner, stiskněte a podržte tlačítko [Esc] přibližně dvě sekundy, když je zobrazena obrazovka pro výběr oblasti, a potom vyberte volbu **Ano**.

- 7** Stisknutím tlačítek se šipkami upravte podle potřeby tvar obrazu.

Chcete-li se vrátit na obrazovku pro výběr oblasti, stiskněte tlačítko [Enter].

 Pokud se zobrazí tato obrazovka, nelze tvar dále upravovat ve směru označeném šedým trojúhelníkem.



[Quick Corner]

Již nelze posunout.

**8** Opakujte kroky 6 a 7 podle potřeby a nastavte zbývající rohy.

**9** Po dokončení stiskněte tlačítko [Esc].

Položka **Geometrická korekce** je nyní nastavena na **Quick Corner** v nabídce **Nastavení** projektoru. Při příštím stisknutí tlačítek korekce lichoběžníkového zkruslení na ovládacím panelu se zobrazí obrazovka pro výběr oblasti.

» **Související odkazy**

- "Nastavení funkcí projektoru - nabídka Nastavení" [s.177](#)

## Oprava tvaru obrazu se zakřiveným povrchem

Můžete použít nastavení projektoru Oblouková korekce k úpravě tvaru obrazu promítaného na zakřivený nebo kulový povrch.

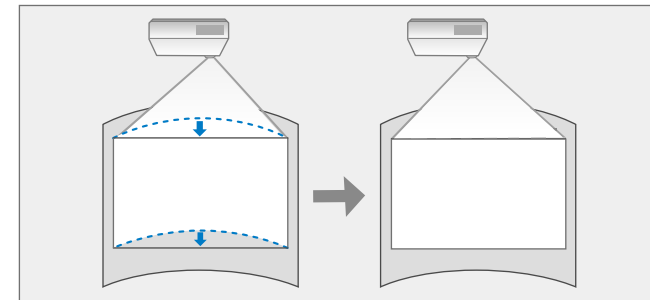

**1** Zapněte projektor a začněte promítat obraz.

**2** Stiskněte tlačítko [Menu] na ovládacím panelu nebo na dálkovém ovladači.

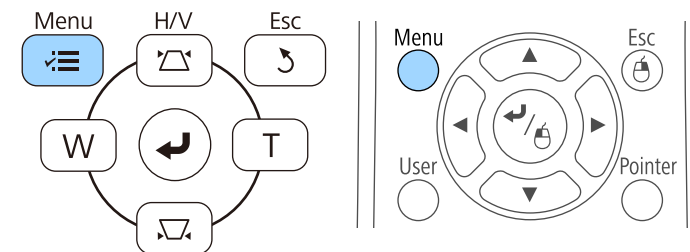

- 3** Vyberte nabídku **Nastavení** a stiskněte tlačítko [Enter].

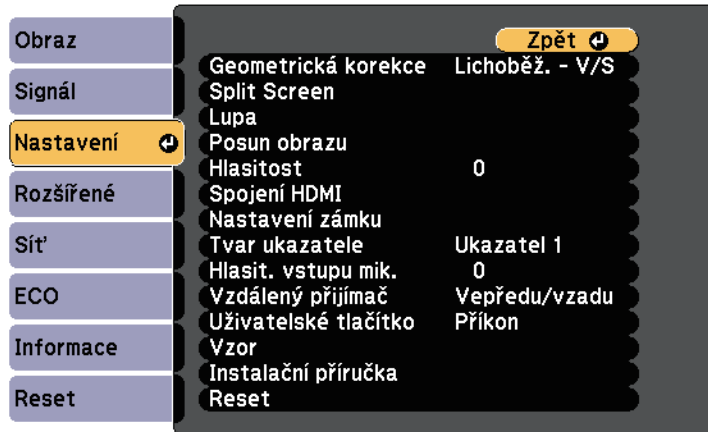

- 4** Vyberte položku **Geometrická korekce** a stiskněte tlačítko [Enter].

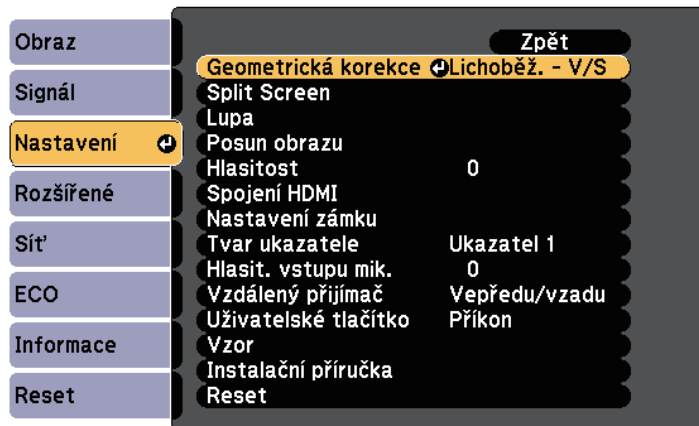

- 5** Vyberte položku **Oblouková korekce** a stiskněte tlačítko [Enter].

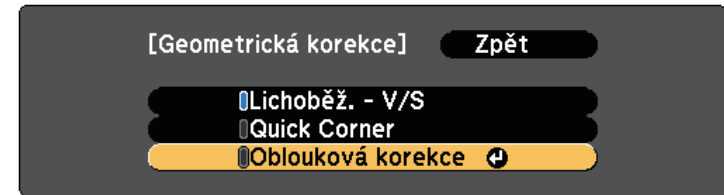

- 6** Vyberte položku **Oblouková korekce** a stiskněte tlačítko [Enter].

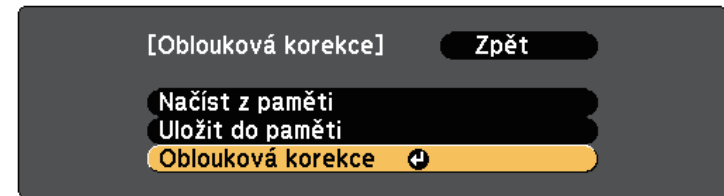

Zobrazí se obrazovka pro výběr oblasti.

- 7** Pomocí tlačítek se šipkami vyberte oblast obrazu, kterou chcete upravit, a potom stiskněte tlačítko [Enter].





Chcete-li resetovat nastavení Oblouková korekce, stiskněte a podržte tlačítko [Esc] přibližně dvě sekundy, když je zobrazena obrazovka pro výběr oblasti, a potom vyberte volbu **Ano**.

**8** Stisknutím tlačítek se šipkami upravte podle potřeby tvar vybrané oblasti.

Chcete-li se vrátit na obrazovku pro výběr oblasti, stiskněte tlačítko [Enter].



Pokud se zobrazí tato obrazovka, nelze tvar dále upravovat ve směru označeném šedým trojúhelníkem.



**9** Opakujte kroky 7 a 8 podle potřeby a nastavte zbývající oblasti.

**10** Po dokončení stiskněte tlačítko [Esc].



Chcete-li uložit aktuální tvar obrazu, který jsou upravili, vyberte volbu **Uložit do paměti** v nastavení **Oblouková korekce**. Do paměti Oblouková korekce lze uložit až tři tvary obrazu.

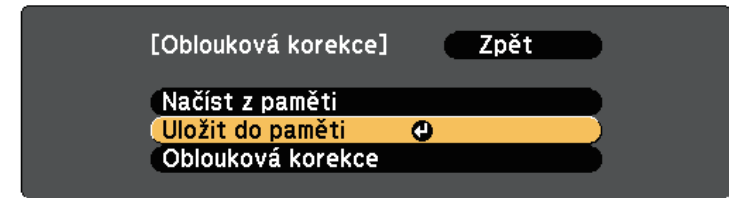

#### » Související odkazy

- "Načtení nastavení tvaru obrazu z paměti" [s.61](#)

### Načtení nastavení tvaru obrazu z paměti

Můžete načíst nastavení, která jste provedli a uložili v nastavení **Oblouková korekce**.



Před načtením paměti zkontrolujte, zda je nastavení **Geometrická korekce** nastaveno na **Oblouková korekce** v nabídce **Nastavení projektoru**.

**1** Zapněte projektor a začněte promítat obraz.

- 2** Stiskněte a podržte tlačítko [Num] na dálkovém ovladači a potom stiskněte číselné tlačítko (1, 2 nebo 3), které odpovídá číslu uloženého nastavení.

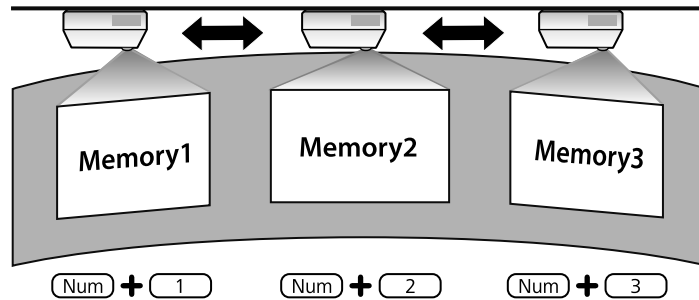

- 3** Po dokončení načtení nastavení postupujte podle zobrazených pokynů.



- Nastavení lze rovněž načíst v části **Načíst z paměti** v nabídce **Nastavení** projektoru.
- Když je k projektoru připojeno zařízení kompatibilní s technologií MHL, načtěte nastavení v části **Načíst z paměti** v nabídce **Nastavení** projektoru.
- ☛ **Nastavení > Geometrická korekce > Oblouková korekce > Načíst z paměti**

Můžete změnit velikost obrazu pomocí tlačítek Wide a Tele.

- 1** Zapněte projektor a začněte promítat obraz.
- 2** Stisknutím tlačítka Wide na ovládacím panelu projektoru zvětšíte obraz. Stisknutím tlačítka Tele zmenšíte obraz.

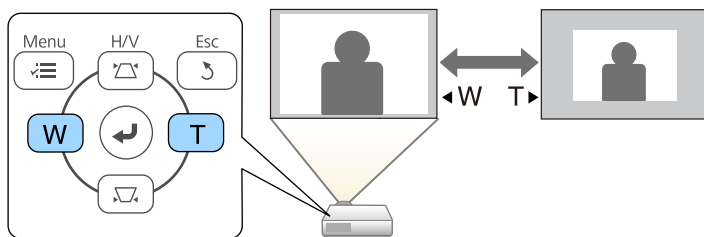

Chcete-li upravit polohu obrazu, aniž by bylo nutné posunout projektor, můžete použít funkci Posun obrazu.



Tato funkce není k dispozici, pokud má volba Lupa nejširší nastavení.

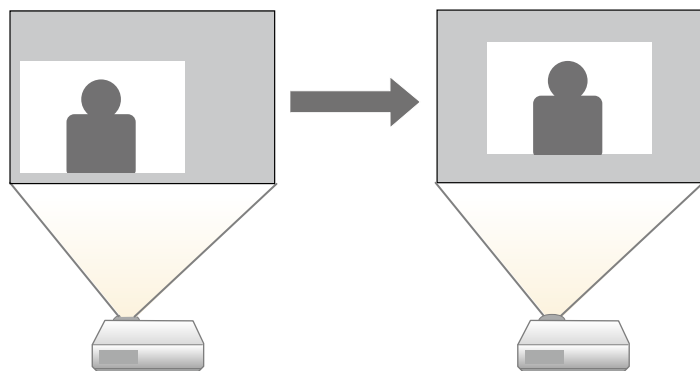

- 1** Zapněte projektor a začněte promítat obraz.
- 2** Upravte velikost obrazu pomocí tlačítek Wide a Tele.  
Po upravení velikosti obrazu se automaticky zobrazí obrazovka Posun obrazu.

- 3** Tlačítka se šipkami na projektoru nebo na dálkovém ovladači upravte polohu obrazu.

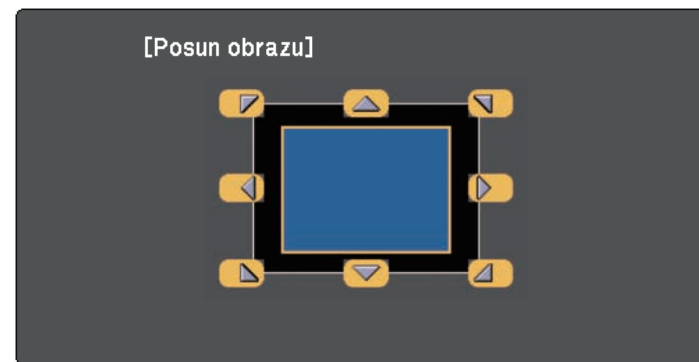

Obraz je možné posunout úhlopříčně stiskem libovolného páru sousedních tlačítek se šipkami na ovládacím panelu nebo na dálkovém ovladači.

- 4** Stiskem tlačítka [Esc] zavřete obrazovku nastavení.  
Obrazovka nastavení zmizí, pokud nebude přibližně 10 sekund provedena žádná činnost.



- Nastavení Posun obrazu se zachová i po vypnutí projektoru. Při změně místa instalace nebo úhlu projektoru je nutné upravit polohu.
- K úpravě nastavení **Posun obrazu** můžete rovněž použít nabídku **Nastavení**.



Když je k projektoru připojeno více zdrojů obrazu, například počítač a DVD přehrávač, můžete jednotlivé zdroje obrazu přepínat.

- 1** Zkontrolujte, zda je připojený zdroj obrazu, který chcete použít, zapnutý.
- 2** V případě zdrojů videa vložte disk DVD nebo jiné videomédium a stiskněte tlačítko přehrávání.
- 3** Postupujte jedním z následujících způsobů:
  - Opakovaně stiskněte tlačítko [Source Search] na ovládacím panelu nebo na dálkovém ovladači, dokud se nezobrazí obraz z požadovaného zdroje.

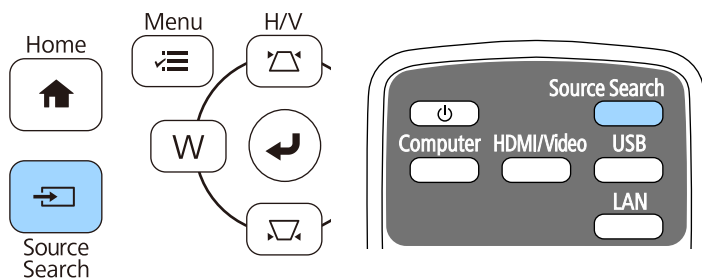

Tato obrazovka se zobrazí, když nebyl rozpoznán žádný signál. Zkontrolujte zapojení kabelů mezi projektorem a zdrojem obrazu.

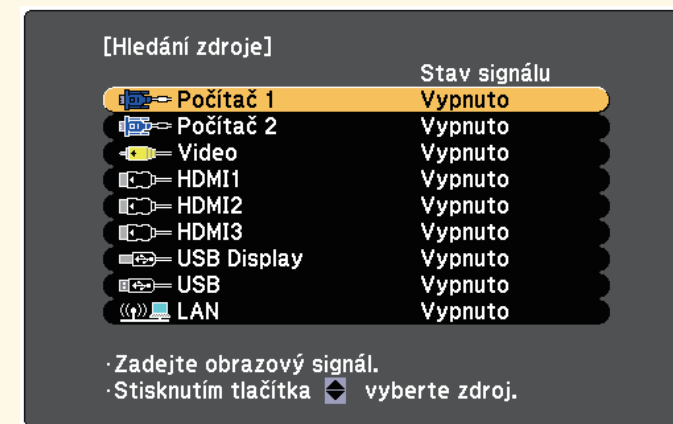

- Stiskněte tlačítko požadovaného zdroje na dálkovém ovladači. Pokud je pro vybraný zdroj více portů, opakovaným stisknutím tlačítka procházejte jednotlivé zdroje.

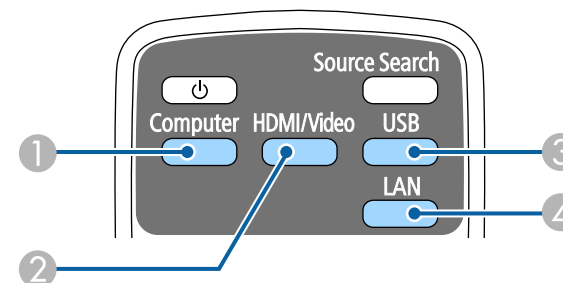

- 1 Zdroj počítačového portu (porty Computer1 a Computer2)
- 2 Zdroje videa, HDMI a MHL (porty Video, HDMI1/MHL, HDMI2 a HDMI3)
- 3 Zdroje portů USB (port USB-B a externí zařízení připojená k portům USB-A)

## 4 Síťový zdroj (LAN)

- Stiskněte tlačítko [Home] na ovládacím panelu nebo na dálkovém ovladači.

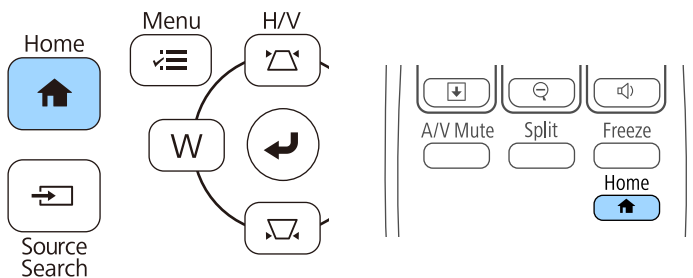

Na zobrazené obrazovce potom vyberte požadovaný zdroj.

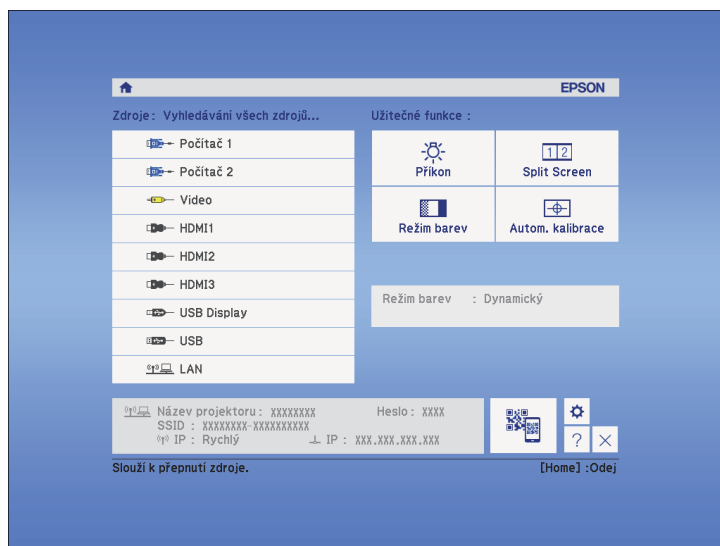

Tento projektor dokáže zobrazovat obraz s různými poměry šířky k výšce, tzv. poměry stran. Obvykle určuje poměr stran obrazu vstupní signál z vašeho zdroje videa. Nicméně u některých obrazů můžete přizpůsobovat poměr stran promítací ploše.

Chcete-li vždy použít konkrétní poměr stran pro určitý zdroj vstupu videa, můžete jej vybrat v nabídce **Signál** projektoru.

### ► Související odkazy

- "Změna poměru stran obrazu" [s.67](#)
- "Dostupné poměry stran obrazu" [s.67](#)
- "Vzhled promítaného obrazu v jednotlivých poměrech stran" [s.68](#)
- "Nastavení vstupního signálu - nabídka Signál" [s.175](#)

## Změna poměru stran obrazu

Můžete změnit poměr stran zobrazeného obrazu.

- 1** Zapněte projektor a přepněte na požadovaný zdroj obrazu.
- 2** Stiskněte tlačítko [Aspect] na dálkovém ovladači.

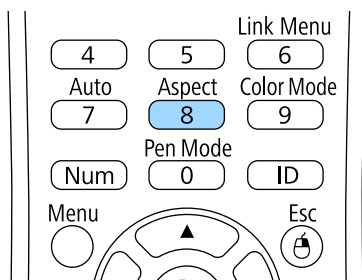

- 3** Opakovaným stisknutím tlačítka [Aspect] můžete procházet dostupné poměry stran pro váš vstupní signál.



Chcete-li zobrazit obraz bez černých pruhů, nastavte položku **Rozlišení** na **Širokoúhľý** nebo **Normální** v nabídce **Signál** projektoru podle rozlišení počítače.

### ► Související odkazy

- "Nastavení vstupního signálu - nabídka Signál" [s.175](#)

## Dostupné poměry stran obrazu

Můžete vybrat následující poměry stran obrazu v závislosti na vstupním signálu z vašeho zdroje obrazu.



- U některých poměrů stran se mohou promítat černé pruhy a obraz může být oříznutý v závislosti na poměru stran a rozlišení vašeho vstupního signálu.
- Nastavení poměru stran **Automaticky** je k dispozici pouze pro zdroje obrazu HDMI.
- Upozorňujeme, že použití funkce poměru stran projektoru ke zmenšení, zvětšení nebo rozdělení promítaného obrazu pro komerční účely či veřejnou projekci může podle autorského zákona porušit práva vlastníka autorských práv k tomuto snímku.









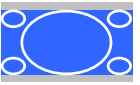

### Pro projektory s rozlišením WXGA (1280 × 800)

Poměr stran	Popis
Automaticky	Automaticky nastaví poměr stran podle vstupního signálu a nastavení <b>Rozlišení</b> .
Normální	Zobrazuje obraz na celou promítací plochu a zachovává poměr stran obrazu.
16:9	Převede poměr stran obrazu na 16:9.
Plný	Zobrazuje obraz na celou velikost promítací plochy, ale nezachovává poměr stran.
Lupa	Zobrazuje obraz na celou šířku promítací plochy a zachovává poměr stran obrazu.

Poměr stran	Popis
Nativní	Zobrazuje obraz tak, jak je (se zachovaným poměrem stran a rozlišením).

## Pro projektory s rozlišením XGA (1024 × 768)

Poměr stran	Popis
Automaticky	Automaticky nastaví poměr stran podle vstupního signálu a nastavení <b>Rozlišení</b> .
Normální	Zobrazuje obraz na celou promítací plochu a zachovává poměr stran obrazu.
4:3	Převede poměr stran obrazu na 4:3.
16:9	Převede poměr stran obrazu na 16:9.

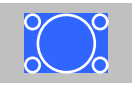
Poměr stran	Poměr stran pro vstupní signály		
	16:10	16:9	4:3
16:9			
Plný			
Lupa			
Nativní			



## Vzhled promítaného obrazu v jednotlivých poměrech stran

U některých poměrů stran se mohou promítat černé pruhy a obraz může být oříznutý v závislosti na poměru stran a rozlišení vašeho vstupního signálu. Podle následující tabulky ověřte polohu černých pruhů a oříznutého obrazu.











Obraz pro rozlišení **Nativní** se liší v závislosti na vstupním signálu.

## Pro projektory s rozlišením WXGA (1280 × 800)

Poměr stran	Poměr stran pro vstupní signály		
	16:10	16:9	4:3
Normální Automaticky			

## Pro projektory s rozlišením XGA (1024 × 768)

Poměr stran	Poměr stran pro vstupní signály		
	16:10	16:9	4:3
Normální Automaticky			
4:3			
16:9			

Tento projektor nabízí různé režimy barev pro zajištění optimálního jasu, kontrastu a barvy pro různá prostředí sledování a typy obrazu. Můžete vybrat režim, který byl vytvořen tak, aby odpovídal vašemu obrazu a prostředí, nebo můžete experimentovat s dostupnými režimy.

» **Související odkazy**

- "Změna režimu barev" [s.69](#)
- "Dostupné režimy barev" [s.69](#)
- "Nastavení automatické clony" [s.69](#)

## Změna režimu barev

Pomocí dálkového ovladače můžete měnit Režim barev a optimalizovat obraz pro vaše prostředí sledování.

- 1** Zapněte projektor a přepněte na požadovaný zdroj obrazu.
- 2** Stisknutím tlačítka [Color Mode] na dálkovém ovladači můžete měnit Režim barev.

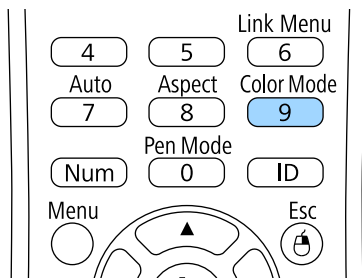

Na ploše se krátce zobrazí Režim barev a potom se změní vzhled obrazu.

- 3** Opakovaným stisknutím tlačítka [Color Mode] můžete procházet všechny dostupné režimy barev pro váš vstupní signál.



Nastavení **Režim barev** lze rovněž provést v nabídce **Obraz** projektoru.

» **Související odkazy**

- "Nastavení kvality obrazu – nabídka Obraz" [s.173](#)

## Dostupné režimy barev

Můžete nastavit projektor tak, aby používal tyto režimy barev podle používaného zdroje vstupu:

Režim barev	Popis
Prezentace	Optimální pro barevné prezentace a televizní záběry ve světlé místnosti, s živým obrazem a ostrým kontrastem.
Dynamický	Optimální pro promítání ve světlé místnosti. Jedná se o nejjasnější režim.
Kino	Optimální pro filmy promítané v tmavé místnosti s přirozeným tónem obrazu.
sRGB	Optimální pro promítání statických snímků, které vyhovují barevnému standardu sRGB, ve světlé místnosti.
Černá tabule	Optimální pro prezentace na zelenou tabuli (provádí příslušné úpravy barev).

## Nastavení automatické clony

Můžete zapnout funkci Autom. clona pro automatickou optimalizaci obrazu na základě jasu obsahu.

Toto nastavení je k dispozici pro režim barev **Dynamický** nebo **Kino**.

- 1** Zapněte projektor a přepněte na požadovaný zdroj obrazu.

- 2** Stiskněte tlačítko [Menu] na ovládacím panelu nebo na dálkovém ovladači.

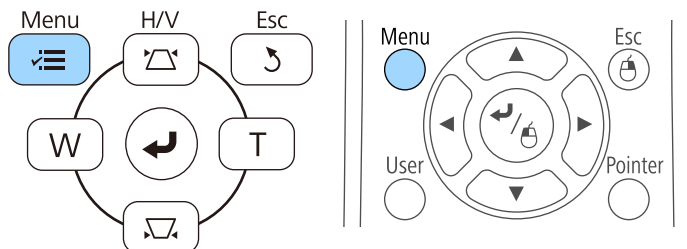

- 3** Vyberte nabídku **Obraz** a stiskněte tlačítko [Enter].



- 4** Vyberte položku **Autom. clona** a stiskněte tlačítko [Enter].

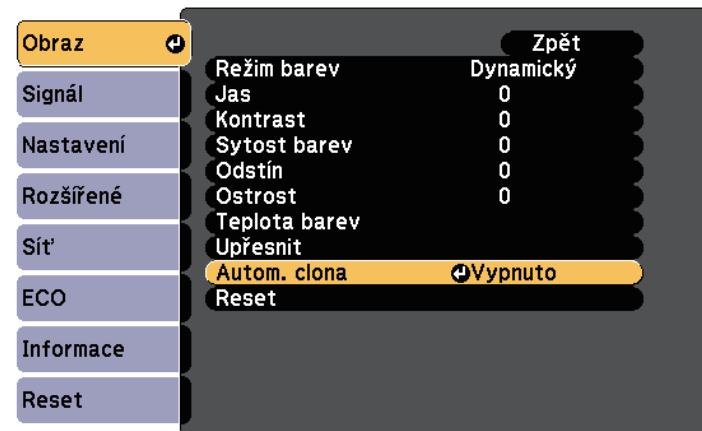

- 5** Vyberte jednu z následujících voleb a stiskněte tlačítko [Enter]:
- **Vysoká rychlost** pro úpravu jasu obrazu podle změny záběru.
  - **Normální** pro nastavení běžného jasu.
- 6** Stisknutím tlačítka [Menu] nebo [Esc] ukončete nabídky.

Můžete jemně vyladit různé aspekty zobrazení barev promítaného obrazu.

► **Související odkazy**

- "Úpravy odstínu, sytosti a jasu" s.71

## Úpravy odstínu, sytosti a jasu

Můžete upravovat nastavení Odstín, Sytost a Jas jednotlivých barev obrazu.

- 1 Zapněte projektor a přepněte na požadovaný zdroj obrazu.
- 2 Stiskněte tlačítko [Menu] na ovládacím panelu nebo na dálkovém ovladači.

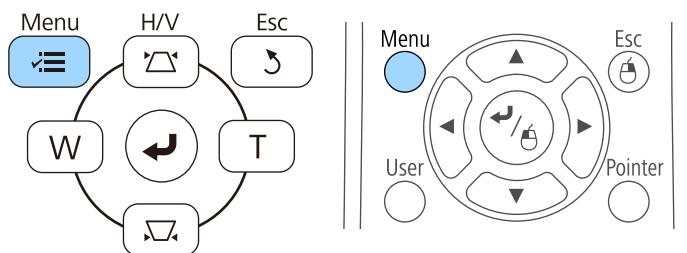

- 3 Vyberte nabídku **Obraz** a stiskněte tlačítko [Enter].

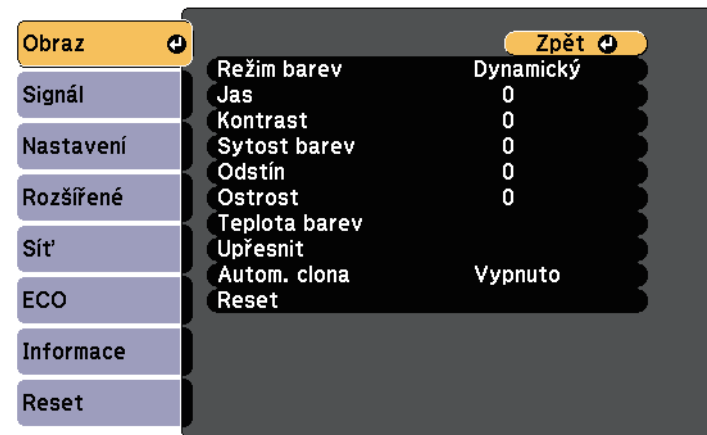

- 4 Vyberte položku **Upřesnit** a stiskněte tlačítko [Enter].

- 5 Vyberte položku **RGBCMY** a stiskněte tlačítko [Enter].

- 6 Podle potřeby proveďte následující operace pro jednotlivé barvy R (červená), G (zelená), B (modrá), C (azurová), M (purpurová) a Y (žlutá):

- Chcete-li upravit celkový barevný odstín: do modra - do zelena - do červena, upravte nastavení **Odstín**.
- Chcete-li upravit celkovou živost barev, upravte nastavení **Sytost**.
- Chcete-li upravit celkový jas barev, upravte nastavení **Světlost**.

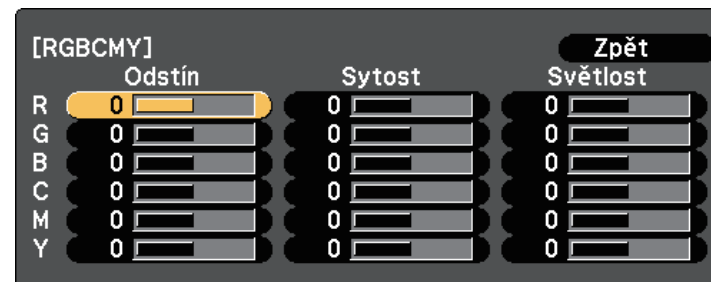

- 7 Stisknutím tlačítka [Menu] nebo [Esc] ukončete nabídky.



Tlačítka hlasitosti ovládají vnitřní reproduktorový systém projektoru. Rovněž lze ovládat hlasitost externích reproduktorů připojených k projektoru. Musíte upravit hlasitost samostatně pro každý připojený vstupní zdroj.

- 1** Zapněte projektor a spusťte prezentaci.
- 2** Chcete-li snížit nebo zvýšit hlasitost, stiskněte tlačítka [Volume] na dálkovém ovladači (viz obrázek).

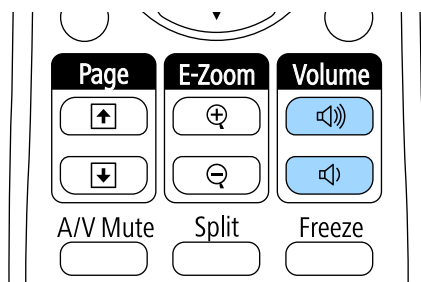

Na ploše se zobrazí ukazatel hlasitosti.

- 3** Chcete-li nastavit specifickou hlasitost pro některý vstupní zdroj, vyberte položku **Hlasitost** v nabídce **Nastavení** projektoru.

## **⚠ Výstraha**

Nespouštějte prezentaci s nastavenou vysokou hlasitostí. Náhlý silný zvuk může způsobit ztrátu sluchu.

Před vypnutím vždy snižte hlasitost, abyste mohli po zapnutí postupně zvyšovat hlasitost.

## » **Související odkazy**

- "Nastavení funkcí projektoru - nabídka Nastavení" [s.177](#)

# Používání interaktivních funkcí

Při používání interaktivních funkcí dodržujte pokyny v těchto oddílech.

## ► **Související odkazy**

- "Režimy interaktivních funkcí" [s.75](#)
- "Příprava před použitím Interactive Features" [s.77](#)
- "Kreslení na promítaném obrazu (režim poznámek)" [s.88](#)
- "Používání promítací plochy jako tabule (režim tabule)" [s.90](#)
- "Ovládání funkcí počítače z promítací plochy (počítačový interaktivní režim)" [s.92](#)
- "Interakce s promítací plochou" [s.98](#)
- "Používání interaktivních funkcí prostřednictvím sítě" [s.105](#)
- "Nástroje pro používání pera a inkoustu v operačním systému Windows" [s.106](#)
- "Interaktivní funkce při současné projekci dvou obrazů" [s.108](#)
- "Interaktivní funkce při promítání se dvěma projektory" [s.111](#)

S interaktivními funkcemi lze provádět následující operace.



- Interaktivní funkce jsou k dispozici pouze pro EB-695Wi/EB-685Wi/EB-680Wi/EB-675Wi.
- Dotykové operace prstem jsou k dispozici pouze pro EB-695Wi/EB-680Wi.

- V režimu bílé tabule můžete psát na promítanou „bílou tabuli“ interaktivními pery nebo vlastním prstem.

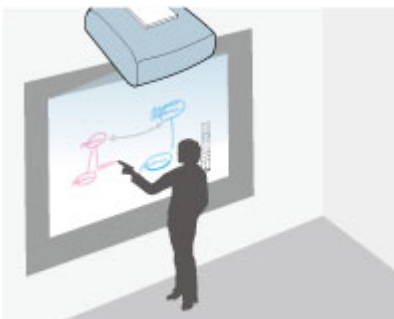

Aby bylo možné používat funkci kreslení na integrovanou bílou tabuli, není zapotřebí počítač ani instalace dodatečného softwaru. Tato funkce je užitečná na schůzkách jako náhrada běžné tabule. Nakreslený obsah lze rovněž uložit a vytisknout.

- V režimu poznámek můžete používat interaktivní pera nebo váš prst pro vkládání poznámek do obsahu promítaného z počítače, tabletu, dokumentové kamery nebo jiného zdroje.



To umožňuje zvýrazňovat promítané údaje nebo vkládat dodatečné poznámky pro zvýšení efektivity přednášek nebo prezentací. Můžete rovněž uložit a vytisknout promítaný obraz s vaší poznámkou.

- V počítačovém interaktivním režimu můžete používat interaktivní pera nebo vlastní prst stejným způsobem, jakým používáte myš. To umožňuje procházet, vybírat a posouvat obsah promítaný z počítače.





K dispozici je rovněž software Easy Interactive Tools, který obsahuje doplňkové interaktivní funkce, například ukládání poznámek a jejich následný tisk. Pokyny viz *Easy Interactive Tools - Návod na použití* v softwaru.

## » Související odkazy

- "Ovládání funkcí počítače z promítací plochy (počítačový interaktivní režim)" [s.92](#)
- "Kreslení na promítaném obrazu (režim poznámek)" [s.88](#)
- "Používání promítací plochy jako tabule (režim tabule)" [s.90](#)

Tato část poskytuje bezpečnostní pokyny k nastavení a používání interaktivních per nebo provádění dotykových operací s vaším prstem. Přečtěte si tyto instrukce před použitím interaktivních funkcí.

## ► Související odkazy

- "Bezpečnostní pokyny pro interaktivní funkce" [s.77](#)
- "Používání interaktivních per" [s.77](#)
- "Provádění interaktivních dotykových operací prstem" [s.82](#)

## Bezpečnostní pokyny pro interaktivní funkce

Interaktivní funkce je založena na infračervené komunikaci. Při použití této funkce jsou důležité následující body.

- Dbejte, aby na přijímač interaktivního pera a na projekční plochu nedopadlo intenzivní světlo nebo sluneční záření.
- Pokud se uvnitř přijímače interaktivního pera nahromadí prach, může narušovat infračervenou komunikaci a funkce nemusí pracovat správně. Znečištěný přijímač očistěte.
- Na kryt přijímače interaktivního pera nenanášejte žádné barvy ani nenalepujte žádné samolepky.
- Nepoužívejte ve stejné místnosti infračervený dálkový ovladač nebo infračervený mikrofón, protože v takovém případě nemusí interaktivní pero pracovat správně.
- V blízkosti projektoru nepoužívejte zařízení, která vytvářejí silné rušení, například točivá zařízení nebo transformátory. Pravděpodobně nebude možné používat interaktivní funkce.

## ► Související odkazy

- "Údržba projektoru" [s.201](#)

## Používání interaktivních per

Tento projektor je dodáván se dvěma pery: jedno s modrou a druhé s oranžovou koncovkou. Můžete používat některé z obou nebo obě pera současně (od každé barvy jedno).

Zkontrolujte, zda jsou nainstalovány baterie pera.

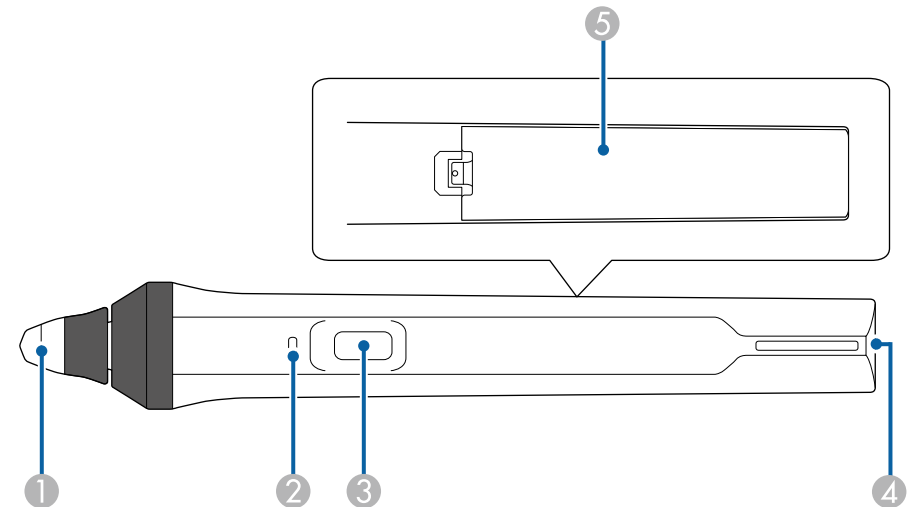

- 1 Špička pera
- 2 Indikátor baterie
- 3 Tlačítko
- 4 Bod pro popruh
- 5 Kryt baterie

Uchopením pero zapněte.

Po skončení používání nechte pero na místě otočené směrem od promítací plochy.

## Upozornění

- Nepoužívejte interaktivní pera mokřma rukama nebo na místech, kde by mohla zvlhnout. Interaktivní pera nejsou vodotěsná.
- Chraňte projektor a promítací plochu před přímým slunečním zářením; v opačném případě interaktivní funkce nemusí fungovat.



- Po položení se pera po 15 sekundách automaticky vypnou. Uchopením pero znovu zapnete.
- Pro dosažení optimálních výsledků držte pero kolmo k ploše (viz obrázek níže). Nezakrývejte černý proužek v blízkosti špičky pera.

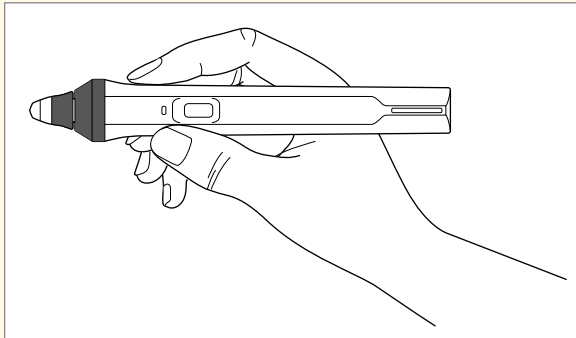

S perem lze provádět následující operace:

- Psát nebo kreslit na promítací ploše v režimu poznámek a v režimu poznámek.

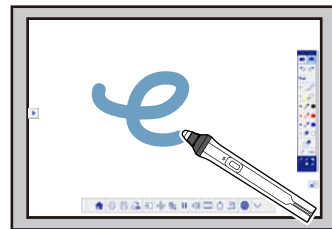
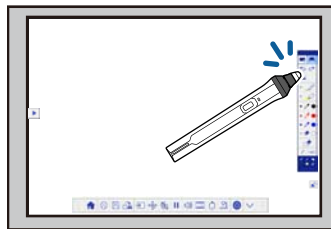

- Chcete-li vybrat některou promítanou položku, například ikonu, klepněte špičkou pera na povrch promítací plochy.

- Chcete-li kreslit na promítací ploše, klepněte špičkou pera na povrch promítací plochy a podle potřeby přetáhněte.
- Chcete přesunout promítaný ukazatel, umístěte pero nad promítací plochu, aniž byste se jí dotýkali.
- Chcete-li přepnout funkci pera z kreslicího nástroje na gumu nebo jinou funkci vybranou v menu **Rozšířené** projektoru, stiskněte tlačítko na boční straně.
  - **Rozšířené** > **Easy Interactive Function** > **Obecné** > **Upřesnit** > **Akce tlačítka pera**
- Používat pero jako myš v počítačovém interaktivním režimu.



- Chcete-li provést levé klepnutí, klepněte špičkou pera na plochu.
- Chcete-li provést poklepání, klepněte dvakrát špičkou pera na plochu.
- Chcete-li provést pravé klepnutí, stiskněte tlačítko na boční straně.
- Chcete-li provést klepnutí a přetažení, klepněte a přetáhněte pero.
- Chcete přesunout ukazatel, umístěte pero nad promítací plochu, aniž byste se jí dotýkali.



- Pokud nechcete používat funkci přechodu nad obrazem, můžete ji vypnout pomocí nastavení **Přechod** v menu **Rozšířené** projektoru.  
 ☛ **Rozšířené** > **Easy Interactive Function** > **Přechod**
- Chcete-li, aby dlouhé stisknutí pera fungovalo jako pravé klepnutí, vyberte následující nastavení v menu **Rozšířené** projektoru.
  - Nastavte položku **Provozní režim pera** na **Režim Ubuntu**.  
 ☛ **Rozšířené** > **Easy Interactive Function** > **Provozní režim pera**
  - Nastavte položku **Povolit pravé klep.** na **Zapnuto**.  
 ☛ **Rozšířené** > **Easy Interactive Function** > **Povolit pravé klep.**

## » Související odkazy

- "Kalibrace pera" [s.79](#)
- "Automatická kalibrace" [s.79](#)
- "Ruční kalibrace" [s.80](#)
- "Součásti projektoru - interaktivní pera" [s.19](#)

## Kalibrace pera

Kalibrace souřadnic polohy pera s umístěním vašeho ukazatele. Kalibraci je třeba provést pouze při prvním použití projektoru.

Ke kalibraci můžete použít **Autom. kalibrace**, ovšem můžete použít i **Ruční kalibrace**, pokud potřebujete provést jemnější doladění nebo když **Autom. kalibrace** selže.



- Během kalibrace systému přemístěte všechna nepoužívaná pera od promítací plochy.
- Pokud si po provedení některé z následujících operací povšimnete nesprávné polohy, proveďte kalibraci systému znovu:
  - Provádění Geometrická korekce
  - Úprava velikosti obrazu
  - Použití funkce Posun obrazu
  - Změna polohy projektoru
- Výsledky kalibrace budou zachovány až do provedení nové kalibrace.

## Automatická kalibrace

Před prvním použitím projektoru jej musíte kalibrovat a pro **Autom. kalibrace** nebudete potřebovat ani pera ani počítač.



Také můžete spustit **Autom. kalibrace** stiskem tlačítka [User] na dálkovém ovládacím.

**1**

Stiskněte tlačítko [Menu] zvolte nabídku **Rozšířené** a stiskněte tlačítko [Enter].



- 2** Zvolte nastavení **Easy Interactive Function** a stiskněte tlačítko [Enter].



Zobrazí se následující obrazovka.

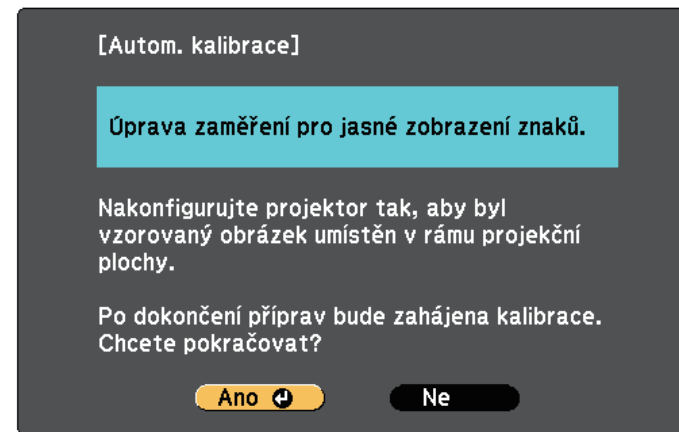

- 3** Zvolte **Autom. kalibrace** a stiskněte tlačítko [Enter].

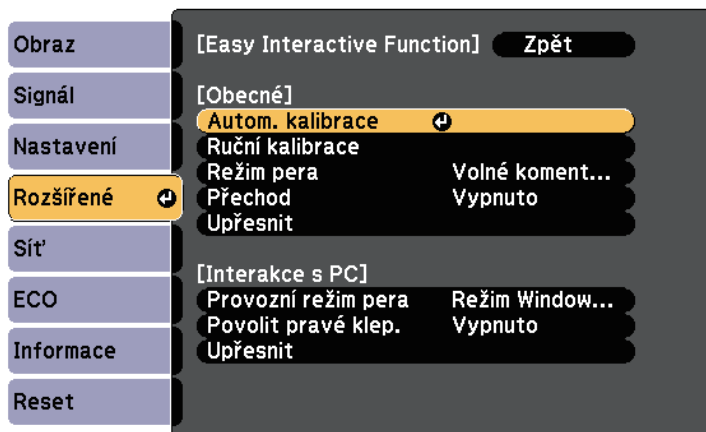

- 4** Podle potřeby upravte zaostření: otevřete kryt vzduchového filtru a posouvejte páčkou zaostření.

- 5** Vyberte **Ano** a stiskněte tlačítko [Enter].  
Po zmizení vzoru je kalibrace systému dokončena. Pokud se zobrazí zpráva o tom, že se kalibrace nezdařila, je třeba provést kalibraci ručně.

Po kalibraci se musí umístění ukazatele a poloha pera shodovat. Pokud tomu tak není, bude pravděpodobně třeba provést kalibraci ručně.

## Ruční kalibrace

Pokud se po provedení automatické kalibrace umístění ukazatele a poloha pera neshodují, můžete provést ruční kalibraci.

Nezapomeňte provést ruční kalibraci, pokud promítáte obraz na zakřivený povrch.



- 1** Stiskněte tlačítko [Menu] zvolte nabídku **Rozšířené** a stiskněte tlačítko [Enter].



- 2** Zvolte nastavení **Easy Interactive Function** a stiskněte tlačítko [Enter].

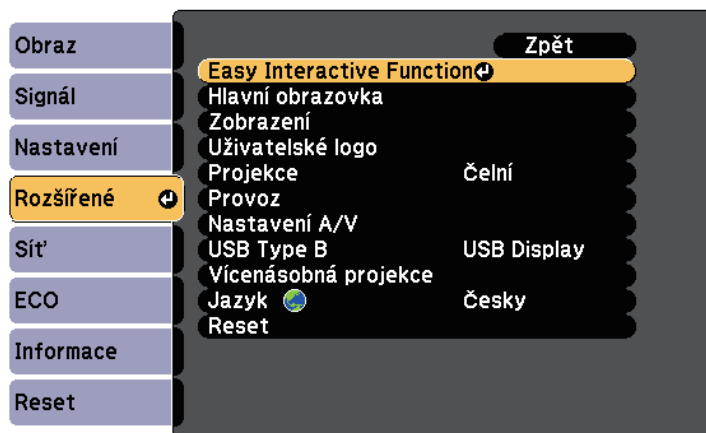

- 3** Zvolte **Ruční kalibrace** a stiskněte tlačítko [Enter].

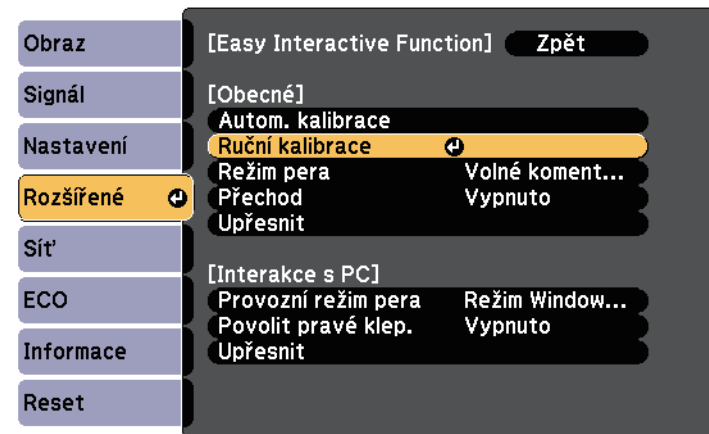

Zobrazí se následující obrazovka.

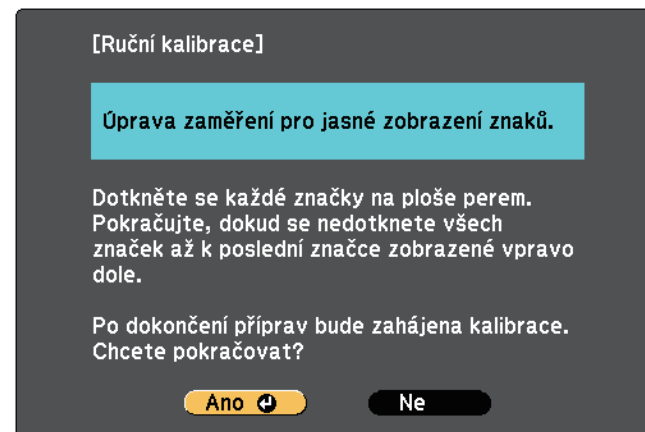

- 4** Podle potřeby upravněte zaostření: otevřete kryt vzduchového filtru a posouvejte páčkou zaostření.

- 5** Vyberte **Ano** a stiskněte tlačítko [Enter].

V levém horním rohu promítaného obrazu se zobrazí blikající zelený kroužek.

- 6** Dotkněte se středu kroužku špičkou pera.  
Kroužek zmizí a pod ním se zobrazí další kroužek.

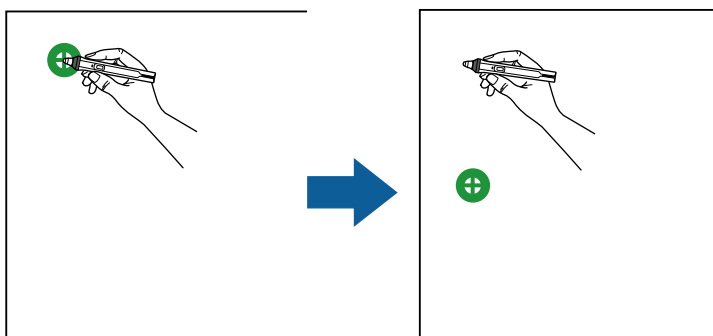

Aby byla kalibrace co nejpřesnější, snažte se dotknout středu kroužku.

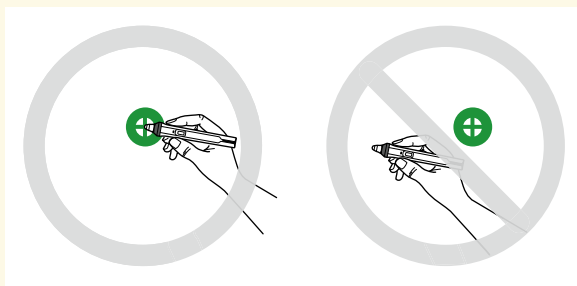

- 7** Dotkněte se středu dalšího kroužku a opakujte postup. Když se dostanete na konec sloupce, zobrazí se další kroužek na začátku nového sloupce.

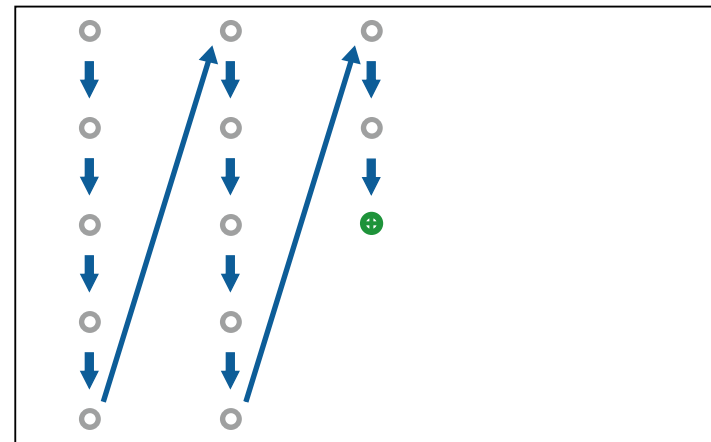

- Zajistěte, aby nedocházelo k blokování signálu mezi perem a interaktivním přijímačem.
- Uděláte-li chybu, stisknutím tlačítka [Esc] na dálkovém ovladači se vrátíte na předchozí kroužek.
- Chcete-li kalibraci zrušit, stiskněte a podržte tlačítko [Esc] po dobu 2 sekund.

- 8** Pokračujte, dokud nezmizí všechny kroužky.

## Provádění interaktivních dotykových operací prstem

K interakci s promítaným obrazem můžete používat vlastní prst stejným způsobem jako s interaktivním perem (EB-695Wi/EB-680Wi). Můžete používat buď pero nebo prst nebo oboje současně.

V počítačovém interaktivním režimu dokáže tento projektor rozpoznat až šest dotkových bodů. Při provádění dotkových operací prstem můžete používat dva prsty v režimu poznámek a v režimu tabule.

Před prováděním dotkových operací prstem proveďte následující kroky:

- Nainstalujte dotkovou jednotku
- Proveďte ruční kalibraci systému pro pero
- Nastavte úhel pro dotkovou jednotku
- Proveďte kalibraci systému pro dotkové ovládání

Podrobnosti viz *Instalační příručka*.

Při zapnutí projektoru a svítí-li kontrolka modře, dotková jednotka se zapne a je připravena na dotkové ovládání prstem.

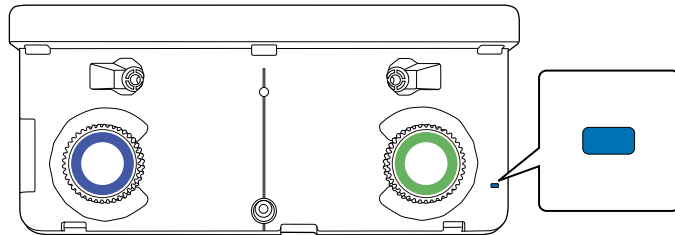

- Pokud se dotková jednotka nezapne, zkontrolujte následující.
- Nastavení **Napájení** v menu **Nastavení dotyk.jed.** je nastaveno na **Zapnuto**.
  - ☛ **Rozšířené > Easy Interactive Function > Nastavení dotyk.jed. > Napájení**
- Jednotka Touch Unit je připojena k portu TCH s připojovacím kabelem k jednotce Touch Unit.
- V závislosti na úhlu nebo směru prstu může dojít k nepřesnostem polohy.
- Dotkové ovládání prsty nemusí fungovat správně s dlouhými nebo umělými nehty nebo když se prsty nacházejí v ochranném obalu.
- Dotkové ovládání nemusí být správně rozpoznáno, pokud máte prsty nebo pera příliš blízko u sebe nebo překřížené.
- Pokud se oblečení nebo jiná část vašeho těla přiblíží nebo dotkne plochy, dotkové ovládání nemusí fungovat správně.
- Pokud se během dotkového ovládání dotknete projekční plochy volnou rukou, nemusí dotkové funkce fungovat správně.

Prstem lze provádět následující dotkové operace:

- Používat prst jako myš v počítačovém interaktivním režimu.



- Chcete-li provést levé klepnutí, klepněte prstem na plochu.
- Chcete-li provést poklepání, dvakrát klepněte prstem.
- Chcete-li provést klepnutí a přetažení, stiskněte a přetáhněte položku prstem.



- Pokud vaše zařízení podporuje tyto funkce, můžete rovněž provádět následující operace:
  - Chcete-li přiblížit nebo oddálit obraz, dvěma prsty se dotkněte některé položky a roztáhněte prsty od sebe (roztážením přiblížte) nebo sevřete prsty k sobě (sevřením oddalte).
  - Chcete-li obraz otočit, stiskněte jej dvěma prsty a otočte ruku.
  - Chcete-li posouvat stránku nahoru nebo dolů nebo chcete-li se pohybovat dozadu nebo dopředu v okně prohlížeče, použijte gesta, jako například rychlé pohyby.
- Můžete používat pouze jedno pero s jedním prstem současně.

- Psát nebo kreslit na promítací ploše v režimu poznámek a v režimu tabule.

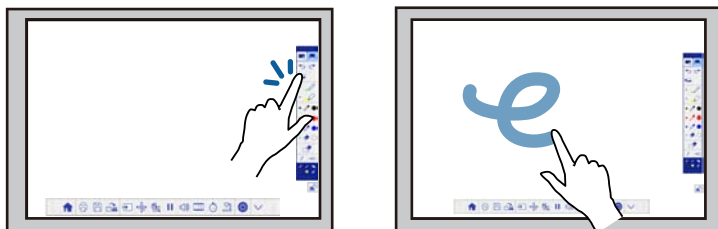

- Chcete-li vybrat některou promítanou položku, například ikonu, klepněte prstem na povrch promítací plochy.
- Než budete moci zahájit kreslení na promítanou obrazovku, musíte po zapnutí projektoru zvolit v panelu nástrojů pero a klepnout na promítací plochu prstem. Pokud toto neprovedete, bude mít dotyk vašeho prstu při prvním použití funkcí dotyku funkci gumy.

## » Související odkazy

- "Kalibrování dotykových operací prstem" [s.84](#)
- "Bezpečnostní pokyny pro interaktivní dotykové operace" [s.86](#)
- "Varovné štítky laseru" [s.87](#)

## Kalibrování dotykových operací prstem

Kalibrace souřadnic polohy vašeho prstu s umístěním vašeho ukazatele (EB-695Wi/EB-680Wi). Pokud se umístění ukazatele a poloha prstu neshodují, je třeba provést kalibraci znovu.



- Poloha prstu se obvykle nastavuje při instalaci dotykové jednotky. Podrobnosti viz *Instalační příručka*.
- Ujistěte se, že jste před kalibrací dotykových funkcí pomocí svého prstu provedli kalibraci systému pomocí **Autom. kalibrace** nebo **Ruční kalibrace**.
- Pokud si po provedení některé z následujících operací povšimnete nesprávné polohy, proveďte znovu kalibraci dotykového ovládání prstem:
  - Kalibrace systému pro použití s perem (automaticky nebo ručně)
  - Nastavování úhlu pro dotykovou jednotku
  - Provádění Geometrická korekce
  - Úprava velikosti obrazu
  - Použití funkce Posun obrazu
  - Změna polohy projektoru

- 1 Stiskněte tlačítko [Menu], vyberte nabídku **Rozšířené** a potom stiskněte tlačítko [Enter].



- 2** Vyberte nastavení **Easy Interactive Function** a stiskněte tlačítko [Enter].

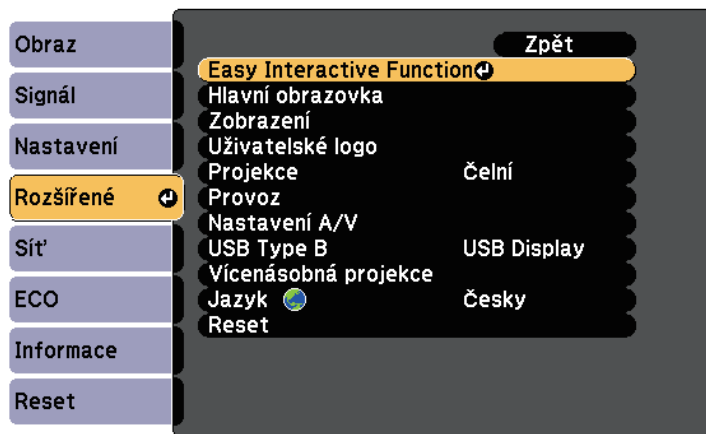

- 3** Zvolte **Nastavení dotyk.jed.** a stiskněte tlačítko [Enter].

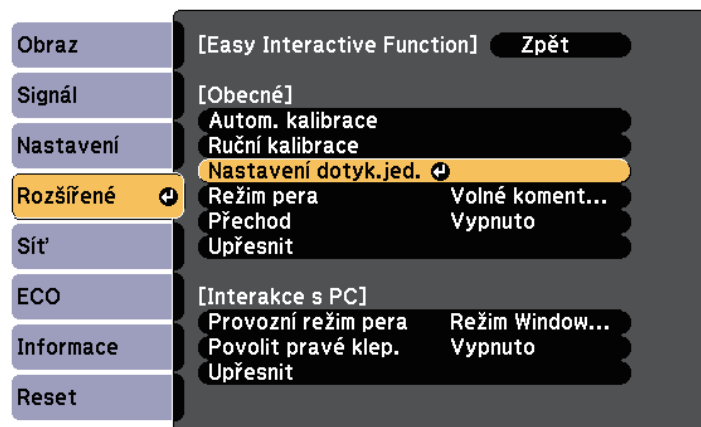

- 4** Zvolte **Kalibrace dotyku** a stiskněte tlačítko [Enter].



Zobrazí se následující obrazovka.

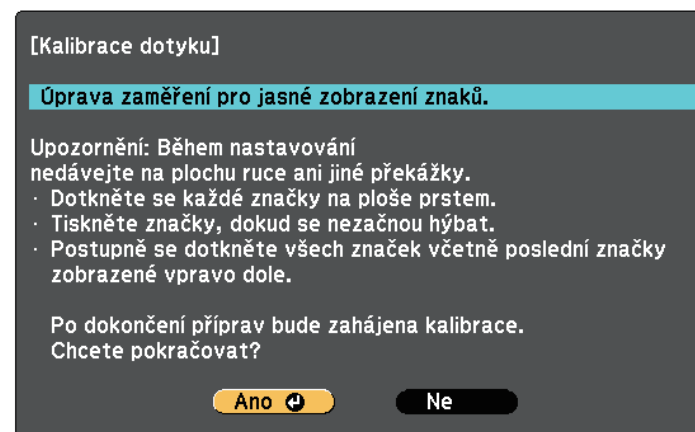

- 5** Podle potřeby upravte zaostření: otevřete kryt vzduchového filtru a posouvejte páčkou zaostření.
- 6** Vyberte **Ano** a stiskněte tlačítko [Enter].

V levém horním rohu promítaného obrazu se zobrazí blikající zelený kroužek.

- 7** Prstem stiskněte a podržte střed kroužku, dokud kroužek nezmizí a nezobrazí se další kroužek; potom prst uvolněte.

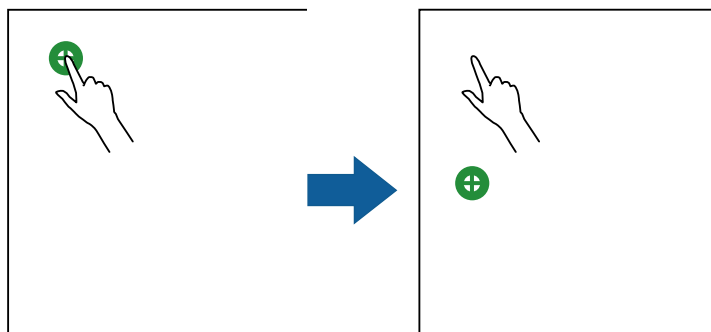

- Aby byla kalibrace co nejpřesnější, snažte se dotknout středu kroužku.



- Nedotýkejte se kruhu ničím jiným než špičkou svého prstu.

- 8** Dotkněte se středu dalšího kroužku prstem a opakujte postup. Když se dostanete na konec sloupce, zobrazí se další kroužek na začátku nového sloupce.

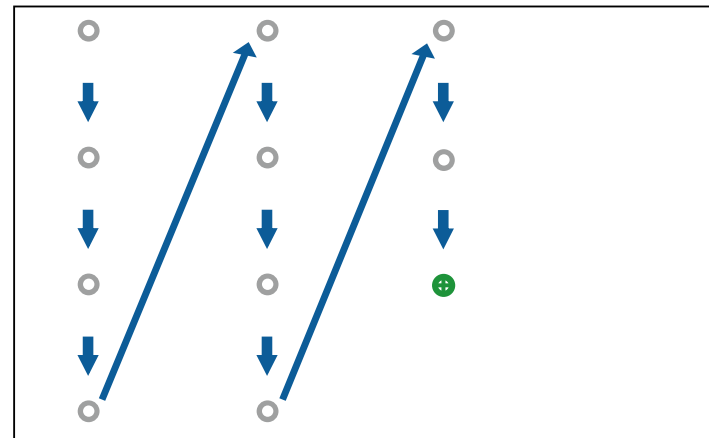

- Zajistěte, aby nedocházelo k blokování signálu vašim prstem a interaktivním přijímačem.
- Pokud se dotknete na nesprávném místě, stiskněte tlačítko [Esc] na dálkovém ovladači nebo ovládacím panelu.
- Pokud chcete kalibraci dotyku zrušit, podržte tlačítko [Esc] po dobu dvou sekund.

- 9** Pokračujte, dokud nezmizí všechny kroužky.

## Bezpečnostní pokyny pro interaktivní dotykové operace

Funkce dotyku pomocí vašeho prstu je umožněna instalací dotykové jednotky se zabudovaným výkonným laserem (EB-695Wi/EB-680Wi).

Laser vyzařuje z výstupních otvorů na zadní straně dotykové jednotky:

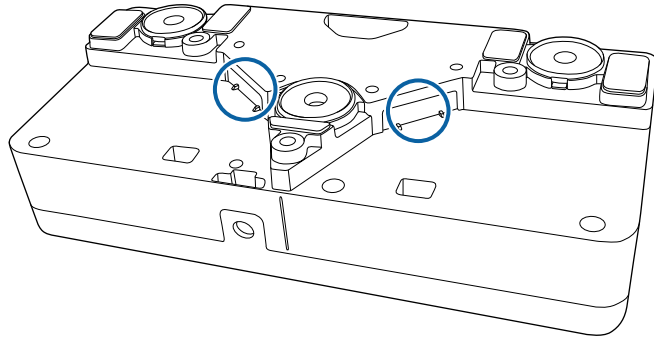

Při provádění následujících dotykových operací jsou důležité následující body.

## **⚠ Varování**

- Neotevírejte žádné kryty na projektoru nebo dotykové jednotce. Projektor ani dotykovou jednotku se nepokoušejte demontovat ani upravovat. Elektrické napětí uvnitř projektoru může způsobit vážné zranění.
- Dojde-li k jakýmkoli problémům s projektorem nebo dotykovou jednotkou, odpojte projektor od elektrické zásuvky a přenechejte veškeré opravy kvalifikovanému servisnímu pracovníkovi. Delší používání by mohlo způsobit požár, nehodu a také poškození zraku.

## **Varovné štítky laseru**

Dotyková jednotka je laserový výrobek 1. třídy, který splňuje normu IEC/EN60825-1:2007.

Na následujících částech dotykové jednotky jsou umístěny štítky s označením laserového výrobku 1. třídy a s varováním:

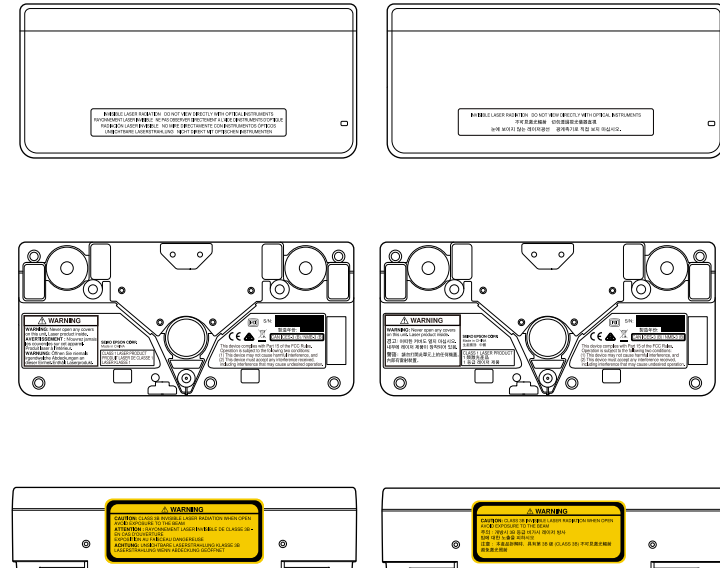

Na štítcích je uvedeno:

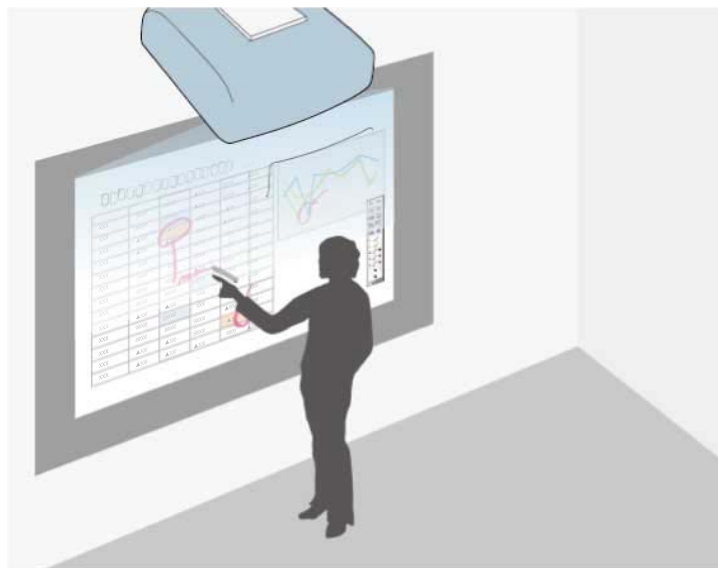

- CLASS 1 LASER PRODUCT
- VAROVÁNÍ: Neotevírejte žádné kryty na tomto přístroji. Obsahuje laserové zařízení.
- VAROVÁNÍ:
  - UVNITŘ JE NEVIDITELNÉ LASEROVÉ ZÁŘENÍ TŘÍDY 3B
  - VYHNĚTE SE KONTAKTU S PAPRSKEM



Režim poznámek umožňuje promítat z počítače, tabletu, videozařízení nebo jiného zdroje a vkládat poznámky do promítaného obsahu pomocí interaktivních per nebo prstem (EB-695Wi/EB-680Wi).



- Můžete používat dvě pera současně.
- Můžete používat dvě pera a dva prsty současně (EB-695Wi/EB-680Wi).
- Nezapomeňte nejdříve provést kalibraci.

- 1** Promítněte obraz z připojeného zařízení.
- 2** Přidržte interaktivní pero v blízkosti promítací plochy nebo klepněte na promítací plochu prstem.
- 3** Pokud chcete psát nebo kreslit, klepněte na  nebo  na kartě nástrojů.

Na promítací ploše se zobrazí panel nástrojů, například:

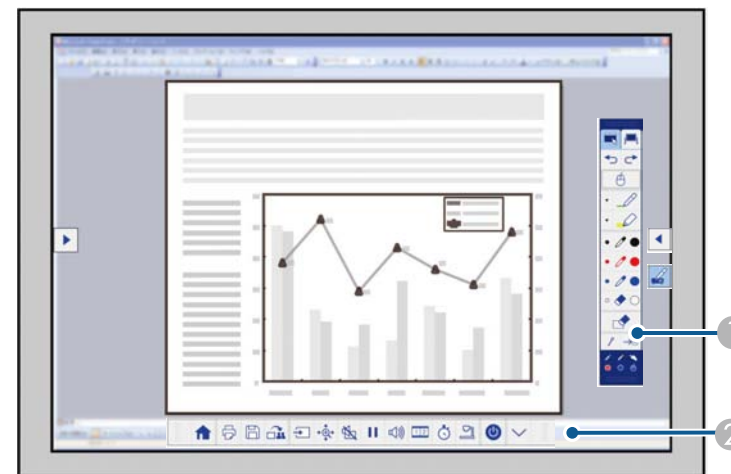

- 1** Panel nástrojů kreslení
- 2** Dolní panel nástrojů

Když jsou zobrazeny panely nástrojů, můžete psát na promítanou obrazovku pomocí interaktivního pera nebo vašeho prstu (EB-695Wi/EB-680Wi).

Panel nástrojů kreslení nabízí funkce kreslení, například pero a gumu.



Dolní panel nástrojů nabízí další funkce, například nástroje pro ovládání projektoru nebo ukládání promítaného obrazu.





- Projektor lze rovněž ovládat z promítací plochy pomocí dolního panelu nástrojů zobrazeného na ploše. Pokud není dolní panel nástrojů zobrazen, klepněte na kartu nástrojů



- Karty nástrojů  a  můžete přesouvat nahoru a dolů a kartu nástrojů  doleva a doprava.

## » Související odkazy

- "Panely nástrojů režimu poznámek a režimu tabule" [s.98](#)
- "Dolní panel nástrojů pro ovládání projektoru" [s.101](#)

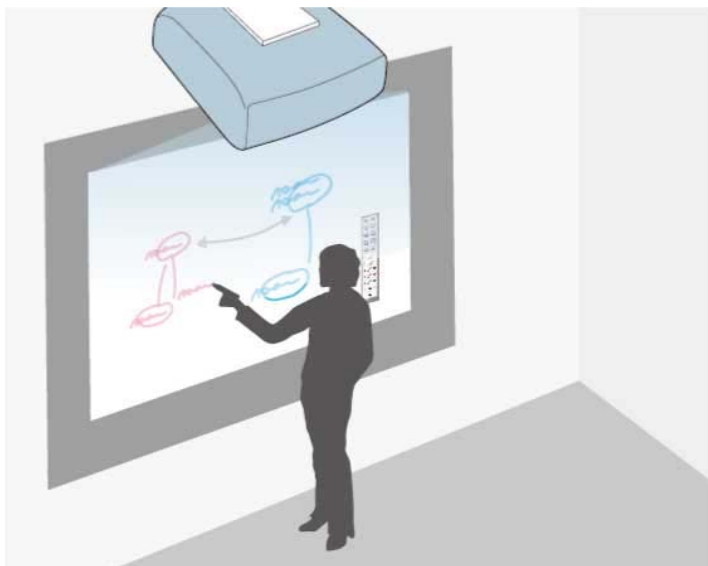



Pomocí interaktivních per nebo prstu (EB-695Wi/EB-680Wi) můžete psát nebo kreslit na promítací ploše stejným způsobem jako křídou na černou tabuli nebo fixem na omyvatelnou tabuli.



- Můžete používat dvě pera současně.
- Můžete používat dvě pera a dva prsty současně (EB-695Wi/EB-680Wi).
- Nezapomeňte nejdříve provést kalibraci.

**1** Přidržte interaktivní pero v blízkosti promítací plochy nebo klepněte na promítací plochu prstem.

**2** Klepněte na kartu nástrojů  nebo . Zobrazí se panel nástrojů.

**3** Klepněte na ikonu  na panelu nástrojů.

Zobrazí se plocha tabule a panel nástrojů, například:

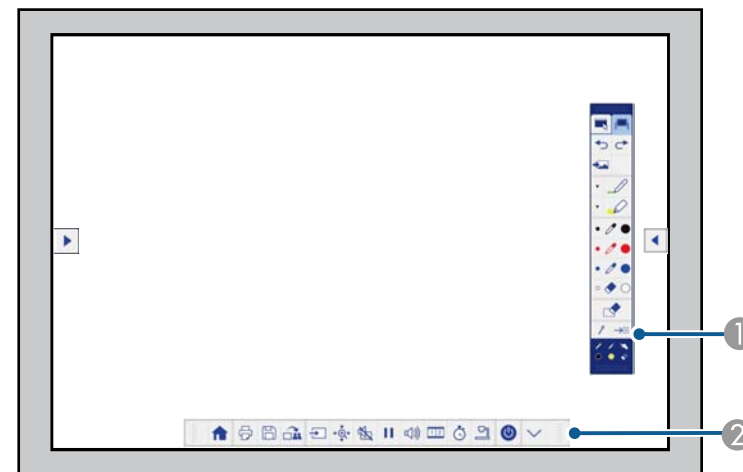

① Panel nástrojů kreslení

② Dolní panel nástrojů

Když jsou zobrazeny panely nástrojů, můžete psát na promítanou obrazovku pomocí interaktivního pera nebo vašeho prstu (EB-695Wi/EB-680Wi).



Panel nástrojů kreslení nabízí funkce kreslení, například pero a gumu.

Dolní panel nástrojů nabízí další funkce, například nástroje pro ovládání projektoru nebo ukládání promítaného obrazu.



- Projektor lze rovněž ovládat z promítací plochy pomocí dolního panelu nástrojů zobrazeného na ploše. Pokud není dolní panel nástrojů zobrazen, klepněte na kartu nástrojů



- Karty nástrojů  a  můžete přesouvat nahoru a dolů a kartu nástrojů  doleva a doprava.



K dispozici je rovněž software Easy Interactive Tools, který obsahuje doplňkové interaktivní funkce, například můžete kreslicí plochu využít jako stránku a také vytvářet větší počet stránek, na které lze kreslit. Pokyny viz *Easy Interactive Tools - Návod na použití*.

## ► Související odkazy

- "Panely nástrojů režimu poznámek a režimu tabule" [s.98](#)
- "Dolní panel nástrojů pro ovládání projektoru" [s.101](#)

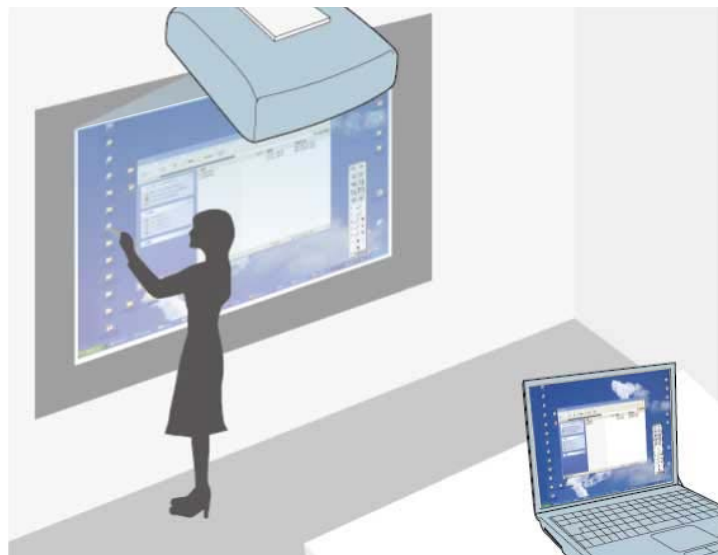

Když je projektor připojen k počítači pomocí kabelu USB, můžete počítač provozovat z promítané obrazovky pomocí interaktivních per nebo prstu (EB-695Wi/EB-680Wi), stejně jako byste to prováděli myší. Můžete navigovat, vybírat a interagovat s počítačovými programy s promítané obrazovky.



- Používáte-li více zobrazovacích zařízení v operačním systému Windows 7 nebo novějším a používáte-li interaktivní režim počítače na sekundárním zobrazovacím zařízení, proveďte následující nastavení:
  - Proveďte nastavení **Provozní režim pera** na **Režim Windows/Mac** v nastavení **Easy Interactive Function** v nabídce projektoru **Rozšířené**.
  - Přejděte na **Ovládací panel > Hardware a zvuk > Nastavení stolního PC > Nastavení** a spusťte konfigurační program pro nastavení interaktivních funkcí.
- Pokud nastavíte třetí zobrazovací zařízení, nebude s tímto zařízením možné používat interaktivní funkce.  
Nelze psát nebo kreslit na více zobrazovacích zařízeních.
- Aby bylo možné používat počítačový interaktivní režim prostřednictvím sítě, je třeba nainstalovat EasyMP Multi PC Projection verze 2.10 nebo novější (pro operační systém Windows a OS X).

## » Související odkazy

- "Požadavky na systém počítačového interaktivního režimu" [s.92](#)
- "Používání počítačového interaktivního režimu" [s.93](#)
- "Nastavení pracovní oblasti pera" [s.95](#)
- "Instalování ovladače Easy Interactive Driver v operačním systému OS X" [s.97](#)

## Požadavky na systém počítačového interaktivního režimu

Aby bylo možné používat počítačový interaktivní režim, musí být váš počítač vybaven některým z následujících operačních systémů.

Windows	Windows Vista s aktualizací Service Pack 2 <ul style="list-style-type: none"> <li>• Ultimate (32 bitů)</li> <li>• Enterprise (32 bitů)</li> <li>• Business (32 bitů)</li> <li>• Home Premium (32 bitů)</li> <li>• Home Basic (32 bitů)</li> </ul>
	Windows Vista s aktualizací Service Pack 1 <ul style="list-style-type: none"> <li>• Ultimate (32 a 64 bitů)</li> <li>• Enterprise (32 a 64 bitů)</li> <li>• Professional (32 a 64 bitů)</li> <li>• Home Premium (32 a 64 bitů)</li> </ul>
	Windows 8 <ul style="list-style-type: none"> <li>• Windows 8 (32 a 64 bitů)</li> <li>• Windows 8 Pro (32 a 64 bitů)</li> <li>• Windows 8 Enterprise (32 a 64 bitů)</li> </ul>
	Windows 8.1 <ul style="list-style-type: none"> <li>• Windows 8.1 (32 a 64 bitů)</li> <li>• Windows 8.1 Pro (32 a 64 bitů)</li> <li>• Windows 8.1 Enterprise (32 a 64 bitů)</li> </ul>
	Windows 10 <ul style="list-style-type: none"> <li>• Windows 10 Home (32 a 64 bitů)</li> <li>• Windows 10 Pro (32 a 64 bitů)</li> </ul>
Mac	OS X <ul style="list-style-type: none"> <li>• OS X 10.7.x</li> <li>• OS X 10.8.x</li> <li>• OS X 10.9.x</li> <li>• OS X 10.10.x</li> <li>• OS X 10.11.x</li> </ul>

Ubuntu	Ubuntu <ul style="list-style-type: none"> <li>• 14.10</li> <li>• 15.04</li> <li>• 15.10</li> <li>• 16.04 LTS</li> </ul>
--------	---

## Používání počítačového interaktivního režimu

V počítačovém interaktivním režimu můžete ovládat programy ve vašem počítači z promítací plochy.

**1** Používáte-li operační systém OS X, při prvním použití interaktivních funkcí nainstalujte do počítače ovladač Easy Interactive Driver.

**2** Připojte projektor k počítači kabelem USB.



- Při použití interaktivního režimu počítače přes síť nepotřebujete kabel USB.

**3** Zapněte projektor.

**4** Promívejte obraz z počítače.

- 5** Stiskněte tlačítko [Menu], vyberte nabídku **Rozšířené** a potom stiskněte tlačítko [Enter].



- 6** Vyberte nastavení **USB Type B** a poté stiskněte tlačítko [Enter].

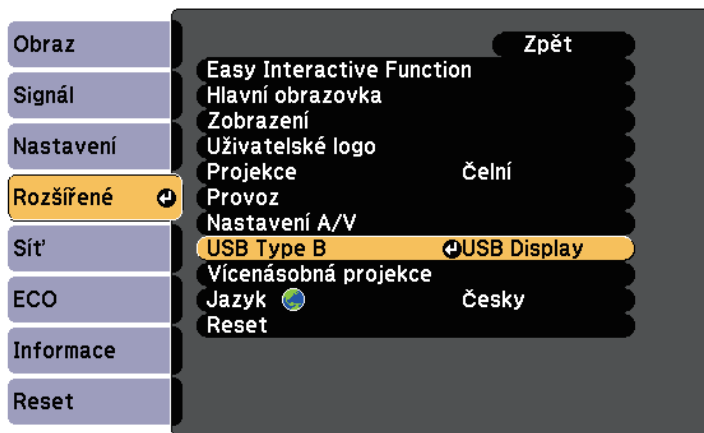

- 7** Vyberte některou z následujících možností:

- Chcete-li používat interaktivní režim počítače s počítačovým kabelem, kabelem HDMI nebo přes síť, vyberte možnost **Easy Interactive Function**.
- Chcete-li používat počítačový interaktivní režim a zároveň USB Display, vyberte volbu **U USB Display/Easy Interactive Function**.



- Při promítání pomocí USB Display může být odezva delší.
- Současné použití dvou interaktivních per může způsobit rušení v některých aplikacích. Přesuňte nepoužívané interaktivní pero z projekční plochy.
- Vyberte nastavení **Provozní režim pera** v nastavení **Easy Interactive Function** v menu **Rozšířené** projektoru podle operačního systému připojeného počítače.  
 ➔ **Rozšířené > Easy Interactive Function > Provozní režim pera**

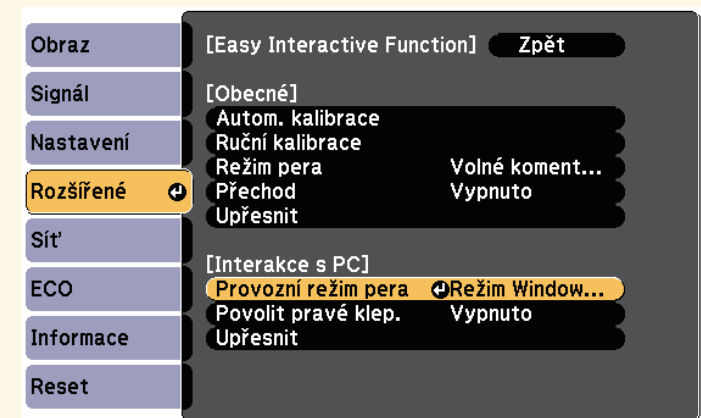





- 8** Stiskem tlačítka [Menu] opustíte obrazovku.

- 9** Při prvním použití projektoru nezapomeňte provést kalibraci.

- 10** Přidržte interaktivní pero v blízkosti promítací plochy nebo se dotkněte promítací plochy prstem.

Na promítaném obraze se zobrazí ikona .



- Ikona  se poprvé zobrazí napravo. Příště se zobrazí na poslední otevřené stránce na panelu nástrojů.
- Pokud se nezobrazí ikona , nastavte volbu **Ikona režimu pera** na **Zapnuto** v **Rozšířené** nabídce projektoru.  
 **Rozšířené** > **Zobrazení** > **Ikona režimu pera**

**11** Zvolte ikonu  a pak zvolte ikonu .





Na počítačový interaktivní režim lze rovněž přejít následujícími způsoby:

- Stiskem tlačítka [Pen Mode] na dálkovém ovladači.
- Změnou nastavení **Režim pera** v **Rozšířené** nabídce projektoru na hodnotu **Interakce s PC**.  
 **Rozšířené** > **Easy Interactive Function** > **Režim pera**

Nyní můžete ovládat počítač pomocí interaktivního pera nebo prstem. Také můžete ovládat následující:

- Panel tabletu v operačním systému Windows 7 nebo Windows Vista.
- Ink Tools pro vkládání poznámek v aplikacích balíku Microsoft Office.

## » Související odkazy

- "Nástroje pro používání pera a inkoustu v operačním systému Windows" s.106
- "Kalibrace pera" s.79

- "Požadavky ovladače Easy Interactive Driver na systém" s.247
- "Instalování ovladače Easy Interactive Driver v operačním systému OS X" s.97
- "Používání interaktivních funkcí prostřednictvím sítě" s.105
- "Kalibrování dotykových operací prstem" s.84

## Nastavení pracovní oblasti pera

Pokud se připojíte k jinému počítači nebo upravíte rozlišení počítače, obvykle se nastaví pracovní oblast pera automaticky. Pokud si při ovládání počítače z promítací plochy (počítačový interaktivní režim) povšimnete, že poloha pera není správná, můžete nastavit pracovní oblast pera ručně.



Ruční nastavení není k dispozici při promítání ze zdroje v místní síti LAN.

- 1** V případě nutnosti přepněte na počítačový interaktivní režim.
- 2** Stiskněte tlačítko [Menu], vyberte nabídku **Rozšířené** a potom stiskněte tlačítko [Enter].

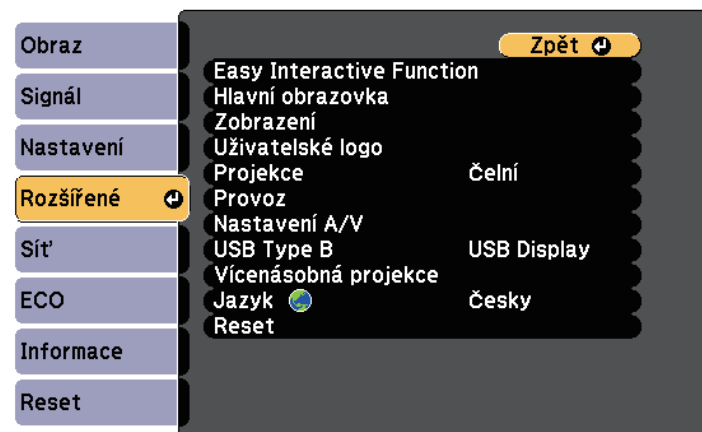

- 3** Vyberte nastavení **Easy Interactive Function** a stiskněte tlačítko [Enter].

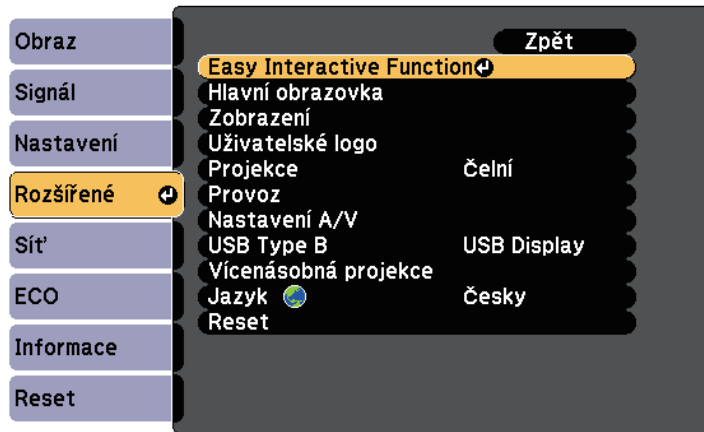

- 4** V oddíle **Interakce s PC** zvolte **Upřesnit** a potom stiskněte tlačítko [Enter].

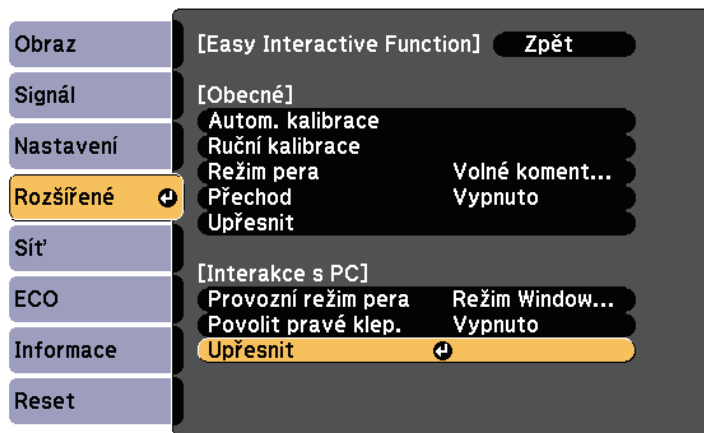

- 5** Vybrat **Ruč. nast. obl. pera** a stiskněte tlačítko [Enter].

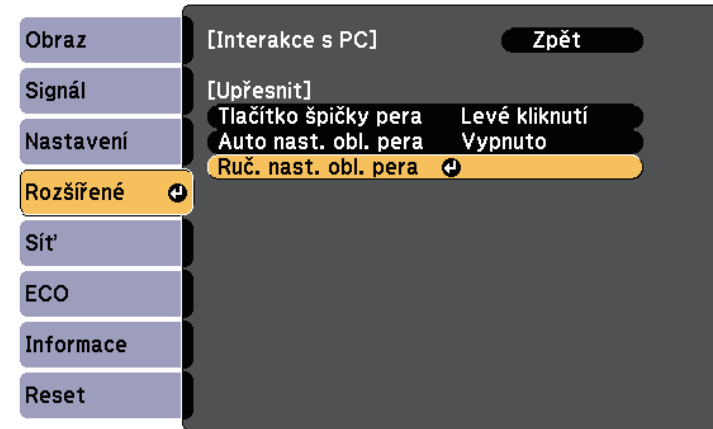

Je-li nastavení **Auto nast. obl. pera** nastaveno na **Zapnuto**, změňte jej na **Vypnuto**.

- 6** Vyberte **Ano** a stiskněte tlačítko [Enter].

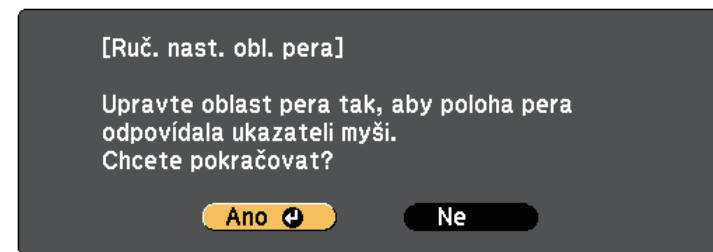

Ukazatel myši se posouvá do levého horního rohu.

- 7** Jakmile se ukazatel myši zastaví v levém horním rohu obrazu, dotkněte se perem špičky ukazatele myši.

Ukazatel myši se posouvá do pravého dolního rohu.



- 8** Jakmile se ukazatel myši zastaví v pravém dolním rohu obrazu, dotkněte se perem špičky ukazatele myši.

» **Související odkazy**

- "Používání počítačového interaktivního režimu" [s.93](#)

## Instalování ovladače Easy Interactive Driver v operačním systému OS X

Nainstalujte ovladač Easy Interactive Driver do počítače, aby bylo možné používat počítačový interaktivní režim.



Je možné, že jste již nainstalovali program Easy Interactive Tools volbou **Easy Install**, se kterým byl rovněž nainstalován ovladač Easy Interactive Driver. Pokyny viz *Easy Interactive Tools - Návod na použití* na disku CD-ROM s dokumenty.

- 1** Zapněte počítač.
- 2** Vložte do počítače disk CD EPSON Projector Software for Easy Interactive Function.  
Zobrazí se okno EPSON.
- 3** Poklepejte na ikonu **Install Navi** v okně EPSON.
- 4** Zvolte **Vlastní instalace**.
- 5** Nainstalujte software podle zobrazených pokynů.
- 6** Restartujte počítač.

Podle následujících pokynů provádějte manipulaci s promítaným obrazem nebo ovládejte projektor.

## ► Související odkazy

- "Přepínání interaktivního režimu" s.98
- "Panely nástrojů režimu poznámek a režimu tabule" s.98
- "Dolní panel nástrojů pro ovládání projektoru" s.101
- "Požadavky ovladače Easy Interactive Driver na systém" s.247

## Přepínání interaktivního režimu

Interaktivní režim lze snadno přepínat.

- Chcete-li přepínat mezi počítačovým interaktivním režimem a režimem poznámek, vyberte některou z následujících ikon:
  - Pokyny pro přepnutí z režimu poznámek do počítačového interaktivního režimu:



- Pokyny pro přepnutí z počítačového interaktivního režimu do režimu poznámek:



- Chcete-li přepínat mezi režimem poznámek a režimem tabule, vyberte následující ikonu na panelu nástrojů.

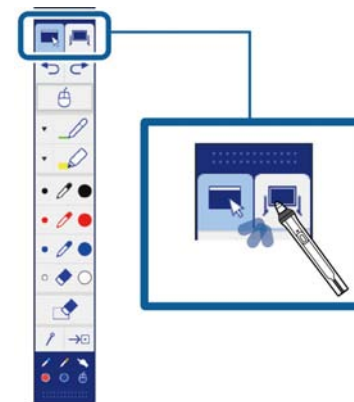









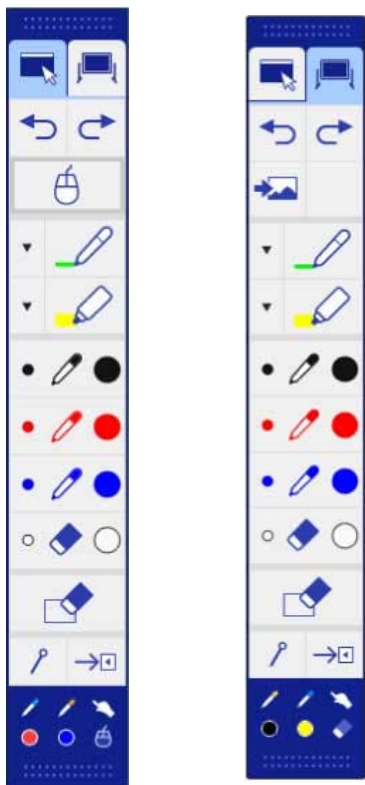



- Interaktivní režim lze rovněž změnit podle následujících pokynů:
  - Stiskem tlačítka [Pen Mode] na dálkovém ovladači.
  - Přepnutím do **Volné koment. PC Free** nebo **Interakce s PC** v nastavení **Režim pera** v **Rozšířené** nabídce projektoru.
    - ☛ **Rozšířené > Easy Interactive Function > Režim pera**
  - Do počítačového interaktivního režimu se nemůžete přepnout, pokud je nastavení **USB Type B** v **Rozšířené** nabídce projektoru nastaveno na **Bezdrátová myš/USB Display**.
  - Po přepnutí na počítačový interaktivní režim bude obsah nakreslený v režimu poznámek zachován.



## Panely nástrojů režimu poznámek a režimu tabule











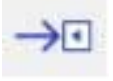

Panel nástrojů režimu poznámek nebo panel nástrojů režimu tabule umožňují kreslit a psát na promítací plochu. Tento panel nástrojů rovněž umožňuje snadno přepínat na režim poznámek nebo režim tabule.

Na následujícím obrázku je vlevo zobrazen panel nástrojů režimu poznámek a vpravo panel nástrojů režimu tabule:



	Vrací zpět poslední operaci.
	Vrací poslední vrácení.
	Přepne do počítačového interaktivního režimu.
	Slouží k výběru bílého nebo černého pozadí nebo některého ze čtyř vzorků.
	Umožňuje psát nebo kreslit čáry volného tvaru vlastním perem. Zvolte ikonu  a změňte barvu a šířku vlastního pera.
	Umožňuje psát nebo kreslit čáry volného tvaru průhledným zvýrazňovačem. Zvolte ikonu  a změňte barvu a šířku zvýrazňovače.
	Černé pero (tenká špička vlevo, silná vpravo).
	Červené pero (tenká špička vlevo, silná vpravo).
	Modré pero (tenká špička vlevo, silná vpravo).

	Slouží k přepnutí na režim poznámek.
	Slouží k přepnutí na režim tabule.

	Guma (úzká vlevo, silná vpravo).
	Slouží k vymazání všech kreseb.
	Skryje nebo zobrazí panel nástrojů při kreslení.  : Panel nástrojů je při kreslení skrytý.  : Panel nástrojů se zobrazí vždy.
	Ukončí panel nástrojů.
	Zobrazuje, jaký nástroj používáte s vaším perem   nebo prstem  (EB-695Wi/EB-680Wi).  : Používání nástrojů pera. Barva ikony značí barvu pera.  : Používání nástroje gummy.  : Používání pera nebo prstu jako myši.

## ► Související odkazy

- "Výběr tloušťky a barvy čáry" s.100
- "Výběr šablon tabule" s.101

## Výběr tloušťky a barvy čáry

Můžete vybrat barvu a tloušťku čáry pro vlastní pero i pro zvýrazňovací nástroje.

- 1** Zvolte ikonu  umístěnou vedle nástroje poznámkového pera nebo zvýrazňovače.

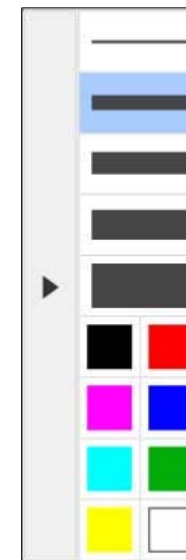

Zobrazí se okno podobné následujícímu:



- 2** Vyberte tloušťku a barvu čáry, kterou chcete použít pro pero nebo zvýrazňovací nástroj.



- Umístěním nad paletu barev se zobrazí název barvy.
- Odstín barevné palety můžete změnit pomocí nastavení **Paleta barev** v **Rozšířené** nabídce projektoru.  
 **Rozšířené** > **Easy Interactive Function** > **Obecné** > **Upřesnit** > **Paleta barev**

- 3** Vyberte nástroj  nebo  a potom pomocí pera nebo prstu (EB-695Wi/EB-680Wi) pište nebo kreslete na promítací plochu.



Když několik osob kreslí na promítací plochu několika pero, můžete pro každé pero vybrat jinou barvu a tloušťku čáry. Při dotykovém ovládání sdílají všichni uživatelé stejnou barvu a tloušťku čáry.

## Výběr šablon tabule

V režimu tabule můžete měnit barvu pozadí a vkládat vodorovné čáry nebo šablony pozadí.

- 1 V režimu tabule zvolte ikonu .  
Zobrazí se následující okno.

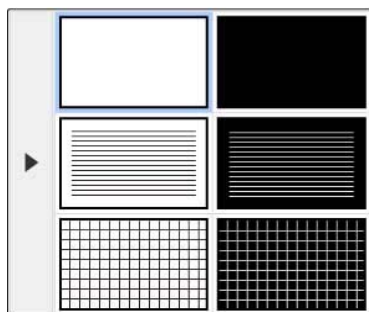













- 2 Vyberte jeden ze vzorků šablon.













## Dolní panel nástrojů pro ovládání projektoru

Dolní panel nástrojů umožňuje ukládat, tisknout vaše stránky nebo ovládat různé funkce tiskárny.



	Zobrazí hlavní obrazovku.
---	---------------------------

	Vytiskne promítaný obraz.  Obsah chráněný HDCP nelze tisknout.
	Uloží promítaný obraz do připojeného paměťového zařízení USB.  Obsah chráněný HDCP nelze uložit.
	Sdílí aktuální obraz pomocí softwaru EasyMP Multi PC Projection nebo Epson iProjection.  Obrazovku chráněnou HDCP nelze sdílet.
	Změní zdroj obrazu pomocí zobrazeného seznamu. Pro uzavření seznamu zdrojů obrazu zvolte ikonu  na začátku seznamu.
	Zvětšuje nebo zmenšuje promítaný obrázek.
	Slouží k vypnutí videa a zvuku. Klepnutím na plochu obnovíte video a zvuk.
	Pozastaví video.
	Slouží ke zvýšení nebo snížení hlasitosti.

	Rozdělí obrazovku, aby bylo možné promítat dva obrázky současně. Výběrem této ikony při děleném promítání můžete provést podrobná nastavení pro používání interaktivních funkcí při děleném promítání.
	Načítá nebo odpočítává čas.
	Zobrazí panel nástrojů pro ovládání projektoru dokumentů. Můžete rovněž používat tyto funkce. <div data-bbox="389 608 1055 699" style="border: 1px solid black; padding: 5px; margin: 10px 0;">  Dostupné funkce se liší podle modelu projektoru dokumentů Epson.                 </div> <ul style="list-style-type: none"> <li> : Automaticky zaostří obraz projektoru dokumentů.</li> <li> : Pozastaví akci videa projektoru dokumentů.</li> <li> : Přiblíží nebo oddálí obraz projektoru dokumentů.</li> <li> : Otočí obraz projektoru dokumentů o 180 stupňů.</li> <li> : Zachycuje statický obraz projektoru dokumentů.</li> <li> : Spustí a ukončí nahrávání videa projektorem dokumentů.</li> <li> : Přehraje film v projektoru dokumentů.</li> <li> : Ukončí panel nástrojů projektoru dokumentů.</li> </ul>
	Vypne projektor.

	Ukončí dolní panel nástrojů.
---	------------------------------

## ► Související odkazy

- "Ukládání nakresleného obsahu" [s.102](#)
- "Tisk nakresleného obsahu" [s.102](#)
- "Výběr zobrazení síťového zařízení" [s.103](#)

## Ukládání nakresleného obsahu

Obsah, který jste vytvořili na promítané obrazovce, lze uložit do paměťového zařízení USB. Můžete ukládat ve formátu JPG. Pokud k paměťovému zařízení USB nelze přistupovat, dojde k chybě. Název souboru lze nastavit automaticky.

	Paměťová zařízení USB s ochranou heslem nejsou podporována.
---	---

- 1** Připojte paměťové zařízení USB k portu projektoru USB-A.
- 2** Vyberte ikonu  na dolním panelu nástrojů. Výběrem volby **Ano** uložte nakreslený obsah.

## Tisk nakresleného obsahu

Obsah kreslení, který jste vytvořili, si můžete vytisknout pomocí nastavení tiskárny v části **Nastavení tiskárny** v menu **Síť** projektoru. Pokud tiskárna není připojena, dojde k chybě.

Jsou podporovány následující řídicí příkazy tiskárny.\*

Ovládací příkazy	Způsob připojení
ESC/P-R	Prostřednictvím sítě
ESC/Page, ESC/Page-Color	
PCL6	

\* Některé tiskárny nejsou podporovány. Chcete-li získat další podrobnosti o podporovaných modelech, požádejte o pomoc společnost Epson.

- 1 Vyberte ikonu  na dolním panelu nástrojů.  
Zobrazí se obrazovka Tisk.
- 2 Na zobrazené obrazovce Tisk zadejte počet kopií (až 20 listů).
- 3 Vyberte volbu **Tisk**.

## Výběr zobrazení síťového zařízení

Pokud jste připojili zařízení k projektoru prostřednictvím sítě, můžete vybrat promítání obrazu z těchto zařízení. Můžete vybrat zdroj obrazu mezi počítači, které používají aplikaci EasyMP Multi PC Projection, a chytrými telefony nebo tablety, které používají aplikaci Epson iProjection.



Pro promítání můžete vybrat jakékoli připojené síťové zařízení, i když je připojeno uživatelem pomocí softwaru EasyMP Multi PC Projection s aktivovanou funkcí moderátora. Viz leták *EasyMP Multi PC Projection - Návod na použití* s podrobnostmi o funkci moderátora.

- 1 Zvolte ikonu  na dolním panelu nástrojů a poté zvolte **Účastník** ze seznamu zdrojů obrazu.

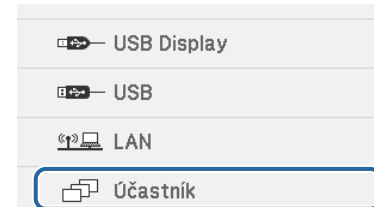

Zobrazí se obrazovka pro výběr uživatele.

- 2 Vyberte uživatelské jméno pro zařízení, ze kterého chcete promítat.

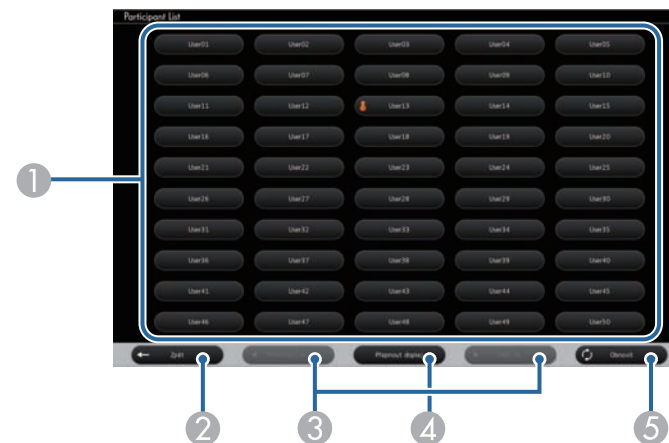

- 1 Zobrazí jména uživatelů síťových zařízení připojených k projektoru.  
Ikona  je zobrazena u uživatelského jména uživatele, z jehož zařízení je v tuto chvíli promítáno (pouze při zobrazování stránek s ikonami).
- 2 Zavře obrazovku výběru uživatele a vrátí se na předchozí obrazovku.
- 3 Kliknutím přejděte na předchozí stránku nebo na další stránku při zobrazení miniatury.

- 4 Přepne zobrazení obrazovky pro výběr uživatele mezi miniaturami a ikonami.
- 5 Zaktualizuje obrazovku pro výběr uživatele.  
Když se k projektoru připojí další uživatel prostřednictvím sítě, výběrem tohoto tlačítka bude zaktualizován seznam uživatelů.



- Když je zobrazena obrazovka výběru uživatelů, nelze provádět následující operace:
  - Vybrat jiný zdroj obrazu
  - Používat jiné interaktivní funkce
  - Ovládat projektor z dolního panelu nástrojů
  - Připojovat více projektorů
  - Slyšet zvuk z projektoru (je dočasně vypnutý)
  - Promítat obraz pomocí softwaru EasyMP Multi PC Projection nebo Epson iProjection

Zobrazí se obraz obrazovky vybraného uživatele.

Při změně uživatele zopakujte tyto kroky.



- K obrazovce Účastník nelze přistupovat při připojování více projektorů pomocí softwaru EasyMP Multi PC Projection a promítání stejného obrazu (zrcadlení).
- Pokud operace pera nebo dotykové operace nefungují na obrazovce pro výběr uživatele, můžete se vrátit na předchozí obrazovku stisknutím tlačítka [Esc] na dálkovém ovladači nebo na ovládacím panelu.



Tento projektor lze používat v síti prostřednictvím počítačového interaktivního režimu.

Chcete-li při používání počítačového interaktivního režimu v síti provádět poznámky, musíte použít program Easy Interactive Tools (nebo jiný poznámkový program). Program Easy Interactive Tools umožňuje používat různé kreslicí nástroje, využívat kreslicí plochu jako stránku a ukládat kresby jako soubor pro pozdější použití. Program Easy Interactive Tools můžete nainstalovat z disku CD EPSON Projector Software for Easy Interactive Function. Software si můžete stáhnout také z webových stránek společnosti Epson.

Použijte software EasyMP Multi PC Projection verze 2.10 nebo novější (pro operační systém Windows a OS X) k nakonfigurování vašeho projektoru v počítačové síti a pro používání interaktivního režimu počítače prostřednictvím sítě.

Vyberte možnost **Použít interaktivní pero** na záložce **Obecná nastavení** a volbu **Přenést okno s vrstvami** na záložce **Optimalizovat výkon**.

Podrobné pokyny viz *EasyMP Multi PC Projection - Návod na použití*.



- Níže je uveden počet per nebo prstů (EB-695Wi/EB-680Wi), které lze používat současně:
  - Operační systém Windows: dvě pera a šest prstů
  - OS X: jedno pero nebo jeden prst
- V síti může být odezva pomalejší.
- Nemůžete změnit nastavení **Provozní režim pera** v **Rozšířené nabídce** projektoru.
- Pomocí programu EasyMP Multi PC Projection můžete připojit až čtyři projektory najednou. Při připojení více projektorů jsou počítačové interaktivní funkce pro každý projektor. Operace prováděné v jednom projektoru se projevují v ostatních projektorech.

## Zásady při připojování k projektoru v jiné podsíti

Při připojování k projektoru v jiné síti pomocí programu EasyMP Multi PC Projection a používání interaktivních funkcí dodržujte následující zásady:

- Vyhledejte projektor v síti zadáním adresy IP projektoru. Nelze vyhledávat zadáním názvu projektoru.
- Ověřte, zda po odeslání příkazu ping obdržíte odezvu síťového projektoru. Když je ve směrovači vypnutá možnost ICMP (Internet Control Message Protocol), můžete se připojit k projektoru ve vzdáleném umístění, i když nemůžete obdržet odezvu.
- Zkontrolujte, zda jsou otevřené následující porty.

Port	Protokol	Použití	Přenos dat
3620	TCP/UDP	Pro připojení a ovládání	obousměrný
3621	TCP	Pro přenášení obrazu	obousměrný
3629	TCP	Pro ovládání projektoru	obousměrný

- Ověřte, zda jsou ve směrovači správně konfigurovány možnosti filtrování adres MAC a aplikací.
- Pokud je řízena šířka pásma komunikace mezi umístěními a program EasyMP Multi PC Projection překročí řízenou šířku pásma, pravděpodobně se nebude možné připojit k projektoru ve vzdáleném umístění.



Společnost Epson nezaručuje připojení k projektoru v jiné podsíti pomocí programu EasyMP Multi PC Projection, i když jsou splněny výše uvedené požadavky. Při zvažování implementace si nezapomeňte otestovat připojení ve vašem síťovém prostředí.

### ► Související odkazy

- "Zásady při připojování k projektoru v jiné podsíti" [s.105](#)

Používáte-li operační systém Windows 10, Windows 8.1, Windows 8, Windows 7 nebo Windows Vista, můžete používat pero a inkoust ke kreslení a psaní poznámek.

Funkce pera a inkoustu můžete rovněž používat v síti, když zpřístupníte interaktivní funkce ve vaší síti.

## ► Související odkazy

- "Aktivace funkcí pera a inkoustu v operačním systému Windows" [s.106](#)
- "Používání funkcí pera a inkoustu v operačním systému Windows" [s.107](#)

## Aktivace funkcí pera a inkoustu v operačním systému Windows

Chcete-li používat funkce pera a inkoustu v operačním systému Windows 10, Windows 8.1, Windows 8, Windows 7 nebo Windows Vista, musíte provést nastavení pera v **Rozšířené** nabídce projektoru.

- 1 Stiskněte tlačítko [Menu] zvolte nabídku **Rozšířené** a stiskněte tlačítko [Enter].



- 2 Zvolte nastavení **Easy Interactive Function** a stiskněte tlačítko [Enter].

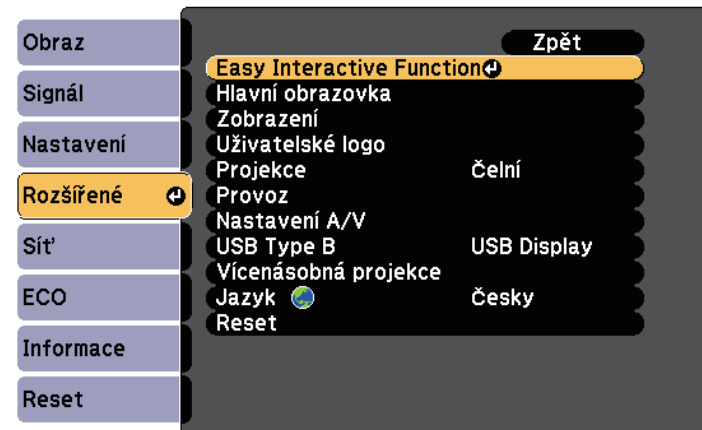

- 3 Zvolte nastavení **Provozní režim pera** a stiskněte tlačítko [Enter].

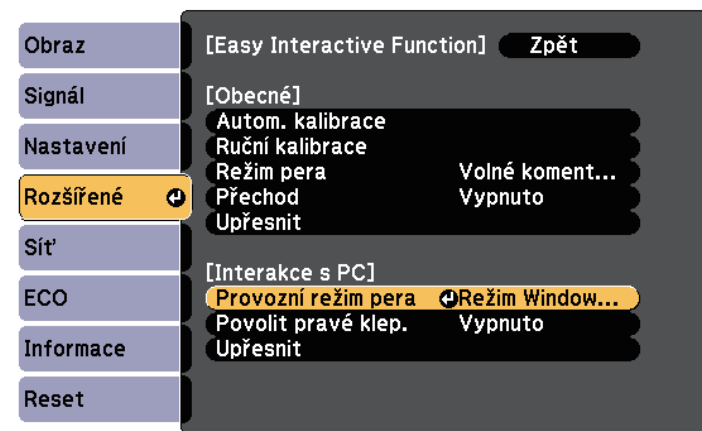

- 4 Vyberte možnost **Režim Windows/Mac** a stiskněte tlačítko [Enter].

## Používání funkcí pera a inkoustu v operačním systému Windows

Používáte-li operační systém Windows 10, Windows 8.1, Windows 8, Windows 7 nebo Windows Vista, můžete vkládat ručně psané poznámky a převádět je na text.

Používáte-li kancelářský balík Microsoft Office 2007 nebo novější, můžete rovněž používat funkci Inkoust a vkládat ručně psané poznámky do dokumentů programu Word, do tabulek programu Excel nebo do prezentací programu PowerPoint.



Názvy voleb pro funkce poznámek se mohou lišit v závislosti na vaší verzi kancelářského balíku Microsoft Office.

- Dotykovou klávesnici v systému Windows 10 otevřete pravým kliknutím nebo kliknutím a držením na hlavním panelu a výběrem možnosti **Zobrazit tlačítko dotykové klávesnice**. Na obrazovce vyberte ikonu klávesnice.
- Dotykovou klávesnici v systému Windows 8 otevřete pravým kliknutím nebo kliknutím a držením na hlavním panelu a výběrem **Panel nástrojů > Dotyková klávesnice**. Na obrazovce vyberte ikonu klávesnice a potom vyberte ikonu pera.
- Vstupní panel počítače Tablet PC otevřete v systémech Windows 7 nebo Windows Vista v nabídce  > **Všechny programy > Příslušenství > Počítač Tablet PC > Vstupní panel počítače Tablet PC**.  
Můžete psát perem nebo prstem (EB-695Wi/EB-680Wi) v poli a potom můžete vybírat z nabídky voleb úprav a převádění textu.
- Inkoustové poznámky v aplikacích balíčku Microsoft Office přidáte v nabídce **Recenze** volbou položky **Zahájit rukopis**.



V aplikaci Microsoft Word nebo Excel zvolte záložku **Vložit** a klikněte na **Zahájit rukopis**.

- Chcete-li vkládat poznámky do snímků programu PowerPoint v režimu prezentace, stiskněte tlačítko na boční straně pera nebo stiskněte promítací

plochu prstem a podržte přibližně 3 sekundy a potom vyberte volbu **Možnosti ukazatele > Pero** v místní nabídce.

Další informace o těchto funkcích viz nápověda k operačnímu systému Windows.

Je možné současně promítat obrazy ze dvou zdrojů na pravou a levou stranu plochy a používat interaktivní funkce.

Nelze psát a kreslit přes více projekčních ploch.

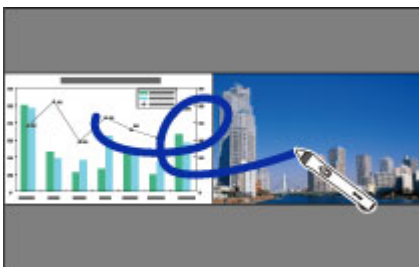

- Interaktivní režim počítače lze používat pouze na jedné z promítacích ploch.
- Můžete zobrazit oblast, kam můžete psát a nakreslit rámeček. Při promítání dvou obrazů současně stiskněte tlačítko [Menu] a nastavte nastavení **Zobrazit kresl. obl.** na **Zapnuto**.
- Čas odezvy může být pomalejší.

## » Související odkazy

- "Přepnutí projekce Split Screen" [s.108](#)
- "Výběr nastavení děleného zobrazení pro interaktivní funkci" [s.109](#)
- "Promítání dvou obrazů zároveň" [s.114](#)

## Přepnutí projekce Split Screen

Pomocí dolního panelu nástrojů nebo dálkového ovladače můžete rozdělit promítací plochu tak, aby se promítaly dva obrazy současně. Podle následujících kroků přepnete na dělené promítání na dolním panelu nástrojů.

**1** Vyberte ikonu  na dolním panelu nástrojů.



**2** Pro pravou a levou obrazovku vyberte zdroje vstupu.

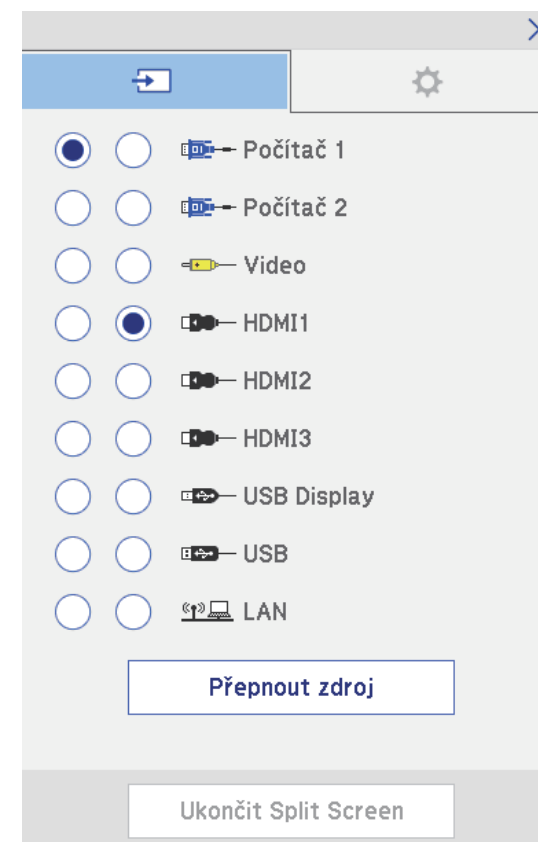



Můžete vybrat pouze vstupní zdroje, které lze kombinovat.

**3** Vyberte možnost **Přepnout zdroj**.

## Výběr nastavení děleného zobrazení pro interaktivní funkci



Podle následujících kroků vyberte nastavení děleného promítání na dolním panelu nástrojů.

**1** Vyberte ikonu  na dolním panelu nástrojů.  
Zobrazí se obrazovka Nastav. Split Screen.

**2** Vyberte kartu .

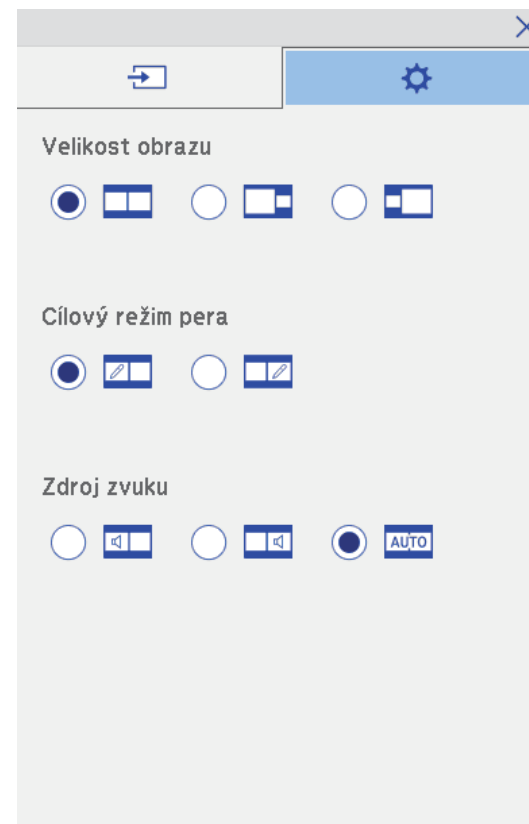
**3** Vyberte následující nastavení děleného zobrazení.



- **Velikost obrazu:** slouží ke zvětšení jednoho obrazu a zároveň zmenšení druhého obrazu V závislosti na vstupních signálech videa se obrazy nemusí zobrazovat ve stejné velikosti, i když jste vybrali ikonu  (Stejná).
- **Cílový režim pera:** umožňuje používat pero nebo prst jako myš na libovolném obrazu.
- **Zdroj zvuku:** slouží k výběru zvuku. Výběrem ikony  (Automaticky) uslyšíte zvuk z větší obrazovky nebo z levé obrazovky.

- 4 Výběrem ikony  na obrazovce Nastav. Split Screen ukončete obrazovku.

Interaktivní funkce projektoru lze používat při promítání se dvěma projektory vedle sebe. Nainstalujte ovladač Easy Interactive Driver Ver. 4.0 z disku CD-ROM Epson Projector Software for Easy Interactive Function.

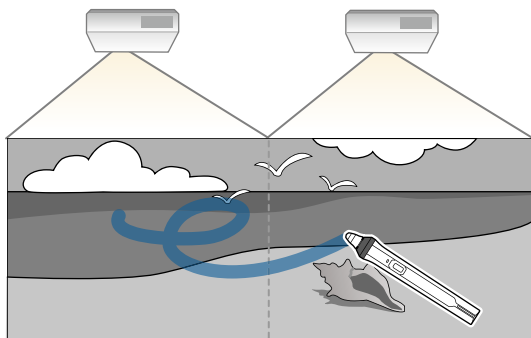

Podrobné pokyny pro instalaci více projektorů a provádění nastavení pro interaktivní funkce viz *Instalační příručka*.



Pravděpodobně nebude možné psát a kreslit přes okraj obrazů.

## » Související odkazy

- "Dočasné používání interaktivních funkcí pouze s jedním z projektorů" [s.111](#)
- "Používání více projektorů" [s.131](#)
- "Požadavky ovladače Easy Interactive Driver na systém" [s.247](#)
- "Připojení více projektorů stejného modelu" [s.36](#)

## Dočasné používání interaktivních funkcí pouze s jedním z projektorů

Používáte-li interaktivní funkce na promítací ploše, na kterou promítají dva projektory, výběrem následujících nastavení můžete dočasně používat interaktivní funkce pouze s jedním z projektorů. Toto nastavení je k dispozici pouze na hlavní obrazovce.

- 1 Stiskněte tlačítko [Home] na dálkovém ovladači nebo ikonu  na dolním panelu nástrojů.

Zobrazí se hlavní obrazovka.

- 2 Stiskněte ikonu .

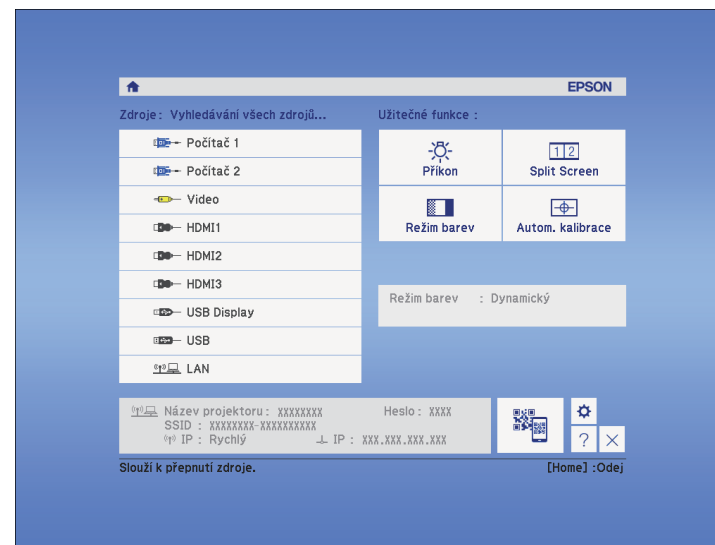

- 3** Vyberte volbu **Zapnuto** pro položku **Použit pouze tento projektor**.

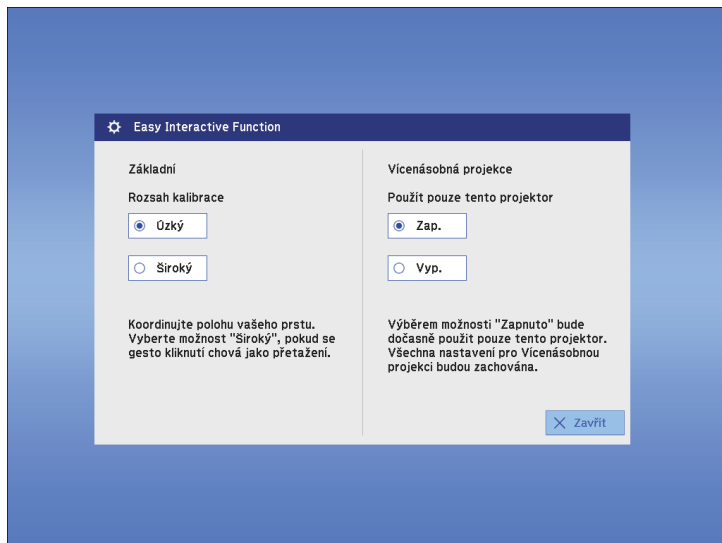

- 4** Stisknutím tlačítka **Zavřít** se vrátíte na předchozí obrazovku. Nyní můžete dočasně používat interaktivní funkce pouze s jedním z projektorů.



Po vypnutí projektoru se nastavení **Použit pouze tento projektor** obnoví na hodnotu **Vypnuto**.



# Úpravy funkcí projektoru

Při používání funkcí úprav projektoru postupujte podle pokynů v těchto částech.

## ► Související odkazy

- "Promítání dvou obrazů zároveň" [s.114](#)
- "Promítání prezentace bez počítače (PC Free)" [s.117](#)
- "Dočasné vypnutí obrazu a zvuku" [s.122](#)
- "Dočasné zastavení videoakce" [s.123](#)
- "Zvětšování obrazu" [s.124](#)
- "Používání dálkového ovladače jako bezdrátové myši" [s.125](#)
- "Používání dálkového ovladače jako ukazatele" [s.127](#)
- "Uložení obrázku uživatelského loga" [s.128](#)
- "Uložení vlastního vzoru" [s.130](#)
- "Používání více projektorů" [s.131](#)
- "Promítání obrazu z portu HDMI3 s volitelným adaptérem rozhraní" [s.139](#)
- "Funkce zabezpečení projektoru" [s.141](#)

Je možné používat funkci rozdělené promítací plochy a současně promítat dva obrazy z různých zdrojů obrazu. Funkci rozdělené promítací plochy lze ovládat dálkovým ovladačem nebo prostřednictvím nabídek projektoru.

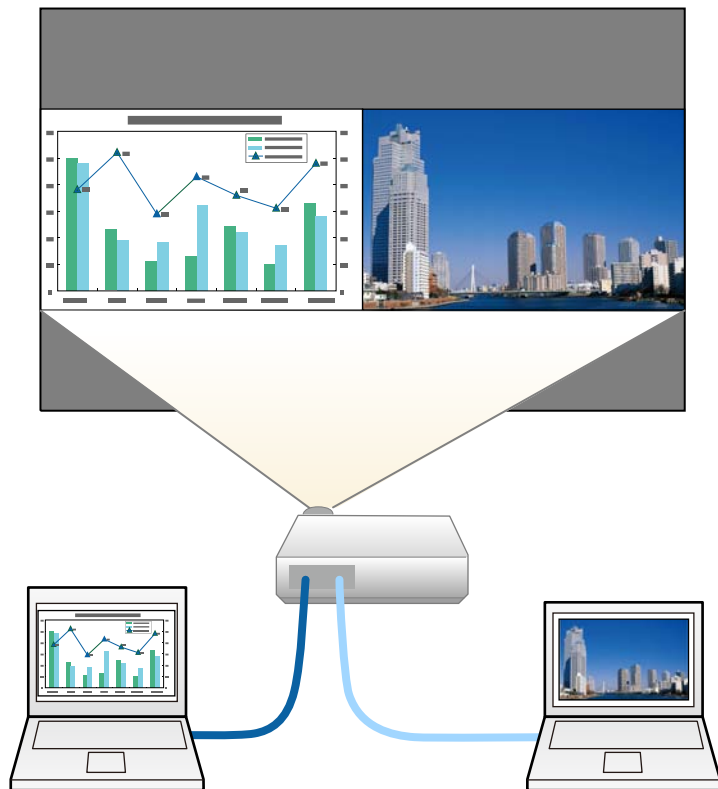

- Při používání funkce rozdělené pracovní plochy nemusí být k dispozici jiné funkce projektoru a některá nastavení mohou být automaticky použita u obou obrazů.
- Dělené promítání nelze provést, když je položka **Připojit ELPCB02** nastavena na **Zapnuto** v nabídce **Rozšířené** projektoru.  
 ● **Rozšířené > Provoz > Připojit ELPCB02**

**1** Stiskněte tlačítko [Split] na dálkovém ovladači.

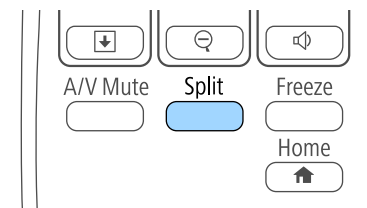

Právě zvolený vstupní zdroj se přesune na levou část promítací plochy.



Stejně operace je možné provádět v části **Split Screen** v nabídce **Nastavení** projektoru.

**2** Stiskněte tlačítko [Menu].

Objeví se tato obrazovka:



- 3** Chcete-li vybrat vstupní zdroj pro druhý obraz, vyberte nastavení **Zdroj**, stiskněte tlačítko [Enter], vyberte vstupní zdroj, vyberte příkaz **Provést** a stiskněte tlačítko [Enter].

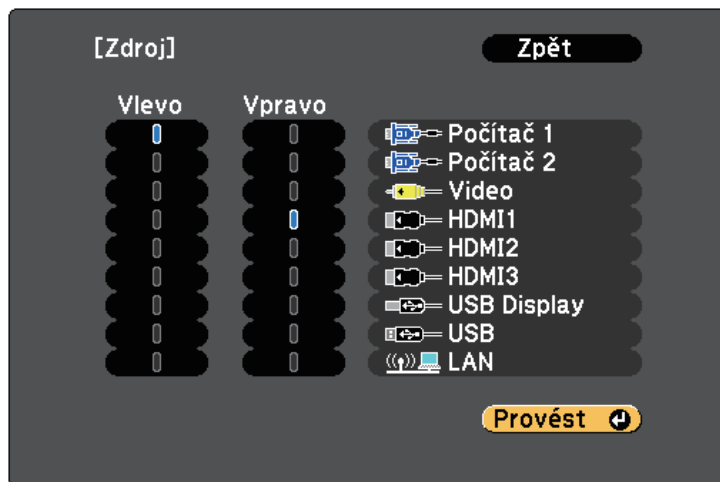

- Můžete vybrat pouze vstupní zdroje, které lze kombinovat.
- Při používání funkce rozdělené promítací plochy se po změně vstupního zdroje z dálkového ovladače zobrazí **Zdroj** obrazovka.

- 4** Chcete-li přepínat obrazy, vyberte příkaz **Přepnout obrazovky** a stiskněte tlačítko [Enter].

Promítané obrazy na levé a pravé straně se vzájemně zamění.



- 5** Chcete-li zvětšit jeden obraz a zároveň zmenšit druhý obraz, vyberte volbu **Velikost obrazu**, stiskněte tlačítko [Enter], vyberte velikost a stiskněte tlačítko [Enter]. Chcete-li ukončit náповědu, stiskněte tlačítko [Menu].



V závislosti na vstupních signálech videa se obrazy nemusí zobrazovat ve stejné velikosti, i když jste vybrali volbu **Stejná**.

- 6** Chcete-li vybrat zvuk, vyberte volbu **Zdroj zvuku**, stiskněte tlačítko [Enter], vyberte některou volbu zvuku a potom stiskněte tlačítko [Enter]. Chcete-li ukončit náповědu, stiskněte tlačítko [Menu].



Výběrem volby **Automaticky** uslyšíte zvuk z největší obrazovky nebo z levé obrazovky.

- 7** Chcete-li zarovnat promítané obrazy k horní části promítací plochy, vyberte volbu **Zarovnat**, stiskněte tlačítko [Enter], vyberte volbu **Nahoru** a znovu stiskněte tlačítko [Enter]. Chcete-li ukončit náповědu, stiskněte tlačítko [Menu].

- 8** Chcete-li ukončit funkci dělené promítací plochy, stiskněte tlačítko [Split] nebo [Esc].

## » Související odkazy

- "Nepodporované kombinace vstupních zdrojů pro promítání pomocí funkce Split Screen" [s.115](#)
- "Omezení promítání na dělenou promítací plochu" [s.116](#)
- "Interaktivní funkce při současné projekci dvou obrazů" [s.108](#)

## Nepodporované kombinace vstupních zdrojů pro promítání pomocí funkce Split Screen

Tyto kombinace vstupních zdrojů nelze promítat na dělenou promítací plochu.

- Počítač 1 a Počítač 2
- Počítač 1/Počítač 2 a Video
- USB Display a USB/LAN
- USB a LAN

## Omezení promítání na dělenou promítací plochu

### Omezení funkcí

Při promítání pomocí funkce Split screen nelze provádět následující funkce.

- Nastavení nabídky projektoru
- E-Zoom
- Přepínání režimů poměru stran (režim poměru stran je nastaven na **Normální**)
- Aktivace funkcí pomocí tlačítka [User] na dálkovém ovladači
- Autom. clona



Nápovědu je možné zobrazit pouze, pokud nejsou přijímány žádné obrazové signály, nebo je zobrazeno upozornění na chybu či výstraha.

### Omezení obrazu

- Provedete-li úpravy nastavení **Jas**, **Kontrast**, **Sytost barev**, **Odstín** a **Ostrost** v nabídce **Obraz** projektoru, můžete je použít pouze na obraz vlevo. Výchozí úpravy jsou použity pro obraz vpravo. Úpravy, které ovlivňují celý promítaný obraz, například **Režim barev** a **Teplota barev**, se projeví u levého i pravého obrazu.
- I když provedete nastavení položek **Potlačení šumu** a **Odstranění prokladu** v nabídce **Obraz** projektoru, bude položka **Potlačení šumu** nastavena na 0 a položka **Odstranění prokladu** nastavena na **Vypnuto** pro obraz vpravo.
  - ☛ **Obraz > Vylepšení obrazu > Potlačení šumu**
  - ☛ **Obraz > Upřesnit > Odstranění prokladu**

- I když nastavíte položku **Pozadí obrazu** na **Logo** v nabídce **Rozšířené** projektoru, není-li na vstupu žádný obrazový signál, zobrazí se modrá obrazovka.

### » Související odkazy

- "Poměr stran obrazu" [s.67](#)
- "Režim barev" [s.69](#)
- "Nastavení vstupního signálu - nabídka Signál" [s.175](#)
- "Nastavení funkcí projektoru - nabídka Nastavení" [s.177](#)
- "Nastavení konfigurace projektoru – Nabídka Rozšířené" [s.180](#)
- "Zvětšování obrazu" [s.124](#)
- "Nastavení automatické clony" [s.69](#)

Funkci PC Free tohoto projektoru lze používat, kdykoli je připojeno zařízení USB, které obsahuje kompatibilní soubory prezentace. To umožňuje rychle a jednoduše zobrazit prezentaci a ovládat ji pomocí dálkového ovladače projektoru.

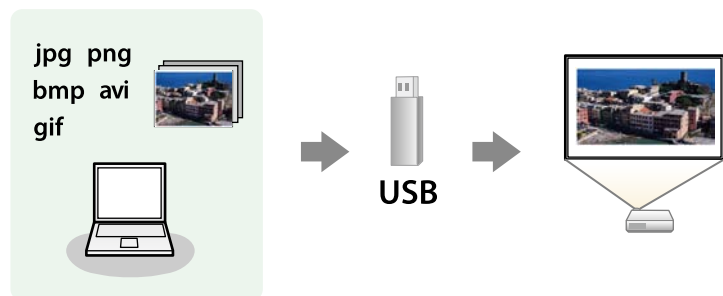

## » Související odkazy

- "Podporované typy souborů PC Free" [s.117](#)
- "Zásady pro promítání PC Free" [s.117](#)
- "Spuštění prezentace PC Free" [s.118](#)
- "Spuštění přehrávání filmu PC Free" [s.119](#)
- "Možnosti zobrazení PC Free" [s.121](#)

## Podporované typy souborů PC Free

Pomocí funkce PC Free projektoru lze promítat tyto typy souborů.



- Pro dosažení optimálního výsledku umístěte soubory na médium, které je ve formátu FAT16/32.
- Pokud máte problémy s promítáním z média, které je naformátováno pro systémy souborů jiné než Windows, zkuste naformátovat médium pro systém Windows.

Obsah souboru	Typ souboru (přípona)	Podrobnosti
Obraz	.jpg	Zkontrolujte, zda soubor nespĺňuje následující podmínky: <ul style="list-style-type: none"> <li>• Formát CMYK</li> <li>• Progresivní formát</li> <li>• Vysoká komprimace</li> <li>• Rozlišení vyšší než 8192 × 8192</li> </ul>
	.bmp	Zkontrolujte, zda soubor nespĺňuje následující podmínky: <ul style="list-style-type: none"> <li>• Rozlišení vyšší než 1280 × 800</li> </ul>
	.gif	Zkontrolujte, zda soubor nespĺňuje následující podmínky: <ul style="list-style-type: none"> <li>• Rozlišení vyšší než 1280 × 800</li> <li>• Animace</li> </ul>
	.png	Zkontrolujte, zda soubor nespĺňuje následující podmínky: <ul style="list-style-type: none"> <li>• Rozlišení vyšší než 1280 × 800 *</li> </ul>
Film	.avi (Motion JPEG)	Podporuje pouze AVI 1.0. Zkontrolujte, zda soubor nespĺňuje následující podmínky: <ul style="list-style-type: none"> <li>• Uložený se zvukovým kodekem jiným než PCM nebo ADPCM</li> <li>• Rozlišení vyšší než 1280 × 720</li> <li>• Větší než 2 GB</li> </ul>

## Zásady pro promítání PC Free

Při používání funkcí PC Free dodržujte následující zásady.

- Neodpojujte paměťové zařízení USB během přístupu k němu; v opačném případě funkce PC Free nemusí fungovat správně.

- U některých paměťových zařízení USB pravděpodobně nebude možné používat bezpečnostní funkce s funkcemi PC Free.
- Při připojování zařízení USB, které obsahuje síťový adaptér, připojte síťový adaptér k elektrické zásuvce, když používáte zařízení s projektořem.
- Některé běžně dostupné čtečky karet USB nemusí být s projektořem kompatibilní.
- Tento projektor dokáže rozpoznat až 5 vložených do připojené čtečky karet najednou.
- Při promítání v režimu PC Free nelze provádět korekci lichoběžníkového zkreslení; proto opravte tvar obrazu před zahájením prezentace.
- Při promítání v režimu PC Free lze používat následující funkce.
  - Zmrazit
  - Vypnout A/V
  - E-Zoom
  - Ukazatel

## ► Související odkazy

- "Dočasné zastavení videoakce" [s.123](#)
- "Dočasné vypnutí obrazu a zvuku" [s.122](#)
- "Zvětšování obrazu" [s.124](#)
- "Používání dálkového ovladače jako ukazatele" [s.127](#)

## Spuštění prezentace PC Free

Po připojení zařízení USB k projektoru můžete přepnout na vstupní zdroj USB a spustit prezentaci.



- Chcete-li měnit možnosti operací PC Free nebo přidávat speciální efekty, označte položku **Volba** v dolní části obrazovky a stiskněte tlačítko [Enter].
- Můžete ovládat vaši prezentaci pomocí interaktivního pera nebo prstem místo dálkového ovladače (EB-695Wi/EB-685Wi/EB-680Wi/EB-675Wi).

**1**

Stiskněte tlačítko [USB] na dálkovém ovladači.

Zobrazí se obrazovka se seznamem souborů PC Free.



- Pokud se zobrazí obrazovka Vyberte disk, stisknutím tlačítek se šipkami vyberte disk a stiskněte tlačítko [Enter].
- Chcete-li zobrazit obrazovku Vyberte disk, označte položku **Vyberte disk** v horní části obrazovky se seznamem souborů a stiskněte tlačítko [Enter].

**2**

Některým z následujících pokynů vyhledejte vaše soubory:

- Potřebujete-li zobrazit soubory v podsložce ve vašem zařízení, stisknutím tlačítek se šipkami označte složku a stiskněte tlačítko [Enter].
- Chcete-li se vrátit o jednu úroveň složky výše ve vašem zařízení, označte položku **Zpět nahoru** a stiskněte tlačítko [Enter].
- Chcete-li zobrazit další soubory ve složce, označte položku **Další str.** nebo **Předchozí str.** a stiskněte tlačítko [Enter] nebo stiskněte tlačítko [Page] nahoru nebo dolů na dálkovém ovladači.

## 3 Postupujte jedním z následujících způsobů:

- Chcete-li zobrazit individuální snímek, stisknutím tlačítek se šipkami označte obrázek a stiskněte tlačítko [Enter]. (Stisknutím tlačítka [Esc] se vrátíte na obrazovku se seznamem souborů.)
- Chcete-li zobrazit prezentaci všech snímků ve složce, stisknutím tlačítek se šipkami označte volbu **Prezentace** v dolní části obrazovky a stiskněte tlačítko [Enter].



- Chcete-li měnit dobu přepnutí obrazu, označte položku **Volba** v dolní části obrazovky a stiskněte tlačítko [Enter].
- Pokud je název některého souboru delší než plocha zobrazení nebo obsahuje nepodporované symboly, názvy souborů mohou být zkráceny nebo změněny pouze v zobrazení na ploše.

## 4 Při promítání ovládejte zobrazení následujícími příkazy:

- Chcete-li zobrazený snímek otočit, stiskněte tlačítko se šipkou nahoru nebo dolů.

Můžete otočit obraz rychlým pohybem interaktivního pera (EB-695Wi/EB-685Wi/EB-680Wi/EB-675Wi) nebo prstu (EB-695Wi/EB-680Wi).

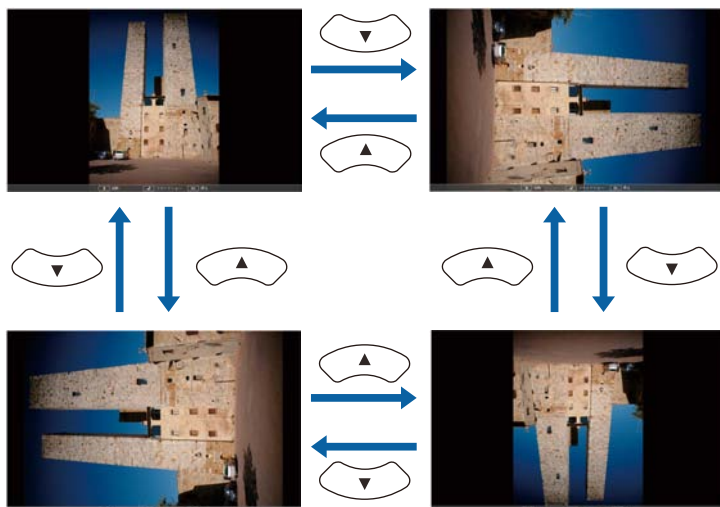

- Chcete-li přejít na další nebo předchozí snímek, stiskněte tlačítko se šipkou vlevo nebo vpravo.  
Rovněž můžete přejít dopředu nebo dozadu rychlým pohybem interaktivního pera (EB-695Wi/EB-685Wi/EB-680Wi/EB-675Wi) nebo prstu (EB-695Wi/EB-680Wi) po obrazu.

## 5 Chcete-li zobrazení ukončit, postupujte podle zobrazených pokynů nebo stiskněte tlačítko [Esc].

Vrátíte se na obrazovku se seznamem souborů.

## 6 Podle potřeby vypněte zařízení USB a potom odpojte zařízení od projektoru.

### » Související odkazy

- "Možnosti zobrazení PC Free" [s.121](#)
- "Připojení k zařízení USB" [s.33](#)

## Spuštění přehrávání filmu PC Free

Po připojení zařízení USB k projektoru můžete přepnout na vstupní zdroj USB a spustit film.



- Chcete-li měnit možnosti operací PC Free, označte položku **Volba** v dolní části obrazovky a stiskněte tlačítko [Enter].

## 1 Stiskněte tlačítko [USB] na dálkovém ovladači.



Zobrazí se obrazovka se seznamem souborů PC Free.



- Pokud se zobrazí obrazovka Vyberte disk, stisknutím tlačítek se šípkami vyberte disk a stiskněte tlačítko [Enter].
- Chcete-li zobrazit obrazovku Vyberte disk, označte položku **Vyberte disk** v horní části obrazovky se seznamem souborů a stiskněte tlačítko [Enter].

**2** Některým z následujících pokynů vyhledejte vaše soubory:

- Potřebujete-li zobrazit soubory v podsložce ve vašem zařízení, stisknutím tlačítek se šípkami označte složku a stiskněte tlačítko [Enter].
- Chcete-li se vrátit o jednu úroveň složky výše ve vašem zařízení, označte položku **Zpět nahoru** a stiskněte tlačítko [Enter].
- Chcete-li zobrazit další soubory ve složce, označte položku **Další str.** nebo **Předchozí str.** a stiskněte tlačítko [Enter] nebo stiskněte tlačítka [Page] nahoru nebo dolů na dálkovém ovladači.

**3** Chcete-li přehrát film, stisknutím tlačítek se šípkami označte soubor a stiskněte tlačítko [Enter].



- Pokud je název některého souboru delší než plocha zobrazení nebo obsahuje nepodporované symboly, názvy souborů mohou být zkráceny nebo změněny pouze v zobrazení na ploše.
- Chcete-li postupně přehrát všechny filmy ve složce, vyberte volbu **Prezentace** v dolní části obrazovky.

**4** Chcete-li zastavit přehrávání filmu, stiskněte tlačítko [Esc], označte položku **Odej** a stiskněte tlačítko [Enter].

Vrátíte se na obrazovku se seznamem souborů.

**5** Podle potřeby vypněte zařízení USB a potom odpojte zařízení od projektoru.

#### ► Související odkazy

- "Možnosti zobrazení PC Free" [s.121](#)
- "Připojení k zařízení USB" [s.33](#)



## Možnosti zobrazení PC Free

Při používání režimu PC Free můžete vybírat z těchto možností zobrazení. Chcete-li přejít na tuto obrazovku, označte položku **Volba** v dolní části obrazovky se seznamem souborů PC Free a stiskněte tlačítko [Enter].



Nastavení	Možnosti	Popis
Efekt	Ne	Žádný efekt
	Prolínání	Přechody mezi snímky s efektem prolínání
	Bodové prolínání	Přechody mezi snímky s efektem bodového prolínání
	Náhodné	Přechody mezi snímky s různými náhodně vybranými efekty

Nastavení	Možnosti	Popis
Pořadí přehrávání	Podle názvu	Zobrazí soubory v pořadí podle názvu
	Podle data	Zobrazí soubory v pořadí podle data
Pořadí třídění	Vzestupně	Seřadí soubory v pořadí od prvního k poslednímu
	Sestupně	Seřadí soubory v pořadí od posledního k prvnímu
Nepřetržitě přehrávání	Zapnuto	Přehrává prezentaci opakovaně
	Vypnuto	Přehraje prezentaci jednou
Doba přepnutí obrazovky	Ne	Nepřehraje další soubor automaticky
	1 Sekunda až 60 Sekundy	Zobrazí soubory po vybranou dobu a automaticky přepne na další soubor; snímky s vysokým rozlišením se mohou měnit pomaleji

Chcete-li během prezentace přeměřovat pozornost diváků, můžete dočasně vypnout promítaný obraz a zvuk. Přehrávání zvuku a videa nicméně pokračuje, takže nelze pokračovat v promítání od bodu, ve kterém jste jej zastavili.

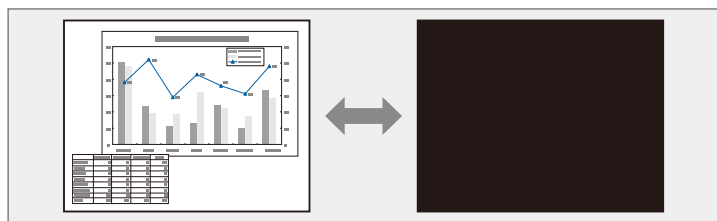

Chcete-li, aby se při stisknutí tlačítka [A/V Mute] zobrazil obrázek, například firemní logo nebo snímek, můžete vybrat zobrazenou obrazovku v nastavení **Vypnout A/V** v nabídce **Rozšířené** projektoru.

☛ **Rozšířené > Zobrazení > Vypnout A/V**

- 1** Stisknutím tlačítka [A/V Mute] na dálkovém ovladači dočasně zastavíte promítání a ztlumíte zvuk.

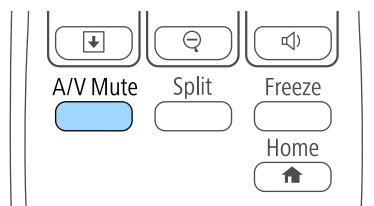

- 2** Dalším stisknutím tlačítka [A/V Mute] obraz a zvuk obnovíte.



- 30 minut po vypnutí A/V se automaticky vypne napájení projektoru. Tuto funkci lze deaktivovat v nabídce **ECO** projektoru.  
☛ **ECO > Časovač vypnutí A/V**
- Během Vypnout A/V lampa stále funguje, takže se načítají hodiny lampy.

## ► Související odkazy

- "Nastavení konfigurace projektoru – Nabídka Rozšířené" [s.180](#)
- "Nastavení konfigurace projektoru - Nabídka ECO" [s.193](#)

Můžete dočasně zastavit akci videa nebo počítačové prezentace a zachovat aktuální obraz na promítací ploše. Přehrávání zvuku a videa nicméně pokračuje, takže nelze pokračovat v promítání od bodu, ve kterém jste je zastavili.

- 1 Stisknutím tlačítka [Freeze] na dálkovém ovladači zastavte videoakci.

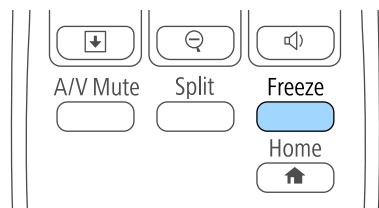

- 2 Chcete-li obnovit probíhající videoakci, stiskněte znovu tlačítko [Freeze].

Chcete-li upoutat pozornost na některé části prezentace, můžete přiblížit část obrazu a zvětšit ji na promítací plochu.

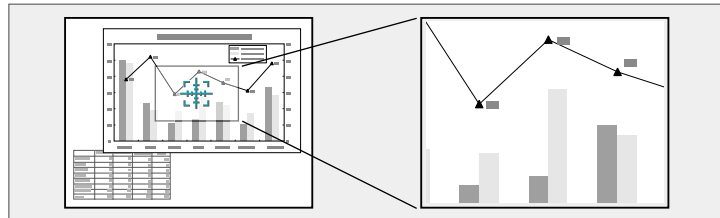

Je zobrazen zvětšený obraz a na ploše je rovněž zobrazen poměr zvětšení.

**1** Stiskněte tlačítko [E-Zoom] + na dálkovém ovladači.

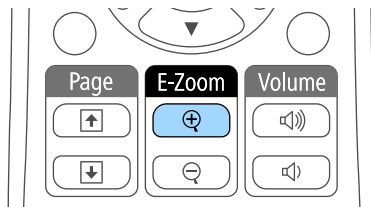

Na promítací ploše se zobrazí křížek, který označuje střed přiblížené části.

- 2** Pomocí následujících tlačítek na dálkovém ovladači upravte přiblížený obraz:
- Pomocí tlačítek se šipkami umístěte křížek do části obrazu, kterou chcete přiblížit. Pro úhlopříčné posouvání křížku stiskněte libovolnou dvojici sousedních tlačítek se šipkami současně.
  - Opakovaným stisknutím tlačítka [E-Zoom] + přiblížte část obrazu. Stisknutím a podržením tlačítka [E-Zoom] + bude přiblížení rychlejší. Vybranou oblast lze zvětšit jednou až čtyřikrát v 25 krocích.
  - Chcete-li se posouvat po přiblížené části obrazu, použijte tlačítka se šipkami.
  - Chcete-li obraz oddálit, stiskněte tlačítko [E-Zoom] -.
  - Chcete-li obnovit původní velikost obrazu, stiskněte tlačítko [Esc].

Dálkový ovladač projektoru lze používat jako bezdrátovou myš a ovládat promítání ze vzdálenosti od počítače.



Funkce bezdrátové myši lze používat s operačním systémem Windows Vista a pozdějším nebo OS X 10.7.x a pozdějším.

- 1** Připojte projektor k počítači prostřednictvím portu projektoru USB-B, Computer nebo HDMI.



Funkce bezdrátové myši nefunguje při promítání obrazu ze zařízení, které je připojeno k portu HDMI1/MHL kabelem MHL.

- 2** Pokud jste připojili váš počítač k portu USB-B, rovněž připojte kabel USB k portu USB-B projektoru a k portu USB na vašem počítači (pro podporu bezdrátové myši).

- 3** Spusťte prezentaci.

- 4** Pomocí následujících tlačítek na dálkovém ovladači ovládejte prezentaci:

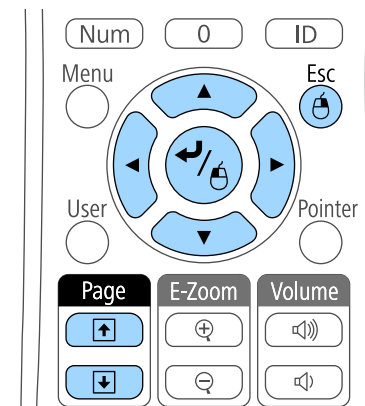

- Chcete-li procházet snímky nebo stránky, stiskněte tlačítka [Page] nahoru a dolů.
- Chcete-li přesouvat kurzor po ploše, použijte tlačítka se šipkami. Pro úhlopříčné posouvání kurzoru stiskněte libovolnou dvojici sousedních tlačítek se šipkami současně.
- Chcete-li provést levé kliknutí, stiskněte jednou tlačítka [Enter] (dvojnásobným stisknutím provedete poklepání). Chcete-li provést pravé klepnutí, stiskněte tlačítka [Esc].
- Chcete-li provést přetažení, během přesouvání kurzoru tlačítka se šipkami stiskněte a podržte tlačítka [Enter] a potom uvolněte tlačítka [Enter] v cíli.



- Pokud jsou tlačítka myši na počítači nastavena tak, aby fungovala obráceně, ovládání tlačítek dálkového ovladače se také obrátí.
- Funkce bezdrátové myši není k dispozici za následujících podmínek:
  - Když je zobrazena nabídka projektoru nebo obrazovka Nápověda.
  - Když je položka **USB Type B** nastavena na **Easy Interactive Function** nebo **USB Display/Easy Interactive Function** v nabídce **Rozšířené** projektoru (EB-695Wi/EB-685Wi/EB-680Wi/EB-675Wi).
  - Při použití jiných funkcí, než je funkce bezdrátové myši (například nastavení hlasitosti).  
Při použití funkce E-lupa nebo Ukazatel je k dispozici funkce strana nahoru a strana dolů.

## » Související odkazy

- "Zvětšování obrazu" [s.124](#)
- "Používání dálkového ovladače jako ukazatele" [s.127](#)

Dálkový ovladač projektoru lze používat jako ukazatel pro zaměření pozornosti diváků na důležité informace na promítací ploše. Výchozím tvarem ukazatele je šipka. Tvar lze změnit v nastavení **Tvar ukazatele** v nabídce **Nastavení** projektoru.

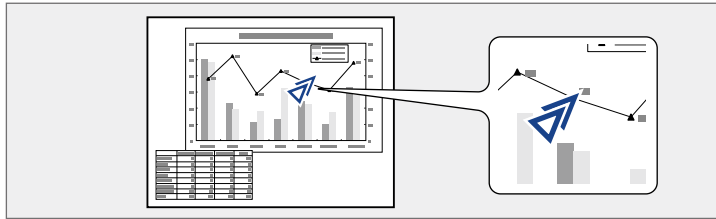

**1** Stiskněte tlačítko [Pointer] na dálkovém ovladači.

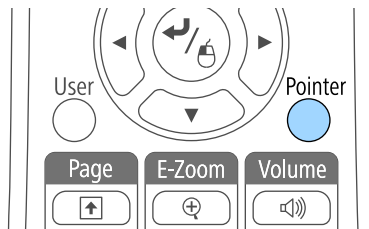

**2** Pomocí tlačítek se šipkami posunujte ukazatel po ploše. Pro úhlopříčné posouvání ukazatele stiskněte libovolnou dvojici sousedních tlačítek se šipkami najednou.

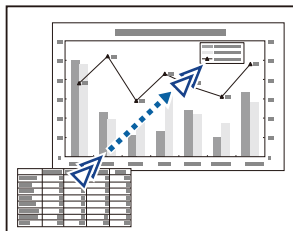

**3** Stisknutím tlačítka [Esc] odstraníte ukazatel z plochy.

## » Související odkazy

- "Nastavení funkcí projektoru - nabídka Nastavení" [s.177](#)

Do projektoru můžete uložit obrázek, který se zobrazí při každém zapnutí projektoru. Obrázek se může rovněž zobrazit, když projektor nepřijímá žádný vstupní signál nebo dočasně zastavíte promítání (pomocí funkce Vypnout A/V). Tento obrázek se nazývá obrazovka uživatelského loga.

Jako uživatelské logo můžete vybrat fotografii, grafiku nebo firemní logo, což je užitečné jako identifikace vlastníka projektoru pro prevenci krádeže. Nastavením ochrany heslem můžete zabránit změnám uživatelského loga.



- Po uložení uživatelského loga již nelze obnovit výchozí tovární logo.
- Pokud je nastavení **Ochrana uživ. loga** nastaveno na **Zapnuto** v nabídce nastavení **Zabezpečení heslem**, před uložení uživatelského loga změňte nastavení na **Vypnuto**.
- Když zkopírujete nastavení nabídky z jednoho projektoru do druhého pomocí funkce dávkového nastavení, zkopíruje se rovněž uživatelské logo. Neregistrujte informace, které nechcete sdílet mezi více projektory jako uživatelské logo.

**1** Zobrazte obrázek, který chcete promítat jako uživatelské logo.

**2** Stiskněte tlačítko [Menu] na ovládacím panelu nebo na dálkovém ovladači.

**3** Vyberte nabídku **Rozšířené** a stiskněte tlačítko [Enter].

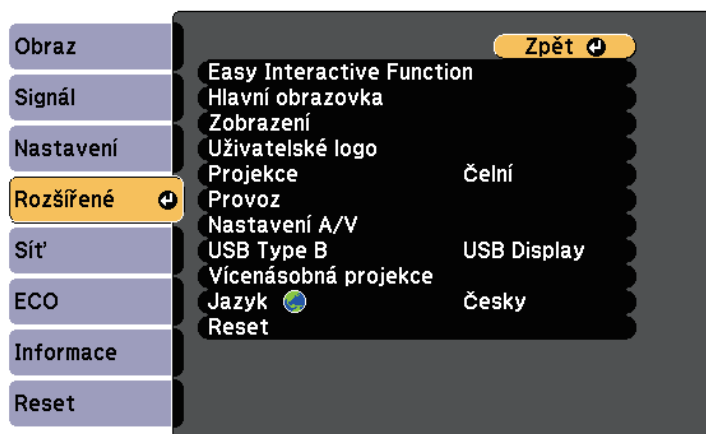

**4** Vyberte volbu **Uživatelské logo** a stiskněte tlačítko [Enter].

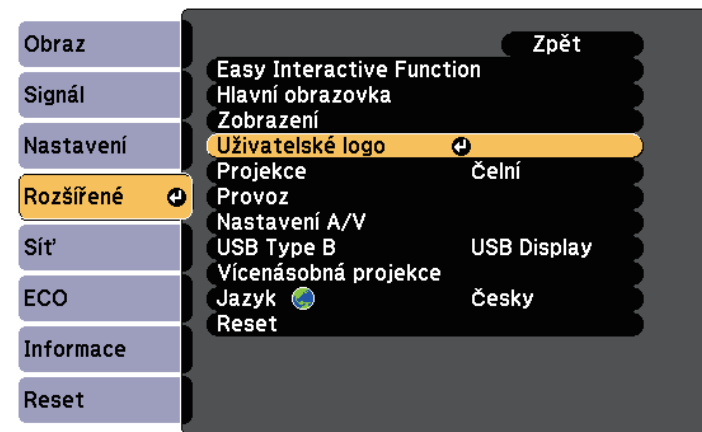

Zobrazí se dotaz, zda chcete použít zobrazený obrázek jako uživatelské logo.



Úpravy, jako například Lichoběžník, E-lupa nebo Poměr stran, jsou dočasně zrušeny, když vyberete volbu **Uživatelské logo**.

**5** Vyberte položku **Ano** a stiskněte tlačítko [Enter].

Přes váš obrázek se zobrazí pole výběru.



V závislosti na signálu aktuálního obrazu se velikost obrazu může změnit tak, aby odpovídala rozlišení signálu obrazu.



- 6** Pomocí tlačítek se šipkami ohraničte část obrázku, kterou chcete použít jako uživatelské logo, a stiskněte tlačítko [Enter].

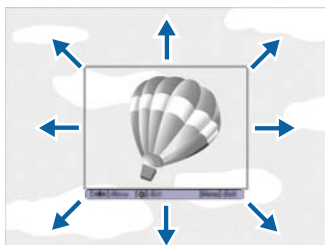

Zobrazí se dotaz, zda chcete vybrat tuto část obrázku.



Nelze změnit velikost plochy obrázku (400 × 300 obrazových bodů).

- 7** Vyberte položku **Ano** a stiskněte tlačítko [Enter]. (Chcete-li vybranou část obrázku změnit, vyberte volbu **Ne**, stiskněte tlačítko [Enter] a zopakujte poslední krok.)

Zobrazí se nabídka lupy Uživatelské logo.

- 8** Vyberte procentuální hodnotu zvětšení a stiskněte tlačítko [Enter].

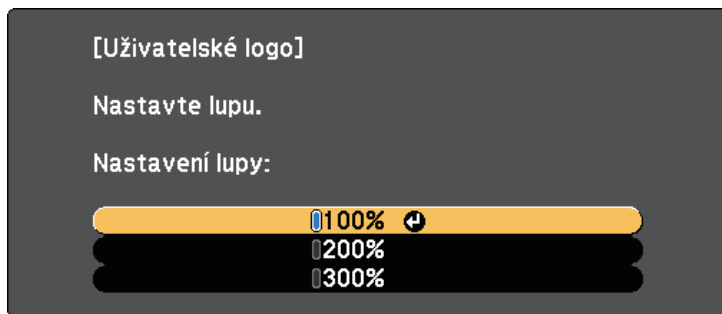

Zobrazí se dotaz, zda chcete uložit obrázek jako uživatelské logo.

- 9** Vyberte položku **Ano** a stiskněte tlačítko [Enter].  
Uživatelské logo bude přepsáno a zobrazí se zpráva o dokončení.

- 10** Stisknutím tlačítka [Esc] ukončíte obrazovku se zprávou.

- 11** Vyberte nabídku **Rozšířené** a stiskněte tlačítko [Enter].

- 12** Vyberte položku **Zobrazení** a stiskněte tlačítko [Enter].

- 13** Vyberte, kdy chcete zobrazit obrazovku Uživatelské logo:

- Chcete-li ji zobrazit vždy, když je k dispozici vstupní signál, vyberte položku **Pozadí obrazu** a nastavte ji na **Logo**.
- Chcete-li ji zobrazit při každém zapnutí projektoru, vyberte položku **Úvodní obrazovka** a nastavte ji na **Zapnuto**.
- Chcete-li ji zobrazit při každém stisknutí tlačítka [A/V Mute], vyberte položku **Vypnout A/V** a nastavte ji na **Logo**.

Chcete-li zabránit, aby kdokoli měnil nastavení Uživatelské logo bez zadání hesla, nastavte položku **Ochrana uživ. loga** na **Zapnuto** v nabídce nastavení **Zabezpečení heslem** a nastavte heslo.

### » Související odkazy

- "Dočasné vypnutí obrazu a zvuku" [s.122](#)
- "Výběr typů zabezpečení heslem" [s.142](#)

V projektoru jsou předem zaregistrovány čtyři typy vzorů, například čárkované čáry nebo mřížka. Tyto vzory lze promítat jako pomůcku během prezentací pomocí nastavení **Zobrazení vzoru** v nabídce **Nastavení**.

Aktuálně promítaný obraz můžete rovněž uložit jako Vlastní vzor.



Po uložení Vlastní vzor již nelze obnovit výchozí tovární vzor.

- 1 Promítněte obraz, který chcete uložit jako Vlastní vzor, a potom stiskněte tlačítko [Menu] na ovládacím panelu nebo na dálkovém ovladači.

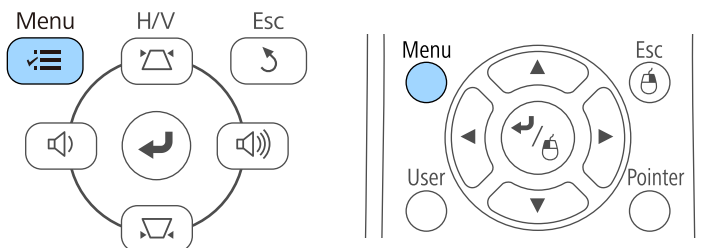

- 2 Vyberte nabídku **Nastavení** a stiskněte tlačítko [Enter].

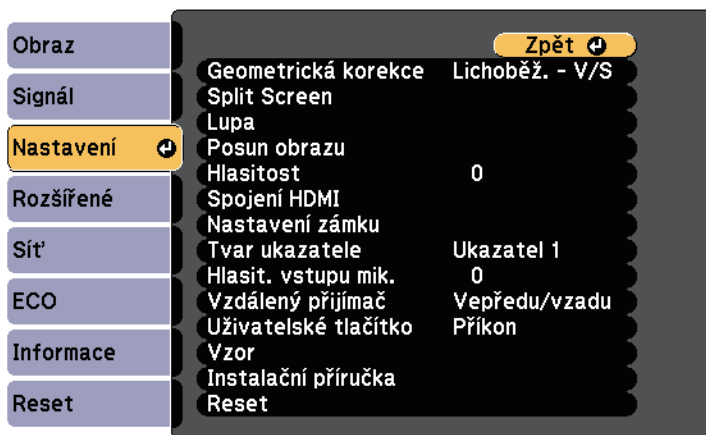

- 3 Vyberte položku **Vzor** a stiskněte tlačítko [Enter].

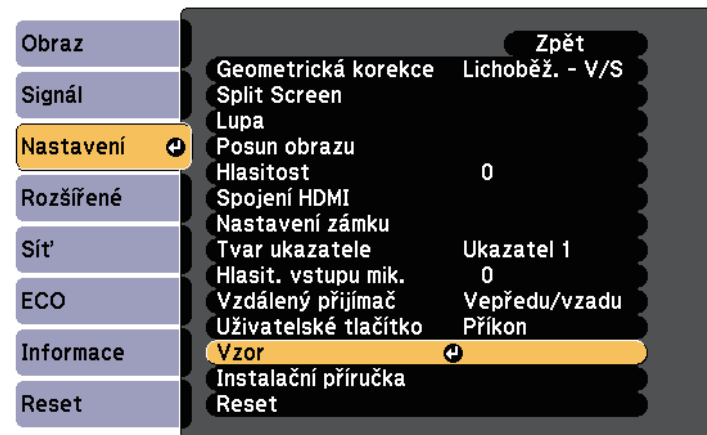

- 4 Vyberte položku **Vlastní vzor** a stiskněte tlačítko [Enter].  
Zobrazí se dotaz, zda chcete použít zobrazený obraz jako Vlastní vzor.



Když vyberete volbu **Vlastní vzor**, budou dočasně zrušeny úpravy, jako například Lichoběžník, E-lupa, Poměr stran, Upravit zvětšení nebo Posun obrazu.

- 5 Vyberte položku **Ano** a stiskněte tlačítko [Enter].  
Zobrazí se dotaz, zda chcete uložit obraz jako Vlastní vzor.

- 6 Vyberte položku **Ano** a stiskněte tlačítko [Enter].  
Zobrazí se zpráva s potvrzením.

Můžete kombinovat obrazy promítané ze dvou nebo více projektorů a vytvořit jeden velký obraz.

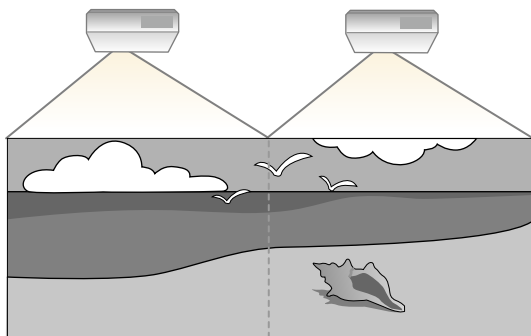

- Před zahájením promítání nezapomeňte u všech projektorů nastavit položku **Vícenásobná projekce** na **Zapnuto**.
  - ☛ **Rozšířené** > **Vícenásobná projekce** > **Vícenásobná projekce**
- Před zahájením promítání nezapomeňte vybrat pro všechny projektory stejný režim barev.
  - ☛ **Rozšířené** > **Vícenásobná projekce** > **Režim barev**

## » Související odkazy

- "Systém identifikace projektoru pro ovládání více projektorů" [s.131](#)
- "Nastavení jednoty barev" [s.133](#)
- "Úpravy jasu lampy" [s.135](#)
- "Shoda barev obrazu" [s.136](#)
- "Nastavení RGBCMY" [s.137](#)

## Systém identifikace projektoru pro ovládání více projektorů

Když propojíte více projektorů pro promítání obrazů, můžete opravit jas a barevný tón obrazu každého projektoru tak, aby se obrazy téměř shodovaly.

Můžete nastavit jedinečné ID každého projektoru tak, aby bylo možné projektory ovládat individuálně dálkovým ovladačem, a potom upravte jas a barvu pro každý projektor.



- V některých případech se ani po této korekci nemusí jas a barvy zcela shodovat.
- Pokud se časem rozdíl mezi jasnem barevným tónem zvýrazní, proveďte úpravy znovu.

## » Související odkazy

- "Nastavení ID projektoru" [s.131](#)
- "Výběr projektoru, který chcete ovládat" [s.132](#)

## Nastavení ID projektoru

Aby bylo možné ovládat více projektorů jedním dálkovým ovladačem, přiřadte každému projektoru jedinečné ID.

- 1** Stiskněte tlačítko [Menu] na ovládacím panelu nebo na dálkovém ovladači.
- 2** Vyberte nabídku **Rozšířené** a stiskněte tlačítko [Enter].
- 3** Vyberte položku **Vícenásobná projekce** a stiskněte tlačítko [Enter].
- 4** Vyberte volbu **ID projektoru** a stiskněte tlačítko [Enter].

- 5 Pomocí tlačítek se šipkami vyberte identifikační číslo, které chcete přidělit projektoru. Potom stiskněte tlačítko [Enter].



- 6 Stisknutím tlačítka [Menu] nebo [Esc] ukončete nabídky.

Tyto kroky zopakujte u všech ostatních projektorů, které chcete ovládat jedním dálkovým ovladačem.

## Výběr projektoru, který chcete ovládat

Po nastavení ID projektoru vyberte ID projektoru, který chcete ovládat, pomocí dálkového ovladače.

- 1 Nasměrujte dálkový ovladač na cílový projektor a stiskněte tlačítko [ID].

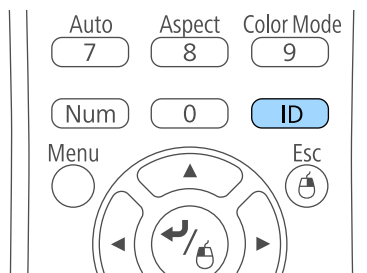

Na promítací ploše se zobrazí aktuální ID projektoru. Přibližně za 3 sekundy zmizí.



- 2 Při stisknutém tlačítku [ID] stiskněte číselné tlačítko odpovídající ID projektoru, který chcete ovládat.

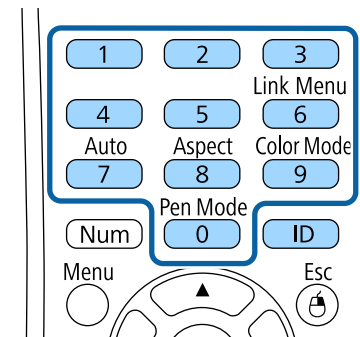

Je zvolený projektor, který chcete ovládat.

- 3 Stisknutím tlačítka [ID] zkontrolujte, zda bylo nastavení ID provedeno úspěšně.

Projektor zobrazí zprávu.

- Pokud je dálkový ovladač zobrazen jako **Zapnuto**, lze ovládat projektor dálkovým ovladačem.

- Pokud je dálkový ovladač zobrazen jako **Vypnuto**, nelze ovládat projektor dálkovým ovladačem. Zopakováním výše uvedených kroků aktivujete dálkový ovladač.



- Když pomocí dálkového ovladače vyberete 0, můžete ovládat všechny projektory bez ohledu na nastavení ID projektoru.
- ID projektoru je nutné v dálkovém ovladači vybrat vždy, když zapnete projektor, pro jehož ovládání je dálkový ovladač nastaven. Když zapnete projektor, jako ID dálkového ovladače projektoru je vybráno 0.
- Když je nastavení **ID projektoru** nastaveno na **Vypnuto**, můžete ovládat projektor dálkovým ovladačem bez ohledu na ID, které vyberete pomocí dálkového ovladače.

## Nastavení jednoty barev

Pokud je barevný tón promítaný na ploše v každém projektoru nerovnoměrný, upravte vyvážení barevného tónu v nabídce **Rozšířené** jednotlivých projektorů.



- Barevný tón nemusí být jednotný ani po použití funkce jednoty barev.
- Když je položka Režim barev nastavena na **Dynamický**, tato funkce je deaktivována.
  - ☛ **Obraz > Režim barev**
- Tato funkce je deaktivována v režimu bílé tabule.

- 1 Stiskněte tlačítko [Menu], vyberte nabídku **Rozšířené** a stiskněte tlačítko [Enter].



- 2 Vyberte položku **Vícenásobná projekce** a stiskněte tlačítko [Enter].

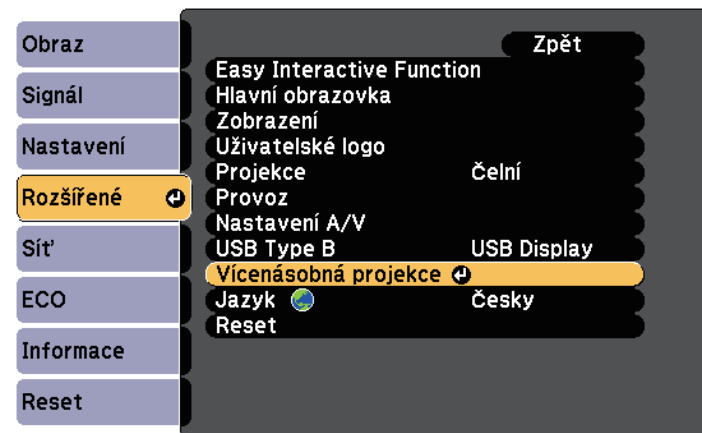

- 3** Vyberte položku **Jednota barev** a stiskněte tlačítko [Enter].



- 4** Vyberte položku **Jednota barev** a stiskněte tlačítko [Enter].

- 5** Vyberte položku **Zapnuto** a stiskněte tlačítko [Enter]. Potom stiskněte tlačítko [Esc].

- 6** Vyberte položku **Úroveň nastavení** a stiskněte tlačítko [Enter].



- 7** Vyberte úroveň a stiskněte tlačítko [Esc].



- 8** Vyberte položku **Spustit úpravy** a stiskněte tlačítko [Enter].

- 9** Vyberte oblast, kterou chcete upravit, a stiskněte tlačítko [Enter].



Nejprve nastavujte obvod. Poté vyberte možnost **Vše** a nastavujte celý obraz.

- 10** Vyberte barvu (**Červená**, **Zelená** nebo **Modrá**), kterou chcete upravit, a pomocí tlačítka se šipkou vlevo zeslabte barevný tón a tlačítkem se šipkou vpravo zesilte barevný tón.



Opakovaným stisknutím tlačítka [Enter] se postupně mění obrazovka úprav.

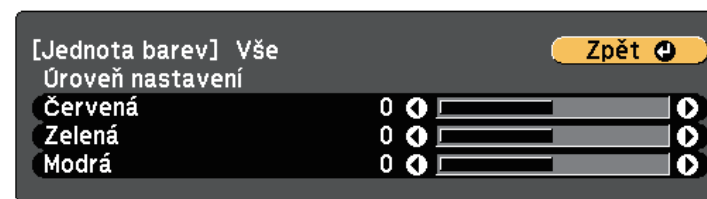

- 11** Stisknutím tlačítka [Esc] se vrátíte na obrazovku pro výběr oblasti.

- 12** Tyto kroky zopakujte pro každou oblast.

- 13** Stisknutím tlačítka [Esc] se vrátíte na předchozí obrazovku.

## Úpravy jasu lampy

Při promítání s více projektory musíte upravit nastavení jasu každého projektoru.

Zapněte všechny projektory a vyberte nastavení **Úroveň jasu** v nabídce **Rozšířené** každého projektoru tak, aby měly všechny projektory stejný jas, jako nejtmaší lampa na kombinované promítací ploše.



- Ani po nastavení úrovní jasu se jas jednotlivých lamp se nemusí přesně shodovat.
- Tato funkce je k dispozici pouze, když je položka **Příkon** nastavena na **Normální**.  
 ☛ **ECO > Příkon**
- Tato funkce je deaktivována v režimu bílé tabule.

- 1** Stiskněte tlačítko [Menu], vyberte nabídku **Rozšířené** a stiskněte tlačítko [Enter].

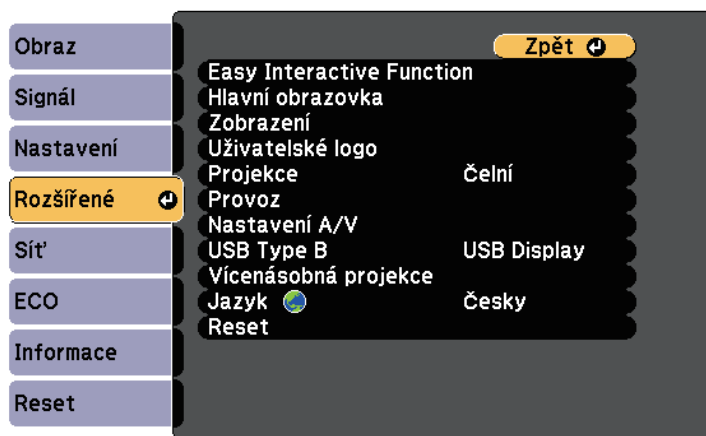

- 2** Vyberte položku **Vícenásobná projekce** a stiskněte tlačítko [Enter].

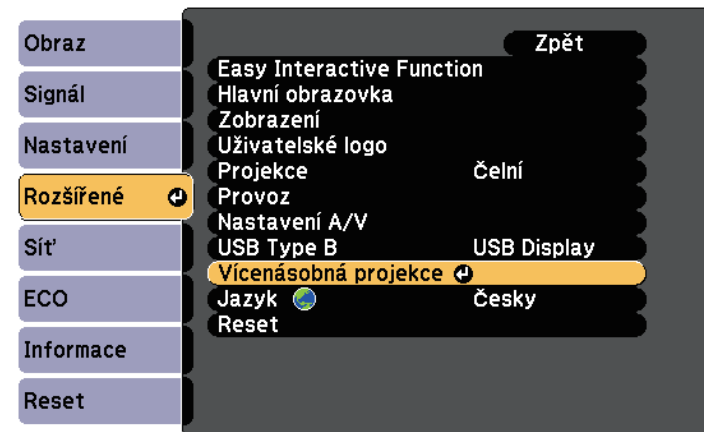

- 3** Vyberte položku **Úroveň jasu** a stiskněte tlačítko [Enter].

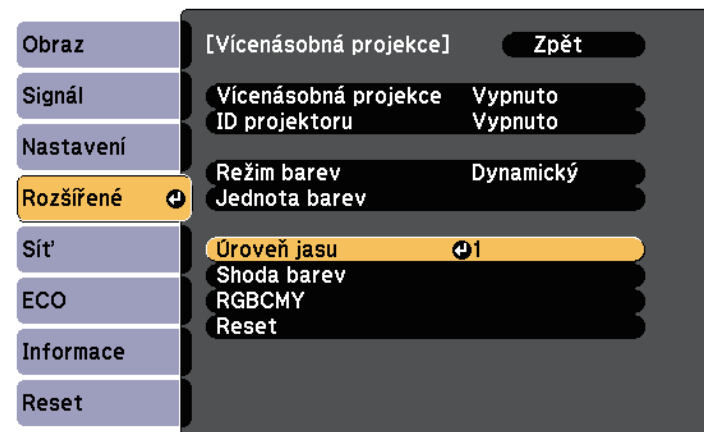

- 4** Vyberte úroveň jasu a stiskněte tlačítko [Enter].

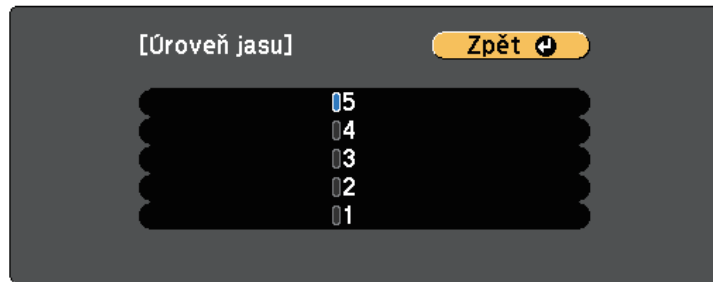

- 5** Stisknutím tlačítka [Esc] se vrátíte na předchozí obrazovku.

## Shoda barev obrazu

Můžete přizpůsobit kvalitu zobrazení více projektorů, které budou promítat vedle sebe.

Zapněte všechny projektory a vyberte nastavení **Shoda barev** v nabídce **Rozšířené** každého projektoru tak, aby se shodovala kvalita zobrazení všech projektorů na kombinované promítací ploše.



Tato funkce je deaktivována v režimu bílé tabule.

- 1** Stiskněte tlačítko [Menu], vyberte nabídku **Rozšířené** a stiskněte tlačítko [Enter].



- 2** Vyberte položku **Vícenásobná projekce** a stiskněte tlačítko [Enter].





- 3** Vyberte položku **Shoda barev** a stiskněte tlačítko [Enter].

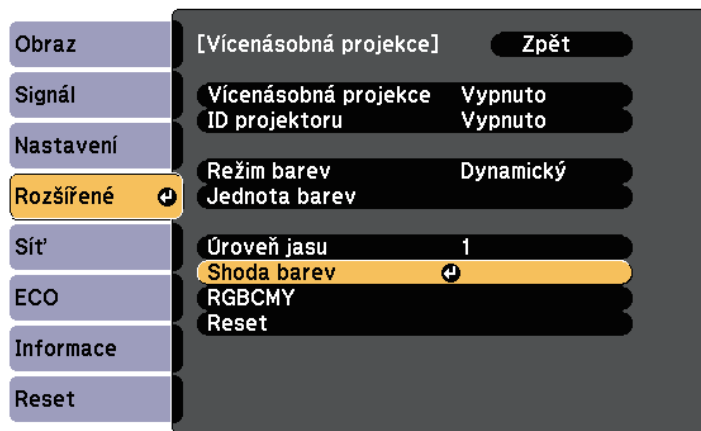

- 4** Vyberte možnost **Úroveň nastavení**.

K dispozici je šest úrovní nastavení od bílé, přes šedou až po černou. Můžete nastavit jednotlivé úrovně individuálně.



- 5** Vyberte **Červená**, **Zelená** nebo **Modrá** a upravte barevný tón.

- 6** Vyberte položku **Jas** a upravte hodnotu.

- 7** Vraťte se na krok 4 a upravte další úroveň.

- 8** Stisknutím tlačítka [Esc] se vrátíte na předchozí obrazovku.

## Nastavení RGBCMY

Je možné upravit nastavení **Odstín**, **Sytost** a **Jas** pro jednotlivé barevné komponenty: R (červená), G (zelená), B (modrá), C (azurová), M (purpurová) a Y (žlutá).

Zapněte všechny projektory a vyberte nastavení **RGBCMY** v nabídce **Rozšířené** každého projektoru tak, aby byl barevný tón na kombinované promítací ploše zcela rovnoměrný.



Tato funkce je deaktivována v režimu bílé tabule.

- 1** Stiskněte tlačítko [Menu], vyberte nabídku **Rozšířené** a stiskněte tlačítko [Enter].



- 2** Vyberte položku **Vícenásobná projekce** a stiskněte tlačítko [Enter].



- 3** Vyberte položku **RGBCMY** a stiskněte tlačítko [Enter].



- 4** Vyberte barvu, kterou chcete nastavit, a stiskněte tlačítko [Enter].

- 5** Proveďte následující nezbytné úpravy pro každé nastavení:

- Chcete-li upravit celkový barevný odstín: do modra - do zelena - do červena, upravte nastavení **Odstín**.
- Chcete-li upravit celkovou živost barev, upravte nastavení **Sytost**.
- Chcete-li upravit celkový jas barev, upravte nastavení **Světlost**.

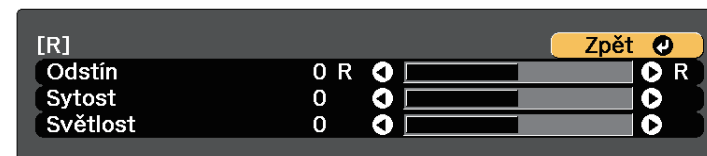

- 6** Stisknutím tlačítka [Menu] nebo [Esc] ukončete nabídky.

Je-li k projektoru připojen volitelný adaptér rozhraní (ELPCB02), aby bylo možné promítat obraz ze zařízení připojeného k portu HDMI3 projektoru, je třeba provést následující nastavení. Po výběru nastavení se opakovaným stisknutím tlačítka [HDMI2] na adaptéru rozhraní přepíná vstupní zdroj HDMI2 a HDMI3.

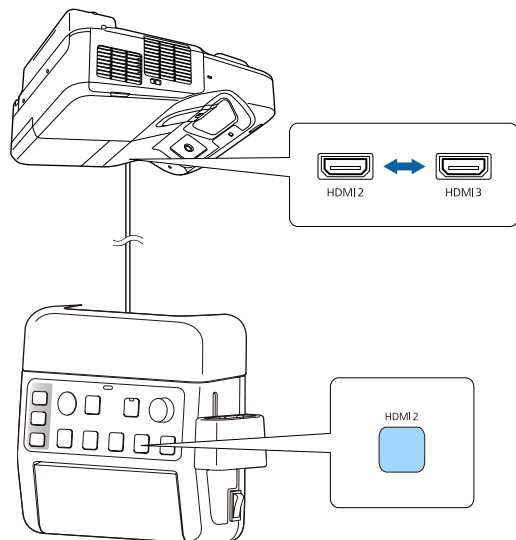

- 1** Stiskněte tlačítko [Menu] na ovládacím panelu nebo na dálkovém ovladači.

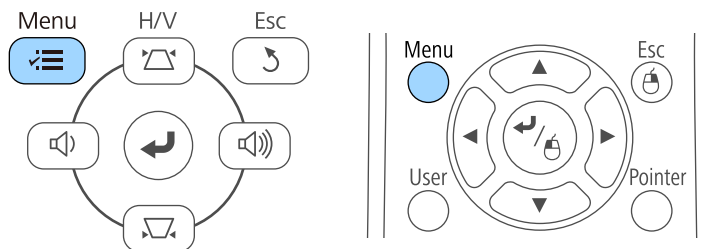

- 2** Vyberte nabídku **Rozšířené** a stiskněte tlačítko [Enter].



- 3** Vyberte položku **Provoz** a stiskněte tlačítko [Enter].

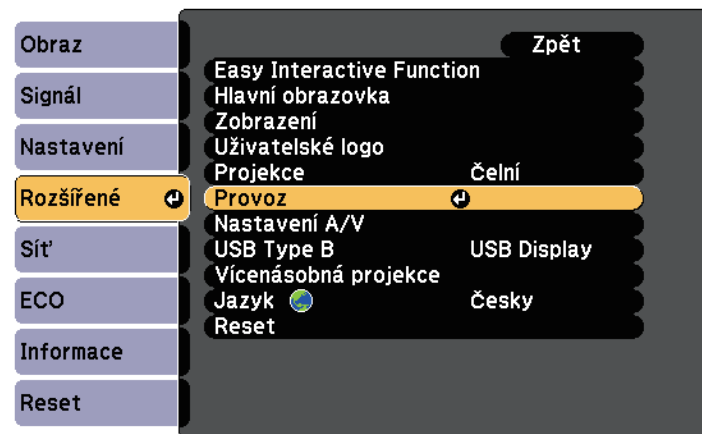

- 4** Vyberte položku **Připojit ELPCB02** a stiskněte tlačítko [Enter].

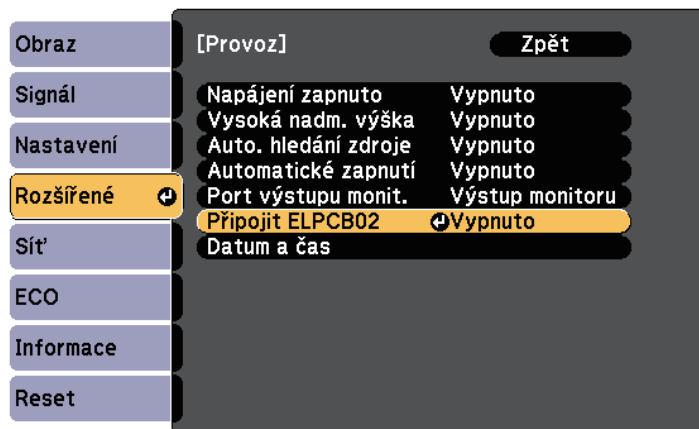

- 5** Vyberte položku **Zapnuto** a stiskněte tlačítko [Enter].

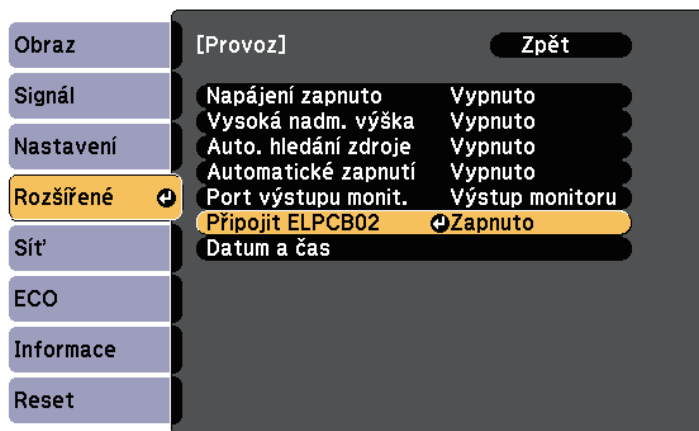

Opakovaným stisknutím tlačítka [HDMI2] na adaptéru rozhraní se přepíná vstupní zdroj HDMI2 a HDMI3.

- 6** Stisknutím tlačítka [Menu] nebo [Esc] ukončete nabídky.

Využíváním následujících funkcí zabezpečení můžete ochránit projektor před krádeží nebo neoprávněným používáním:

- Zabezpečení heslem zabraňuje používat projektor osobám, které neznají heslo, a zabraňuje provádění změn úvodní obrazovky a dalších nastavení. Tato funkce slouží jako ochrana proti krádeži, protože zcizený projektor nelze používat, a umožňuje definovat uživatele projektoru.
- Zámek tlačítek znemožňuje ovládat projektor tlačítky na ovládacím panelu. Tato funkce je vhodná při akcích nebo prezentacích, když potřebujete deaktivovat všechna tlačítka během promítání, nebo ve školách, když potřebujete omezit používání tlačítek.
- Bezpečnostní kabel zachovává projektor fyzicky na místě.

#### ► Související odkazy

- "Typy zabezpečení heslem" [s.141](#)
- "Zamknutí tlačítek projektoru" [s.143](#)
- "Instalace bezpečnostního kabelu" [s.145](#)

## Typy zabezpečení heslem

Lze nastavit následující typy zabezpečení heslem pomocí jednoho sdíleného hesla:

- Heslo **Ochrana napájení** zabraňuje používat projektor bez předchozího zadání hesla. Po prvním připojení napájecího kabelu a zapnutí projektoru musíte zadat správné heslo. Toto heslo platí rovněž pro Napájení zapnuto a Automatické zapnutí.
- Heslo **Ochrana uživ. loga** zabraňuje změnám zobrazení vlastní obrazovky, kterou projektor po zapnutí zobrazí, když není na vstupu žádný signál nebo při použití funkce Vypnout A/V. Vlastní obrazovka znemožňuje krádež identifikací vlastníka projektoru.
- Heslo **Síťová ochrana** zabraňuje změnám nastavení Síť projektoru.

#### ► Související odkazy

- "Nastavení hesla" [s.141](#)
- "Výběr typů zabezpečení heslem" [s.142](#)
- "Zadání hesla pro používání projektoru" [s.143](#)

## Nastavení hesla

Aby bylo možné používat zabezpečení heslem, je nezbytné nastavit heslo.



Výchozí heslo je nastaveno na „0000“. Změňte toto heslo na vlastní.

**1**

Stiskněte a podržte tlačítko [Freeze] na dálkovém ovladači přibližně 5 sekund.

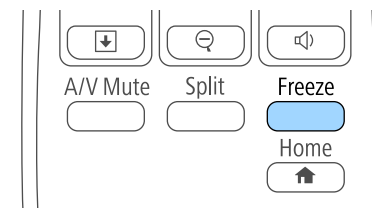

Zobrazí se nabídka nastavení Zabezpečení heslem.



Pokud je Zabezpečení heslem již aktivováno, musíte pro zobrazení nabídky nastavení Zabezpečení heslem zadat správné heslo.

**2**

Vyberte položku **Heslo** a stiskněte tlačítko [Enter].

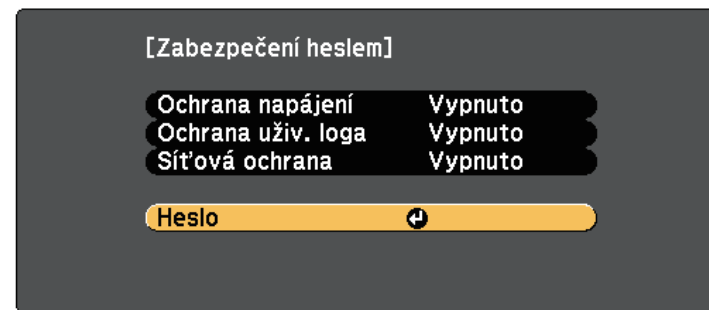

Zobrazí se dotaz "Změnit heslo?".

- 3** Vyberte položku **Ano** a stiskněte tlačítko [Enter].



Vyberete-li volbu **Ne**, znovu se zobrazí nabídka nastavení Zabezpečení heslem.

- 4** Stiskněte a podržte tlačítko [Num] na dálkovém ovladači a pomocí číselných tlačítek nastavte čtyřčíselné heslo.

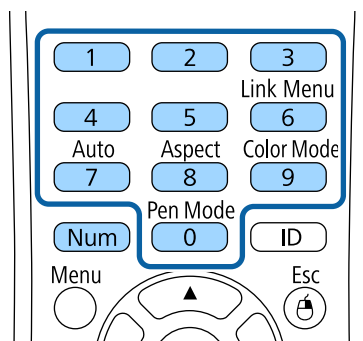

Při zadávání je heslo zobrazeno jako \*\*\*\*. Po zadání čtvrté číslice se zobrazí výzva k potvrzení.

- 5** Zadejte heslo znovu.

Zobrazí se zpráva "Nové heslo bylo uloženo". Jestliže heslo zadáte nesprávně, zobrazí se výzva k opakovanému zadání hesla.

- 6** Stisknutím tlačítka [Esc] se vrátíte do nabídky.

- 7** Nové heslo si poznamenejte a uložte na bezpečné místo.

## Výběr typů zabezpečení heslem

Po nastavení hesla se zobrazí tato nabídka, ve které můžete vybírat typy zabezpečení heslem, které chcete používat.

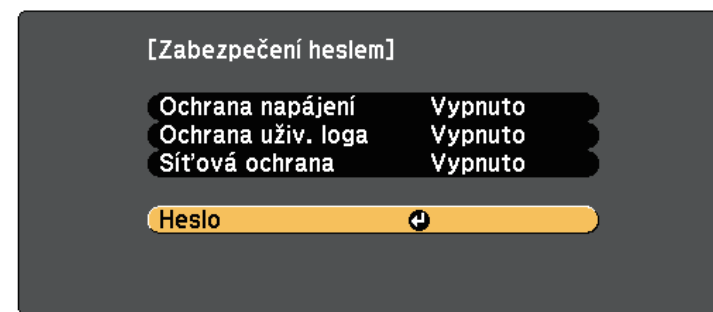

Pokud se tato nabídka nezobrazí, stiskněte a 5 sekund podržte tlačítko [Freeze] na dálkovém ovladači, dokud se nabídka nezobrazí.

- Chcete-li zabránit neoprávněnému používání projektoru, vyberte volbu **Zapnuto** jako nastavení **Ochrana napájení**.
- Chcete-li zabránit změnám obrazovky Uživatelské logo nebo související nastavení zobrazení, vyberte volbu **Zapnuto** jako nastavení **Ochrana uživ. loga**.
- Chcete-li zabránit změnám síťových nastavení, vyberte volbu **Zapnuto** jako nastavení **Sít'ová ochrana**.

Jako další varování pro zloděje můžete na projektor nalepit nálepku s upozorněním o zabezpečení heslem.



Uchovávejte dálkový ovladač na bezpečném místě; pokud jej ztratíte, nebude možné zadat heslo.

## Zadání hesla pro používání projektoru

Když se zobrazí obrazovka pro zadání hesla, zadejte správné heslo.

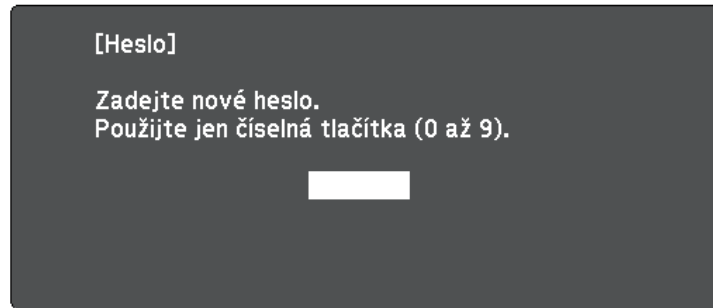

## Upozornění

- Pokud heslo zadáte nesprávně třikrát po sobě, zobrazí se přibližně na 5 minut zpráva "Funkce projektoru budou uzamčeny." a poté se projektor přepne do pohotovostního režimu. V takovém případě odpojte zástrčku ze zásuvky a znovu ji zapojte a potom projektor znovu zapněte. Projektor znovu zobrazí obrazovku pro zadání hesla, na které můžete zadat správné heslo.
- Pokud heslo zapomenete, poznamenejte si číslo „**Kód požadavku: xxxxx**“, které se zobrazí na obrazovce, a požádejte o pomoc společnost Epson.
- Jestliže budete uvedenou operaci opakovat a zadáte nesprávné heslo 30krát po sobě, zobrazí se zpráva "Funkce projektoru budou uzamčeny. Kontaktujte společnost Epson podle informací v dokumentaci." a poté již nebude možné heslo zadat. Požádejte o pomoc společnost Epson.

- 1 Stiskněte a podržte tlačítko [Num] na dálkovém ovladači a zadejte heslo pomocí číselných tlačítek.

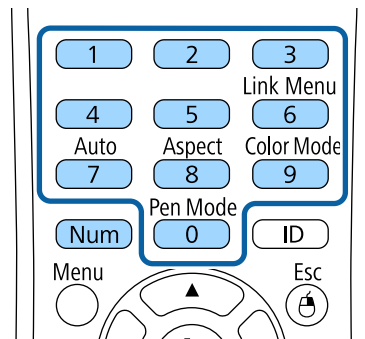

Obrazovka pro zadání hesla se zavře.

- 2 Pokud heslo není správné, zobrazí se zpráva a dotaz, zda chcete zadání opakovat. Chcete-li pokračovat, zadejte správné heslo.

## Zamknutí tlačítek projektoru

Je možné zamknout tlačítka na ovládacím panelu, aby nebylo možné projektor používat. Projektor lze nadále ovládat pomocí dálkového ovladače.

- 1 Stiskněte tlačítko [Menu] na ovládacím panelu nebo na dálkovém ovladači.

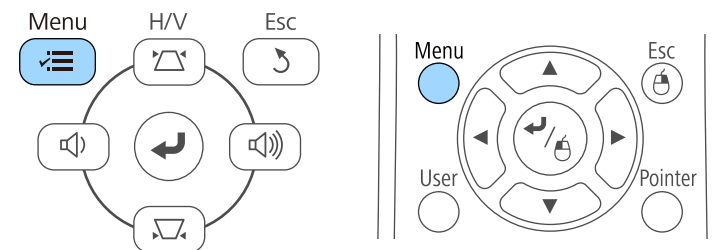

**2** Vyberte nabídku **Nastavení** a stiskněte tlačítko [Enter].

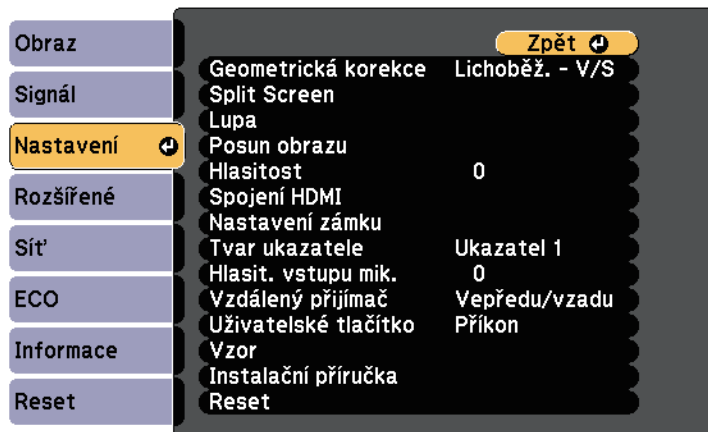

**3** Vyberte položku **Nastavení zámku** a stiskněte tlačítko [Enter].

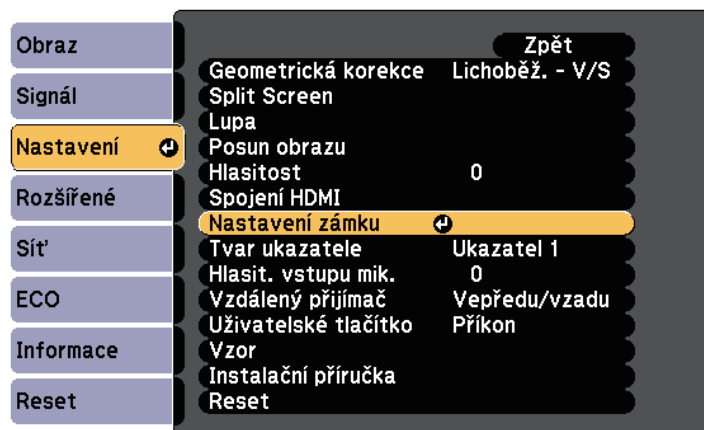

**4** Vyberte položku **Provozní zámek** a stiskněte tlačítko [Enter].

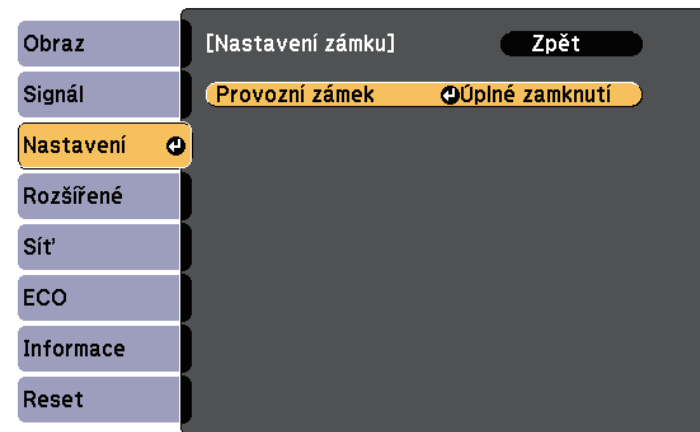

**5** Vyberte některý z těchto typů zámku a stiskněte tlačítko [Enter]:

- Chcete-li zamknout všechna tlačítka projektoru, vyberte volbu **Úplné uzamčení**.
- Chcete-li zamknout všechna tlačítka s výjimkou vypínače, vyberte volbu **Částečné uzamčení**.

Zobrazí se výzva k potvrzení.

**6** Vyberte položku **Ano** a stiskněte tlačítko [Enter].

Nastavení **Provozní zámek** se aktivuje.

## » Související odkazy

- "Odemknutí tlačítek projektoru" [s.144](#)

## Odemknutí tlačítek projektoru

Pokud jsou tlačítka projektoru zamknutá, můžete je odemknout některým z následujících postupů.

- Stiskněte a podržte tlačítko [Enter] na ovládacím panelu 7 sekund. Zobrazí se zpráva o odemčení.



- Vyberte volbu **Vypnuto** pro nastavení **Provozní zámek** v nabídce **Nastavení** projektoru.

☛ **Nastavení > Nastavení zámku > Provozní zámek**

## » **Související odkazy**

- "Nastavení funkcí projektoru - nabídka Nastavení" [s.177](#)



Je možné použít běžně dostupný kabelový zámek proti krádeži. Informace o uzamčení naleznete v dokumentaci dodané s drátěnou pojistkou.

## Instalace bezpečnostního kabelu

Na tento projektor lze nainstalovat bezpečnostní kabel proti krádeži.

- Bezpečnostní slot na projektoru slouží k připevnění systému Kensington Microsaver Security.



Podrobnější informace o bezpečnostním systému Microsaver viz <http://www.kensington.com/>.

- Bod pro připevnění bezpečnostního kabelu na projektoru slouží k nasazení drátového kabelového zámku a k jeho zajištění k pevné části vybavení místnosti nebo k těžkému nábytku.

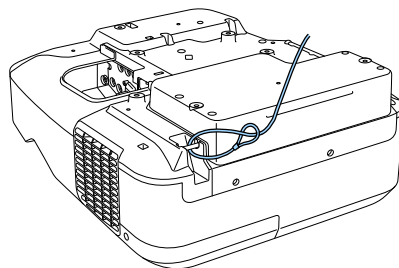

# Používání projektoru v síti

Tyto části obsahují pokyny pro nastavení a používání vašeho projektoru v síti.

## ► Související odkazy

- "Promítání v drátové síti" [s.147](#)
- "Promítání v bezdrátové síti" [s.150](#)

Prostřednictvím drátové sítě lze odesílat obraz do projektoru. Stačí připojit projektor k síti a potom nastavit projektor a počítač pro síťové promítání.

Po připojení a nastavení projektoru podle zde uvedených pokynů nainstalujte software EasyMP Multi PC Projection z disku Epson Projector Software CD-ROM (je-li k dispozici) nebo jej stáhněte z webu.

Software EasyMP Multi PC Projection slouží k nastavení vašeho počítače pro síťové promítání. Rovněž umožňuje pořádat interaktivní setkání promítáním obrazů z uživatelských počítačů prostřednictvím sítě. Podrobné pokyny viz *EasyMP Multi PC Projection - Návod na použití*.

## » Související odkazy

- "Připojení k drátové síti" [s.147](#)
- "Výběr nastavení drátové sítě" [s.147](#)

## Připojení k drátové síti

Pro připojení projektoru k místní drátové síti (LAN) použijte síťový kabel 100Base-TX nebo 10Base-T. Pro zajištění řádného přenášení dat použijte stíněný kabel kategorie 5 nebo vyšší.

- 1 Připojte jeden konec síťového kabelu k síťovému rozbočovači, přepínači nebo směrovači.

- 2 Připojte druhý konec kabelu k portu LAN projektoru.

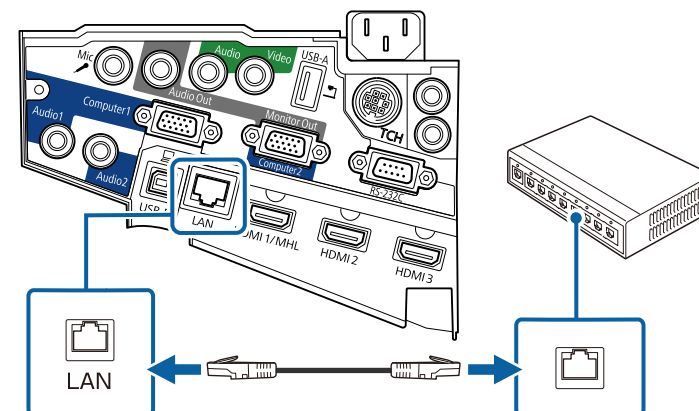

## Výběr nastavení drátové sítě

Aby bylo možné promítat z projektorů ve vaší síti, je třeba v projektoru vybrat nastavení sítě.



Zkontrolujte, zda je projektor připojen k vaší drátové síti prostřednictvím portu LAN.

- 1 Stiskněte tlačítko [Menu] na ovládacím panelu nebo na dálkovém ovladači.

- 2** Vyberte nabídku **Síť** a stiskněte tlačítko [Enter].

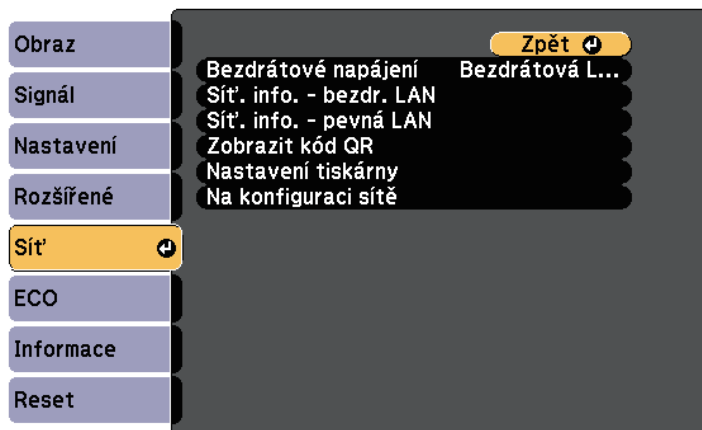

- 3** Vyberte položku **Na konfiguraci sítě** a stiskněte tlačítko [Enter].

- 4** Vyberte nabídku **Základní** a stiskněte tlačítko [Enter].

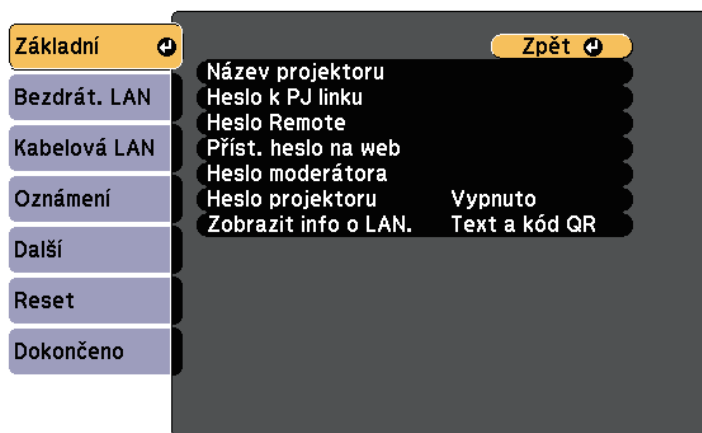

- 5** Podle potřeby vyberte základní volby.

- Volba **Název projektoru** umožňuje zadat název o délce maximálně 16 alfanumerických znaků pro označení projektoru v síti.
- Volba **Heslo k PJ linku** umožňuje zadat heslo o délce maximálně 32 alfanumerických znaků pro ovládání projektoru pomocí protokolu PJ linku.
- Volba **Heslo Remote** umožňuje zadat heslo o délce maximálně 8 alfanumerických znaků pro přístup k projektoru pomocí funkce Vzdálené ovládání webovým prohlížečem. (Uživatelské jméno je **EPSONREMOTE**; výchozí heslo je **guest**.)
- Volba **Příst. heslo na web** umožňuje zadat heslo o délce maximálně 8 alfanumerických znaků pro webový přístup k projektoru. (Uživatelské jméno je **EPSONWEB**; výchozí heslo je **admin**.)
- **Heslo moderátora** umožňuje zadat čtyřmístné číselné heslo pro moderátorský přístup k projektoru pomocí aplikace EasyMP Multi PC Projection nebo Epson iProjection. (Není nastaveno žádné výchozí heslo.)
- Volba **Heslo projektoru** umožňuje aktivovat bezpečnostní heslo, které zabraňuje přístupu k projektoru komukoli, kdo se s ním nenachází v jedné místnosti. Chcete-li přistupovat k projektoru a sdílet aktuální obraz, musíte zadat zobrazené náhodné heslo z počítače pomocí aplikace EasyMP Multi PC Projection nebo Epson iProjection.
- **Zobrazit info o LAN.** umožňuje nastavit formát zobrazení informací o síti projektoru.



Pomocí zobrazené klávesnice zadejte jméno, hesla a heslo. Stisknutím tlačítek se šipkami na dálkovém ovladači označujte znaky a stisknutím tlačítka [Enter] je vyběrejte.

- 6** Vyberte nabídku **Kabelová LAN** a stiskněte tlačítko [Enter].

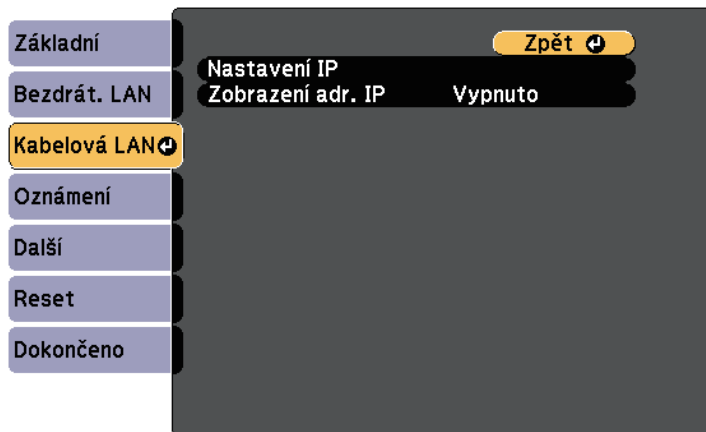

- 7** Vyberte položku **Nastavení IP** a stiskněte tlačítko [Enter].

- 8** Podle potřeby proveďte **Nastavení IP**.

- Pokud vaše síť přiřazuje adresy automaticky, přepněte nastavení **DHCP** na **Zapnuto**.
- Pokud musíte adresy nastavovat ručně, přepněte nastavení **DHCP** na **Vypnuto** s podle potřeby zadejte údaje **Adresa IP**, **Maska podsítě** a **Adresa brány** projektoru.



Stisknutím tlačítek se šipkami na dálkovém ovladači označujte požadovaná čísla na zobrazené klávesnici. Stisknutím tlačítka [Enter] vyberte označené číslo.

- 9** Pokud nechcete, aby se na pohotovostní obrazovce režimu LAN a hlavní obrazovce zobrazovala adresa IP, nastavte **Zobrazení adresy IP** na **Vypnuto**.

- 10** Po dokončení nastavení vyberte volbu **Dokončeno** a podle zobrazených pokynů uložte vaše nastavení a ukončete nabídky.

- 11** Stiskněte tlačítko [LAN] na ovládacím panelu nebo na dálkovém ovladači.

Nastavení kabelové sítě jsou dokončena, když je na obrazovce pohotovostního režimu místní sítě LAN zobrazena správná adresa IP.



Prostřednictvím bezdrátové sítě lze odesílat obraz do projektoru.

Stačí nainstalovat modul Epson 802.11b/g/n bezdrátové místní sítě LAN a potom nastavit váš projektor a počítač pro bezdrátové promítání pomocí nabídek **Síť** projektoru.

Po nainstalování modulu bezdrátové místní sítě LAN a nastavení projektoru nainstalujte síťový software z disku CD-ROM Epson Projector Software (je-li k dispozici) nebo jej podle potřeby stáhněte. K nastavení a ovládání bezdrátového promítání je k dispozici následující software a dokumentace:

- Software EasyMP Multi PC Projection umožňuje pořádat interaktivní setkání promítáním obrazů z uživatelských počítačů prostřednictvím sítě. Podrobné pokyny viz *EasyMP Multi PC Projection - Návod na použití*.

- Aplikace Epson iProjection umožňuje promítat ze zařízení iOS nebo Android.

Aplikaci Epson iProjection lze stáhnout z webových stránek App Store nebo Google play. Za jakékoli poplatky za komunikaci s obchodem App Store či Google Play je zodpovědný zákazník.

## ► Související odkazy

- "Instalace modulu bezdrátové sítě LAN" [s.150](#)
- "Ruční výběr nastavení bezdrátové sítě" [s.151](#)
- "Výběr nastavení bezdrátové sítě v operačním systému Windows" [s.153](#)
- "Výběr nastavení bezdrátové sítě v operačním systému OS X" [s.154](#)
- "Nastavení zabezpečení bezdrátové sítě" [s.154](#)
- "Používání kódu QR pro připojení mobilního zařízení" [s.155](#)
- "Použití klíče USB pro připojení k počítači Windows" [s.155](#)

## Instalace modulu bezdrátové sítě LAN

Aby bylo možné používat tento projektor v bezdrátové síti, nainstalujte modul Epson 802.11b/g/n bezdrátové místní sítě LAN. Neinstalujte žádný jiný typ modulu bezdrátové místní sítě LAN.

### Upozornění

Zásadně neodpojujte modul, když jeho indikátor svítí nebo bliká modře nebo když bezdrátově promítáte. Mohlo by dojít k poškození modulu nebo ke ztrátě dat.

- 1 Odšroubujte oba šroubky krytu kabelu a otevřete jej.

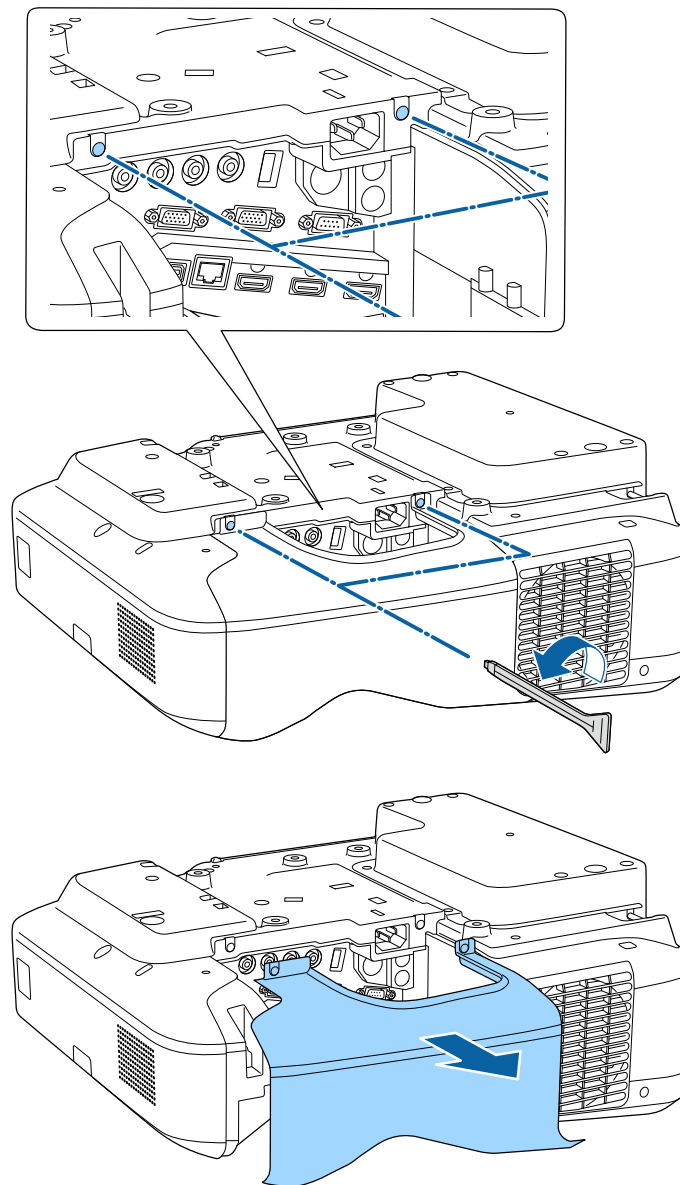

- 2 Připojte modul bezdrátové sítě LAN ke slotu pro modul bezdrátové sítě LAN.

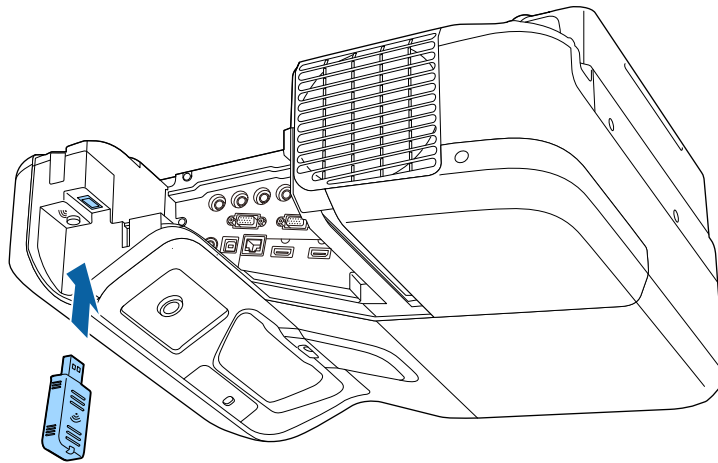

## Ruční výběr nastavení bezdrátové sítě

Aby bylo možné promítat z vaší bezdrátové sítě, je třeba vybrat nastavení sítě pro projektor.

- 1 Stiskněte tlačítko [Menu] na ovládacím panelu nebo na dálkovém ovladači.

- 2 Vyberte nabídku **Sít'** a stiskněte tlačítko [Enter].

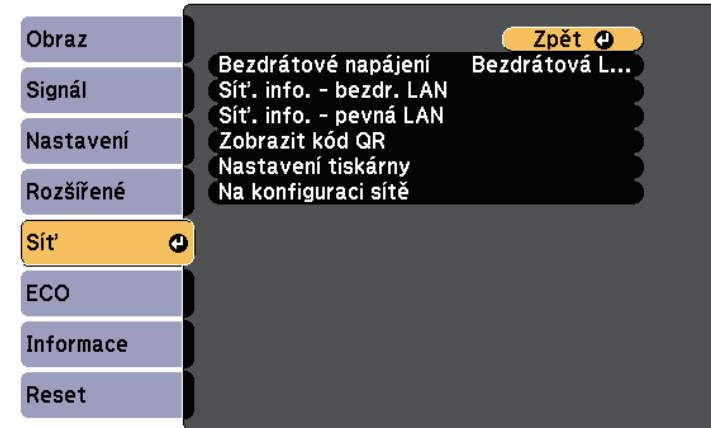

- 3 Vyberte volbu **Bezdrátová LAN zap.** jako nastavení **Bezdrátové napájení**.



- 4 Vyberte položku **Na konfiguraci sítě** a stiskněte tlačítko [Enter].

- 5** Vyberte nabídku **Základní** a stiskněte tlačítko [Enter].

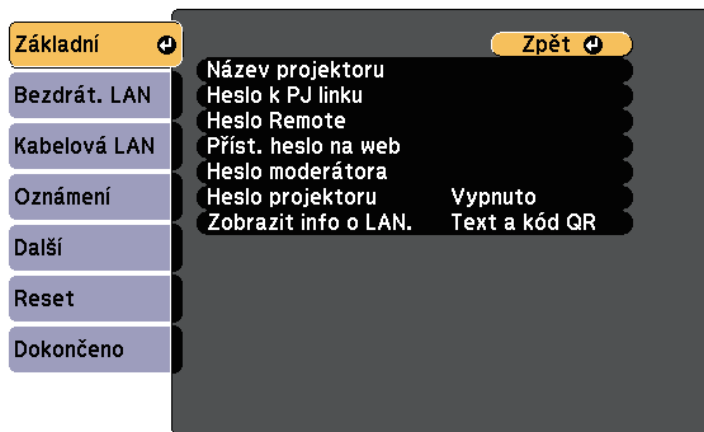

- 6** Podle potřeby vyberte základní volby.

- Volba **Název projektoru** umožňuje zadat název o délce maximálně 16 alfanumerických znaků pro označení projektoru v síti.
- Volba **Heslo k PJ linku** umožňuje zadat heslo o délce maximálně 32 alfanumerických znaků pro ovládání projektoru pomocí protokolu PJ linku.
- Volba **Heslo Remote** umožňuje zadat heslo o délce maximálně 8 alfanumerických znaků pro přístup k projektoru pomocí funkce Vzdálené ovládání webovým prohlížečem. (Uživatelské jméno je **EPSONREMOTE**; výchozí heslo je **guest**.)
- Volba **Příst. heslo na web** umožňuje zadat heslo o délce maximálně 8 alfanumerických znaků pro webový přístup k projektoru. (Uživatelské jméno je **EPSONWEB**; výchozí heslo je **admin**.)
- **Heslo moderátora** umožňuje zadat čtyřmístné číselné heslo pro moderátorský přístup k projektoru pomocí aplikace EasyMP Multi PC Projection nebo Epson iProjection. (Není nastaveno žádné výchozí heslo.)
- Volba **Heslo projektoru** umožňuje aktivovat bezpečnostní heslo, které zabraňuje přístupu k projektoru komukoli, kdo se s ním nenachází v jedné místnosti. Chcete-li přistupovat k projektoru a

sdílet aktuální obraz, musíte zadat zobrazené náhodné heslo z počítače pomocí aplikace EasyMP Multi PC Projection nebo Epson iProjection.

- **Zobrazit info o LAN.** umožňuje nastavit formát zobrazení informací o síti projektoru.



Pomocí zobrazené klávesnice zadejte jméno a heslo. Stisknutím tlačítek se šipkami na dálkovém ovladači označujte znaky a stisknutím tlačítka [Enter] je vyberte.

- 7** Vyberte nabídku **Bezdrátové síť LAN** a stiskněte tlačítko [Enter].

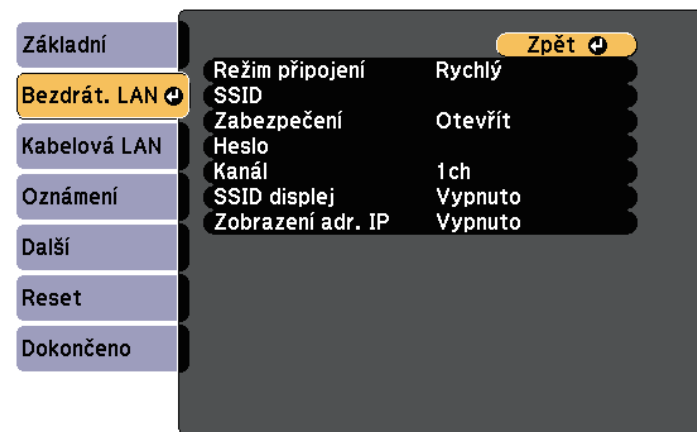

- 8** Vyberte nastavení **Režim připojení**.

- **Rychlý** umožňuje připojení k více chytrým telefonům, tabletům nebo počítačům přímo pomocí bezdrátové komunikace.
- **Pokročilý** umožňuje připojení k chytrým telefonům, tabletům nebo počítačům prostřednictvím přístupového bodu bezdrátové sítě.

- 9** Pokud jste vybrali režim **Pokročilý** připojení, vyberte **Hledat přístupový bod** a vyberte přístupový bod, ke kterému se chcete připojit.





Pokud je třeba přidělit SSID ručně, vyberte **SSID** a zadejte SSID.

- 10** Pro režim **Upřesnit** připojení podle potřeby přiřadte nastavení IP pro vaši síť.
  - Pokud vaše síť přiřazuje adresy automaticky, vyberte volbu **Nastavení IP** a nastavte položku **DHCP** na **Zapnuto**.
  - Pokud musíte adresy nastavovat ručně, vyberte volbu **Nastavení IP**, nastavte položku **DHCP** na **Vypnuto** a potom podle potřeby zadejte údaje **Adresa IP**, **Maska podsítě** a **Adresa brány** projektoru.
- 11** Pokud nechcete, aby se na obrazovce pohotovostního režimu LAN a na hlavní obrazovce zobrazoval název SSID nebo adresa IP, nastavte položku **SSID displej** na nebo položku **Zobrazení adresy IP** na **Vypnuto**.
- 12** Vyberte volbu **Dokončeno** a potom podle zobrazených pokynů uložte vaše nastavení a ukončete nabídky.
- 13** Stiskněte tlačítko [LAN] na ovládacím panelu nebo na dálkovém ovladači.

Nastavení bezdrátové sítě jsou dokončena, když je na obrazovce pohotovostního režimu místní sítě LAN zobrazena správná adresa IP.

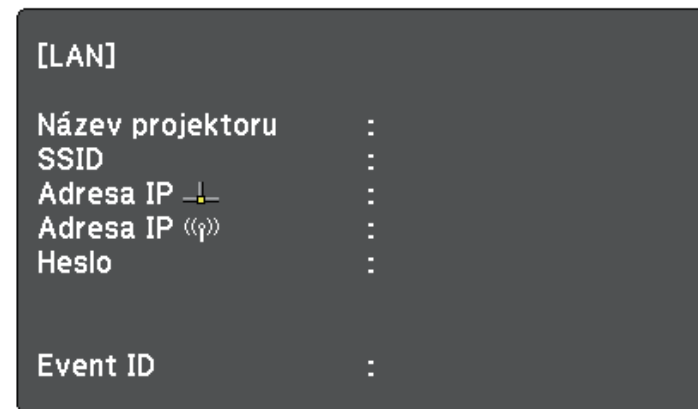

Po dokončení nastavení bezdrátové sítě pro váš projektor je třeba vybrat bezdrátovou síť ve vašem počítači. Potom spusťte síťový software pro odesílání obrázků do vašeho projektoru prostřednictvím bezdrátové sítě.

## Výběr nastavení bezdrátové sítě v operačním systému Windows

Před připojením k projektoru vyberte v počítači správnou bezdrátovou síť.

- 1** Poklepnutím na ikonu sítě na hlavním panelu systému Windows spustíte softwarový nástroj bezdrátové sítě.
- 2** Při připojování v režimu připojení Pokročilý vyberte síťový název (SSID) sítě, ke které se projektor připojuje.
- 3** Klepněte na **Připojit**.

## Výběr nastavení bezdrátové sítě v operačním systému OS X

Před připojením k projektoru vyberte v operačním systému OS X správnou bezdrátovou síť.

- 1 Klepněte na ikonu AirPort na panelu nabídek v horní části obrazovky.
- 2 Při připojování v režimu připojení Pokročilý zkontrolujte, zda je zapnutá funkce AirPort a vyberte síťový název (SSID) sítě, ke které se projektor připojuje.

## Nastavení zabezpečení bezdrátové sítě

Můžete nastavit zabezpečení projektoru pro používání v bezdrátové síti. Nastavte jednu z následujících voleb zabezpečení tak, aby odpovídala nastavení používaným ve vaší síti:

- Zabezpečení WPA2-PSK
- Zabezpečení WPA/WPA2-PSK \*

\* K dispozici pouze pro režim připojení Pokročilý.



Požádejte správce vaší sítě o pomoc při zadání správných údajů.

- 1 Stiskněte tlačítko [Menu] na ovládacím panelu nebo na dálkovém ovladači.
- 2 Vyberte nabídku **Síť** a stiskněte tlačítko [Enter].
- 3 Vyberte položku **Na konfiguraci sítě** a stiskněte tlačítko [Enter].

- 4 Vyberte nabídku **Bezdrátové síť LAN** a stiskněte tlačítko [Enter].

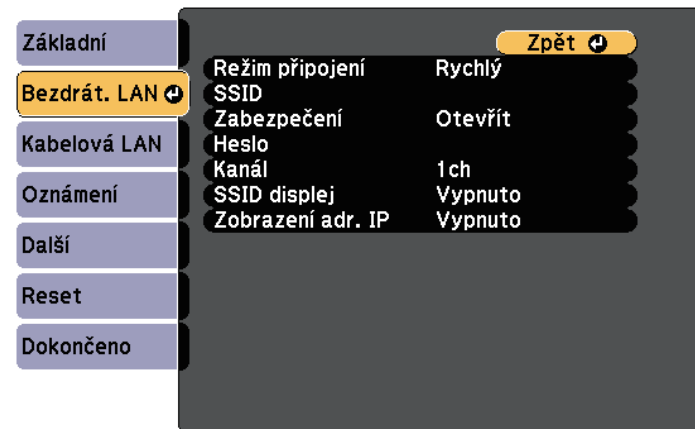

- 5 Vyberte nastavení **Zabezpečení** a stiskněte tlačítko [Enter].



- 6 Vyberte nastavení zabezpečení, která odpovídají nastavení vaší sítě.
- 7 Po dokončení nastavení vyberte volbu **Dokončeno** a podle zobrazených pokynů uložte vaše nastavení a ukončete nabídky.

## » Související odkazy

- "Nabídka Síť - nabídka Bezdrátová síť LAN" [s.188](#)

## Používání kódu QR pro připojení mobilního zařízení

Po výběru nastavení bezdrátové sítě pro váš projektor můžete na ploše zobrazit kód QR a použít jej k připojení mobilního zařízení pomocí aplikace Epson iProjection.



- Zkontrolujte, zda je ve vašem zařízení nainstalována nejnovější verze aplikace Epson iProjection (tuto funkci podporuje verze 1.3.0 nebo novější).
- Aplikaci Epson iProjection lze stáhnout zdarma z webových stránek App Store nebo Google play. Za jakékoli poplatky za komunikaci s obchodem App Store či Google Play je zodpovědný zákazník.
- Při použití Epson iProjection v režimu připojení Rychlý doporučujeme provést nastavení zabezpečení.

- 1** Stiskněte tlačítko [LAN] na ovládacím panelu nebo na dálkovém ovladači.

Na projekční ploše se zobrazí kód QR.



- Pokud se kód QR nezobrazí, nastavte položku **Zobrazit info o LAN**, na **Text a kód QR** v nabídce **Síť** projektoru.  
 ☛ **Síť > Na konfiguraci sítě > Základní > Zobrazit info o LAN**.
- Chcete-li kód QR skrýt, stiskněte tlačítko [Esc].
- Když je kód QR skrytý, zobrazte jej stisknutím klávesy [Enter].
- Kód QR lze rovněž zobrazit výběrem ikony na hlavní obrazovce.

- 2** Spusťte aplikaci Epson iProjection ve vašem mobilním zařízení.

- 3** Načtením promítnutého kódu QR pomocí aplikace Epson iProjection jej připojte k projektoru.



Aby se kód QR načel správně, držte mobilní zařízení rovnoběžně s promítací plochou a dostatečně blízko, aby se promítaný kód vešel do vodítka čtečky kódu QR mobilního zařízení. V příliš velké vzdálenosti od promítací plochy se kód nemusí načíst.

Po navázání připojení vyberte nabídku **Contents** z a potom vyberte soubor, který chcete promítat.

## Použití klíče USB pro připojení k počítači Windows

Můžete nakonfigurovat jednotku USB flash jako klíč USB pro rychlé připojení projektoru k počítači se systémem Windows s podporou místní sítě LAN. Po vytvoření klíče USB můžete rychle promítat obraz ze síťového projektoru.

- 1** Nakonfigurujte klíč USB pomocí aplikace EasyMP Multi PC Projection.



Podrobné pokyny viz *EasyMP Multi PC Projection - Návod na použití*.

- 2** Zajistěte, aby byl ve vašem projektoru nainstalován modul bezdrátové sítě LAN.

- 3** Zapněte projektor.

- 4** Stiskněte tlačítko [LAN] na ovládacím panelu nebo na dálkovém ovladači.

Objeví se obrazovka pohotovostního režimu sítě LAN. Ověřte, zda je zobrazeno SSID a adresa IP.

- 5** Připojte USB adaptér k portu USB-A projektoru.

Promítne se zpráva o dokončení aktualizace síťových informací.

- 6** Odpojte USB adaptér.

**7** Připojte USB adaptér k některému portu USB na počítači.



Pokud se v operačním systému Windows Vista zobrazí okno Přehrát automaticky, vyberte volbu **MPPLaunch.exe** a potom vyberte volbu **Povolit**.

**8** Nainstalujte nezbytné aplikace podle pokynů na obrazovce.



- Pokud se zobrazí zpráva brány firewall systému Windows, klepnutím na volbu **Ano** deaktivujte bránu firewall.
- K instalaci aplikace je zapotřebí oprávnění správce.
- Pokud instalace neproběhne automaticky, klikněte dvakrát na **MPPLaunch.exe** v klíči USB.

Po několika minutách projektor zobrazí obraz z vašeho počítače.

**9** Po dokončení bezdrátového promítání vyberte na hlavním panelu operačního systému Windows volbu **Bezpečně odebrat hardware** a potom odpojte USB adaptér od počítače.



K reaktivaci vašeho připojení k bezdrátové místní síti LAN bude pravděpodobně třeba restartovat počítač.

# Monitorování a ovládání projektoru

Tyto části obsahují pokyny pro monitorování a ovládání projektoru prostřednictvím sítě.

## ► Související odkazy

- "EasyMP Monitor" [s.158](#)
- "Ovládání síťového projektoru pomocí webového prohlížeče" [s.159](#)
- "Nastavení síťových e-mailových upozornění projektoru" [s.161](#)
- "Nastavení monitorování pomocí protokolu SNMP" [s.162](#)
- "Používání příkazů ESC/VP21" [s.163](#)
- "Podpora systému PJLink" [s.165](#)
- "Podpora systému Crestron RoomView" [s.166](#)

Software EasyMP Monitor (pouze operační systém Windows) umožňuje monitorovat a ovládat váš projektor prostřednictvím sítě. Pokyny viz *EasyMP Monitor Návod na použití*.

Software EasyMP Monitor můžete stáhnout z následující webové stránky.

<http://www.epson.com/>

Po připojení vašeho projektoru k vaší síti můžete provést nastavení projektoru a ovládat promítání pomocí některého kompatibilního webového prohlížeče. To umožňuje vzdáleně přistupovat k projektoru.



- Zkontrolujte, zda je projektor a počítač připojen k síti. Při promítání obrazu pomocí bezdrátové sítě LAN se připojte v režimu **Upřesnit**.
- Funkce webového nastavení a ovládání podporují prohlížeč Internet Explorer 9.0 nebo novější (Windows) a prohlížeč Safari (OS X) v sítích, které k připojení nepoužívají server proxy. Pomocí webového prohlížeče nelze vybrat některá nastavení v nabídce projektoru a nelze ovládat některé funkce projektoru.
- Pokud nastavíte položku **Pohotovostní režim** na **Komunikace zap.** v nabídce **ECO** projektoru, můžete pomocí webového prohlížeče provádět nastavení a ovládat promítání, i když se projektor nachází v pohotovostním režimu (když je vypnuté napájení).

- 1** Zkontrolujte, zda je projektor zapnutý.
- 2** Zkontrolujte, zda je připojen váš počítač nebo zařízení ke stejné síti jako projektor.
- 3** V počítači nebo zařízení spusťte webový prohlížeč.
- 4** Do adresního řádku prohlížeče zadejte adresu IP projektoru a přejděte na obrazovku Epson Web Control.
- 5** Kliknutím na ikonu  přejděte na obrazovku Ovládání pomocí webového rozhraní.



- Před zobrazením obrazovky Ovládání pomocí webového rozhraní se bude pravděpodobně třeba přihlásit. Pokud se zobrazí obrazovka pro přihlášení, zadejte vaše uživatelské jméno a heslo. (Uživatelské jméno je **EPSONWEB** a výchozí heslo je **admin**.)
- Heslo lze změnit v části **Příst. heslo na web** v nabídce **Sít** projektoru.  
 ● **Sít > Na konfiguraci sítě > Základní > Příst. heslo na web**

- 6** Chcete-li provést nastavení v nabídce projektoru, vyberte název nabídky a proveďte nastavení podle zobrazených pokynů.



- Při použití webového prohlížeče nelze vybrat následující nastavení.
  - Posun obrazu
  - Spojení HDMI
  - Tvar ukazatele
  - Uživatelské tlačítko
  - Zkušební vzor
  - Instalační příručka
  - Easy Interactive Function
  - Uživatelské logo
  - USB Type B
  - Jazyk
  - Event ID
  - Reset hodin lampy
  - Nastavení tiskárny
- Při použití webového prohlížeče lze vybrat pouze následující nastavení.
  - Heslo Monitor (až 16 alfanumerických znaků)
  - Port HTTP (číslo portu pro Web Control s výjimkou 80 [výchozí], 843, 3620, 3621, 3625, 3629, 4352, 4649, 5357, 10000, 10001, 41794)

- 7** Chcete-li projektor vzdáleně ovládat, klikněte na ikonu .



- Pokud se zobrazí okno pro přihlášení, zadejte vaše uživatelské jméno a heslo. (Uživatelské jméno je **EPSONREMOTE** a výchozí heslo je **guest**.)
- Heslo lze změnit v části **Heslo Remote** v nabídce **Sít** projektoru.  
 ● **Sít > Na konfiguraci sítě > Základní > Heslo Remote**

**8** Vyberte ikonu, která odpovídá funkci projektoru, kterou chcete ovládat.

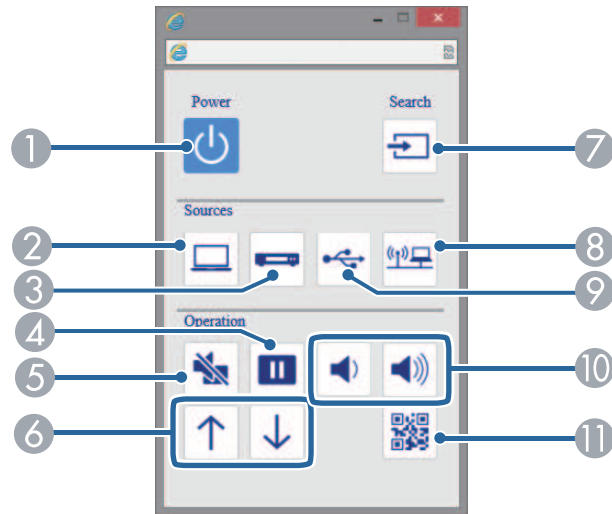

- 1 Ovládání vypínače
- 2 Vybere zdroj portu Počítač
- 3 Vybere zdroje portů Video a HDMI
- 4 Ovládání tlačítka Zmrazit
- 5 Ovládání tlačítka A/V Mute
- 6 Ovládání tlačítek Str. nahoru/dolů
- 7 Vyhledá zdroje
- 8 Vybere síťový zdroj
- 9 Vybere zdroj USB Display nebo zařízení USB
- 10 Ovládání tlačítek hlasitosti
- 11 Zobrazí kód QR

## » Související odkazy

- "Nabídka Síť - nabídka Základní" [s.187](#)
- "Nastavení konfigurace projektoru - Nabídka ECO" [s.193](#)



Tento projektor můžete nastavit tak, aby vám prostřednictvím sítě zaslal e-mailové upozornění, dojde-li k problému s projektorem.

Nastavíte-li položku **Pohotovostní režim** na **Komunikace zap.** v nabídce **ECO** projektoru, budou vám zaslána e-mailová upozornění, i když se projektor nachází v pohotovostním režimu (když je vypnuté napájení).

- 1** Stiskněte tlačítko [Menu] na ovládacím panelu nebo na dálkovém ovladači.
- 2** Vyberte nabídku **Síť** a stiskněte tlačítko [Enter].
- 3** Vyberte položku **Na konfiguraci sítě** a stiskněte tlačítko [Enter].
- 4** Vyberte nabídku **Oznámení** a stiskněte tlačítko [Enter].

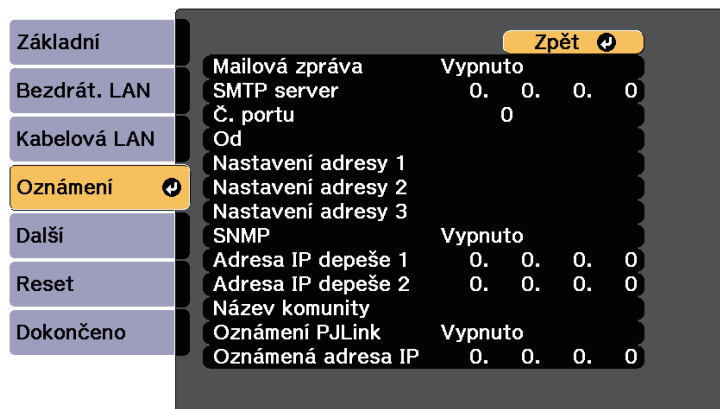

- 5** Nastavte položku **Mailová zpráva** na **Zapnuto**.
- 6** Zadejte adresu IP pro volbu **SMTP server**.



Nepoužívejte tyto adresy: 127.x.x.x nebo 224.0.0.0 až 255.255.255.255 (kde x představuje libovolné číslo od 0 do 255).

- 7** Vyberte číslo pro **Č. portu** SMTP serveru od 1 do 65535 (výchozí je 25).
- 8** Zadejte e-mailovou adresu, která bude uvedena jako adresa odesílatele v položce **Od**.
- 9** Do pole adresy zadejte e-mailovou adresu a vyberte upozornění, která chcete přijímat. Zopakujte až pro maximálně tři adresy.
- 10** Po dokončení nastavení vyberte volbu **Dokončeno** a podle zobrazených pokynů uložte vaše nastavení a ukončete nabídky.



Vaše e-mailová adresa může obsahovat maximálně 32 alfanumerických znaků.



Dojde-li k vypnutí projektoru z důvodu závažného problému, e-mailové upozornění vám nemusí být odesláno.

## » Související odkazy

- "E-mailové zprávy s upozorněním síťového projektoru" [s.161](#)
- "Nastavení konfigurace projektoru - Nabídka ECO" [s.193](#)

## E-mailové zprávy s upozorněním síťového projektoru

Pokud jste nastavili přijímání upozornění a došlo k problému s projektorem v síti, obdržíte e-mail s následujícími údaji:

- E-mailová adresa nastavená v části **Od** jako odesílatel pošty
- **Epson Projector** na řádce předmětu
- Název projektoru, u kterého došlo k problému
- Adresa IP postiženého projektoru
- Podrobné údaje o problému

Aby mohli správci sítí monitorovat projektory, mohou do síťových počítačů nainstalovat software SNMP (Simple Network Management Protocol). Pokud vaše síť tento software používá, můžete nastavit SNMP monitorování protokolu.

- 1** Stiskněte tlačítko [Menu] na ovládacím panelu nebo na dálkovém ovladači.
- 2** Vyberte nabídku **Síť** a stiskněte tlačítko [Enter].
- 3** Vyberte položku **Na konfiguraci sítě** a stiskněte tlačítko [Enter].
- 4** Vyberte nabídku **Oznámení** a stiskněte tlačítko [Enter].

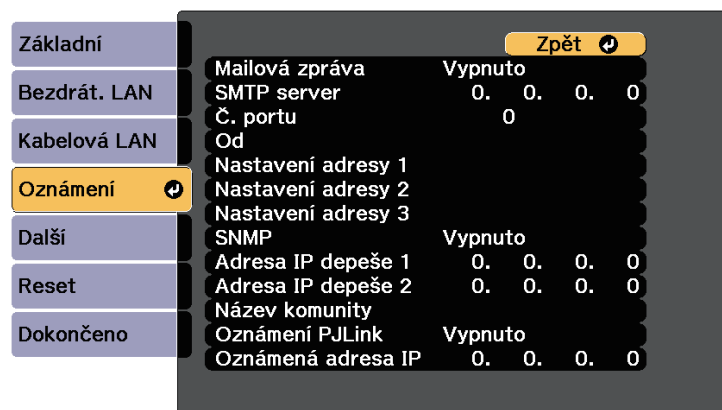

- 5** Nastavte položku **SNMP** na **Zapnuto**.
- 6** Zadejte maximálně dvě adresy IP pro přijímání oznámení SNMP (v každém adresním poli použijte číslice 0 až 255).



Nepoužívejte tyto adresy: 127.x.x.x nebo 224.0.0.0 až 255.255.255.255 (kde x představuje libovolné číslo od 0 do 255). Tento projektor podporuje agenta SNMP verze 1 (SNMPv1).

- 7** Zadejte **Název komunity** SNMP, který může obsahovat až 32 alfanumerických znaků.
- 8** Po dokončení výběru nastavení vyberte volbu **Dokončeno** a podle zobrazených pokynů uložte vaše nastavení a ukončete nabídky.

Projektor lze ovládat z externího zařízení pomocí ESC/VP21.

## ► Související odkazy

- "Seznam příkazů ESC/VP21" [s.163](#)
- "Schéma zapojení kabelů" [s.163](#)

## Seznam příkazů ESC/VP21

Pokud je do projektoru odeslán příkaz k zapnutí, projektor se zapne a přepne do režimu zahřívání. Při zapnutí napájení projektoru se zobrazí dvojtečka ":" (3Ah).

Když projektor provede příkaz, vrátí ":" a přijme další příkaz.

Jestliže při zpracování příkazu dojde k chybě, zobrazí se chybová zpráva a dvojtečka ":".

K dispozici jsou následující příkazy.

Položka		Příkaz
Zapnout/vypnout napájení	Zapnuto	PWR ON
	Vypnuto	PWR OFF

Položka			Příkaz	
Volba signálu	Computer1	Auto	SOURCE 1F	
		RGB	SOURCE 11	
		Komponent	SOURCE 14	
	Computer2	Auto	SOURCE 2F	
		RGB	SOURCE 21	
		Komponent	SOURCE 24	
	HDMI1/MHL			SOURCE 30
	HDMI2			SOURCE A0
	HDMI3			SOURCE C0
	Video			SOURCE 41
	USB Display			SOURCE 51
	USB			SOURCE 52
LAN			SOURCE 53	
Vypnout A/V Zapnuto/Vypnuto	Zapnuto	MUTE ON		
	Vypnuto	MUTE OFF		

Na konec každého příkazu přidejte kód CR (Carriage Return) (0Dh) a odešlete.

Další podrobnosti vám poskytne společnost Epson.

## Schéma zapojení kabelů

### Sériové připojení

- Tvar konektoru: 9kolíkový miniaturní konektor D-Sub (zástrčka)
- Název vstupního portu projektoru: RS-232C
- Typ kabelu: Křížový kabel (modemová náhrada)

Na následujícím obrázku je vlevo zobrazena strana projektoru a vpravo strana počítače:

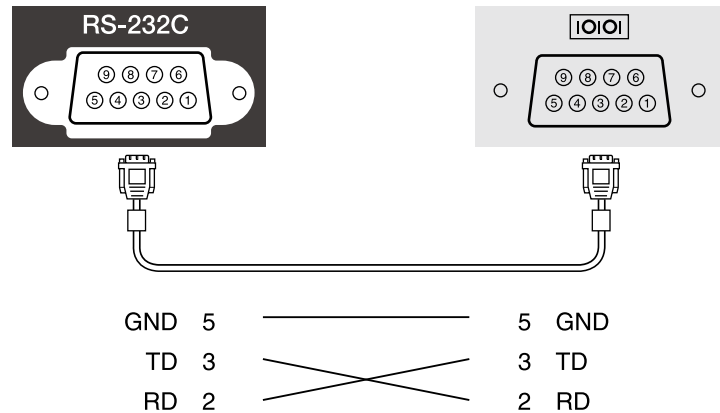

Název signálu	Funkce
GND	Země signálového vodiče
TD	Odeslání dat
RD	Příjem dat

## Komunikační protokol

- Výchozí nastavení přenosové rychlosti: 9600 b/s
- Délka dat: 8 bitů
- Parita: Žádná
- Stop bit: 1 bit
- Řízení toku: Žádné

PLink byl vytvořen asociací JBMIA (Japan Business Machine and Information System Industries Association) jako standardní protokol pro řízení síťových projektorů v rámci snahy o standardizaci protokolů pro řízení projektorů.

Projektor je v souladu se standardem PLink Class2 vytvořeným asociací JBMIA.

Číslo portu používané pro funkci hledání PLink je 4352 (UDP).

Před použitím softwaru PLink je nutné provést nastavení sítě.

Tento projektor je kompatibilní se všemi příkazy, kromě následujících příkazů definovaných standardem PLink Class2, a shoda byla potvrzena ověřením přizpůsobivosti podle standardu PLink.

<http://plink.jbmia.or.jp/english/>

- Nekompatibilní příkazy

Funkce		Příkaz PLink
Nastavení ztlumení	Aktivace ztlumení obrazu	AVMT 11
	Aktivace ztlumení zvuku	AVMT 21

- Vstupní porty a odpovídající číslo zdroje vstupu

Název vstupního portu	Číslo zdroje vstupu
Computer1	11
Computer2	12
Video	21
HDMI1/MHL	32
HDMI2	33
HDMI3	36
USB	41
LAN	52
USB Display	53

- Název výrobce pro "Požadavek na název výrobce"  
**EPSON**
- Název modelu zobrazeného pro "Požadavek na název produktu"
  - EPSON 695Wi/695WT
  - EPSON 685Wi/685WT
  - EPSON 680Wi
  - EPSON 675Wi
  - EPSON 685W
  - EPSON 675W
  - EPSON 680
  - EPSON 670

Používáte-li systém síťového sledování a řízení Crestron RoomView, můžete nastavit projektor pro používání v tomto systému. Systém Crestron RoomView umožňuje ovládat a monitorovat projektor pomocí webového prohlížeče.



- Když používáte systém Crestron RoomView, nelze používat funkci Epson Web Control zásuvného modulu Message Broadcasting pro software EasyMP Monitor.
- Nastavíte-li položku **Pohotovostní režim** na **Komunikace zap.** v nabídce **ECO** projektoru, můžete projektor ovládat, i když se nachází v pohotovostním režimu (když je vypnuté napájení).

Další informace o systému Crestron RoomView viz webové stránky společnosti Crestron.

<http://www.crestron.com>

Ke sledování zařízení v systému lze použít aplikaci Crestron RoomView Express nebo aplikaci Crestron RoomView Server Edition od společnosti Crestron. Můžete komunikovat se střediskem nápovědy a odesílat nouzové zprávy. Další podrobnosti viz následující webové stránky.

<http://www.crestron.com/getroomview>

V této příručce se popisuje provádění operací v počítači pomocí webového prohlížeče.

## » Související odkazy

- "Nastavení podpory systému Crestron RoomView" [s.166](#)
- "Ovládání síťového projektoru pomocí systému Crestron RoomView" [s.166](#)

## Nastavení podpory systému Crestron RoomView

Chcete-li nastavit monitorování a ovládání projektoru systémem Crestron RoomView, zkontrolujte, zda jsou počítač a projektor připojeny k síti. Pokud se připojujete bezdrátově, nastavte projektor pomocí režimu síťového připojení Upřesnit.

- 1** Stiskněte tlačítko [Menu] na ovládacím panelu nebo na dálkovém ovladači.

- 2** Vyberte nabídku **Sít** a stiskněte tlačítko [Enter].
- 3** Vyberte položku **Na konfiguraci sítě** a stiskněte tlačítko [Enter].
- 4** Vyberte nabídku **Další** a stiskněte tlačítko [Enter].

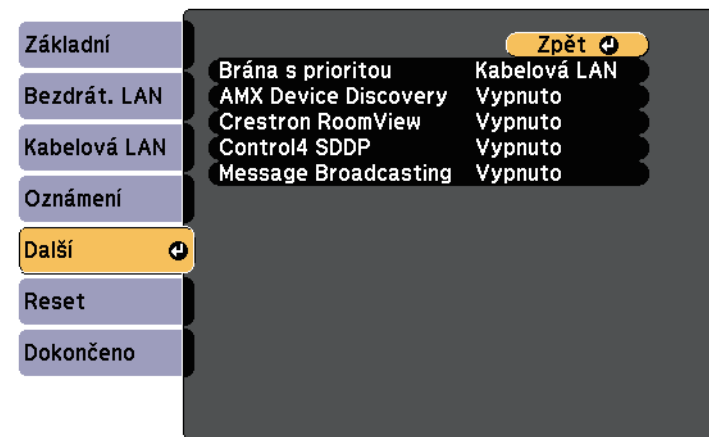

- 5** Nastavením položky **Crestron RoomView** na **Zapnuto** umožníte rozpoznání projektoru.
- 6** Po dokončení výběru nastavení vyberte volbu **Dokončeno** a podle zobrazených pokynů uložte vaše nastavení a ukončete nabídky.
- 7** Toto nastavení se aktivuje po vypnutí a zapnutí projektoru.

## Ovládání síťového projektoru pomocí systému Crestron RoomView

Po nastavení projektoru pro používání systému Crestron RoomView můžete ovládat a monitorovat promítání pomocí některého kompatibilního webového prohlížeče.

- 1** Spusťte webový prohlížeč v počítači, který je připojen k síti.
- 2** Do adresního řádku prohlížeče zadejte adresu IP projektoru a stiskněte klávesu **Enter** počítače.  
Objeví se tato obrazovka:



- 3** V poli **Sources List** vyberte zdroj vstupu, který chcete ovládat. Seznam dostupných zdrojů můžete posouvat tlačítky se šipkami nahoru a dolů.
- 4** Chcete-li promítání ovládat vzdáleně, klepněte na zobrazená tlačítka, která odpovídají tlačítkům dálkového ovladače projektoru. Můžete procházet volby tlačítek v dolní části obrazovky.



Následující zobrazená tlačítka neodpovídají přímo tlačítkům dálkového ovladače projektoru:

- OK funguje jako tlačítko [Enter]
- Menu zobrazí nabídku projektoru

- 5** Klepnutím na kartu **Info** zobrazíte informace o projektoru.
- 6** Chcete-li změnit nastavení projektoru, systému Crestron a hesla, klepněte na kartu **Tools**, na zobrazené obrazovce vyberte nastavení a potom klepněte na tlačítko **Send**.

- 7** Po dokončení výběru nastavení ukončete program klepnutím na tlačítko **Exit**.

## ► Související odkazy

- "Okno ovládání systému Crestron RoomView" [s.167](#)
- "Okno Tools systému Crestron RoomView" [s.168](#)

## Okno ovládání systému Crestron RoomView

Nastavení v okně ovládání umožňují ovládat projektor a upravovat promítaný obraz.



①	Power	Slouží k zapnutí nebo vypnutí projektoru.
	Vol-/Vol+	Upraví hlasitost.
	A/V Mute	Slouží k zapnutí nebo vypnutí videa a zvuku.
②	Slouží k přepnutí na obraz z vybraného vstupního zdroje. Chcete-li promítat vstupní zdroje, které se nezobrazují v seznamu <b>Sources List</b> , klepnutím na (a) nebo (b) procházejte seznamem nahoru nebo dolů. Aktuální vstupní zdroj obrazového signálu se zobrazuje modře. V případě potřeby lze změnit název zdroje.	

3	Freeze	Slouží k pozastavení nebo uvolnění obrazu.
	Contrast	Upravuje rozdíl mezi světlými a tmavými částmi obrazu.
	Brightness	Upravuje jas obrazu.
	Color	Upraví sytost barev pro daný obraz.
	Sharpness	Upraví zaostření obrazů.
	Zoom	Zvětší nebo zmenší obraz, aniž by se zvětšila projekční plocha. Klepnutím na tlačítka se šipkami můžete měnit polohu zvětšeného obrazu.
4	Tlačítka se šipkami	Má stejné funkce jako tlačítka se šipkami na dálkovém ovladači.
	OK	Má stejnou funkci jako tlačítko [Enter] na dálkovém ovladači.
	Menu	Zobrazí a zavře nabídku projektoru.
	Auto	Optimalizuje nastavení <b>Seřízení souběhu</b> , <b>Synchronizace</b> a <b>Pozice</b> v nabídce <b>Signál</b> projektoru při promítání analogového RGB signálu z portu Computer1 nebo Computer2.
	Search	Přepíná na další vstupní zdroj, který vysílá obraz.
	Esc	Má stejnou funkci jako tlačítko [Esc] na dálkovém ovladači.
5	Contact IT Help	Zobrazuje okno Středisko nápovědy. Slouží k odesílání zpráv správci a příjmu zpráv pomocí aplikace Crestron RoomView Express.
	Info	Zobrazuje informace o aktuálně připojeném projektoru.
	Tools	Mění nastavení aktuálně připojeného projektoru.

## Okno Tools systému Crestron RoomView

Nastavení v okně Tools umožňuje přizpůsobovat různé funkce nastavení projektoru.

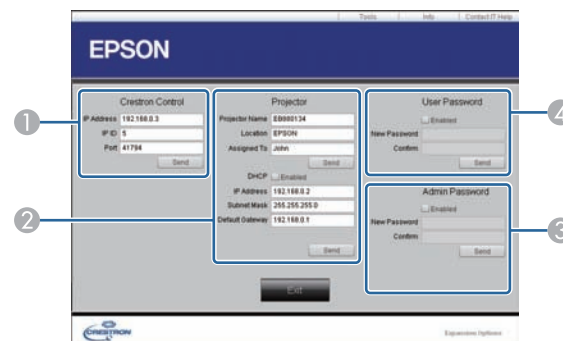

1	Provádí nastavení centrálních ovladačů Crestron.	
2	Projector Name	Zadejte název, kterým se aktuálně připojený projektor odliší od ostatních projektorů připojených do sítě. (až 16 alfanumerických znaků)
	Location	Zadejte název místa instalace projektoru, který je aktuálně připojen do sítě. (až 32 alfanumerických znaků a symbolů)
	Assigned To	Zadejte jméno uživatele projektoru. (až 32 alfanumerických znaků a symbolů)
	DHCP	Slouží k použití DHCP. Je-li povoleno DHCP, nelze zadat adresu IP.
	IP Address	Zadejte adresu IP, která se přiřadí aktuálně připojenému projektoru.
	Subnet Mask	Zadejte masku podsítě aktuálně připojeného projektoru.
	Default Gateway	Zadejte adresu brány aktuálně připojeného projektoru.
	Send	Kliknutím se potvrzují změny provedené v okně Projector.



3	Enabled (Admin Password)	Toto volbou bude k otevření okna Tools vyžadováno heslo.
	New Password	Při změně hesla k otevření okna Tools zadejte nové heslo. (až 26 alfanumerických znaků)
	Confirm	Zadejte stejné heslo, jako jste použili v poli <b>New Password</b> . Pokud zadaná hesla nejsou stejná, zobrazí se chyba.
	Send	Kliknutím se potvrzují změny provedené v okně <b>Admin Password</b> .
4	Enabled (User Password)	Touto volbou bude k otevření ovládacího okna v počítači vyžadováno heslo.
	New Password	Při změně hesla k otevření ovládacího okna zadejte nové heslo. (až 26 alfanumerických znaků)
	Confirm	Zadejte stejné heslo, jako jste použili v poli <b>New Password</b> . Pokud zadaná hesla nejsou stejná, zobrazí se chyba.
	Send	Kliknutím se potvrzují změny provedené v okně <b>User Password</b> .

# Úpravy nastavení nabídky

Tyto části obsahují pokyny pro přístup do systému nabídek projektoru a úpravy nastavení projektoru.

## ► Související odkazy

- "Používání nabídek projektoru" [s.171](#)
- "Používání klávesnice na ploše" [s.172](#)
- "Nastavení kvality obrazu – nabídka Obraz" [s.173](#)
- "Nastavení vstupního signálu - nabídka Signál" [s.175](#)
- "Nastavení funkcí projektoru - nabídka Nastavení" [s.177](#)
- "Nastavení konfigurace projektoru – Nabídka Rozšíření" [s.180](#)
- "Síťová nastavení projektoru - Nabídka Síť" [s.186](#)
- "Nastavení konfigurace projektoru - Nabídka ECO" [s.193](#)
- "Zobrazení informací o projektoru - Nabídka Informace" [s.195](#)
- "Možnosti resetování projektoru - nabídka Reset" [s.197](#)
- "Kopírování nastavení nabídek mezi projektory (Dávkové nastavení)" [s.198](#)

Prostřednictvím nabídek projektoru můžete upravovat nastavení, která určují jak váš projektor funguje. Projektor zobrazuje nabídky na promítací ploše.

- 1 Stiskněte tlačítko [Menu] na ovládacím panelu nebo na dálkovém ovladači.

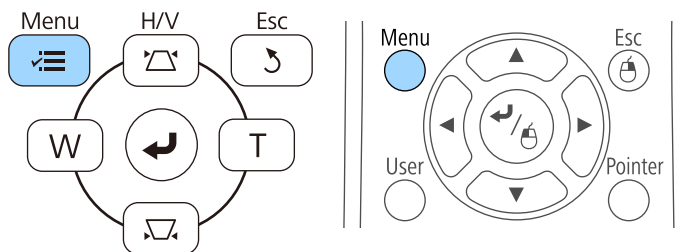

Zobrazí obrazovka nabídky s nastavením nabídky **Obraz**.



- 2 Stisknutím tlačítek se šipkami nahoru nebo dolů procházejte nabídky zobrazené vlevo. Vpravo se zobrazují nastavení pro jednotlivé nabídky.



Dostupná nastavení závisí na aktuálním zdroji vstupu.

- 3 Chcete-li změnit nastavení v zobrazené nabídce, stiskněte tlačítko [Enter].
- 4 Stisknutím tlačítka se šipkami nahoru nebo dolů procházejte nastavení.
- 5 Změňte nastavení pomocí tlačítek zobrazených v dolní části obrazovky nabídek.
- 6 Chcete-li obnovit výchozí hodnoty všech nastavení nabídky, vyberte volbu **Reset**.
- 7 Po dokončení změn nastavení v některé nabídce stiskněte tlačítko [Esc].
- 8 Stisknutím tlačítka [Menu] nebo [Esc] ukončete nabídky.

Klávesnice na ploše se zobrazí, když je třeba zadávat číslíce nebo znaky.

- 1 Pomocí tlačítek se šipkami na ovládacím panelu nebo na dálkovém ovladači označte číslici nebo znak, které chcete zadat, a stiskněte tlačítko [Enter].



Opakovaným stisknutím tlačítka **CAPS** se přepínají velká a malá písmena. Opakovaným stisknutím tlačítka **SYM1/2** se mění symboly ohraničené rámečkem.

- 2 Po dokončení potvrďte zadaný text stisknutím tlačítka **Finish** na klávesnici. Zadávání textu zrušíte výběrem **Cancel**.



Můžete provádět nastavení projektoru a ovládat síťové promítání prostřednictvím webového prohlížeče z vašeho počítače. Některé symboly nelze zadávat prostřednictvím zobrazené klávesnice. K zadání textu použijte webový prohlížeč.

## Dostupný text pomocí klávesnice na ploše

Pomocí klávesnice na projekční ploše můžete zadávat následující text.

Typ textu	Podrobnosti
Čísllice	0123456789
Abeceda	ABCDEFGHIJKLMNOPQRSTUVWXYZ abcdefghijklmnopqrstuvwxyz
Symboly	!"#\$%&'()*+,-./:;<=>?@[ \ ] ^_`{ }~

### » Související odkazy

- "Dostupný text pomocí klávesnice na ploše" [s.172](#)
- "Ovládání síťového projektoru pomocí webového prohlížeče" [s.159](#)

Nastavení v nabídce **Obraz** umožňuje upravovat kvalitu obrazu pro aktuálně používaný zdroj vstupu. Dostupná nastavení závisí na aktuálně vybraném zdroji vstupu.

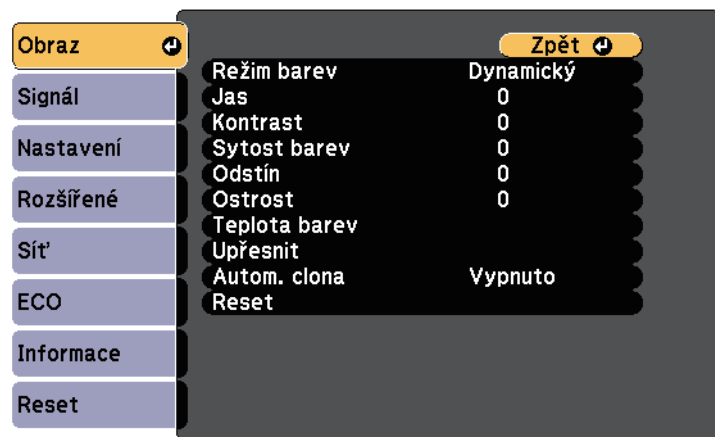

Chcete-li změnit nastavení některého zdroje vstupu, zkontrolujte, zda je připojen, a vyberte jej.

Nastavení	Možnosti	Popis
Režim barev	Viz seznam dostupných režimů barev	Slouží k nastavení živosti barev obrazu pro různé typy obrazů a prostředí.
Jas	Různé odlišné úrovně	Slouží k zesvětlení nebo ztmavení celého obrazu.
Kontrast	Různé odlišné úrovně	Slouží k úpravám rozdílu mezi světlými a tmavými částmi obrazu.
Sytost barev	Různé odlišné úrovně	Slouží k nastavení intenzity barev obrazu.
Odstín	Různé odlišné úrovně	Slouží k nastavení vyvážení zelenomodrých tónů v obrazu.
Ostrost	Různé odlišné úrovně	Slouží k úpravám ostrosti nebo měkkosti obrazu.

Nastavení	Možnosti	Popis
Teplota barev		Slouží k nastavení barevného tónu na základě teploty barev. Je-li vybrána vysoká hodnota, obraz se zbarví do modra. Pokud je vybrána nízká hodnota, obraz se zbarví do červena.
	Teplota barev	<b>Teplota barev:</b> nastavuje teplotu barev podle vybraného režimu barev.
	Přizpůsobený	<b>Přizpůsobený:</b> slouží k úpravám jednotlivých komponent R (červená), G (zelená) a B (modrá) pro utlumení a zvýraznění.
Vylepšení obrazu	Potlačení šumu	Omezuje blikání analogového obrazu.
Upřesnit		Slouží k výběru různých podrobných nastavení barev:
	RGBCMY	<b>RGBCMY:</b> slouží k úpravám odstínu, sytosti a jasu jednotlivých barev R (červená), G (zelená), B (modrá), C (azurová), M (purpurová), Y (žlutá).
	Odstranění prokladu (Pro vstup prokládaného signálu [480i/576i/1080i])	<b>Odstranění prokladu:</b> slouží k nastavení převodu prokládaného signálu na progresivní u některých typů videoobrazu. <ul style="list-style-type: none"> <li>• <b>Vypnuto:</b> pro rychlé video.</li> <li>• <b>Video:</b> pro většinu videoobsahů.</li> <li>• <b>Film/autom.:</b> pro filmy, počítačovou grafiku a animace.</li> </ul>
Autom. clona	Vypnuto Normální Vysoká rychlost	Slouží k úpravám promítané světlosti na základě jasu obrazu. Toto nastavení je k dispozici, když je položka Režim barev nastavena na <b>Dynamický</b> nebo <b>Kino</b> . Tato položka není k dispozici, když je položka <b>Vícenásobná projekce</b> nastavena na <b>Zapnuto</b> . ☛ <b>Rozšířené &gt; Vícenásobná projekce &gt; Vícenásobná projekce</b>

Nastavení	Možnosti	Popis
Reset	—	Slouží k obnovení výchozích hodnot všech nastavení vyjma <b>Režim barev</b> v nabídce <b>Obraz</b> .



- Nastavení **Jas** nemá vliv na jas lampy. Chcete-li změnit režim jasu lampy, použijte nastavení **Příkon** v nabídce **ECO** projektoru.

## » **Související odkazy**

- "Dostupné režimy barev" [s.69](#)

Obvykle projektor automaticky detekuje a optimalizuje nastavení vstupního signálu. Je-li třeba nastavení přizpůsobit, můžete použít nabídku **Signál**. Dostupná nastavení závisí na aktuálně vybraném zdroji vstupu.



Nastavení v nabídce **Signál** nelze provádět, když se aktuálně používá některý z následujících zdrojů vstupu:

- USB Display
- USB
- LAN

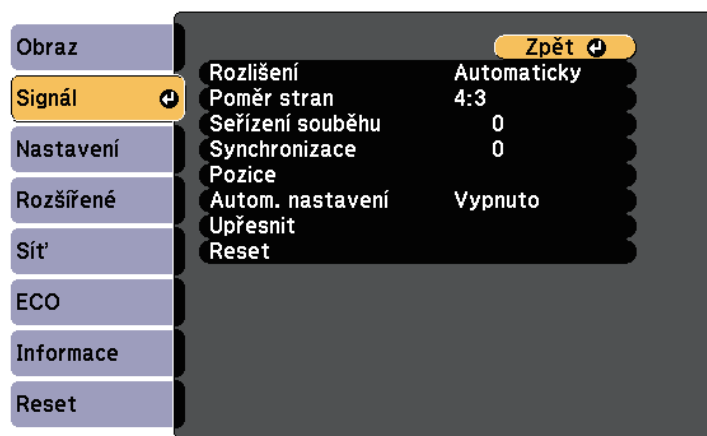

Můžete obnovit výchozí nastavení **Seřízení souběhu**, **Synchronizace** a **Pozice** stisknutím tlačítka [Auto] na dálkovém ovladači.

Chcete-li změnit nastavení některého zdroje vstupu, zkontrolujte, zda je připojen, a vyberte jej.

Nastavení	Možnosti	Popis
Poměr stran	Viz seznam dostupných poměrů stran.	Slouží k nastavení poměru stran (poměr šířka-výška) pro vybraný zdroj vstupu.
Seřízení souběhu	Různé odlišné úrovně	Upraví signál tak, aby se na obrazu z počítače neobjevovaly svislé pruhy.
Synchronizace	Různé odlišné úrovně	Upraví signál tak, aby se na obrazu z počítače neobjevovala neostrost nebo blikání.
Pozice	—	Upraví umístění obrazu na promítací ploše.
Autom. nastavení	Zapnuto Vypnuto	Automaticky optimalizuje kvalitu obrazu z počítače (při nastavení <b>Zapnuto</b> ).
Přeskenování	Automaticky Vypnuto 4% 8%	Výběrem procent nebo automaticky se mění poměr stran promítaného obrazu tak, aby byly viditelné okraje.
Upřesnit	Video rozsah HDMI	<b>Video rozsah HDMI:</b> nastavuje rozsah videa tak, aby odpovídal nastavení zařízení připojeného k portu HDMI. <ul style="list-style-type: none"> <li>• <b>Automaticky:</b> automaticky detekuje rozsah videa.</li> <li>• <b>Normální:</b> běžně pro obraz ze zařízení jiného než počítač; lze rovněž vybrat, pokud jsou černé části obrazu příliš světlé.</li> <li>• <b>Rozšířená:</b> běžně pro obraz z počítače; lze rovněž vybrat, pokud je obraz příliš tmavý.</li> </ul>

Nastavení	Možnosti	Popis
Rozlišení	Automaticky Normální Širokoúhlý	Slouží k nastavení rozlišení vstupního signálu, pokud není detekován automaticky pomocí volby <b>Automaticky</b> .

Nastavení	Možnosti	Popis
	Vstupní signál	<p><b>Vstupní signál:</b> určuje typ signálu ze vstupních zdrojů připojených k portům počítače.</p> <ul style="list-style-type: none"> <li>• <b>Automaticky:</b> automaticky detekuje signály.</li> <li>• <b>RGB:</b> vloží počítač/video signály RGB.</li> <li>• <b>Komponent:</b> vloží signály komponentního videa.</li> </ul>
	Videosignál	<p><b>Videosignál:</b> určuje typ signálu ze vstupních zdrojů připojených k portům videa. Pokud při nastavení <b>Automaticky</b> dochází k rušení nebo se nezobrazuje žádný obraz, vyberte odpovídající signál podle připojeného vybavení.</p>
Reset	—	<p>Obnoví výchozí nastavení všech hodnot nastavení nabídky <b>Signál</b>, kromě následujících výjimek:</p> <ul style="list-style-type: none"> <li>• <b>Vstupní signál</b></li> </ul>

## » Související odkazy

- "Dostupné poměry stran obrazu" [s.67](#)



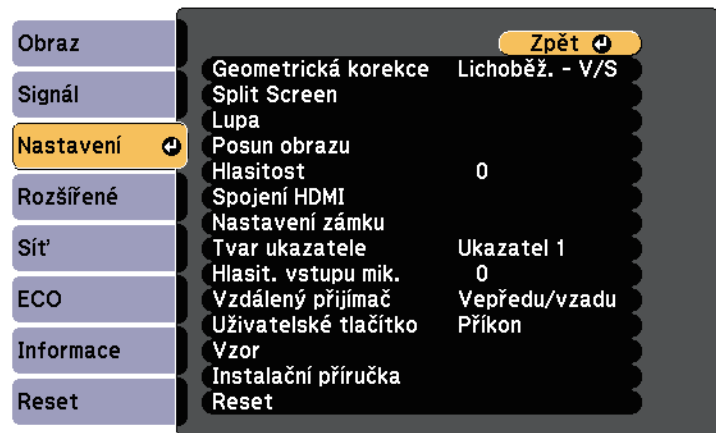

Volby v nabídce **Nastavení** umožňují přizpůsobovat různé funkce projektoru.



Nastavení	Možnosti	Popis
Geometrická korekce		Slouží k nastavení obdélníkového tvaru obrazu.
	Lichoběž. - V/S	<b>Lichoběž. - V/S:</b> umožňuje ručně upravit vodorovné a svislé strany.
	Quick Corner	<b>Quick Corner:</b> slouží ke korekci a zarovnání tvaru obrazu pomocí zobrazení na ploše.
Oblouková korekce		<b>Oblouková korekce:</b> opravuje rohy a boční strany obrazu promítaného na zakřivený povrch.
		<ul style="list-style-type: none"> <li>• <b>Načíst z paměti:</b> načte vámi provedená a uložená nastavení.</li> <li>• <b>Uložit do paměti:</b> uloží aktuálně nastavený tvar obrazu.</li> </ul>

Nastavení	Možnosti	Popis		
Split Screen (K dispozici, když je položka <b>Připojit ELPCB02*</b> nastavena na <b>Vypnuto.</b> )	Velikost obrazu	Vodorovně rozdělí oblast sledování a zobrazí dva obrazy vedle sebe (rozdělené zobrazení zrušíte stisknutím tlačítka [Esc]).		
	Zdroj			
	Přepnout obrazovky			
	Zdroj zvuku			
	Zarovnat			
	Režim pera *			
	Cílový režim pera *			
	Zobrazit kresl. obl. *			
	Zobrazit kód QR			
	Ukončit Split Screen			
	Lupa		Různé odlišné úrovně	Upravuje velikost promítaného obrazu.
	Posun obrazu		Různé odlišné polohy	Upravuje polohu obrazu bez posunutí projektoru.
Hlasitost	Různé odlišné úrovně	Slouží k úpravě hlasitosti reproduktorové soustavy projektoru. Hodnoty nastavení se ukládají pro každý zdroj.		
Spojení HDMI		Upravuje možnosti Spojení HDMI:		
	Připojení Zařízení	<b>Připojení Zařízení:</b> zobrazuje seznam zařízení připojených k portům HDMI.		
	Spojení HDMI	<b>Spojení HDMI:</b> aktivuje nebo deaktivuje funkce Spojení HDMI.		

Nastavení	Možnosti	Popis
	Zap Napáj Spoj	<p><b>Zap Napáj Spoj:</b> určuje chování při zapnutí projektoru nebo připojeného zařízení.</p> <ul style="list-style-type: none"> <li>• <b>Obousměrné:</b> když zapnete projektor, automaticky zapne připojené zařízení a naopak.</li> <li>• <b>Zaříz -&gt; PJ:</b> když zapnete připojené zařízení, automaticky zapne projektor.</li> <li>• <b>PJ -&gt; Zaříz:</b> když zapnete projektor, automaticky zapne připojené zařízení.</li> </ul>
	Vyp Napáj Spoj	<p><b>Vyp Napáj Spoj:</b> určuje, zda se při vypnutí projektoru vypnou také připojená zařízení.</p>
	Zásobník propojení	<p><b>Zásobník propojení:</b> vylepšuje výkon propojených operací změnou nastavení, pokud Spojení HDMI nefunguje správně.</p>
Nastavení zámku	Provozní zámek	<p>Slouží k bezpečnostnímu zamknutí tlačítek projektoru:</p> <p><b>Úplné uzamčení:</b> zamkne všechna tlačítka.</p> <p><b>Částečné uzamčení:</b> zamkne všechna tlačítka s výjimkou vypínače.</p> <p><b>Vypnuto:</b> nejsou zamknuta žádná tlačítka.</p>
Tvar ukazatele	Ukazatel 1:  Ukazatel 2:  Ukazatel 3: 	<p>Slouží ke změně tvaru ukazatele dálkového ovládání.</p>

Nastavení	Možnosti	Popis
Hlasit. vstupu mik.	—	<p>Upravuje hlasitost reproduktorového systému projektoru při používání připojeného mikrofону:</p> <p>Když je nastavena vysoká Hlasit. vstupu mik., je snížena hlasitost druhého připojeného zařízení; když je snížena, je hlasitost druhého připojeného zařízení zvýšena.</p>
Vzdálený přijímač	Vepředu/vzadu Čelní Zadní Vypnuto	<p>Omezuje příjem signálů dálkového ovládání vybraným přijímačem; volba <b>Vypnuto</b> vypne všechny přijímače.</p>
Uživatelské tlačítko	Příkon Informace Odstranění prokladu Rozlišení Hlasit. vstupu mik. Zobrazení vzoru Autom. kalibrace * Zobrazit kód QR Instalační příručka	<p>Přiřazuje některou volbu nabídky tlačítku [User] na dálkovém ovladači při přístupu jediným stisknutím.</p>
Vzor		<p>Slouží k výběru různých možností zobrazení vzoru.</p> <div style="border: 1px solid black; padding: 5px; margin-top: 10px;"> <p><b>Upozornění</b></p> <p>Jestliže se vzor zobrazuje delší dobu, v promítaných obrazech může být patrný zbytkový obraz.</p> </div>
	Zobrazení vzoru	<p><b>Zobrazení vzoru:</b> umožňuje zobrazit vybraný typ vzoru na ploše jako pomůcku při prezentaci.</p>

Nastavení	Možnosti	Popis
	Typ vzoru	<b>Typ vzoru:</b> vyberte ze vzorů 1 až 4 nebo <b>Vlastní vzor.</b> Vzory 1 až 4 zobrazí vzory, které byly v projektoru předem zaregistrovány, například čárkované čáry nebo mřížku.
	Vlastní vzor	<b>Vlastní vzor:</b> zachytí promítaný obraz a uloží jej jako vzor pro zobrazení.
	Zkušební vzor	<b>Zkušební vzor:</b> zobrazí zkušební vzor, který pomáhá při zaostřování a zvětšování obrazu a při korekci tvaru obrazu (zobrazení zkušebního vzoru zrušíte stisknutím tlačítka [Esc]).
Instalační příručka	16:10 4:3 (EB-695Wi/EB-685Wi/EB-680Wi/EB-675Wi/EB-685W/EB-675W)	Zobrazí příručku při instalaci projektoru. Vyberte volby podle typu promítací plochy, kterou budete používat.
	— (EB-680/EB-670)	Zobrazí příručku při instalaci projektoru.
Reset	—	Obnoví výchozí nastavení všech hodnot nastavení nabídky <b>Nastavení</b> , kromě následujících výjimek: <ul style="list-style-type: none"> <li>• <b>Lupa</b></li> <li>• <b>Posun obrazu</b></li> <li>• <b>Zap Napáj Spoj</b></li> <li>• <b>Vyp Napáj Spoj</b></li> <li>• <b>Zásobník propojení</b></li> <li>• <b>Uživatelské tlačítko</b></li> </ul>

\* K dispozici pouze pro EB-695Wi/EB-685Wi/EB-680Wi/EB-675Wi.

### Upozornění

Jestliže se vzor zobrazuje delší dobu, v promítaných obrazech může být patrný zbytkový obraz.

Nastavení v nabídce **Rozšířeně** umožňuje přizpůsobovat různé funkce nastavení projektoru.



Nastavení	Možnosti	Popis
Easy Interactive Function *	Nabídka Easy Interactive Function	Slouží k výběru různých funkcí nastavení projektoru při používání interaktivních funkcí.
Hlavní obrazovka		Slouží k výběru možností zobrazení hlavní obrazovky:
	Auto. zobr. hl. str.	<b>Auto. zobr. hl. str.:</b> vyberte, zda se má automaticky zobrazit hlavní obrazovka, když po zapnutí projektoru není k dispozici žádný vstupní signál, či nikoli.
	Vlastní funkce 1 Vlastní funkce 2	<b>Vlastní funkce 1/Vlastní funkce 2:</b> slouží k přizpůsobení nastavení funkcí a zobrazení hlavní obrazovky.
Zobrazení		Slouží k výběru různých možností zobrazení:

Nastavení	Možnosti	Popis
	Zpráva	<b>Zpráva:</b> nastavena na <b>Zapnuto</b> , zobrazují se na promítaném obrazu zpráva, například název zdroje vstupu, název režimu barev, poměr stran, zpráva o chybějícím signálu nebo varování před vysokou teplotou. Nechcete-li zobrazovat zprávy, nastavte na <b>Vypnuto</b> .
	Pozadí obrazu	<b>Pozadí obrazu:</b> slouží k nastavení barvy obrazu nebo loga, které se zobrazuje, když není přijímán žádný signál.
	Úvodní obrazovka	<b>Úvodní obrazovka:</b> nastavena na <b>Zapnuto</b> , při spuštění projektoru se zobrazí logo.
	Vypnout A/V	<b>Vypnout A/V:</b> slouží k nastavení barvy obrazu nebo loga, které se zobrazí, když je zapnutá funkce Vypnout A/V.
	Jednota barev	<b>Jednota barev:</b> nastavením na <b>Zapnuto</b> upravuje vyvážení barevného tónu celé projekční plochy. <ul style="list-style-type: none"> <li>• <b>Úroveň nastavení:</b> slouží k nastavení úrovně nastavení.</li> <li>• <b>Spustit úpravy:</b> vyberte oblast, pro kterou chcete upravit barevný tón individuálně pro červenou, zelenou a modrou.</li> </ul>
	Panely nástrojů *	<b>Panely nástrojů:</b> vyberte, zda má být panel nástrojů kreslení vždy zobrazen při používání interaktivních funkcí, či nikoli. Výchozí nastavení je <b>Skrýt na urč. čas</b> .
	Ikona režimu pera *	<b>Ikona režimu pera:</b> nastavením na <b>Zapnuto</b> zobrazí ikonu pro změnu režimu pera při používání interaktivních funkcí.
	Ovládání projektoru *	<b>Ovládání projektoru:</b> nastavením na <b>Zapnuto</b> se zobrazí dolní panel nástrojů při používání interaktivních funkcí.

Nastavení	Možnosti	Popis
Uživatelské logo	—	Slouží k vytvoření obrazu, který projektor zobrazí pro vlastní identifikaci a rozšíření zabezpečení.
Projekce	Čelní Čelní/Vzhůru nohama Zadní Zadní/Vzhůru nohama	Slouží k výběru způsobu, jakým projektor směřuje k promítací ploše, aby byl obraz správně zorientován.
Provoz		Slouží k výběru různých možností používání:
	Napájení zapnuto	<b>Napájení zapnuto:</b> umožňuje zapnout projektor připojením k elektrické zásuvce bez stisknutí vypínače.
	Vysoká nadm. výška	<b>Vysoká nadm. výška:</b> reguluje provozní teplotu projektoru v nadmořských výškách nad 1500 m.
	Auto. hledání zdroje	<b>Auto. hledání zdroje:</b> při nastavení na <b>Zapnuto</b> projektor automaticky detekuje vstupní signál a bude promítat obrázky, když není k dispozici žádný vstupní signál.
	Automatické zapnutí	<b>Automatické zapnutí:</b> slouží k výběru zdroje obrazu, ze kterého má být automaticky zahájeno promítání. Když projektor detekuje vstupní signál z vybraného zdroje obrazu, bude jej automaticky promítat v pohotovostním režimu.
Port výstupu monit.		<b>Port výstupu monit.:</b> mění vstup a výstup pro porty Computer2/Monitor Out. Při odesílání obrazu na externí monitor je nutné nastavit <b>Výstup monitoru</b> . Při příjmu signálů obrazu z počítače a signálů komponentního videa z dalších zdrojů videa vyberte <b>Počítač 2</b> .

Nastavení	Možnosti	Popis
	Připojit ELPCB02	<b>Připojit ELPCB02:</b> když je k projektoru připojen volitelný adaptér rozhraní, nastavením této položky na <b>Zapnuto</b> se bude promítat obraz ze zařízení, které je připojeno k portu HDMI3. Když je tato položka nastavena na <b>Zapnuto</b> , vstupní zdroj se přepíná mezi HDMI2 a HDMI3 opakovaným stisknutím tlačítka [HDMI2] na volitelném adaptéru rozhraní.
	Datum a čas *	<b>Datum a čas:</b> slouží k úpravám nastavení času a data systému projektoru. <ul style="list-style-type: none"> <li>• <b>Letní čas:</b> nastavením na <b>Zapnuto</b> aktivujete nastavení letního času.</li> <li>• <b>Internetový čas:</b> při nastavení <b>Zapnuto</b> bude čas aktualizován automaticky prostřednictvím časového serveru na Internetu.</li> </ul>
Nastavení A/V		Slouží k výběru různých nastavení výstupu zvuku a videa:
	Výstup A/V	<b>Výstup A/V:</b> v případě nastavení <b>Vždy</b> bude vysílán zvuk a obraz do externích zařízení, když se projektor nachází v pohotovostním režimu. (Nejdříve nastavte <b>Pohotovostní režim</b> na <b>Komunikace zap.</b> v nabídce <b>ECO</b> projektoru.)
	Audiovýstup	<b>Audiovýstup:</b> slouží k výběru portu vstupu zvuku při promítání obrazu z jiných portů, než HDMI. Aby bylo možné používat port Audio, vyberte <b>Audio3</b> pro výstup zvuku.

Nastavení	Možnosti	Popis
	Audiovýstup HDMI1 Audiovýstup HDMI2 Audiovýstup HDMI3	<b>Audiovýstup HDMI1/Audiovýstup HDMI2/Audiovýstup HDMI3:</b> slouží k výběru portu vstupu zvuku při promítání obrazu z portů HDMI. Aby bylo možné používat port Audio, vyberte <b>Audio3</b> pro výstup zvuku.
USB Type B *	Easy Interactive Function	<b>Easy Interactive Function:</b> touto volbou lze ovládat počítače pomocí interaktivních funkcí (počítačový interaktivní režim). Funkce USB Display a Bezdrátová myš nejsou k dispozici.
	USB Display/Easy Interactive Function	<b>USB Display/Easy Interactive Function:</b> touto volbou lze ovládat počítače pomocí interaktivních funkcí (počítačový interaktivní režim) a USB Display. Funkce Bezdrátová myš není k dispozici
	Bezdrátová myš/USB Display	<b>Bezdrátová myš/USB Display:</b> touto volbou lze používat funkci Bezdrátová myš a USB Display. Nelze ovládat počítače pomocí interaktivních funkcí (počítačový interaktivní režim).
Vícenásobná projekce		Proveďte nastavení při promítání z více projektorů:
	Vícenásobná projekce	<b>Vícenásobná projekce:</b> nastavením <b>Zapnuto</b> se přizpůsobí kvalita zobrazení více projektorů. Když je tato položka nastavena na <b>Zapnuto</b> , budou automaticky provedena následující nastavení, aby se zabránilo nerovnosti na pravé a levé projekční ploše. 🗨 <b>Obraz &gt; Autom. clona &gt; Vypnuto</b> 🗨 <b>ECO &gt; Příkon &gt; Normální</b>
	ID projektoru	<b>ID projektoru:</b> přiřadí ID projektoru při používání více projektorů.

Nastavení	Možnosti	Popis
	Režim barev	<b>Režim barev:</b> slouží k nastavení živosti barev obrazu pro různé typy obrazů a prostředí. Při používání více projektorů nezapomeňte vybrat pro všechny projektory stejný režim barev.
	Jednota barev	<b>Jednota barev:</b> upravuje vyvážení barevného tónu celé projekční plochy.
	Úroveň jasu	<b>Úroveň jasu:</b> nastavuje úroveň jasu lampy mezi 1 a 5, když se jas jednotlivých lamp liší. Tuto položku lze nastavit pouze, když je položka <b>Příkon</b> nastavena na <b>Normální</b> v nabídce <b>ECO</b> .
	Shoda barev	<b>Shoda barev:</b> provádí korekci rozdílů mezi odstínem a jasem obrazů jednotlivých projektorů.
	RGBCMY	<b>RGBCMY:</b> upravuje Odstín, Sytost a Světlost pro barevné komponenty R (červená), G (zelená), B (modrá), C (azurová), M (purpurová) a Y (žlutá).
	Reset	<b>Reset:</b> obnovuje výchozí nastavení všech nastavení funkcí nabídky <b>Vícenásobná projekce</b> .
Jazyk	Různé dostupné jazyky	Vyberte jazyk pro nabídku projektoru a zobrazované zprávy.

Nastavení	Možnosti	Popis
Reset	—	Obnoví výchozí nastavení všech hodnot nastavení nabídky <b>Rozšířená</b> , kromě následujících výjimek: <ul style="list-style-type: none"> <li>• Easy Interactive Function *</li> <li>• Panely nástrojů *</li> <li>• Ikona režimu pera *</li> <li>• Ovládání projektoru *</li> <li>• Uživatelské logo</li> <li>• Projekce</li> <li>• Vysoká nadm. výška</li> <li>• Auto. hledání zdroje</li> <li>• Port výstupu monit.</li> <li>• Připojit ELPCB02</li> <li>• Datum a čas *</li> <li>• Výstup A/V</li> <li>• USB Type B *</li> <li>• Vícenásobná projekce</li> <li>• ID projektoru</li> <li>• Režim barev</li> <li>• Shoda barev</li> <li>• Jazyk</li> </ul>

\* K dispozici pouze pro EB-695Wi/EB-685Wi/EB-680Wi/EB-675Wi.



Když nastavíte položku **Ochrana uživ. loga** na **Zapnuto** na obrazovce **Zabezpečení heslem**, nelze změnit nastavení spojená se zobrazením uživatelského loga (**Pozadí obrazu**, **Úvodní obrazovka**, **Vypnout A/V** v nastavení **Zobrazení**). Nejdříve nastavte položku **Ochrana uživ. loga** na **Vypnuto**.

### ► Související odkazy

- "Nabídka Rozšířená - nabídka Easy Interactive Function" [s.183](#)
- "Výběr typů zabezpečení heslem" [s.142](#)

## Nabídka Rozšířená - nabídka Easy Interactive Function

Nastavení v nabídce **Easy Interactive Function** umožňuje přizpůsobovat různé funkce nastavení projektoru při používání interaktivních funkcí.

### ► Související odkazy

- "Obecné" [s.183](#)
- "Interakce s PC" [s.184](#)

## Obecné

Nastavení v části **Obecné** umožňují přizpůsobovat různé funkce nastavení při používání interaktivních funkcí.

### ☛ Rozšířená > Easy Interactive Function > Obecné

Nastavení	Možnosti	Popis
Autom. kalibrace	—	Spustí kalibraci pro operace pera.
Ruční kalibrace		
Nastavení dotyk.jed. *		Vybírá nastavení pro dotykovou jednotku.
	Instalační vzor	<b>Instalační vzor:</b> zobrazí referenční body, které vám pomohou určit polohu instalace dotykové jednotky.
	Napájení	<b>Napájení:</b> zapne napájení dotykové jednotky.
	Nastavení úhlu	<b>Nastavení úhlu:</b> provede nastavení úhlu pro vyzářování laseru.
	Kalibrace dotyku	<b>Kalibrace dotyku:</b> provede kalibraci dotykových operací s vaším prstem.
Režim pera	Volné koment. PC Free Interakce s PC	Vybere režim pro interaktivní pera. Při nastavení <b>Volné koment. PC Free</b> můžete kreslit na promítací plochu. Při nastavení <b>Interakce s PC</b> můžete ovládat počítač z promítací plochy.

Nastavení	Možnosti	Popis
Přechod	Zapnuto Vypnuto	Když je tato položka nastavena na <b>Zapnuto</b> , ukazatel sleduje špičku pera při pohybu po ploše.
Upřesnit (část Upřesnit)	Vzdál. projektorů	<b>Vzdál. projektorů:</b> vyberte možnost <b>Režim 2</b> . Pokud je vzdálenost mezi projektory větší, než 2 m, nebo pokud je provoz interaktivního pera v <b>Režim 2</b> nestabilní, vyberte možnost <b>Režim 1</b> .
	Synchr. projektorů	<b>Synchr. projektorů:</b> pokud jsou projektory propojeny volitelnou sadou kabelů dálkového ovladače, vyberte možnost <b>Pevné</b> .
	Vícenásobná projekce	<b>Vícenásobná projekce:</b> slouží k výběru pozice (vpravo nebo vlevo) každého promítaného obrazu, když nastavíte interaktivní funkce projektoru se dvěma projektory nainstalovanými vedle sebe.
	Režim drát. synch.	<b>Režim drát. synch.:</b> pokud projektory nejsou propojeny volitelnou sadou kabelů dálkového ovladače nebo pokud je provoz interaktivního pera v <b>Režim 1</b> nestabilní, vyberte možnost <b>Režim 2</b> .
	Tloušť předvol pera	<b>Tloušť předvol pera:</b> vybere možnost <b>Normální</b> nebo <b>Tenká</b> jako tloušťku čáry z tenkého nebo silného profilu.
	Velikost gumy	<b>Velikost gumy:</b> vybere možnost <b>Normální</b> nebo <b>Velká</b> jako vygumovatelnou oblast z tenkého nebo silného profilu.
Paleta barev	<b>Paleta barev:</b> umožňuje vám vybrat možnost <b>Paleta 2</b> , pokud jsou některé barvy na výchozí paletě barev špatně vidět.	
Upřesnit (část Volné koment. PC Free)	Akce tlačítka pera	<b>Akce tlačítka pera:</b> nastavuje funkci tlačítka na boční straně interaktivního pera.

Nastavení	Možnosti	Popis
	Výchozí akce dotyku	<b>Výchozí akce dotyku:</b> umožňuje vybrat, zda aktivovat funkci <b>Guma</b> nebo <b>Interakce s PC</b> , když přepnete na režim poznámek.
	Potvrdit výmaz obraz	<b>Potvrdit výmaz obraz:</b> když je tato položka nastavena na <b>Zapnuto</b> , před vymazáním veškerého obsahu nakresleného se na promítací ploše zobrazí obrazovka pro potvrzení.

\* K dispozici pouze pro EB-695Wi/EB-680Wi.

## Interakce s PC

Nastavení v části **Interakce s PC** umožňují nastavovat různé možnosti, když chcete ovládat počítač z projekční plochy.

☛ **Rozšířená > Easy Interactive Function > Interakce s PC**

Nastavení	Možnosti	Popis
Provozní režim pera		Slouží k výběru provozního režimu pro interaktivní pero nebo prst podle operačního systému v počítači.
	Režim Windows/Mac	<b>Režim Windows/Mac:</b> při používání systému Windows nebo Mac.
	Režim Ubuntu	<b>Režim Ubuntu:</b> při používání systému Ubuntu. Při výběru tohoto režimu nelze používat funkci inkoustu systému Windows s interaktivním perem.
Povolit pravé klep.	Zapnuto Vypnuto	Je-li tato položka nastavena na <b>Zapnuto</b> , dlouhé stisknutí špičkou pera nebo prstu funguje jako kliknutí pravým tlačítkem. (K dispozici, pouze když je <b>Provozní režim pera</b> nastaven na <b>Režim Ubuntu</b> )



Nastavení	Možnosti	Popis
Upřesnit	Tlačítko špičky pera	<b>Tlačítko špičky pera:</b> přiřazuje špičce pera funkci pravého nebo levého kliknutí. (K dispozici, pouze když je <b>Provozní režim pera</b> nastaven na <b>Režim Ubuntu</b> )
	Auto nast. obl. pera	<b>Auto nast. obl. pera:</b> když je tato položka nastavena na <b>Zapnuto</b> , je při změně rozlišení připojeného počítače automaticky upravena pracovní oblast pera. Chcete-li, aby byla automaticky nastavena oblast pera, která byla nastavena ručně, použijte nastavení <b>Vypnuto</b> .
	Ruč. nast. obl. pera	<b>Ruč. nast. obl. pera:</b> slouží k ručnímu nastavení oblasti pera.

## » Související odkazy

- "Připojení více projektorů stejného modelu" [s.36](#)

Nastavení v nabídce **Síť** umožňují zobrazit informace o síti a konfigurovat projektor pro ovládání prostřednictvím sítě.

Když nastavíte položku **Síťová ochrana** na **Zapnuto** na obrazovce **Zabezpečení heslem**, nelze měnit síťová nastavení. Nejdříve nastavte položku **Síťová ochrana** na **Vypnuto**.

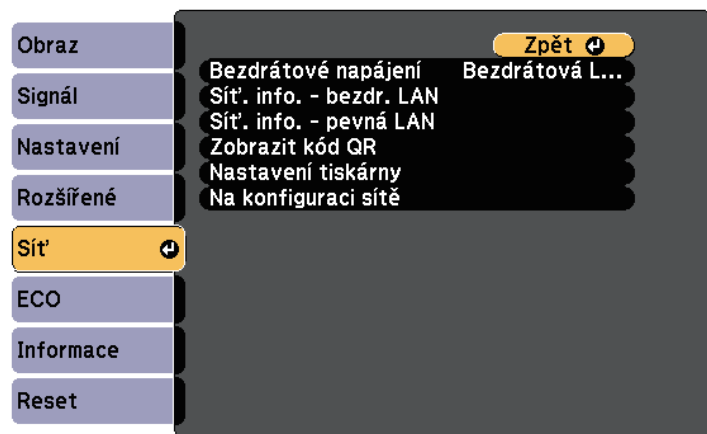

Nastavení	Možnosti	Popis
Bezdrátové napájení	Bezdrátová LAN zap. Vypnuto	Slouží ke konfigurování nastavení vaší bezdrátové místní sítě LAN. Při propojování projektoru a počítače prostřednictvím bezdrátové místní sítě LAN vyberte volbu <b>Bezdrátová LAN zap.</b> Nechcete-li se připojovat prostřednictvím bezdrátové sítě LAN, vypněte tuto položku, aby se zabránilo neoprávněnému přístupu ostatních.

Nastavení	Možnosti	Popis
Síť. info. - bezdr. LAN	Režim připojení Sys. bezdrát. LAN Úroveň antény Název projektoru SSID DHCP Adresa IP Maska podsítě Adresa brány Adresa MAC Regionální kód	Zobrazuje stav a podrobnosti o bezdrátové síti.
Síť. info. - pevná LAN	Název projektoru DHCP Adresa IP Maska podsítě Adresa brány Adresa MAC	Zobrazuje stav a podrobnosti o drátové síti.
Zobrazit kód QR	—	Zobrazí kód QR pro propojení se zařízeními iOS nebo Android pomocí aplikace Epson iProjection.
Nastavení tiskárny *	Adresa IP Kvalita Velikost papíru	Nastaví tiskárnu použitou při tisku kreseb v interaktivním režimu.
Na konfiguraci sítě	Do doplňkových nabídek sítě	Slouží ke konfigurování síťových nastavení.

\* K dispozici pouze pro EB-695Wi/EB-685Wi/EB-680Wi/EB-675Wi.



Po připojení vašeho projektoru k vaší síti můžete provést nastavení projektoru a ovládat promítání pomocí některého kompatibilního webového prohlížeče. To umožňuje vzdáleně přistupovat k projektoru.

## » Související odkazy

- "Nabídka Síť - nabídka Základní" [s.187](#)
- "Nabídka Síť - nabídka Bezdrátová síť LAN" [s.188](#)
- "Nabídka Síť - nabídka Kabelová LAN" [s.189](#)
- "Nabídka Síť - nabídka Oznámení" [s.190](#)
- "Nabídka Síť - nabídka Další" [s.191](#)
- "Nabídka Síť - nabídka Reset" [s.191](#)
- "Výběr typů zabezpečení heslem" [s.142](#)

## Nabídka Síť - nabídka Základní

V nabídce **Základní** lze vybírat základní nastavení sítě.

☛ Síť > Na konfiguraci sítě > Základní

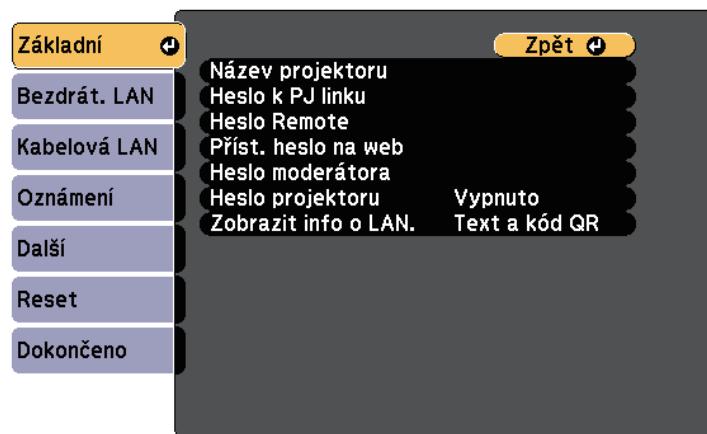

Nastavení	Možnosti	Popis
Název projektoru	Až 16 alfanumerických znaků (nepoužívejte " * + , / : ; < = > ? [ \ ] ` `   mezery)	Zadejte název pro identifikaci projektoru v síti.

Nastavení	Možnosti	Popis
Heslo k PJ linku	Až 32 alfanumerických znaků	Zadejte heslo pro ovládání projektoru pomocí protokolu PjLink.
Heslo Remote	Až 8 alfanumerických znaků (nepoužívejte * : mezery)	Zadejte heslo pro přístup k projektoru prostřednictvím Vzdáleného ovládání webovým prohlížečem. (Uživatelské jméno je <b>EPSONREMOTE</b> ; výchozí heslo je <b>guest</b> .)
Příst. heslo na web	Až 8 alfanumerických znaků (nepoužívejte * : mezery)	Zadejte heslo pro přístup k projektoru prostřednictvím webu. (Uživatelské jméno je <b>EPSONWEB</b> ; výchozí heslo je <b>admin</b> .)
Heslo moderátora	Čtyřmístné číslo	Zadejte heslo pro moderátorský přístup k projektoru pomocí aplikace EasyMP Multi PC Projection nebo Epson iProjection. (Není nastaveno žádné výchozí heslo.)
Heslo projektoru	Zapnuto Vypnuto	V případě nastavení <b>Zapnuto</b> se aktivuje bezpečnostní heslo, které zabraňuje přístup k projektoru komukoli, kdo se nenachází ve stejné místnosti, jako projektor. Chcete-li přistupovat k projektoru a sdílet aktuální obraz, musíte zadat zobrazené náhodné heslo z počítače pomocí aplikace EasyMP Multi PC Projection nebo Epson iProjection.
Zobrazit info o LAN.	Text a kód QR Text	Nastavte formát zobrazení pro informace o síti projektoru.  Pouhým načtením QR kódu Epson iProjection můžete připojit mobilní zařízení k projektoru přes síť. Výchozí hodnota je <b>Text a kód QR</b> .

## Nabídka Síť - nabídka Bezdrátová síť LAN

Nabídka **Bezdrátová síť LAN** umožňuje provádět nastavení bezdrátové místní sítě LAN.

☛ Síť > Na konfiguraci sítě > Bezdrát. LAN

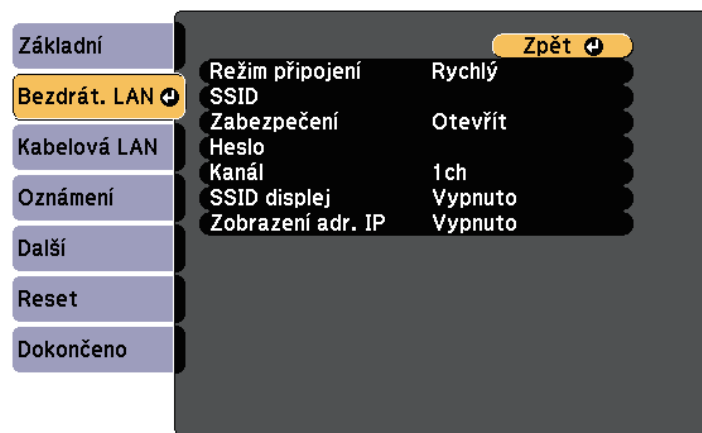

Nastavení	Možnosti	Popis
Režim připojení		Vyberte typ bezdrátového připojení:
	Rychlý	<b>Rychlý:</b> umožňuje připojení k více chytrým telefonům, tabletům nebo počítačům přímo pomocí bezdrátové komunikace. Pro připojení v tomto režimu připojení použijte software EasyMP Multi PC Projection. Projektor vystupuje jako dostupný přístupový bod. (Pro zachování účinnosti promítání doporučujeme omezit počet zařízení na šest nebo méně.)
	Pokročilý	<b>Pokročilý:</b> umožňuje připojení k více chytrým telefonům, tabletům nebo počítačům prostřednictvím přístupového bodu bezdrátové sítě.

Nastavení	Možnosti	Popis
Hledat přístupový bod	Hledání zobrazení	Slouží k vyhledávání dostupných přístupových bodů bezdrátové sítě v režimu připojení Pokročilý. V závislosti na nastavení přístupových bodů se některé nemusí na tomto seznamu zobrazit.
SSID	Až 32 alfanumerických znaků	Slouží k nastavení SSID (název sítě) systému bezdrátové místní sítě LAN, ke které se projektor připojuje.
Zabezpečení		Slouží k výběru typu zabezpečení v bezdrátové síti. Při nastavování zabezpečení postupujte podle pokynů správce síťového systému, ke kterému se chcete připojit.
	Otevřít	<b>Open:</b> zabezpečení není nastaveno.
	WPA2-PSK	<b>WPA2-PSK:</b> komunikace probíhá za použití zabezpečení metodou WPA2. Využívá metodu šifrování AES. Při navazování připojení z počítače do projektoru zadejte hodnotu nastavenou jako heslo.
	WPA/WPA2-PSK	<b>WPA/WPA2-PSK:</b> připojení v režimu WPA-podnikové. Metoda šifrování se vybere automaticky podle nastavení přístupového bodu. Zadejte heslo, které je stejné jako u přístupového bodu.
Heslo	Různá hesla od 8 do 32 znaků (při vstupu z webového prohlížeče: různá hesla od 8 do 63 znaků)	Pro zabezpečení <b>WPA2-PSK</b> a <b>WPA/WPA2-PSK</b> bude vybráno předem sdílené heslo používané v síti. Po zadání hesla a stisknutí tlačítka [Enter] bude hodnota nastavena a zobrazena jako hvězdička (*). K zajištění bezpečnosti doporučujeme hesla pravidelně měnit. Když se nastavení sítě vrátí na výchozí hodnoty, heslo je nastaveno na výchozí.

Nastavení	Možnosti	Popis
Kanál	1ch 6ch 11ch	V režimu připojení Rychlý slouží k výběru frekvenčního pásma (kanálu) používaného bezdrátovou místní sítí LAN.
Nastavení IP	DHCP Adresa IP Maska podsítě Adresa brány	<b>DHCP:</b> nastavte na <b>Zapnuto</b> pokud vaše síť přiřazuje adresy automaticky; při nastavení <b>Vypnuto</b> zadejte ručně síťové údaje <b>Adresa IP</b> , <b>Maska podsítě</b> a <b>Adresa brány</b> pomocí číslic 0 až 255 v každém adresním poli.  Nepoužívejte tyto adresy: 0.0.0.0, 127.x.x.x nebo 224.0.0.0 až 255.255.255.255 (kde x představuje číslo od 0 do 255) pro adresu IP a adresu brány a 0.0.0.0 a 255.255.255.255 pro masku podsítě.
SSID displej	Zapnuto Vypnuto	Vyberte, zda se má na obrazovce pohotovostního režimu sítě a na hlavní obrazovce zobrazovat SSID.
Zobrazení adresy IP	Zapnuto Vypnuto	Vyberte, zda se má na obrazovce pohotovostního režimu sítě a na hlavní obrazovce zobrazovat adresa IP.

## Typ zabezpečení

Při připojování k bezdrátové síti v režimu připojení Pokročilý důrazně doporučujeme nastavit zabezpečení.

WPA je standard šifrování, který vylepšuje zabezpečení bezdrátových sítí. Tento projektor podporuje metody šifrování TKIP a AES.

WPA rovněž obsahuje funkce ověření uživatele. Ověření WPA nabízí dva způsoby: pomocí ověřovacího serveru nebo ověření mezi počítačem a přístupovým bodem bez použití serveru. Projektor podporuje druhou uvedenou metodu – bez serveru.



Nastavení podrobností proveďte podle pokynů správce sítě.

## Nabídka Síť - nabídka Kabelová LAN

Nabídka **Kabelová LAN** umožňuje provádět nastavení drátové místní sítě LAN.

☛ Síť > Na konfiguraci sítě > Kabelová LAN

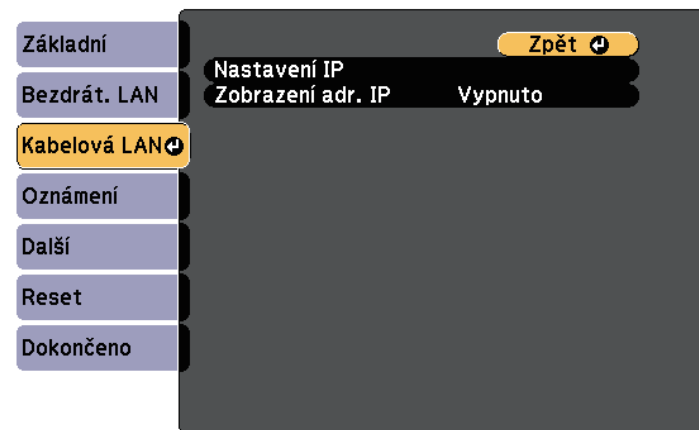

Nastavení	Možnosti	Popis
Nastavení IP	DHCP Adresa IP Maska podsítě Adresa brány	<b>DHCP:</b> nastavte na <b>Zapnuto</b> pokud vaše síť přiřazuje adresy automaticky; při nastavení <b>Vypnuto</b> zadejte ručně síťové údaje <b>Adresa IP</b> , <b>Maska podsítě</b> a <b>Adresa brány</b> pomocí číslic 0 až 255 v každém adresním poli.  Nepoužívejte tyto adresy: 0.0.0.0, 127.x.x.x nebo 224.0.0.0 až 255.255.255.255 (kde x představuje číslo od 0 do 255) pro adresu IP a adresu brány a 0.0.0.0 a 255.255.255.255 pro masku podsítě.
Zobrazení adresy IP	Zapnuto Vypnuto	Vyberte, zda se má na obrazovce pohotovostního režimu sítě zobrazovat adresa IP.

## Nabídka Síť - nabídka Oznámení

Nastavení v nabídce **Oznámení** umožňují přijmout e-mailové oznámení, dojde-li k problému nebo upozornění v projektoru.

☛ Síť > Na konfiguraci sítě > Oznámení

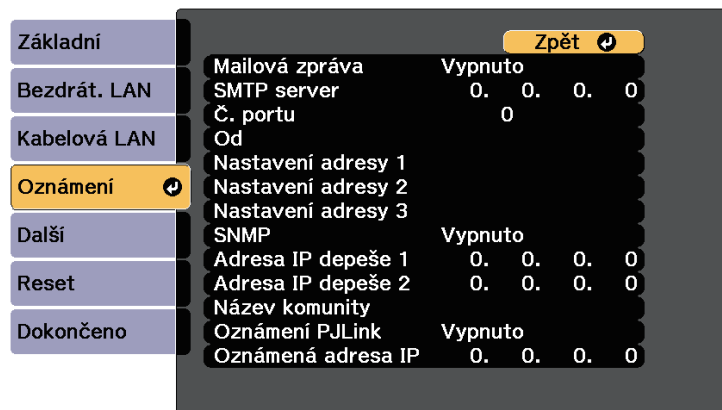

Nastavení	Možnosti	Popis
Mailová zpráva	Zapnuto Vypnuto	Nastavíte-li možnost <b>Zapnuto</b> , bude na předem nastavené e-mailové adresy odeslána zpráva s oznámením, pokud nastane s projektořem problém nebo je vydáno varování.
SMTP server	Adresa IP	Zadejte adresu IP serveru SMTP protokolu pomocí číslic 0 až 255 v každém adresním řádku.  Nepoužívejte tyto adresy: 127.x.x.x nebo 224.0.0.0 až 255.255.255.255 (kde x představuje libovolné číslo od 0 do 255).
Č. portu	1 až 65535 (výchozí je 25)	Vyberte číslo pro Číslo portu serveru SMTP.

Nastavení	Možnosti	Popis
Od	Až 32 alfanumerických znaků	Zadejte e-mailovou adresu odesílatele.
Nastavení adresy 1 Nastavení adresy 2 Nastavení adresy 3	Až 64 alfanumerických znaků z webového prohlížeče (nepoužívejte " ( ) , ; < > [ \ ] mezery)	Zadejte e-mailovou adresu a vyberte upozornění, která chcete přijímat. Zopakujte až pro maximálně 3 adresy.
SNMP	Zapnuto Vypnuto	Použijete-li nastavení <b>Zapnuto</b> , bude se projektor sledovat pomocí SNMP. Pokud chcete sledovat projektor, musíte do počítače nainstalovat program pro správu SNMP. Protokol SNMP musí být spravován správcem sítě. Výchozí hodnota je <b>Vypnuto</b> .
Adresa IP depeše 1 Adresa IP depeše 2	Adresa IP	Zadejte maximálně dvě adresy IP pro přijímání oznámení SNMP (v každém adresním poli použijte číslice 0 až 255).  Nepoužívejte tyto adresy: 127.x.x.x nebo 224.0.0.0 až 255.255.255.255 (kde x představuje libovolné číslo od 0 do 255).
Název komunity	Až 32 alfanumerických znaků (nepoužívejte mezery a žádné symboly vyjma @)	Nastavte název komunity SNMP.
Oznámení PLink	Zapnuto Vypnuto	Aktivuje nebo deaktivuje funkci oznámení PLink.

Nastavení	Možnosti	Popis
Oznám. adresa IP	Adresa IP	Zadejte adresu IP pro přijímání provozního stavu projektoru, když je aktivována funkce oznámení PLink. Do každého adresního pole zadejte adresu o délce 0 až 255 znaků.  Nepoužívejte tyto adresy: 127.x.x.x nebo 224.0.0.0 až 255.255.255.255 (kde x představuje libovolné číslo od 0 do 255).

## Nabídka Síť - nabídka Další

V nabídce **Další** lze vybírat další síťová nastavení.

☛ Síť > Na konfiguraci sítě > Další

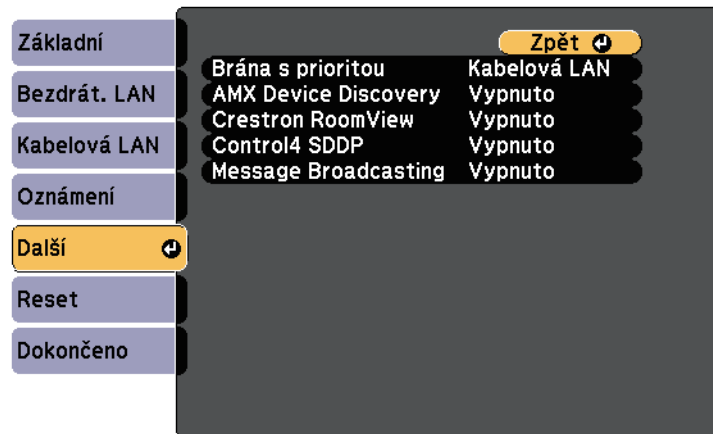

Nastavení	Možnosti	Popis
AMX Device Discovery	Zapnuto Vypnuto	Chcete-li povolit detekování projektoru funkcí AMX Device Discovery, vyberte nastavení <b>Zapnuto</b> .
Crestron RoomView	Zapnuto Vypnuto	Nastavte na <b>Zapnuto</b> , pouze v případě, že se pro monitorování nebo ovládání monitoru po síti používá funkce Crestron RoomView.  Aktivací funkce Crestron RoomView se deaktivuje funkce Epson Message Broadcasting v softwaru EasyMP Monitor.
Control4 SDDP	Zapnuto Vypnuto	Nastavením na <b>Zapnuto</b> povolíte získávání informací zařízení pomocí protokolu Control4 Simple Device Discovery Protocol (SDDP).
Message Broadcasting	Zapnuto Vypnuto	Nastavením <b>Zapnuto</b> aktivujete funkci EPSON Message Broadcasting.  Funkci Message Broadcasting a návod na její použití můžete stáhnout na této webové stránce.  <a href="http://www.epson.com/">http://www.epson.com/</a>

## Nabídka Síť - nabídka Reset

Nabídka **Reset** umožňuje resetovat všechna síťová nastavení.

Nastavení	Možnosti	Popis
Brána s prioritou	Kabelová LAN Bezdrátová síť LAN	Můžete nastavit bránu s prioritou.

☛ Síť > Na konfiguraci sítě > Reset



Nastavení	Možnosti	Popis
Resetovat síťová nastavení.	Ano Ne	Výběrem volby <b>Ano</b> resetujete všechna síťová nastavení.



Nastavení v nabídce **ECO** umožňují přizpůsobovat funkce projektoru pro řízení spotřeby.

Po výběru některého nastavení řízení spotřeby se vedle položky nabídky zobrazí ikona listu.

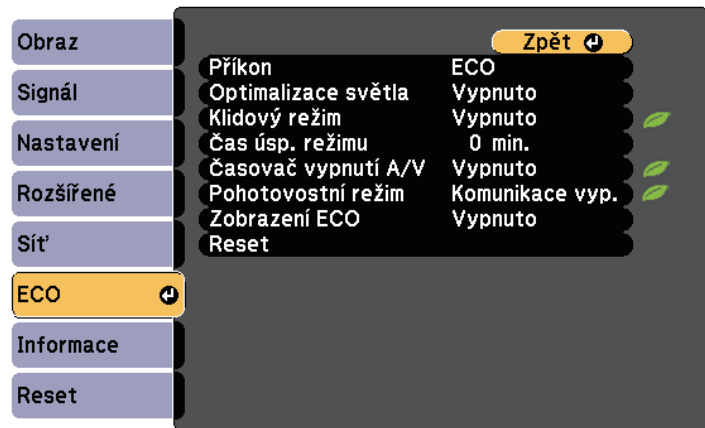

Nastavení	Možnosti	Popis
	ECO	<b>ECO:</b> omezuje jas lampy a hluk ventilátoru, šetří energii a prodlužuje životnost lampy.
	ECO2 *	<b>ECO2:</b> omezuje hluk ventilátoru více, než ECO.
Optimalizace světla	Zapnuto Vypnuto	Když je tato položka nastavena na <b>Zapnuto</b> , bude jas lampy upraven podle promítaného obrazu. To pomáhá snížit spotřebu energie snížením jasu lampy podle promítaného obsahu.  Nastavení je uloženo pro každý režim barev.  Tato položka je aktivována, když: <ul style="list-style-type: none"> <li>• Položka <b>Příkon</b> je nastavena na <b>Normální</b> nebo <b>Auto</b>.</li> <li>• Položka <b>Autom. clona</b> je nastavena na <b>Vypnuto</b>.  <span>☛ Obraz &gt; Autom. clona</span></li> <li>• Položka <b>Vícenásobná projekce</b> je nastavena na <b>Vypnuto</b>.  <span>☛ Rozšířené &gt; Vícenásobná projekce &gt; Vícenásobná projekce</span></li> </ul>
Klidový režim	Zapnuto Vypnuto	Automaticky vypne projektor po uplynutí intervalu nečinnosti (když <b>Zapnuto</b> ).
Čas úsp. režimu	1 až 30 minut	Slouží k nastavení intervalu pro Klidový režim.
Časovač vypnutí A/V	Zapnuto Vypnuto	Automaticky vypne projektor po 30 minutách, pokud byl aktivován režim <b>Vypnout A/V</b> (když <b>Zapnuto</b> ).

Nastavení	Možnosti	Popis
Příkon		Slouží k výběru režimu jasu lampy projektoru. Při používání ve vysokých nadmořských výškách nebo na místech s vysokými teplotami nelze vybírat nastavení.  Tato položka není k dispozici, když je položka <b>Vícenásobná projekce</b> nastavena na <b>Zapnuto</b> . <span>☛ Rozšířené &gt; Vícenásobná projekce &gt; Vícenásobná projekce</span>
	Automaticky	<b>Automaticky:</b> nastaví projektor tak, aby upravoval optimální jas lampy podle aktuální potřeby.  Tato položka je deaktivována, když připojíte projektor spodkem vzhůru.
	Normální	<b>Normální:</b> nastaví maximální jas lampy.

Nastavení	Možnosti	Popis
Pohotovostní režim	Komunikace zap. Komunikace vyp.	<p><b>Komunikace zap.</b> znamená, že když se projektor nachází v pohotovostním režimu, lze jej monitorovat prostřednictvím sítě. Aktivací tohoto nastavení povolíte provádění následujících operací, když se projektor nachází v pohotovostním režimu:</p> <ul style="list-style-type: none"> <li>• Monitorování a ovládání projektoru prostřednictvím sítě</li> <li>• Vysílání zvuku a obrazu do externího zařízení (pouze když je položka <b>Výstup A/V</b> nastavena na <b>Vždy</b>)</li> <li>• Vysílání zvuku mikrofonu z reproduktoru projektoru (pouze když je položka <b>Výstup A/V</b> nastavena na <b>Vždy</b>)</li> </ul> <p>☛ <b>Rozšířené</b> &gt; <b>Nastavení A/V</b> &gt; <b>Výstup A/V</b></p>
Zobrazení ECO	Zapnuto Vypnuto	Zobrazí ikonu listu v levém dolním rohu promítaného obrazu, která označuje režim řízení spotřeby, když se změní jas lampy (když <b>Zapnuto</b> ).
Reset	—	Obnoví výchozí nastavení všech hodnot nastavení nabídky <b>ECO</b> , kromě položky <b>Pohotovostní režim</b> .

\* K dispozici pouze pro EB-695Wi/EB-685Wi/EB-685W/EB-680.



- Když je aktivováno nastavení **Čas úsp. režimu**, před vypršením časového limitu lampa krátce zeslábne a projektor se vypne.

## » Související odkazy

- "Nastavení konfigurace projektoru – Nabídka Rozšířené" [s.180](#)

V nabídce **Informace** se zobrazují informace o projektoru a verzi. V této nabídce ovšem nelze měnit žádná nastavení.

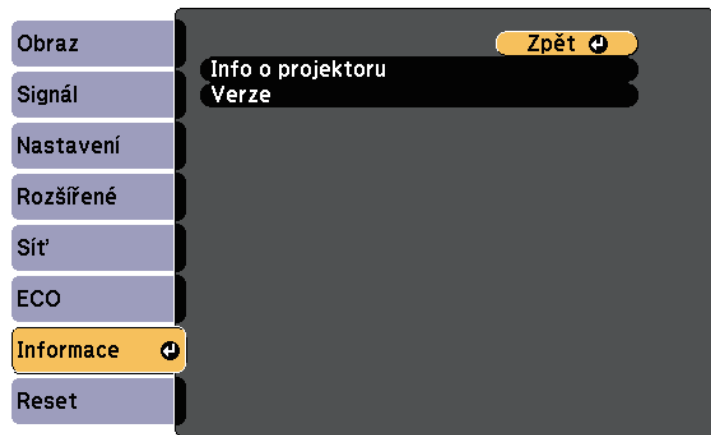

## Nabídka Info - nabídka Info o projektoru

V nabídce **Info o projektoru** v nabídce **Informace** projektoru lze zobrazit informace o projektoru a zdrojích vstupu.



Položka Informace	Popis
Info o projektoru	Zobrazuje informace o projektoru.
Verze	Zobrazí verzi firmwaru projektoru.



Dostupná nastavení závisí na aktuálním zdroji vstupu. Počítadlo hodin lampy začne odměřovat až po 10 hodinách používání lampy.

### ► Související odkazy

- "Nabídka Info - nabídka Info o projektoru" s.195

Položka Informace	Popis
Provoz lampy (hod)	Zobrazuje délku používání lampy v hodinách (H) v režimech <b>Normální</b> a <b>ECO</b> Příkon; pokud jsou tyto údaje zobrazeny žlutě, co nejdříve si pořídte originální náhradní lampu Epson.
Zdroj	Zobrazuje název portu, ke kterému je připojen aktuální zdroj vstupu.
Vstupní signál	Zobrazuje nastavení vstupního signálu aktuálního zdroje vstupu.
Rozlišení	Zobrazuje rozlišení aktuálního zdroje vstupu.
Videosignál	Zobrazuje nastavení signálu videa aktuálního zdroje vstupu.

Položka Informace	Popis
Obnov. kmitočet	Zobrazuje obnovovací kmitočet aktuálního zdroje vstupu.
Informace o synch.	Zobrazuje informace, které jsou určeny pro servisního technika.
Stav	Zobrazuje informace o problémech projektoru, které jsou určeny pro servisního technika.
Sériové číslo	Zobrazí sériové číslo projektoru.
Event ID	Zobrazuje ID události, které odpovídá síťovému problému; viz seznam kódů ID událostí.

## ► Související odkazy

- "Seznam kódů ID událostí" [s.196](#)

## Seznam kódů ID událostí

Pokud je v části **Event ID** v nabídce **Informace** zobrazeno číslo kódu, podle tohoto kódu vyhledejte v seznamu kódů ID událostí příslušné řešení problému projektoru.

Pokud problém nelze odstranit, obraťte se na správce sítě nebo na technickou podporu společnosti Epson.

Event ID	Příčina a řešení
0479 04FF	Došlo k systémové chybě projektoru. Vypněte a znovu zapněte projektor.
0891	Nelze najít přístupový bod se stejným identifikátorem SSID. Nastavte počítač, přístupový bod a projektor na stejné SSID.
0892	Typ autentifikace WPA/WPA2 se neshoduje. Zkontrolujte, zda jsou správná nastavení zabezpečení bezdrátové sítě.
0893	Typ šifrování TKIP/AES se neshoduje. Zkontrolujte, zda jsou správná nastavení zabezpečení bezdrátové sítě.
0894	Komunikace s neautorizovaným přístupovým bodem byla přerušena. Kontaktujte správce sítě.
0898	Chyba komunikace s DHCP. Zkontroluje, zda server DHCP funguje správně. Nepoužíváte-li protokol DHCP, nastavte položku <b>DHCP</b> na <b>Vypnuto</b> v nabídce <b>Síť</b> projektoru.  <b>Síť</b> > <b>Na konfiguraci sítě</b> > <b>Bezdrát. LAN</b> > <b>Nastavení IP</b> > <b>DHCP</b>
0899	Další chyby komunikace.

Event ID	Příčina a řešení
0432 0435	Síťový software se nespustil. Vypněte a znovu zapněte projektor.
0433	Nelze zobrazit přenesené snímky. Restartujte síťový software.
0434 0481 0482 0485	Nestabilní síťová komunikace. Zkontrolujte stav síťové komunikace, chvílku počkejte a potom se zkuste znovu připojit k síti.
0483 04FE	Síťový software byl neočekávaně ukončen. Zkontrolujte stav síťové komunikace, vypněte a znovu zapněte projektor.
0484	Komunikace s počítačem byla přerušena. Restartujte síťový software.

Volba **Resetovat vše** v nabídce **Reset** umožňuje obnovit výchozí hodnoty většiny nastavení projektoru.

Při výměně lampy lze rovněž resetovat počítadlo hodin lampy projektoru pomocí volby **Reset hodin lampy**.



Volbou **Resetovat vše** lze resetovat následující nastavení:

- Vstupní signál
- Lupa
- Posun obrazu
- Uživatelské logo
- Jednota barev
- Shoda barev
- Jazyk
- Datum a čas
- Položky nabídky Síť
- Provoz lampy (hod)
- Heslo

Po výběru nastavení nabídek jednoho projektoru můžete následujícími metodami zkopírovat nastavení do dalších projektorů stejného modelu.

- pomocí jednotky USB flash
- propojením počítače a projektoru kabelem USB
- pomocí EasyMP Network Updater

Následující nastavení nabídek se do druhého projektoru nekopírují.

- Nastavení nabídky **Síť** (vyjma nabídky **Oznámení** a nabídky **Další**)
- Položky **Provoz lampy (hod)** a **Stav** v nabídce **Informace**



Dávkové nastavení provedte před úpravami nastavení obrazu, například Lichoběžník. Vzhledem k tomu, že hodnoty nastavení obrazu budou rovněž zkopírovány do dalšího projektoru, úpravy, provedené před dávkovým nastavením, budou přepsány a upravený promítaný obraz se může změnit.

Při kopírování nastavení nabídek z jednoho projektoru do druhého se zkopíruje rovněž uživatelské logo. Neregistrujte informace, které nechcete sdílet mezi více projektory jako uživatelské logo.

## **Výstraha**

Společnost Epson nenesе žádnou odpovědnost za chyby při dávkovém nastavení a související náklady na opravu z důvodu výpadků dodávek elektrické energie, chyb komunikace nebo jiných problémů, které mohou takové chyby způsobit.

### » **Související odkazy**

- "Přenášení nastavení z jednotky USB Flash Drive" [s.198](#)
- "Přenášení nastavení z počítače" [s.199](#)

## **Přenášení nastavení z jednotky USB Flash Drive**

Je možné kopírovat nastavení nabídky z jednoho projektoru do jiného projektoru stejného modelu pomocí jednotky USB flash.



Jednotka USB flash musí používat formát FAT a nesmí obsahovat žádnou bezpečnostní funkci. Před použitím pro dávkové nastavení odstraňte z jednotky veškeré soubory; v opačném případě nemusí být nastavení uložena správně.

- 1** Odpojte napájecí kabel od projektoru a zkontrolujte, že zhasly všechny indikátory na projektoru.
- 2** Připojte prázdnou jednotku USB flash přímo k portu USB-A projektoru.
- 3** Stiskněte a podržte tlačítko [Esc] na dálkovém ovladači nebo ovládacím panelu a připojte napájecí kabel k projektoru.
- 4** Po rozsvícení všech indikátorů projektoru uvolněte tlačítko [Esc].  
Když indikátory začnou blikat, soubor dávkového nastavení je zapisován na jednotku USB flash. Po dokončení zápisu se projektor vypne.

## **Výstraha**

Během zapisování souboru neodpojujte napájecí kabel ani jednotku USB flash od projektoru. Pokud je odpojen napájecí kabel nebo jednotka USB flash, projektor se nemusí spustit správně.

- 5** Odpojte jednotku USB flash.



Název souboru dávkového nastavení je PJCONFDATA.bin. Pokud jej potřebujete změnit, připište text za PJCONFDATA s použitím výhradně alfanumerických znaků. Změníte-li část PJCONFDATA názvu souboru, projektor pravděpodobně nerozpozná soubor správně.

- 6** Odpojte napájecí kabel od projektoru, do kterého chcete zkopírovat nastavení, a zkontrolujte, že zhasly všechny indikátory na projektoru.

- 7** Připojte jednotku USB Flash s uloženým souborem dávkového nastavení k portu projektoru USB-A.
- 8** Stiskněte a podržte tlačítko [Menu] na dálkovém ovladači nebo ovládacím panelu a připojte napájecí kabel k projektoru.
- 9** Po rozsvícení všech indikátorů projektoru uvolněte tlačítko [Menu]. (Indikátory budou svítit přibližně 75 sekund.)  
Když začnou blikat všechny indikátory, nastavení se zapisují. Po dokončení zápisu se projektor vypne.

## Výstraha

Během zapisování souboru neodpojujte napájecí kabel ani jednotku USB flash od projektoru. Pokud je odpojen napájecí kabel nebo jednotka, projektor se nemusí spustit správně.

- 10** Odpojte jednotku USB flash.

## Přenášení nastavení z počítače

Je možné kopírovat nastavení nabídky z jednoho projektoru do druhého projektoru stejného modelu propojením počítače a projektoru kabelem USB.



Tuto metodu dávkového nastavení lze použít s následujícími verzemi operačních systémů:

- Operační systém Windows Vista a novější
- Operační systém OS X 10.7.x a novější

- 1** Odpojte napájecí kabel od projektoru a zkontrolujte, že zhasly všechny indikátory na projektoru.
- 2** Připojte kabel USB k portu USB počítače a portu USB-B projektoru.

- 3** Stiskněte a podržte tlačítko [Esc] na dálkovém ovladači nebo ovládacím panelu a připojte napájecí kabel k projektoru.
- 4** Po rozsvícení všech indikátorů projektoru uvolněte tlačítko [Esc]. Počítač rozpozná tento projektor jako vyměnitelnou jednotku.
- 5** Otevřete ikonu nebo složku vyměnitelné jednotky a uložte soubor dávkového nastavení do počítače.



Název souboru dávkového nastavení je PJCONFDATA.bin. Pokud jej potřebujete změnit, připište text za PJCONFDATA s použitím výhradně alfanumerických znaků. Změníte-li část PJCONFDATA názvu souboru, projektor pravděpodobně nerozpozná soubor správně.

- 6** Odpojte zařízení USB (Windows) nebo přetáhněte ikonu vyměnitelné jednotky do koše (OS X).
- 7** Odpojte kabel USB.  
Vypněte projektor.
- 8** Odpojte napájecí kabel od projektoru, do kterého chcete zkopírovat nastavení, a zkontrolujte, že zhasly všechny indikátory na projektoru.
- 9** Připojte kabel USB k portu USB počítače a portu USB-B projektoru.
- 10** Stiskněte a podržte tlačítko [Menu] na dálkovém ovladači nebo ovládacím panelu a připojte napájecí kabel k projektoru.
- 11** Po rozsvícení všech indikátorů projektoru uvolněte tlačítko [Menu]. Počítač rozpozná tento projektor jako vyměnitelnou jednotku.
- 12** Zkopírujte soubor dávkového nastavení (PJCONFDATA.bin), který jste uložili v počítači, do složky nejvyšší úrovně vyměnitelné jednotky.



Kromě souboru dávkového nastavení nekopírujte na vyměnitelnou jednotku žádné jiné soubory ani složky.

**13** Odpojte zařízení USB (Windows) nebo přetáhněte ikonu vyměnitelné jednotky do koše (OS X).

**14** Odpojte kabel USB.  
Když začnou blikat všechny indikátory, nastavení se zapisují. Po dokončení zápisu se projektor vypne.

### Výstraha

Během zapisování souboru neodpojujte napájecí kabel od projektoru. Pokud je napájecí kabel odpojen, projektor se nemusí spustit správně.

### » Související odkazy

- "Upozornění na chyby dávkového nastavení" [s.200](#)

## Upozornění na chyby dávkového nastavení

Dojde-li při dávkovém nastavení k chybě, budete upozorněni indikátory projektoru. Zjistěte stav indikátorů projektoru a postupujte podle pokynů uvedených v následující tabulce.

Stav indikátoru	Problém a řešení
Status Lamp Temp	<p>Zápis nastavení může selhat a může se objevit chyba ve firmwaru projektoru.</p> <p>Přestaňte projektor používat a odpojte zástrčku napájecího kabelu z elektrické zásuvky. Požádejte o pomoc společnost Epson.</p> <ul style="list-style-type: none"> <li>• Napájení: Modrá - rychle bliká</li> <li>• Stav: Modrá - rychle bliká</li> <li>• Lampa: Oranžová - rychle bliká</li> <li>• Teplota: Oranžová - rychle bliká</li> </ul>

Stav indikátoru	Problém a řešení
Status Lamp Temp	<p>Soubor dávkového nastavení může být poškozen nebo USB flash disk nebo USB kabel nemusí být připojen správně.</p> <p>Odpojte USB flash disk nebo USB kabel, odpojte a připojte napájecí kabel a poté to zkuste to znovu.</p> <ul style="list-style-type: none"> <li>• Lampa: Oranžová - rychle bliká</li> <li>• Teplota: Oranžová - rychle bliká</li> </ul>



# Údržba projektoru

Je třeba pravidelně čistit objektiv projektoru, vzduchový filtr a větrací otvory, aby se zabránilo omezení větrání a přehřívání projektoru.

Uživatel smí provádět pouze výměnu lampy, vzduchového filtru, baterií v dálkovém ovladači, baterií v interaktivních perech a špiček interaktivních per. Je-li třeba provést výměnu jiného dílu, kontaktujte společnost Epson nebo autorizované servisní středisko Epson.

## Varování

Před čištěním některé části projektoru přístroj vypněte a odpojte napájecí kabel. Není-li v tomto návodu výslovně uvedeno jinak, zásadně neotevírejte žádný kryt na projektoru. Nebezpečně vysoké napětí uvnitř projektoru může způsobit vážné zranění.

## » Související odkazy

- "Čištění projekčního okénka" [s.202](#)
- "Čištění snímače překážek" [s.203](#)
- "Čištění skříně projektoru" [s.204](#)
- "Údržba vzduchového filtru a větracích otvorů" [s.205](#)
- "Údržba lampy projektoru" [s.209](#)
- "Výměna baterií v dálkovém ovladači" [s.214](#)
- "Výměna baterie interaktivního pera" [s.215](#)
- "Výměna špičky interaktivního pera" [s.216](#)

Projekční okénko čistěte pravidelně nebo když zaregistrujete prach nebo šmouhy na jeho povrchu. Při odstraňování prachu nebo šmouh opatrně otřete projekční okénko speciálním papírem na čištění optiky.

## **Varování**

Nepoužívejte čistič na optiku, který obsahuje hořlavý plyn. Žár z lampy projektoru by mohl způsobit požár.

## **Upozornění**

Projekční okénko nečistěte čističem skla ani žádnými hrubými materiály a nevystavujte okénko úderům; v opačném případě by mohlo dojít k jeho poškození.

Čistěte sklo snímače překážek pravidelně nebo pokud se zobrazí pokyn k odstranění překážek, které překážejí projekční ploše. Při odstraňování prachu nebo šmouh opatrně otřete objektiv speciálním papírem na čištění optiky.

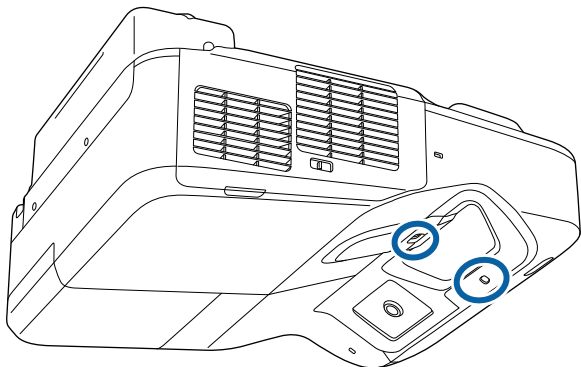

## **⚠ Varování**

K čištění snímače překážek nepoužívejte čistič na optiku, který obsahuje hořlavý plyn. Žár z lampy projektoru by mohl způsobit požár.

## **Upozornění**

K čištění snímače překážek nepoužívejte čistič skla ani žádné hrubé materiály. Nevystavujte snímač překážek úderům. Poškození povrchu snímače může způsobit poruchy.

Před čištením skříně projektoru přístroj vypněte a odpojte napájecí kabel.

- Prach nebo nečistoty odstraňte měkkým, suchým a netřepivým hadříkem.
- Silné nečistoty odstraňte měkkým hadříkem navlhčeným ve vodě a jemném mýdlovém prostředku. Nestříkejte tekutiny přímo na projektor.

### **Upozornění**

K čištění projektoru nepoužívejte vosk, alkohol, benzín, ředidlo ani jiné chemické látky. Tyto látky mohou poškodit skřín přístroje. Nepoužívejte stlačený vzduch nebo plyny, které mohou zanechávat hořlavé zbytky.

Je důležité provádět pravidelnou údržbu filtru projektoru. Když se zobrazí upozornění na vysokou teplotu uvnitř projektoru, vyčistěte vzduchový filtr. Tyto součásti čistěte minimálně jednou za tři měsíce. Pokud projektor používáte v prostředí se zvýšenou prašností, čištění provádějte častěji.

## Upozornění

Není-li prováděna pravidelná údržba, projektor Epson vás upozorní, když teplota uvnitř projektoru dosáhne vysoké úrovně. Nečekejte s údržbou filtru projektoru, až se toto varování zobrazí, protože dlouhodobé vystavení vysokým teplotám může zkrátit životnost projektoru nebo lampy.

### ► Související odkazy

- "Čištění vzduchového filtru" [s.205](#)
- "Výměna vzduchového filtru" [s.206](#)

## Čištění vzduchového filtru

Vyčistěte vzduchový filtr, když se v něm nashromáždí prach nebo když se zobrazí příslušná výzva.

- 1** Vypněte projektor a odpojte napájecí kabel.

- 2** Posuňte západku krytu vzduchového filtru a otevřete kryt vzduchového filtru.

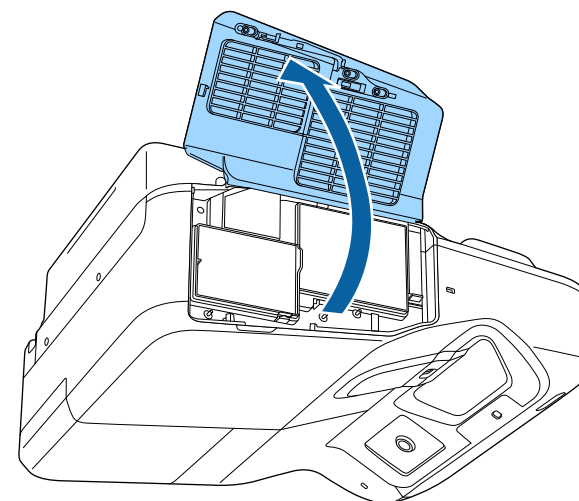
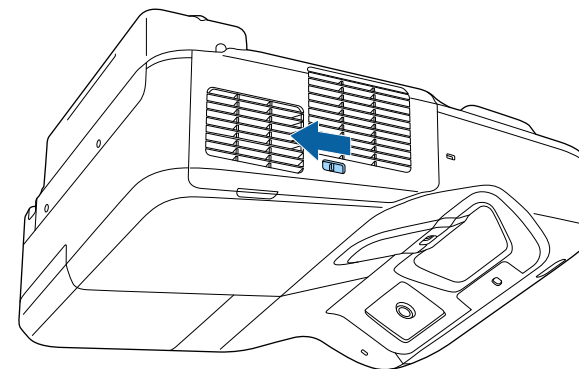

- 3** Vysuňte vzduchový filtr z projektoru.

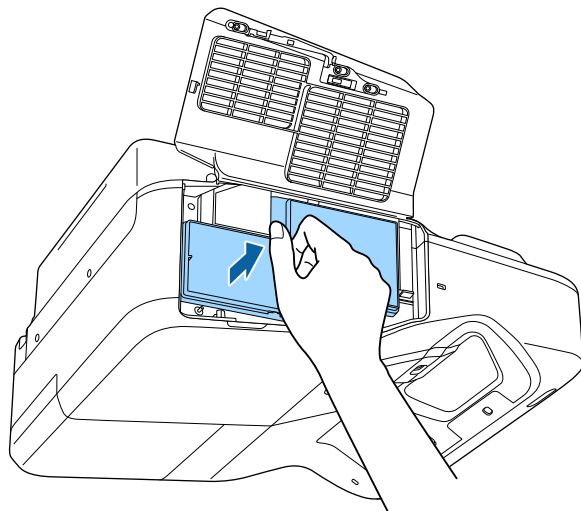

- 4** Opatrně odstraňte prach malým vysavačem určeným pro počítače nebo velmi jemným štětcem (například malířským).

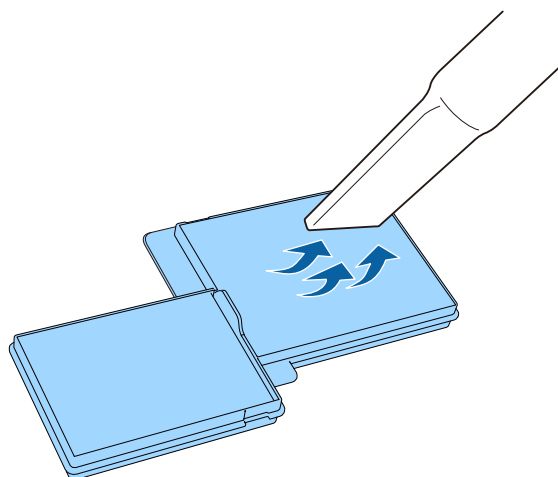

Vzduchový filtr neperte ve vodě ani nečistěte čisticími prostředky nebo rozpouštědly.

## Upozornění

Nepoužívejte stlačený vzduch. Plyny mohou zanechat hořlavé zbytky nebo zafoukat prach a nečistoty do objektivu projektoru nebo jiných citlivých částí.

- 5** Vzduchový filtr vložte do projektoru podle obrázku a opatrně zatlačte, dokud nezacvakne na místo.

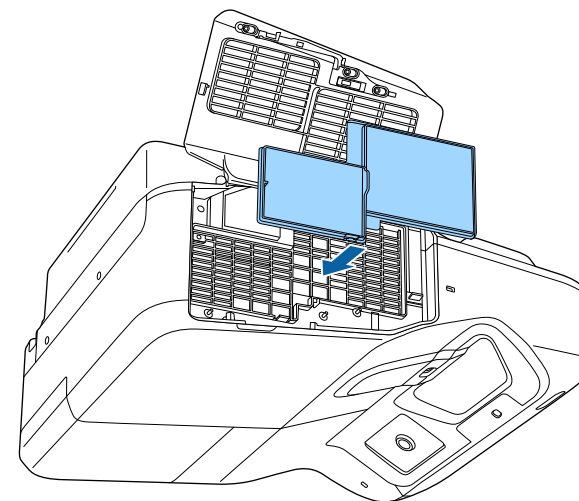

- 6** Zavřete kryt vzduchového filtru.

## Výměna vzduchového filtru

V následujících případech je třeba vyměnit vzduchový filtr:

- Výzva k vyčištění nebo výměně vzduchového filtru se zobrazuje i po jeho vyčištění

- Vzduchový filtr je protržený nebo poškozený

Vzduchový filtr lze vyměnit, když je projektor nainstalován na stropě nebo na stole.

- 1** Vypněte projektor a odpojte napájecí kabel.
- 2** Posuňte západku krytu vzduchového filtru a otevřete kryt vzduchového filtru.

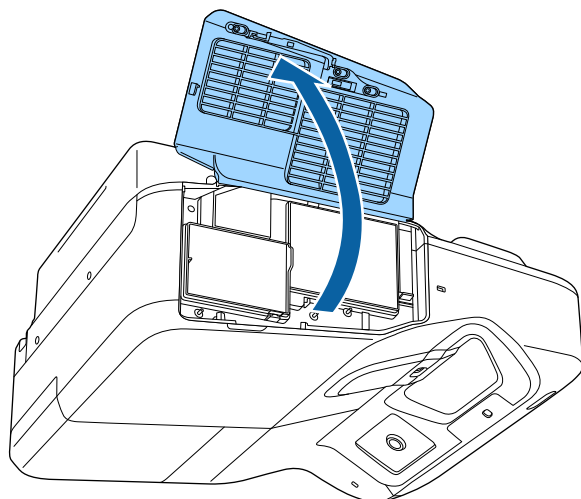
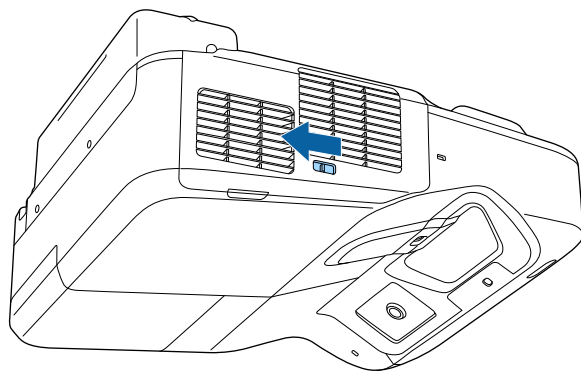

- 3** Vysuňte vzduchový filtr z projektoru.

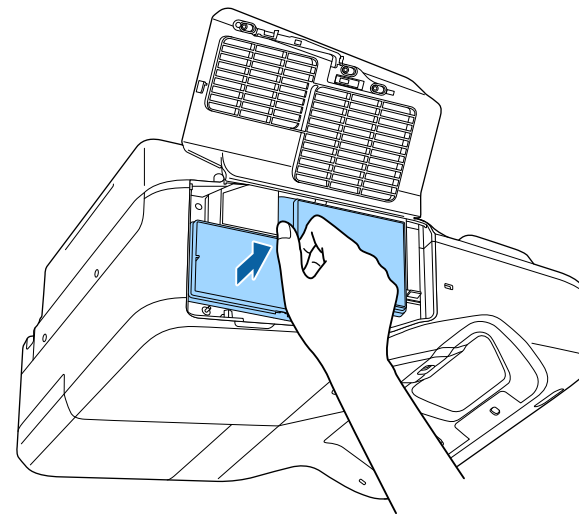

Použité vzduchové filtry likvidujte podle místních předpisů.

- Rámeček filtru: Polypropylén
- Filtr: Polypropylén

- 4** Vložte nový vzduchový filtr do projektoru podle obrázku a opatrně zatlačte, dokud nezacvakne na místo.

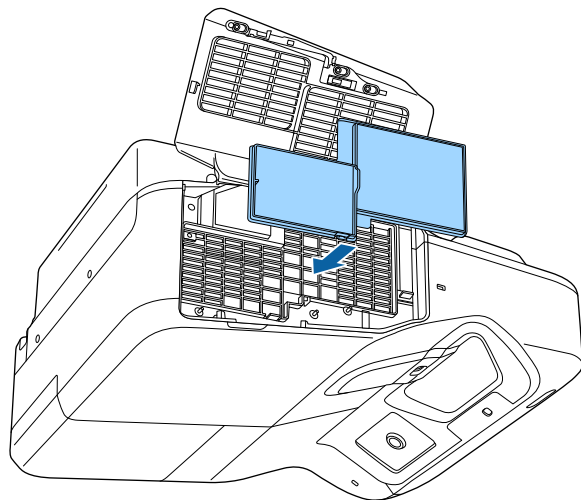

- 5** Zavřete kryt vzduchového filtru.

» **Související odkazy**

- "Náhradní díly" [s.237](#)



Tento projektor sleduje počet hodin provozu lampy a zobrazuje tento údaj v systému nabídek projektoru.

V následujících případech lampu co nejdříve vyměňte:

- Promítaný obraz ztmavne nebo se zhorší jeho kvalita
- Při zapnutí projektoru se zobrazí výzva k výměně lampy (zpráv se zobrazuje 100 hodin před očekávaným skončením životnosti lampy po dobu 30 sekund)

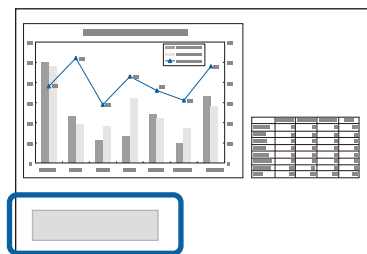

- Indikátor napájení projektoru bliká modře a indikátor lampy bliká oranžově.

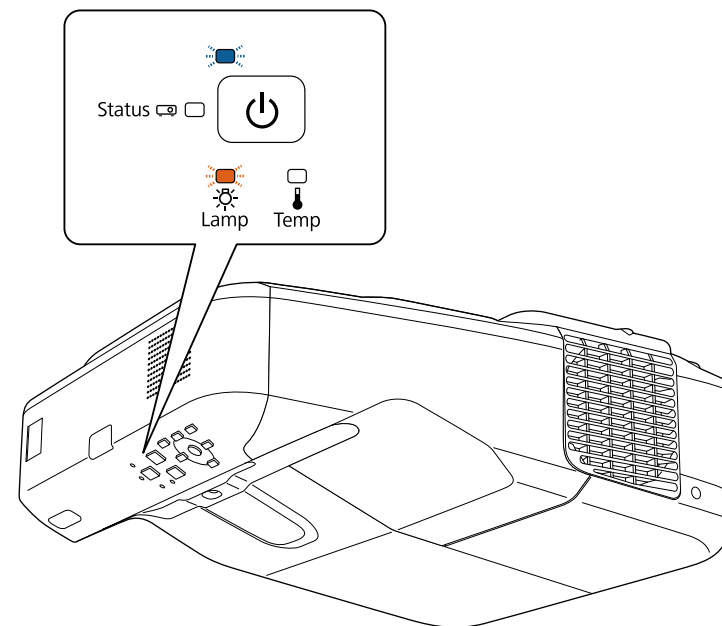

## Upozornění

- Budete-li lampu používat po uplynutí intervalu pro výměnu, zvyšuje se pravděpodobnost výbuchu lampy. Jakmile se zobrazí výzva k výměně lampy, vyměňte lampu co nejdříve za novou, i když lampy ještě funguje.
- Opakovaně nevyplínejte a ihned nezapínejte napájení. Časté zapínání a vypínání napájení může zkrátit životnost lampy.
- V závislosti na vlastnostech lampy a na způsobu použití může lampy ztmavnout nebo přestat fungovat ještě před zobrazením výzvy k výměně lampy. Doporučujeme, abyste měli náhradní lampu vždy připravenou.
- Doporučujeme originální náhradní lampy Epson. Použití neoriginálních lamp může snížit kvalitu a bezpečnost promítání. Na poškození nebo závadu způsobenou použitím neoriginálních lamp se nemusí vztahovat záruka společnosti Epson.

## » Související odkazy

- "Výměna lampy" s.210
- "Vynulování počítadla hodin lampy" s.213
- "Technické údaje projektoru" s.242

## Výměna lampy

Lampu lze vyměnit, když je projektor umístěn na stole nebo nainstalován na stropě.

### ⚠ Varování

- Před výměnou nechte lampu zcela vychladnout, aby nedošlo ke zranění.
- Lampu zásadně nerozebírejte ani neupravujte. V případě instalace upravené nebo demontované lampy hrozí nebezpečí požáru, úrazu elektrickým proudem, poškození nebo zranění.

- 1** Vypněte projektor a odpojte napájecí kabel.
- 2** Nechte lampu projektoru vychladnout alespoň jednu hodinu.
- 3** Šroubovákem přiloženým k náhradní lampě uvolněte šroubek, který zajišťuje kryt lampy.

### ⚠ Varování

Vyměňovaná lampka může být prasklá. Pokud vyměňujete lampu projektoru upevněného na stěně nebo pod stropem, vždy předpokládejte, že lampka praskla, a stůjte vedle krytu lampy, nikoliv pod ním. Opatrně sejměte kryt lampy. Při odstraňování krytu lampy si počínejte opatrně, neboť skleněné části mohou spadnout a způsobit zranění. Pokud se nějaké střepy dostanou do očí nebo úst, ihned se obraťte na lékaře.

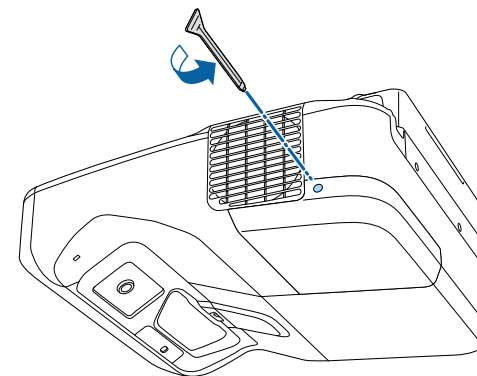

**4** Stáhněte kryt lampy.

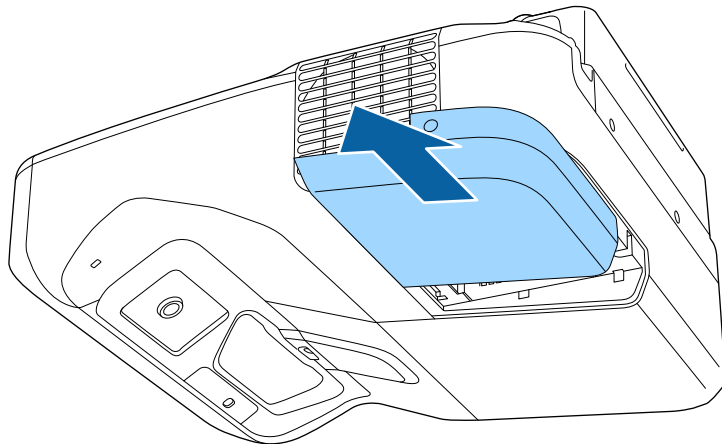

**5** Uvolněte šroubky, které zajišťují lampu k projektoru. Šroubky nelze zcela vyšroubovat.

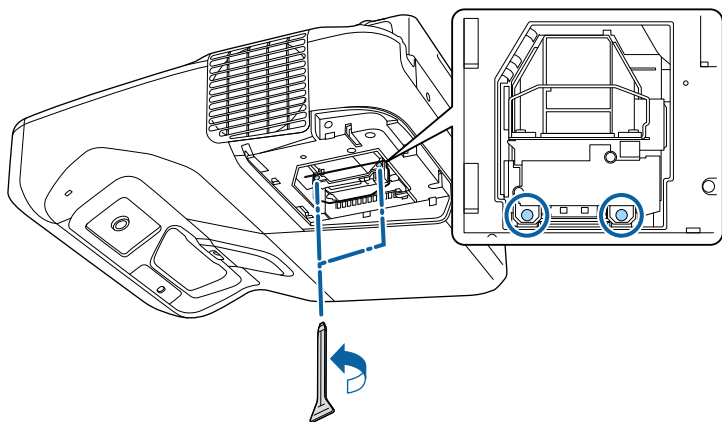

**6** Uchopte držadlo lampy a opatrně vysuňte lampu z projektoru.

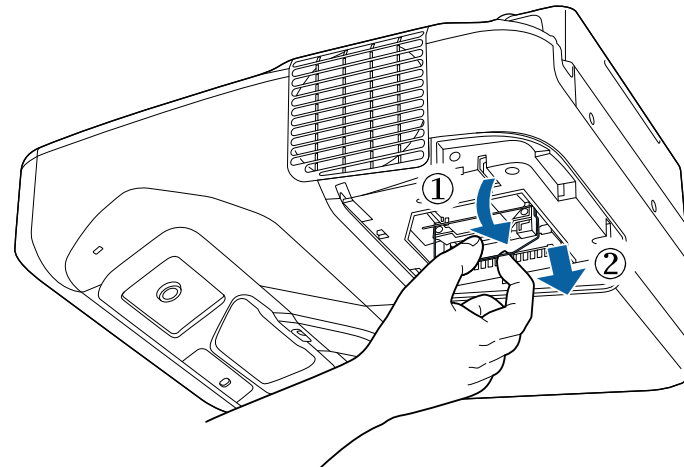

- Pokud při vyjímání lampy zjistíte, že je prasklá, vyměňte ji za novou nebo požádejte o pomoc společnost Epson.
- Lampa(y) v tomto přístroji obsahuje(i) rtuť (Hg). Seznamte se s pokyny pro likvidaci nebo recyklaci podle místních zákonů a předpisů. Nesměšujte s běžným odpadem.

- 7** Opatrně zasuňte novou lampu do projektoru. Pokud nejde snadno zasunout, zkontrolujte, zda je správně zorientována. Zatlačte držadlo směrem nahoru.

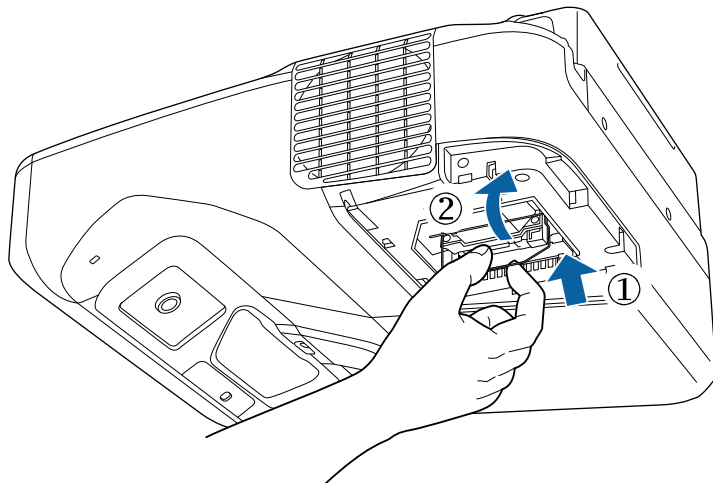

### Upozornění

Nedotýkejte se žádné skleněné části lampy, aby nedošlo k jejímu předčasnému selhání.

- 8** Pevně lampu zatlačte a utáhněte zajišťovací šroubky.

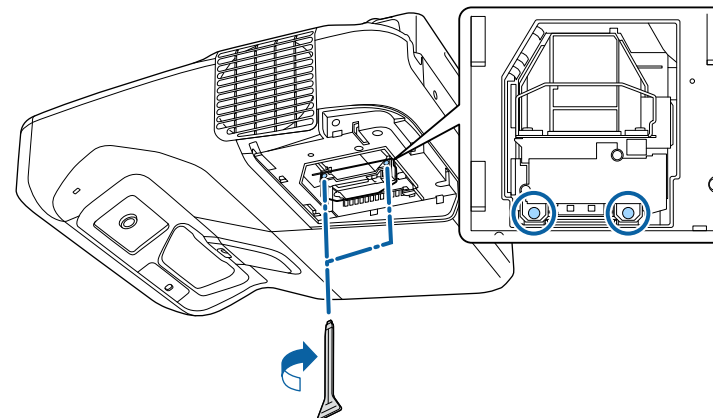

- 9** Nasadte kryt lampy a zajistěte šroubkem.

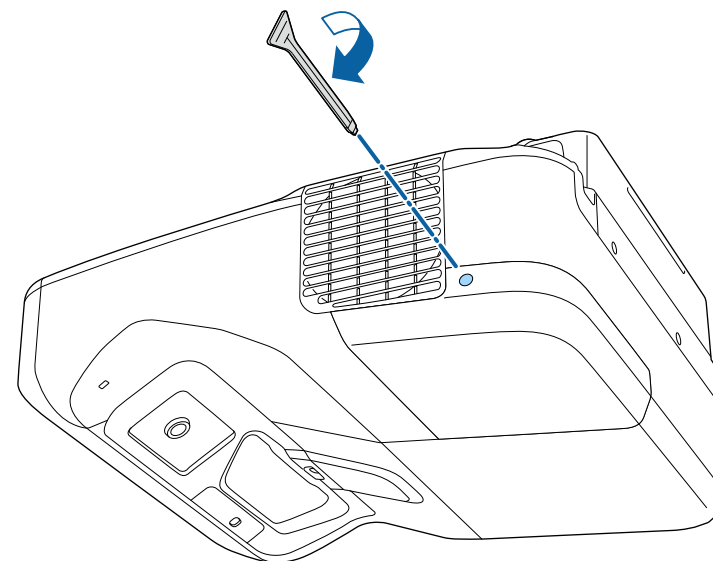



- Zkontrolujte, zda je kryt lampy řádně nasazen; v opačném případě se projektor nespustí.
- Při nasazování krytu lampy nepoužívejte nadměrnou sílu a zajistěte, aby nebyl zdeformovaný.

Vynulujte počítadlo hodin lampy, aby bylo možné sledovat životnost nové lampy.

#### » Související odkazy

- "Náhradní díly" [s.237](#)

## Vynulování počítadla hodin lampy

Po výměně lampy projektoru je nezbytné vynulovat počítadlo hodin lampy, aby se odstranila výzva k výměně lampy a aby bylo možné správně sledovat životnost lampy.



Pokud jste lampu nevyměnili, nenulujte počítadlo hodin lampy, aby byly zachovány odpovídající informace o provozu lampy.

- 1** Zapněte projektor.
- 2** Stiskněte tlačítko [Menu] na ovládacím panelu nebo na dálkovém ovladači.
- 3** Vyberte nabídku **Reset** a stiskněte tlačítko [Enter].

- 4** Vyberte nabídku **Reset hodin lampy** a stiskněte tlačítko [Enter].

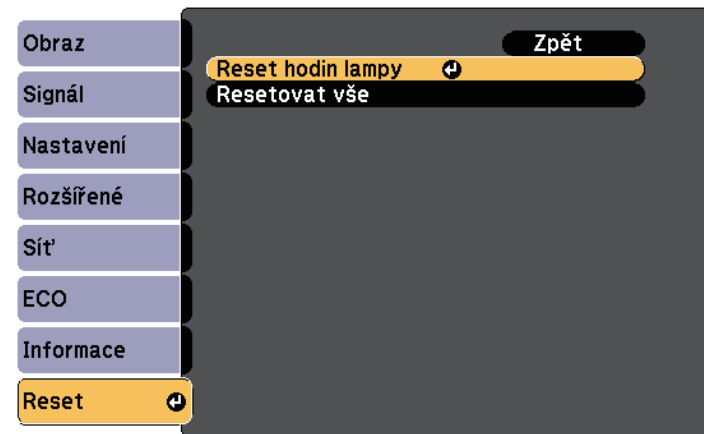

Zobrazí se dotaz, zda chcete vynulovat hodiny lampy.

- 5** Vyberte položku **Ano** a stiskněte tlačítko [Enter].
- 6** Stisknutím tlačítka [Menu] nebo [Esc] ukončete nabídky.

V dálkovém ovladači jsou použity dvě manganové nebo alkalické baterie formátu AA. Vybité baterie co nejdříve vyměňte.

## Upozornění

Před manipulací s bateriemi si nejprve přečtěte *Bezpečnostní pokyny*.

## ⚠ Varování

Při vkládání baterií zkontrolujte orientaci značek (+) a (-) uvnitř držáku na baterie. Pokud nejsou baterie správně používány, mohou explodovat nebo vytéci a způsobit tak vznik požáru, zranění nebo poškození zařízení.

- 1** Sejměte víčko přihrádky pro baterii podle obrázku.

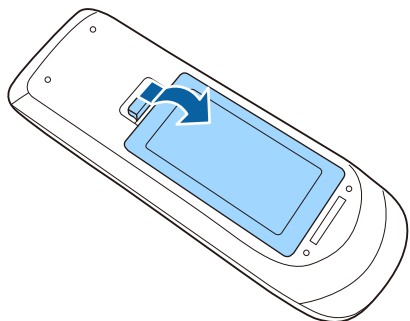

- 2** Vyměňte staré baterie.

- 3** Vložte baterie tak, aby byly jejich konce + a - zorientovány podle obrázku.

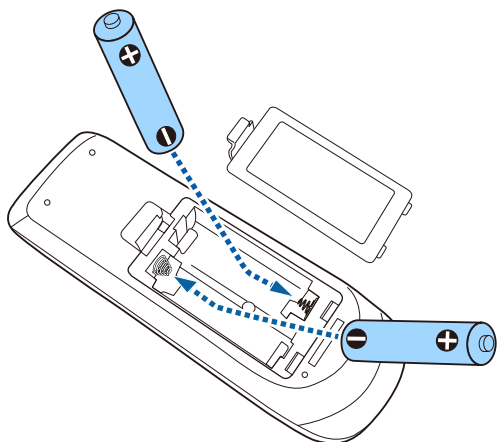

- 4** Nasadte víčko přihrádky a stiskněte jej, aby zaklaplo na místo.

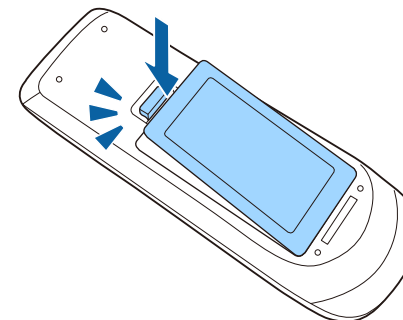

Do interaktivního pera lze vložit jednu manganovou baterii AA, alkalickou baterii AA nebo nabíjecí baterii Eneloop (BK-3MCC). Vybitou baterii co nejdříve vyměňte.

Když je stav baterie nízký, při stisknutí tlačítka na boční straně pera bliká indikátor pera. Když se baterie vybita, indikátor pera zhasne.

## Upozornění

Před manipulací s bateriemi si nejprve přečtěte *Bezpečnostní pokyny*.

- 1** Sejměte víčko přihrádky pro baterii podle obrázku.

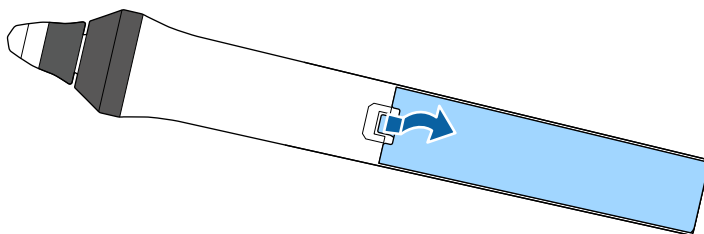

- 2** Vyměňte staré baterii.

- 3** Vložte baterii tak, aby byly její konce + a - správně zorientovány podle obrázku.

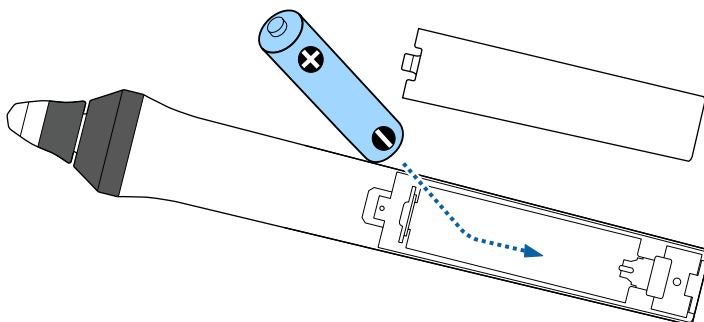

## ⚠ Varování

Při vkládání baterie zkontrolujte orientaci značek (+) a (-) uvnitř držáku na baterii. Pokud není baterie správně používána, může explodovat nebo vytéci a způsobit tak vznik požáru, zranění nebo poškození zařízení.

- 4** Nasadte víčko přihrádky a stiskněte jej, aby zaklaplo na místo.

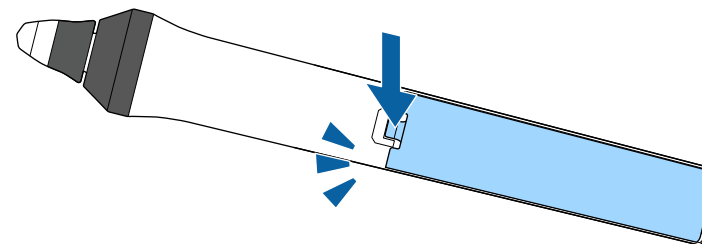

Interaktivní pera jsou dodávána se dvěma typy špiček: měkkými a tvrdými. Při dodání jsou v perech nainstalovány měkké špičky.

- Pokud se měkká špička znečistí nebo poškodí, sníží se její citlivost. Vyměňte ji za novou, která byla s produktem dodána.
- Pokud se měkká špička obtížně používá na texturovaném povrchu, nahradte ji tvrdou špičkou.



Pokud se tvrdá špička opotřebuje nebo poškodí, vyměňte ji za novou.

## » Související odkazy

- "Výměna měkké špičky pera" [s.216](#)
- "Výměna měkké špičky pera za tvrdou" [s.217](#)
- "Pro interaktivní funkci" [s.236](#)

---

## Výměna měkké špičky pera

- 1** Otáčejte špičkou interaktivního pera a sejměte ji.

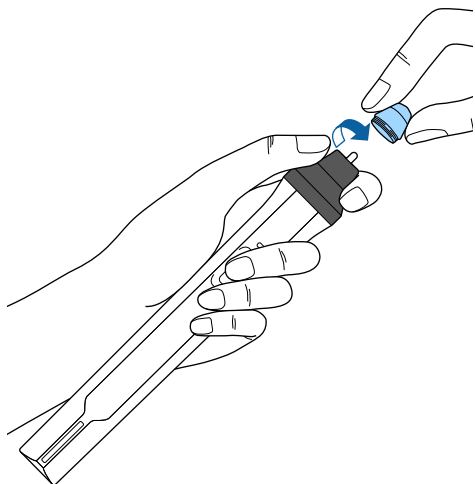

- 2** Vytáhněte měkkou špičku rovně ven.

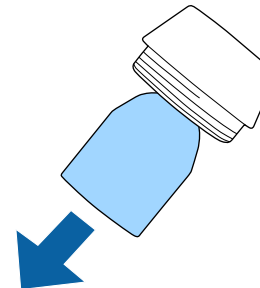

- 3** Zasuňte novou špičku.

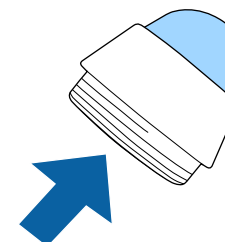

- 4** Otočením zajistěte špičku pera.



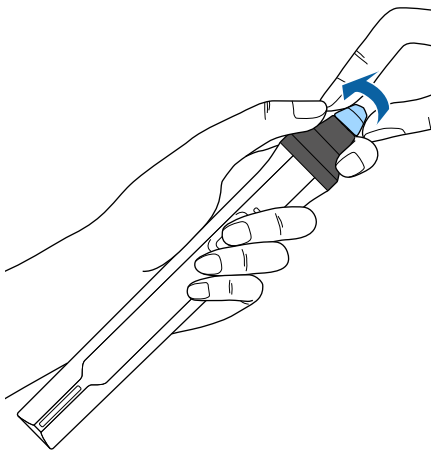

**2** Otočením zajistíte tvrdou špičku pera.

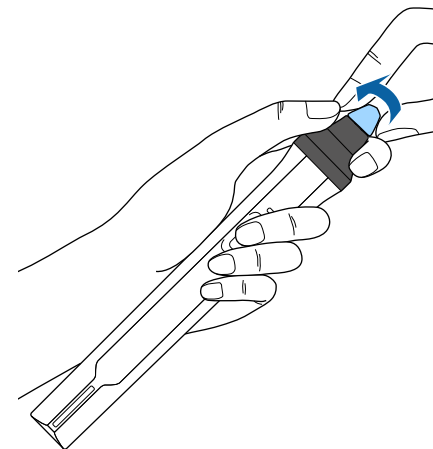

---

## Výměna měkké špičky pera za tvrdou

**1** Otáčejte špičkou interaktivního pera a sejměte ji.

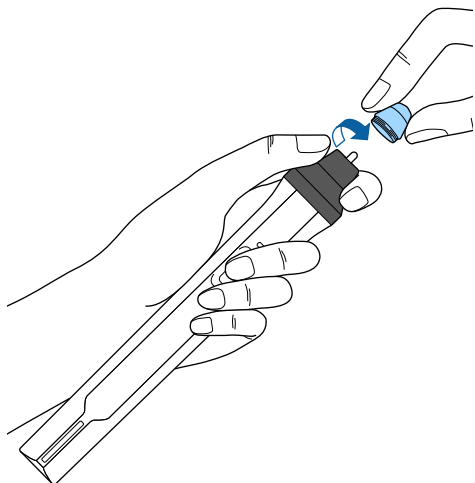

# Řešení problémů

Setkáte-li se při používání projektoru s potížemi, zkuste vyhledat možná řešení v těchto částech.

## ► Související odkazy

- "Problémy s promítáním" [s.219](#)
- "Stav indikátorů projektoru" [s.220](#)
- "Používání oken nápovědy projektoru" [s.222](#)
- "Odstraňování problémů s obrazem nebo zvukem" [s.223](#)
- "Odstraňování problémů s ovládáním projektoru nebo dálkového ovladače" [s.229](#)
- "Problémy s interaktivními funkcemi" [s.231](#)
- "Řešení problémů se sítí" [s.234](#)

Pokud projektor nefunguje správně, vypněte jej, odpojte od elektrické zásuvky a potom jej znovu připojte a zapněte.

Pokud problém přetrvává, zkontrolujte, zda jsou splněny následující podmínky:

- Indikátory na projektoru mohou signalizovat problém.
- Řešení uvedená v této příručce mohou pomoci odstranit řadu problémů.

Pokud žádné z těchto řešení problém neodstraní, požádejte společnost Epson o technickou podporu.

Indikátory na projektoru ukazují jeho stav a upozorňují na případný problém. Zjistěte stav a barvu indikátorů a potom vyhledejte řešení v této tabulce.



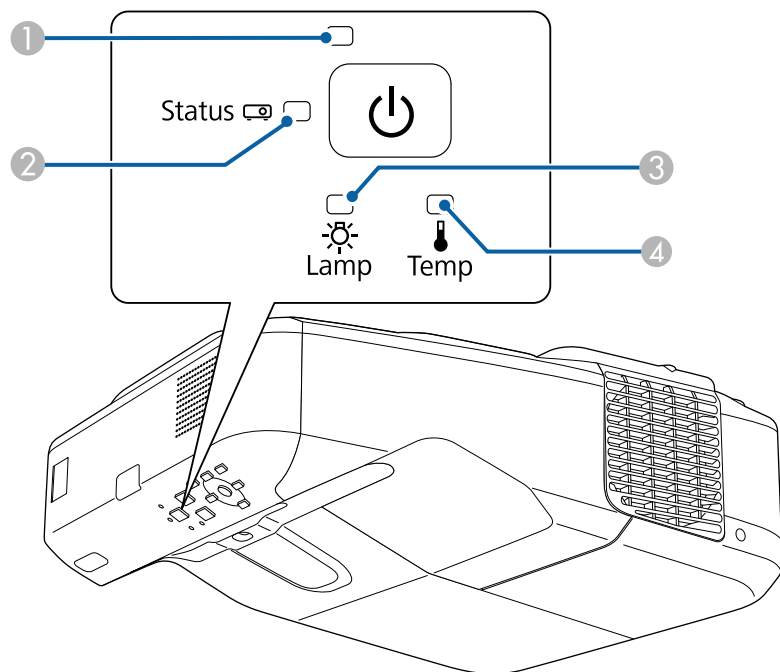

- Pokud indikátory vysílají signál, který není uveden v následující tabulce, vypněte projektor, odpojte jej od elektrické zásuvky a požádejte společnost Epson o pomoc.



- 1 Indikátor napájení
- 2 Stavový indikátor
- 3 Indikátor lampy
- 4 Indikátor Temp (teplota)

## Stav projektoru

Indikátor a stav	Problém a řešení
Napájení: Svítí modře Stav: Svítí modře Lampa: Vypnuto Teplota: Vypnuto	Normální provoz.
Napájení: Svítí modře Stav: Bliká modře Lampa: Vypnuto Teplota: Vypnuto	Zahřívání nebo vypínání. Při zahřívání počkejte cca 30 sekund, než se zobrazí obraz. Během zahřívání a vypínání jsou všechna tlačítka deaktivována.
Napájení: Svítí modře Stav: Vypnuto Lampa: Vypnuto Teplota: Vypnuto	Pohotovostní režim, úsporný režim nebo sledování. Stisknutím vypínače bude zahájeno promítání.
Napájení: Bliká modře Stav: Vypnuto Lampa: Vypnuto Teplota: Vypnuto	Příprava na sledování a všechny funkce jsou deaktivovány.
Napájení: Bliká modře Stav: Změna stavu indikátoru Lampa: Změna stavu indikátoru Teplota: Bliká oranžově	Projektor je přehřátý. <ul style="list-style-type: none"> <li>• Zkontrolujte, zda větrací otvory a vzduchový filtr nejsou ucpány prachem nebo blokovány okolními předměty.</li> <li>• Vyčistěte nebo vyměňte vzduchový filtr.</li> <li>• Zkontrolujte, zda teplota prostředí není příliš vysoká.</li> </ul>

Indikátor a stav	Problém a řešení
Napájení: Vypnuto Stav: Bliká modře Lampa: Vypnuto Teplota: Svítí oranžově	<p>Projektor se přehřál a vypnul. Nechte jej 5 minut vychladnout ve vypnutém stavu.</p> <ul style="list-style-type: none"> <li>Zkontrolujte, zda větrací otvory a vzduchový filtr nejsou ucpány prachem nebo blokovány okolními předměty.</li> <li>Vyčistěte nebo vyměňte vzduchový filtr.</li> <li>Používáte-li projektor ve vysoké nadmořské výšce, nastavte položku <b>Vysoká nadm. výška</b> na <b>Zapnuto</b> v nabídce <b>Rozšířené</b> projektoru.   <b>Rozšířené</b> &gt; <b>Provoz</b> &gt; <b>Vysoká nadm. výška</b></li> <li>Pokud problém přetrvává, odpojte projektor a požádejte společnost Epson o pomoc.</li> </ul>
Napájení: Vypnuto Stav: Bliká modře Lampa: Svítí oranžově Teplota: Vypnuto	<p>Došlo k problému s lampou.</p> <ul style="list-style-type: none"> <li>Zkontrolujte, zda lampa není spálená, prasklá nebo zda není nesprávně nainstalovaná. Lampu podle potřeby znovu usadte nebo vyměňte.</li> <li>Vyčistěte vzduchový filtr.</li> <li>Používáte-li projektor ve vysoké nadmořské výšce, nastavte položku <b>Vysoká nadm. výška</b> na <b>Zapnuto</b> v nabídce <b>Rozšířené</b> projektoru.   <b>Rozšířené</b> &gt; <b>Provoz</b> &gt; <b>Vysoká nadm. výška</b></li> <li>Pokud problém přetrvává, odpojte projektor a požádejte společnost Epson o pomoc.</li> </ul>
Napájení: Bliká modře Stav: Změna stavu indikátoru Lampa: Bliká oranžově Teplota: Změna stavu indikátoru	<p>Co nejdříve lampu vyměňte, aby se zabránilo poškození. Přestaňte projektor používat.</p>
Napájení: Vypnuto Stav: Bliká modře Lampa: Vypnuto Teplota: Bliká oranžově	<p>Došlo k problému ventilátoru nebo snímače. Vypněte projektor, odpojte jej od elektrické zásuvky a požádejte společnost Epson o pomoc.</p>

Indikátor a stav	Problém a řešení
Napájení: Vypnuto Stav: Bliká modře Lampa: Bliká oranžově Teplota: Vypnuto	<p>Vnitřní chyba projektoru. Vypněte projektor, odpojte jej od elektrické zásuvky a požádejte společnost Epson o pomoc.</p>
Napájení: Vypnuto Stav: Bliká modře Lampa: Bliká oranžově Teplota: Bliká oranžově	<p>Chyba automatické clony. Vypněte projektor, odpojte jej od elektrické zásuvky a požádejte společnost Epson o pomoc.</p>
Napájení: Vypnuto Stav: Bliká modře Lampa: Svítí oranžově Teplota: Svítí oranžově	<p>Chyba napájení (zátěž). Vypněte projektor, odpojte jej od elektrické zásuvky a požádejte společnost Epson o pomoc.</p>
Napájení: Vypnuto Stav: Bliká modře Lampa: Svítí oranžově Teplota: Svítí oranžově	<p>Chyba zjišťování překážek. Zazní zvukový signál a zobrazí se zpráva "Odstraňte veškeré překážky, které ruší oblast projekce." Nebude-li provedena žádná činnost, projektor se automaticky vypne.</p> <ul style="list-style-type: none"> <li>Zkontrolujte, zda projekční ploše nepřekáží žádné překážky. Odstraňte všechny překážky.</li> <li>Pokud nejsou přítomné žádné překážky, vyčistěte snímač překážek.</li> </ul> <p>Pokud problém přetrvává, vypněte projektor, odpojte jej od elektrické zásuvky a požádejte společnost Epson o pomoc.</p>

## » Související odkazy

- "Čištění vzduchového filtru" [s.205](#)
- "Výměna vzduchového filtru" [s.206](#)
- "Výměna lampy" [s.210](#)

System nápovědy projektoru umožňuje zobrazit informace, které vám pomohou odstranit běžné problémy.

- 1 Zapněte projektor.
- 2 Stiskněte tlačítko [Home] na ovládacím panelu nebo na dálkovém ovladači.

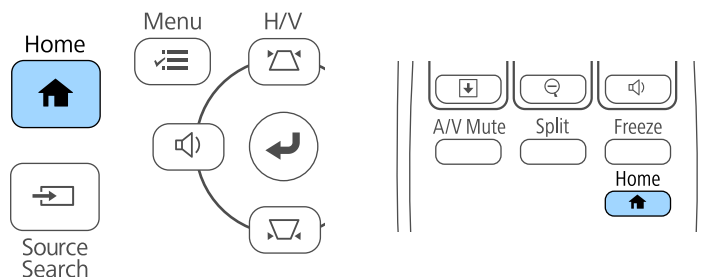

- 3 Vyberte ikonu  na hlavní obrazovce.

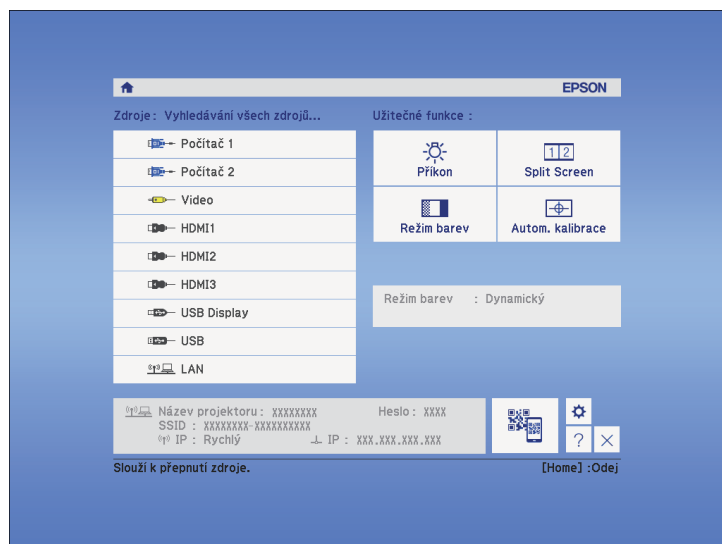

Zobrazí se nabídka nápovědy.

- 4 Pomocí tlačítek se šipkami nahoru a dolů označte problém, který chcete vyřešit.

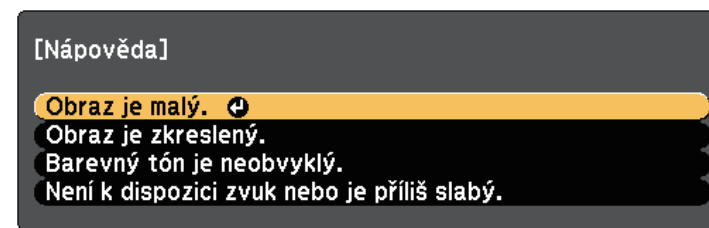

- 5 Stisknutím tlačítka [Enter] zobrazíte řešení.
- 6 Po dokončení proveďte jeden z následujících kroků.
  - Chcete-li najít řešení jiného problému, stiskněte tlačítko [Esc].
  - System nápovědy ukončíte stisknutím tlačítka [Menu].

Setkáte-li se s potížemi s promítáním obrazu nebo zvuku, zkuste vyhledat možná řešení v těchto částech.

## » Související odkazy

- "Jak postupovat, když se nezobrazuje žádný obraz" [s.223](#)
- "Nesprávný obraz při použití funkce USB Display" [s.223](#)
- "Zobrazila se zpráva „Chybí signál“" [s.224](#)
- "Zobrazila se zpráva „Není podporováno“" [s.225](#)
- "Zobrazuje se pouze částečný obraz" [s.225](#)
- "Obraz není obdélníkový" [s.225](#)
- "Na obrazu je šum nebo statické poruchy" [s.226](#)
- "Obraz je rozmazaný nebo neostrý" [s.226](#)
- "Nesprávný jas nebo barvy obrazu" [s.226](#)
- "Odstraňování problémů se zvukem" [s.227](#)
- "Názvy souborů s obrázky se v PC Free nezobrazují správně" [s.228](#)

## Jak postupovat, když se nezobrazuje žádný obraz

Když není obraz, zkuste následující postupy:

- Stisknutím vypínače zapněte napájení.
- Stisknutím tlačítka [A/V Mute] na dálkovém ovladači zkontrolujte, zda není obraz dočasně vypnutý.
- Zkontrolujte, zda jsou řádně připojeny všechny nezbytné kabely a zda je zapnuto napájení projektoru a připojených zdrojů videa.
- Zkontrolujte, zda se nepromítá zcela černý obraz (pouze při promítání obrazu z počítače).
- Zkontrolujte, zda jsou správná nastavení v nabídce projektoru.
- Stisknutím vypínače probuďte projektor z pohotovostního nebo úsporného režimu. Rovněž zkontrolujte, zda se připojený počítač nenachází v úsporném režimu nebo zda nezobrazuje prázdný spořič obrazovky.
- Aby bylo možné promítat zdroj obrazu připojený k portu Monitor Out/Computer2, nastavte položku **Port výstupu monit.** na možnost **Počítač2** v nabídce **Rozšířené** projektoru.  
☛ **Rozšířené > Provoz > Port výstupu monit.**

- Zkontrolujte, zda jsou nastavení v nabídce **Signál** projektoru správná pro aktuální zdroj videa.
- Upravte nastavení **Jas** v nabídce **Obraz** projektoru.
- Pro nastavení **Příkon** vyberte volbu **Normální**.  
☛ **ECO > Příkon**
- Zkontrolujte nastavení **Zobrazení** v nabídce **Rozšířené** a ověřte, zda je položka **Zpráva** nastavena na **Zapnuto**.
- Pokud projektor nereaguje na stisknutí tlačítek na ovládacím panelu, tlačítka jsou pravděpodobně z bezpečnostních důvodů zablokována. Odemkněte tlačítka v nastavení **Provozní zámek** v nabídce **Nastavení** projektoru nebo zapněte projektor dálkovým ovladačem.  
☛ **Nastavení > Nastavení zámku > Provozní zámek**
- Pokud projektor nereaguje na stisknutí tlačítek na dálkovém ovladači, zkontrolujte, zda jsou zapnuté přijímače dálkového ovládání.
- Při promítání obrazu prostřednictvím aplikace Windows Media Center zmenšete velikost obrazu z režimu celé obrazovky.
- Při promítání obrazu z aplikací s použitím Windows DirectX vypněte funkce DirectX.
- Projektorem pravděpodobně nebude možné přehrávat videa chráněná autorskými právy, která přehráváte v počítači. Další podrobnosti viz příručka k počítači.

## » Související odkazy

- "Nastavení vstupního signálu - nabídka Signál" [s.175](#)
- "Nastavení kvality obrazu - nabídka Obraz" [s.173](#)
- "Nastavení konfigurace projektoru - Nabídka ECO" [s.193](#)
- "Nastavení konfigurace projektoru - Nabídka Rozšířené" [s.180](#)
- "Odemknutí tlačítek projektoru" [s.144](#)

## Nesprávný obraz při použití funkce USB Display

Pokud se při použití funkce USB Display nepromítá žádný obraz nebo se obraz nezobrazuje správně, zkuste následující postupy:

- Stiskněte tlačítko [USB] na dálkovém ovladači.

- Zkontrolujte, zda je správně nainstalován software Epson USB Display. Podle potřeby jej nainstalujte ručně.
  - V operačním systému OS X vyberte ikonu **USB Display** ve složce **Dock**. Pokud se ikona nezobrazí v části **Dock**, poklepejte na položku **USB Display** ve složce **Applications**.  
Zvolíte-li v **Exit** v nabídce ikon **USB Display** možnost **Dock**, nabídka USB Display se při připojení kabelu USB automaticky nespustí.
  - Při promítání obrazu prostřednictvím aplikace Windows Media Center zmenšete velikost obrazu z režimu celé obrazovky.
  - Při promítání obrazu z aplikací s použitím Windows DirectX vypněte funkci DirectX.
  - Pokud ukazatel myši bliká, vyberte volbu **Zvýšit plynulost pohybu ukazatele myši** v programu **Nastavení Epson USB Display** nebo v počítači.
  - Vypněte nastavení **Přenést okno s vrstvami** v programu **Nastavení Epson USB Display** v počítači.
- » **Související odkazy**
- "Připojení k počítači pro USB obraz a zvuk" [s.28](#)

## Zobrazila se zpráva „Chybí signál“

Když se zobrazí zpráva "Chybí signál", zkuste následující postupy:

- Stiskněte tlačítko [Source Search] a počkejte několik sekund, než se zobrazí obraz.
- Zapněte připojený počítač nebo zdroj videa a podle potřeby spusťte prezentaci stisknutím tlačítka přehrávání.
- Zkontrolujte, zda jsou veškeré kabely nezbytné pro promítání řádně připojeny.
- Připojte zdroj videa přímo k projektoru.
- Promítáte-li z notebooku, zkontrolujte, zda je nastaven na zobrazení na externím zobrazovacím zařízení.
- Ověřte, zda se připojený počítač nenachází v úsporném režimu.

- Podle potřeby vypněte projektor a připojený počítač nebo zdroj videa a potom je znovu zapněte.
- Promítáte-li ze zdroje HDMI, nahraďte kabel HDMI kratším.

### » Související odkazy

- "Promítání z notebooku" [s.224](#)
- "Promítání z notebooku Mac" [s.224](#)

## Promítání z notebooku

Pokud se při promítání z notebooku zobrazí zpráva "Chybí signál", je třeba nastavit notebook pro zobrazení na externím zobrazovacím zařízení.

- 1** Stiskněte a podržte klávesu **Fn** notebooku a potom stiskněte klávesu s ikonou monitoru nebo klávesu **CRT/LCD**. (Podrobnosti viz příručka k notebooku.) Několik sekund počkejte, než se zobrazí obraz.
- 2** Chcete-li zobrazit obraz na monitoru notebooku a v projektoru, zkuste znovu stisknout stejné klávesy.
- 3** Pokud se na notebooku a v projektoru nezobrazí stejný obraz, v nástroji **Zobrazení** operačního systému Windows ověřte, zda je aktivován port externího zobrazovacího zařízení a zda je deaktivován režim rozšířené pracovní plochy. (Pokyny viz příručka k počítači nebo k operačnímu systému Windows.)
- 4** Podle potřeby zkontrolujte nastavení vaší grafické karty a nastavte volbu více zobrazení na **Klonovat** nebo **Zrcadlení**.

## Promítání z notebooku Mac

Pokud se při promítání z notebooku Mac zobrazí zpráva "Chybí signál", je třeba změnit nastavení notebooku ze zrcadleného zobrazení. (Podrobnosti viz příručka k notebooku.)

- 1** Otevřete nástroj **System Preferences** a vyberte volbu **Displays**.



- 2** Podle potřeby vyberte volbu **Display** nebo **Color LCD**.
- 3** Klepněte na kartu **Arrange** nebo **Arrangement**.
- 4** Vyberte volbu **Mirror Displays**.

---

## Zobrazila se zpráva „Není podporováno“

Pokud se zobrazí zpráva "Není podporováno.", zkuste následující postupy:

- Zkontrolujte, zda je v nabídce **Signál** projektoru vybrán správný vstupní signál.
- Zkontrolujte, zda rozlišení monitoru počítače nepřesahuje rozlišení a frekvenční limity projektoru. Podle potřeby vyberte pro počítač jiné rozlišení zobrazení. (Podrobnosti viz příručka k počítači.)

### » Související odkazy

- "Nastavení vstupního signálu - nabídka Signál" [s.175](#)

---

## Zobrazuje se pouze částečný obraz

Pokud se zobrazuje pouze částečný obraz, zkuste následující postupy:

- Optimalizujte vstupní signál stisknutím tlačítka [Auto] na dálkovém ovladači.
- Zkuste upravit pozici obrazu pomocí nastavení **Pozice** v nabídce **Signál** projektoru.
- Stisknutím tlačítka [Aspect] na dálkovém ovladači vyberte jiný poměr stran obrazu.
- Změňte nastavení **Rozlišení** v nabídce **Signál** projektoru podle signálu pro připojené zařízení.
- Pokud jste přiblížili nebo oddálili obraz pomocí tlačítek [E-Zoom], opakovaným stisknutím tlačítka [Esc] obnovte plné zobrazení.

- Změnou nastavení zobrazení v počítači deaktivujte duální zobrazení a nastavte rozlišení v rámci limitů projektoru. (Podrobnosti viz příručka k počítači.)
- Zkontrolujte rozlišení přidružené k souborům vaší prezentace a zjistěte, zda nebyly vytvořeny pro jiné rozlišení. (Podrobnosti viz nápověda k vašemu softwaru.)
- Zkontrolujte, zda jste vybrali správný režim promítání. Použijte nastavení **Projekce** v nabídce **Rozšířené** projektoru.
- Po úpravě velikosti obrazu nebo po korekci lichoběžníkového zkreslení upravte pozici obrazu pomocí funkce Posun obrazu.

### » Související odkazy

- "Nastavení vstupního signálu - nabídka Signál" [s.175](#)
- "Nastavení konfigurace projektoru – Nabídka Rozšířené" [s.180](#)
- "Podporovaná rozlišení zobrazení monitoru" [s.240](#)
- "Úprava polohy obrazu" [s.64](#)

---

## Obraz není obdélníkový

Pokud promítaný obraz není rovnoměrně obdélníkový, zkuste následující postupy:

- Umístěte projektor pokud možno kolmo přímo před střed promítací plochy.
- Pokud jste upravili výšku projektoru pomocí podpěr projektoru, stisknutím tlačítek korekce lichoběžníku na projektoru upravte tvar obrazu.
- Pomocí nastavení Quick Corner upravte tvar obrazu.
  - ☛ **Nastavení > Geometrická korekce > Quick Corner**
- Úpravou nastavení Oblouková korekce opravte tvar obrazu promítaného na zakřivený povrch.
  - ☛ **Nastavení > Geometrická korekce > Reset oblouk. kor.**

### » Související odkazy

- "Oprava tvaru obrazu pomocí tlačítek pro opravu lichoběžníkového obrazu" [s.56](#)
- "Oprava tvaru obrazu pomocí funkce Quick Corner" [s.57](#)
- "Oprava tvaru obrazu se zakřiveným povrchem" [s.59](#)

## Na obrazu je šum nebo statické poruchy

Pokud jsou na promítaném obrazu elektronické (šum) nebo statické poruchy, zkuste následující postupy:

- Zkontrolujte kabely, kterými je připojen počítač nebo zdroj videa k projektoru. Musí splňovat následující podmínky:
  - Musí být odděleny od napájecího kabelu, aby nedocházelo k rušení
  - Musí být řádně zapojeny na obou koncích
  - Nesmí být připojeny k prodlužovacímu kabelu
- Zkontrolujte, zda nastavení v nabídce **Signál** odpovídají zdroji videa.
- Upravte nastavení **Odstranění prokladu** a **Potlačení šumu** v nabídce **Obraz** projektoru, pokud jsou pro konkrétní zdroj videa k dispozici.
- Vyberte v počítači rozlišení videa a obnovovací frekvenci, které jsou kompatibilní s projektorem.
- Promítáte-li z počítače, stisknutím tlačítka [Auto] na dálkovém ovladači budou automaticky upravena nastavení **Seřízení souběhu** a **Synchronizace**. Pokud obraz není upraven správně, ručně upravte nastavení **Seřízení souběhu** a **Synchronizace** v nabídce **Signál** projektoru.
- Vyberte volbu **Automaticky** pro nastavení **Rozlišení** v nabídce **Signál** projektoru.
- Pokud jste upravili tvar obrazu pomocí ovládacích prvků projektoru, zkuste vylepšit kvalitu obrazu snížením nastavení **Ostrost** v nabídce **Obraz** projektoru.
- Pokud jste připojili prodlužovací napájecí kabel, zkuste promítat bez něho a zjistěte, zda není příčinou rušení signálu.
- Používáte-li funkci USB Display, vypněte nastavení **Přenést okno s vrstvami** v programu **Nastavení Epson USB Display** v počítači.

### » Související odkazy

- "Nastavení vstupního signálu - nabídka Signál" [s.175](#)
- "Nastavení kvality obrazu – nabídka Obraz" [s.173](#)
- "Podporovaná rozlišení zobrazení monitoru" [s.240](#)

## Obraz je rozmazaný nebo neostrý

Pokud je promítaný obraz rozmazaný nebo neostrý, zkuste následující postupy:

- Upravte zaostření obrazu.
- Očistěte objektiv projektoru.



Aby se zabránilo srážení vody na objektivu po přenesení projektoru z chladného prostředí, před použitím počkejte, až se projektor přizpůsobí pokojové teplotě.

- Umístěte projektor dostatečně blízko k promítací ploše.
- Umístěte projektor tak, aby úhel korekce lichoběžníku nebyl tak široký, aby deformoval obraz.
- Vylepšete kvalitu obrazu úpravou nastavení **Ostrost** v nabídce **Obraz** projektoru.
- Promítáte-li z počítače, stisknutím tlačítka [Auto] na dálkovém ovladači budou automaticky upravena nastavení seřízení souběhu a synchronizace. Pokud přetrvávají pruhy nebo celkové rozmazání, promítněte na plochu rovnoměrně vzorovaný obraz a ručně upravte nastavení **Seřízení souběhu** a **Synchronizace** v nabídce **Signál** projektoru.
- Promítáte-li obraz z počítače, použijte nižší rozlišení nebo vyberte rozlišení, které odpovídá nativnímu rozlišení projektoru.

### » Související odkazy

- "Nastavení vstupního signálu - nabídka Signál" [s.175](#)
- "Nastavení kvality obrazu – nabídka Obraz" [s.173](#)
- "Podporovaná rozlišení zobrazení monitoru" [s.240](#)
- "Čištění projekčního okénka" [s.202](#)

## Nesprávný jas nebo barvy obrazu

Pokud je promítaný obraz příliš tmavý nebo světlý nebo pokud barvy nejsou správné, zkuste následující postupy:

- Stisknutím tlačítka [Color Mode] na dálkovém ovladači vyzkoušejte různé barevné režimy pro obraz a prostředí.
- Zkontrolujte nastavení zdroje videa.
- Upravte dostupná nastavení v nabídce **Obraz** projektoru pro aktuální zdroj vstupu, například **Jas**, **Kontrast**, **Odstín**, **Teplota barev** a/nebo **Sytost barev**.
- Zkontrolujte, zda jste vybrali správné nastavení **Vstupní signál** nebo **Videosignál** v nabídce **Signál** projektoru (pokud je pro váš zdroj obrazu k dispozici).
  - ☛ **Signál > Upřesnit > Vstupní signál**
  - ☛ **Signál > Upřesnit > Videosignál**
- Zkontrolujte, zda jsou všechny kabely řádně připojeny k projektoru a k videozařízení. Pokud jste připojili dlouhé kabely, zkuste použít kratší.
- Používáte-li možnost **ECO** jako nastavení **Příkon**, zkuste vybrat možnost **Normální**.
  - ☛ **ECO > Příkon**



Ve vysokých nadmořských výškách nebo na místech s vysokými teplotami může obraz ztmavnout a pravděpodobně nebude možné upravit nastavení **Příkon**.

- Umístěte projektor dostatečně blízko k promítací ploše.
- Pokud obraz znatelně ztmaví, pravděpodobně bude třeba brzy vyměnit lampu.
- » **Související odkazy**
  - "Režim barev" [s.69](#)
  - "Nastavení vstupního signálu - nabídka Signál" [s.175](#)
  - "Nastavení kvality obrazu – nabídka Obraz" [s.173](#)
  - "Nastavení konfigurace projektoru - Nabídka ECO" [s.193](#)

- Upravte nastavení hlasitosti projektoru.
- Pokud jsou obraz a zvuk dočasně zastaveny, stisknutím tlačítka [A/V Mute] na dálkovém ovladači je obnovte.
- Zkontrolujte, zda je zapnutá hlasitost a zda je nastaven výstup zvuku pro správný zdroj v počítači nebo ve zdroji videa.
- Odpojte a znovu připojte kabel zvuku.
- Zkontrolujte zapojení zvukového kabelu mezi projektorem a zdrojem videa.
- Pokud neslyšíte zvuk ze zdroje HDMI, nastavte připojené zařízení na výstup PCM.
- Zkontrolujte, zda mají připojené zvukové kabely označení „Bez odporu“.
- Používáte-li funkci USB Display, zapněte nastavení **Výstup zvuku z projektoru** v programu **Nastavení Epson USB Display** v počítači.
- Vyberte správný vstup zvuku v nastavení **Nastavení A/V** v nabídce **Rozšířené** projektoru.
- Když připojujete projektor k počítači Mac kabelem HDMI, ověřte, zda váš počítač Mac podporuje zvuk prostřednictvím portu HDMI.
- Chcete-li používat připojený zdroj zvuku, když je projektor vypnutý, nastavte volbu **Pohotovostní režim** na **Komunikace zap.** v nabídce **ECO** projektoru a zkontrolujte, zda jsou volby **Nastavení A/V** správně nastaveny v nabídce **Rozšířené** projektoru.
- Pokud je nastavena minimální hlasitost pro počítač, zatímco je nastavena maximální hlasitost projektoru, šum se může zkombinovat. Zvyšte hlasitost v počítači a snižte hlasitost projektoru. (Při používání softwaru EasyMP Multi PC Projection nebo USB Display.)
- Zkontrolujte nastavení **Hlasit. vstupu mik.** v nabídce **Nastavení** projektoru. Pokud je nastavení příliš vysoké, bude zvuk ostatních připojených zařízení příliš slabý.

#### » Související odkazy

- "Odstraňování problémů s mikrofonom" [s.228](#)
- "Připojení projektoru" [s.27](#)
- "Nastavení konfigurace projektoru – Nabídka Rozšířené" [s.180](#)
- "Nastavení konfigurace projektoru - Nabídka ECO" [s.193](#)
- "Ovládání hlasitosti tlačítka hlasitosti" [s.73](#)

## Odstraňování problémů se zvukem

Pokud není reprodukován žádný zvuk nebo pokud je hlasitost příliš nízká nebo vysoká, zkuste následující postupy:

## Odstraňování problémů s mikrofonem

Používáte-li mikrofon připojený k projektoru a nevychází žádný zvuk, vyzkoušejte následující řešení:

- Zkontrolujte, zda je kabel mikrofonu řádně připojen k projektoru.
- Zkontrolujte, zda používáte dynamický mikrofon, nikoli kondenzátorový.
- Podle potřeby upravte nastavení **Hlasit. vstupu mik.** v nabídkách projektoru.

---

## Názvy souborů s obrázky se v PC Free nezobrazují správně

Pokud je název některého souboru delší než plocha zobrazení nebo obsahuje nepodporované symboly, názvy souborů jsou v PC Free zkráceny nebo změněny. Zkraťte nebo změňte název souboru.

Setkáte-li se s problémy s ovládáním projektoru nebo dálkového ovladače, zkuste vyhledat možná řešení v těchto částech.

## » Související odkazy

- "Odstraňování problémů se zapnutím nebo vypnutím projektoru" [s.229](#)
- "Problémy s dálkovým ovladačem" [s.229](#)
- "Odstraňování problémů s heslem" [s.230](#)
- "Zobrazila se zpráva „Baterie pro udržování času je téměř vybitá“" [s.230](#)

## Odstraňování problémů se zapnutím nebo vypnutím projektoru

Pokud projektor nelze zapnout stisknutím vypínače nebo pokud se nečekaně vypne, zkuste následující postupy:

- Zkontrolujte, zda je napájecí kabel řádně připojen k projektoru a k funkční elektrické zásuvce.
- Tlačítka projektoru jsou pravděpodobně z bezpečnostních důvodů zamknutá. Odemkněte tlačítka v nastavení **Provozní zámek** v nabídce **Nastavení** projektoru nebo zapněte projektor dálkovým ovladačem.  
☛ **Nastavení > Nastavení zámku > Provozní zámek**
- Pravděpodobně došlo k závadě napájecího kabelu. Odpojte kabel a požádejte o pomoc společnost Epson.
- Pokud lampa projektoru nečekaně zhasne, pravděpodobně uplynul interval nečinnosti pro přechod do úsporného režimu. Probudte projektor provedením libovolné operace. Chcete-li vypnout úsporný režim, vyberte volbu **Vypnuto** jako nastavení **Klidový režim** v nabídce **ECO** projektoru.
- Pokud lampa projektoru nečekaně zhasla, pravděpodobně je aktivován časovač vypnutí A/V. Chcete-li vypnout časovač vypnutí A/V, vyberte volbu **Vypnuto** jako nastavení **Časovač vypnutí A/V** v nabídce **ECO** projektoru.
- Pokud lampa projektoru zhasne, indikátor stavu bliká a indikátor teploty svítí, projektor se přehřál a vypnul.
- Pokud projektor nelze zapnout stisknutím vypínače na dálkovém ovladači, zkontrolujte baterie v ovladači a zkontrolujte, zda je k dispozici alespoň

jeden dálkový ovladač v nastavení **Vzdálený přijímač** v nabídce **Nastavení** projektoru.

## » Související odkazy

- "Nastavení konfigurace projektoru - Nabídka ECO" [s.193](#)
- "Stav indikátorů projektoru" [s.220](#)
- "Nastavení funkcí projektoru - nabídka Nastavení" [s.177](#)
- "Odemknutí tlačítek projektoru" [s.144](#)

## Problémy s dálkovým ovladačem

Pokud projektor nereaguje na příkazy dálkového ovladače, zkuste následující postupy:

- Zkontrolujte, zda jsou v dálkovém ovladači správně nainstalovány baterie a zda nejsou vybité. V případě potřeby baterie vyměňte.
- Zkontrolujte, zda používáte dálkový ovladač v úhlu a dosahu příjmu projektoru.
- Zkontrolujte, zda se projektor nezahřívá nebo nevypíná.
- Zkontrolujte, zda není některé tlačítko na dálkovém ovladači zaseknuté a nezpůsobuje přechod do úsporného režimu. Uvolněním tlačítka probudte dálkový ovladač.
- Silné zářivkové osvětlení, přímé sluneční světlo nebo infračervené signály zařízení mohou kolidovat se snímači dálkového ovládání projektoru. Ztlumte osvětlení nebo přemístěte projektor dále od slunce nebo rušícího zařízení.
- Zkontrolujte, zda je v nastavení **Vzdálený přijímač** v nabídce **Nastavení** projektoru k dispozici alespoň jeden dálkový ovladač.
- Pokud je nastavení **Vzdálený přijímač** deaktivováno, stisknutím a podržením tlačítka [Menu] na dálkovém ovladači alespoň 15 sekund obnovte výchozí stav tohoto nastavení.
- Pokud jste dálkovému ovladači přiřadili číslo ID pro ovládání více projektorů, pravděpodobně bude třeba zkontrolovat nebo změnit nastavení ID.

- Pokud dálkový ovladač ztratíte, můžete si objednat náhradní od společnosti Epson.

## » Související odkazy

- "Používání dálkového ovladače" [s.41](#)
- "Nastavení funkcí projektoru - nabídka Nastavení" [s.177](#)
- "Výběr projektoru, který chcete ovládat" [s.132](#)
- "Výměna baterií v dálkovém ovladači" [s.214](#)

---

## Odstraňování problémů s heslem

Pokud nemůžete zadat nebo si vzpomenout na heslo, zkuste následující postupy:

- Pravděpodobně jste zapnuli ochranu heslem bez předchozího nastavení hesla. Zkuste zadat **0000** prostřednictvím dálkového ovladače.
- Pokud jste příliš často zadali nesprávné heslo a zobrazila se zpráva s kódem požadavku, poznamenejte si zobrazený kód a požádejte o pomoc společnost Epson. Po předložení kódu požadavku a dokladu o vlastnictví vám bude poskytnuta pomoc s odemknutím projektoru.
- Pokud ztratíte dálkový ovladač, nelze zadat heslo. Objednejte nový u společnosti Epson.

---

## Zobrazila se zpráva „Baterie pro udržování času je téměř vybitá“

Pokud se zobrazí zpráva "Baterie pro udržování času je téměř vybitá.", požádejte o pomoc společnost Epson.

Setkáte-li se s problémy při používání interaktivních funkcí, vyzkoušejte řešení uvedená v těchto částech (EB-695Wi/EB-685Wi/EB-680Wi/EB-675Wi).

## ► Související odkazy

- "Zobrazila se zpráva „Došlo k chybě funkce Easy Interactive Function““ s.231
- "Nefungují interaktivní pera" s.231
- "Nefunguje ruční kalibrace" s.231
- "Nelze ovládat počítač z projekční plochy" s.232
- "Pozice interaktivního pera není přesná" s.232
- "Interaktivní pera jsou pomalá nebo obtížně použitelná" s.232
- "Nefunguje interaktivní dotyková funkce" s.233

---

## Zobrazila se zpráva „Došlo k chybě funkce Easy Interactive Function“

Pokud se zobrazí zpráva "Došlo k chybě funkce Easy Interactive Function", požádejte o pomoc společnost Epson.

---

## Nefungují interaktivní pera

Pokud interaktivní pera nefungují, vyzkoušejte následující řešení:

- Zkontrolujte, zda nezakrýváte černou část v blízkosti špičky pera.
- Zkuste držet pero pod jiným úhlem tak, aby vaše ruka neblokovala signál.
- Stisknutím tlačítka na boční straně pera zkontrolujte zbývajícím stav baterie. Pokud se indikátor baterie nerozsvítí, vyměňte baterii.
- Přesvědčte se, zda je hrot pera pevně připevněn k peru.
- Pokud je špička pera opotřebovaná nebo poškozená, pravděpodobně bude třeba ji vyměnit.
- Zajistěte, aby nedocházelo k blokování signálu mezi perem a interaktivním přijímačem pera na projektoru.
- Zkontrolujte, zda je kryt kabelu na místě tak, aby kabely nemohly blokovat signál.

- Ztlumte osvětlení v místnosti a vypněte veškerá zářivková světla. Zajistěte, aby na promítací plochu a přijímač pera nedopadalo přímé sluneční záření ani jiné zdroje jasného světla.
- Zkontrolujte, zda je přijímač interaktivního pera na projektoru čistý a nezapráššený.
- Zkontrolujte, zda nedochází k rušení z infračervených dálkových ovladačů, myši nebo infračervených mikrofonů.
- Při prvním použití interaktivního pera jej nezapomeňte nakalibrovat, aby projektor správně rozpoznával polohu pera.
- Zkontrolujte, zda jsou správně provedena nastavení **Režim pera** a **Provozní režim pera** v možnostech **Easy Interactive Function** v nabídce **Rozšířené**.
- Při používání více projektorů a interaktivních per v jedné místnosti může rušení způsobovat nestabilní fungování per. Připojte volitelnou sadu kabelů dálkového ovladače. Nemáte-li sadu kabelů dálkového ovladače, změňte nastavení **Vzdál. projektorů** v nabídce **Rozšířené** projektoru.  
☛ **Rozšířené > Easy Interactive Function > Obecné > Upřesnit > Vzdál. projektorů**
- Zkuste vyměnit měkkou špičku pera za tvrdou. Může se tím zlepšit používání pera, protože některé modely projektorů nepodporují měkkou špičku pera.

## ► Související odkazy

- "Výměna špičky interaktivního pera" s.216
- "Kalibrace pera" s.79
- "Nastavení konfigurace projektoru – Nabídka Rozšířené" s.180
- "Výměna baterie interaktivního pera" s.215

---

## Nefunguje ruční kalibrace

Máte-li potíže s ruční kalibrací, vyzkoušejte následující řešení:

- Zkontrolujte, zda se projektor nenachází příliš blízko promítací plochy.
- Přesuňte projektor nebo vypněte zařízení, které je zdrojem rušení, například zdroj světla vysílající infračervené světlo.



## Nelze ovládat počítač z projekční plochy

Pokud nelze ovládat počítač z projekční plochy, vyzkoušejte následující řešení:

- Zkontrolujte, zda je volba **USB Type B** v nabídce **Rozšířené** nastavena na **Easy Interactive Function** nebo **USB Display/Easy Interactive Function**.
- Při prvním použití interaktivního pera jej nezapomeňte nakalibrovat, aby projektor správně rozpoznával polohu pera.
- Stisknutím tlačítka [Pen Mode] na dálkovém ovladači vyberte volbu **Interakce s PC** jako nastavení **Režim pera**. Nastavení **Režim pera** lze rovněž vybrat v nabídce **Rozšířené** projektoru.
  - ☛ **Rozšířené > Easy Interactive Function > Režim pera**
- Zkontrolujte, zda je řádně připojen kabel USB. Odpojte a znovu připojte kabel USB.
- Aby bylo možné používat interaktivní funkce při promítání obrazu pomocí dvou projektorů umístěných paralelně vedle sebe, je třeba vybrat nastavení **Vícenásobná projekce**. Rovněž je třeba nainstalovat ovladač Easy Interactive Driver Ver. 4.0 z disku CD-ROM Epson Projector Software for Easy Interactive Function do počítače, který chcete ovládat z projekční plochy.
  - ☛ **Rozšířené > Easy Interactive Function > Upřesnit > Vícenásobná projekce**
- Při promítání obrazu pouze z jednoho ze dvou projektorů umístěných paralelně vedle sebe pravděpodobně nebude možné ovládat počítač z projekční plochy. Vyberte ikonu  na hlavní obrazovce a potom nastavte položku **Použít pouze tento projektor** na **Zapnuto**.

### » Související odkazy

- "Kalibrace pera" [s.79](#)
- "Nastavení konfigurace projektoru – Nabídka Rozšířené" [s.180](#)

## Pozice interaktivního pera není přesná

Pokud pozice pera není stejná, jako pozice myši, vyzkoušejte následující řešení:

- Při prvním použití interaktivního pera jej nezapomeňte nakalibrovat, aby projektor správně rozpoznával polohu pera. Pokud se po provedení automatické kalibrace umístění ukazatele a poloha pera neshodují, můžete provést ruční kalibraci.
- Zkontrolujte, zda je kryt kabelu na místě tak, aby kabely nemohly blokovat signál.
- Zkuste nastavit pracovní oblast pera.
- Používáte-li tlačítko [E-Zoom] + na dálkovém ovladači ke zvětšení obrazu, pozice pera není přesná. Když obnovíte původní velikost obrazu, pozice by měla být přesná.
- Pokud nastavíte položku **Režim pera** na **Interakce s PC** v nabídce **Rozšířené** projektoru, nastavte položku **Auto nast. obl. pera** na **Vypnuto** a potom vyberte možnost **Ruč. nast. obl. pera**.
  - ☛ **Rozšířené > Easy Interactive Function > Obecné > Upřesnit > Auto nast. obl. pera**
  - ☛ **Rozšířené > Easy Interactive Function > Obecné > Upřesnit > Ruč. nast. obl. pera**
- Zkuste změnit rozlišení počítače na 1280 × 800.

### » Související odkazy

- "Kalibrace pera" [s.79](#)
- "Nastavení konfigurace projektoru – Nabídka Rozšířené" [s.180](#)
- "Nastavení pracovní oblasti pera" [s.95](#)

## Interaktivní pera jsou pomalá nebo obtížně použitelná

Pokud jsou pera obtížně použitelná nebo pokud reagují příliš pomalu, vyzkoušejte následující řešení:

- Pro snadnější používání držte pero kolmo k povrchu promítací plochy.



- Pro zajištění maximální účinnosti připojte počítač k projektoru kabelem VGA nebo HDMI pro zobrazení a kabelem USB pro interaktivní funkce.
- Používáte-li funkci USB Display v operačním systému Windows, pravděpodobně bude třeba vypnout funkci Windows Aero v programu **Nastavení Epson USB Display** ve vašem počítači.

## » Související odkazy

- "Připojení projektoru" [s.27](#)

## Nefunguje interaktivní dotyková funkce

Pokud interaktivní dotykové ovládání prstem nefunguje, vyzkoušejte následující řešení (EB-695Wi/EB-680Wi):

- Zkontrolujte, zda je dotyková jednotka nainstalována správně a zda je řádně připojen napájecí kabel. Podrobnosti viz *Instalační příručka* k projektoru.
- Pokud indikátor na dotykové jednotce nesvítí, zkontrolujte, zda je položka **Nastavení dotyk.jed.** - **Napájení** nastavena na **Zapnuto** v nabídce **Rozšířené** projektoru.
- Upravte úhel na dotykové jednotce. Podrobnosti viz *Instalační příručka* k projektoru.
- Zkontrolujte, zda se mezi výstupem laseru dotykové jednotky a promítací plochou nenacházejí žádné překážky (například kabely nebo poličky na pera). Pokud se v daném prostoru nachází překážky, se kterými lze jen těžko manipulovat, nainstalujte na promítací plochu odchylovače infračerveného záření. Podrobnosti viz *Instalační příručka* k projektoru.
- Zkontrolujte, zda nedochází k rušení z infračervených dálkových ovladačů, myši nebo infračervených mikrofonů.
- Pokud se neshoduje pozice vašeho prstu a pozice kurzoru na ploše, proveďte **Kalibrace dotyku** v nabídce **Rozšířené** projektoru.
- Pokud se ve vzdálenosti do 10 cm od projekční plochy nachází lidé nebo jiné překážky, které způsobují rušení, dotykové ovládání nemusí fungovat správně.

- Pokud se oblečení nebo jiná část vašeho těla přiblíží k ploše, dotykové ovládání nemusí fungovat správně. Vzdalte se do vzdálenosti alespoň 1 cm od projekční plochy.

- Pokud dotykové ovládání nefunguje správně ani po provedené kalibraci,

stiskněte ikonu  na hlavní obrazovce a zkontrolujte nastavení **Rozsah kalibrace**.

- Pokud jsou dotykové operace mylně považovány za přetahování, vyberte volbu **Široký**.
- Pokud se operace myši neprovádějí hladce, vyberte volbu **Úzký**.

## » Související odkazy

- "Nastavení konfigurace projektoru – Nabídka Rozšířené" [s.180](#)
- "Provádění interaktivních dotykových operací prstem" [s.82](#)

Setkáte-li se s problémy s používáním projektoru v síti, zkuste vyhledat možná řešení v těchto částech.

## » Související odkazy

- "Nelze přistupovat k projektoru prostřednictvím webu" [s.234](#)
- "Nejsou přijímány e-maily s upozorněním sítě" [s.234](#)
- "Odstraňování problémů se statickými poruchami obrazu při síťovém promítání" [s.234](#)

## Nelze přistupovat k projektoru prostřednictvím webu

Pokud nelze přistupovat k projektoru prostřednictvím webového prohlížeče, zkontrolujte, zda používáte správné ID a heslo.

- Chcete-li zobrazit obrazovku webového ovládání, zadejte **EPSONWEB** jako ID uživatele. (ID uživatele nelze měnit.)
- Chcete-li zobrazit obrazovku vzdáleného ovládání webovým prohlížečem, zadejte **EPSONREMOTE** jako ID uživatele. (ID uživatele nelze měnit.)
- Jako heslo zadejte heslo nastavené v nabídce **Síť** projektoru. Výchozí heslo je **admin**.
  - ☛ **Síť > Na konfiguraci sítě > Základní > Příst. heslo na web**
  - ☛ **Síť > Na konfiguraci sítě > Základní > Heslo Remote**
- Zkontrolujte, zda máte přístup k síti s projektozem.
- Pokud je váš webový prohlížeč nastaven k připojení přes proxy server, nelze použít funkci Ovládání pomocí webového rozhraní. Proveďte nastavení pro připojení bez použití proxy serveru.



V ID uživatele a heslu se rozlišují velká a malá písmena.

## » Související odkazy

- "Nabídka Síť - nabídka Základní" [s.187](#)

## Nejsou přijímány e-maily s upozorněním sítě

Pokud neobdržíte e-maily s upozorněním na problémy projektoru v síti, zkuste následující postupy:

- Zkontrolujte, zda je projektor zapnutý a správně připojený k síti. (Pokud došlo k vypnutí projektoru z důvodu chyby, e-mail pravděpodobně nebude doručen.)
- Zkontrolujte, zda jste správně provedli nastavení e-mailu s upozorněním projektoru v síťové nabídce **Oznámení** projektoru nebo v síťovém softwaru.
- Nastavte položku **Pohotovostní režim** v části **Komunikace zap.** v nabídce projektoru **ECO** tak, aby mohl síťový software monitorovat projektor v pohotovostním režimu.
- Zkontrolujte, zda správně funguje elektrická zásuvka nebo zdroj napájení.

## » Související odkazy

- "Nabídka Síť - nabídka Oznámení" [s.190](#)

## Odstraňování problémů se statickými poruchami obrazu při síťovém promítání

Pokud jsou při síťovém promítání na obrazu statické poruchy, vyzkoušejte následující postupy:

- Zkontrolujte, zda se mezi přístupovým bodem, počítačem, mobilním přístrojem a projektozem nenacházejí žádné překážky a vylepšete komunikaci změnou jejich umístění.
- Zkontrolujte, zda nejsou přístupový bod, počítač, mobilní zařízení a projektor příliš vzdáleny od sebe. Přemístěte je blíže k sobě navzájem a zkuste se znovu připojit.
- Pokud je bezdrátové připojení příliš pomalé nebo pokud promítaný obraz obsahuje šum, zkontrolujte, zda nedochází k rušení jiným vybavením, například zařízením Bluetooth nebo mikrovlnnou troubou. Přemístěte rušivé zařízení na vzdálenější místo nebo rozšiřte šířku bezdrátového pásma.
- Pokud poklesne rychlost připojení, snižte počet připojených zařízení.

# Příloha

Tyto části obsahují technické údaje a důležitá upozornění k tomuto projektoru.

## ► Související odkazy

- "Volitelné příslušenství a náhradní díly" [s.236](#)
- "Velikost plátna a vzdálenost projektoru" [s.238](#)
- "Podporovaná rozlišení zobrazení monitoru" [s.240](#)
- "Technické údaje projektoru" [s.242](#)
- "Vnější rozměry" [s.244](#)
- "Požadavky softwaru USB Display na systém" [s.246](#)
- "Požadavky ovladače Easy Interactive Driver na systém" [s.247](#)
- "Seznam bezpečnostních symbolů (dle IEC60950-1 A2)" [s.248](#)
- "Glosář" [s.250](#)
- "Poznámky" [s.252](#)

K dispozici je následující volitelné příslušenství a náhradní díly. Tyto výrobky si zakupte v případě potřeby.

Následující seznam volitelného příslušenství a náhradních dílů je platný od září 2016.

Údaje o příslušenství mohou být změněny bez předchozího upozornění a dostupnost se může lišit v závislosti na zemi zakoupení.

## ► Související odkazy

- "Kabely" [s.236](#)
- "Držáky" [s.236](#)
- "Pro interaktivní funkci" [s.236](#)
- "Rychlé bezdrátové připojení" [s.236](#)
- "Externí zařízení" [s.237](#)
- "Náhradní díly" [s.237](#)

## Kabely

**Počítačový kabel ELPKC02 (1,8 m - pro mini D-sub 15 kolíků/mini D-Sub 15 kolíků)**

**Počítačový kabel ELPKC09 (3 m - pro mini D-sub 15 kolíků/mini D-Sub 15 kolíků)**

**Počítačový kabel ELPKC10 (20 m - pro mini D-sub 15 kolíků/mini D-Sub 15 kolíků)**

Slouží pro připojení k portu Computer.

**Kabel komponentního videa ELPKC19 (3 m - pro mini D-Sub 15 kolíků/RCA zástrčka x 3)**

Slouží k připojení zdroje komponentního videa.

**Sada kabelu dálkového ovládní ELPKC28**

Slouží k připojení více projektorů, které podporují interaktivní funkci.

**Prodlužovací kabel USB ELPKC31**

Slouží k připojení ke kabelu USB, pokud je kabel příliš krátký.

## Držáky

**Upevňovací deska ELPMB46**

Slouží k montáži projektoru na stěnu.

**Montážní konzola ELPMB23**

Slouží k montáži projektoru pod strop.

**Stropní trubka (450 mm) ELPPF13**

**Stropní trubka (700 mm) ELPPF14**

Slouží k montáži projektoru na zvýšený strop.

**Interactive Table Mount ELPMB29**

Slouží k montáži projektoru na stůl.



Při zavěšování projektoru pod strop jsou nutné zvláštní dovednosti. Požádejte o pomoc společnost Epson.

## Pro interaktivní funkci

**Interaktivní pero ELPPN05A**

**Interaktivní pero ELPPN05B**

Použijte při promítání obrazovky počítače na projekční plochu.

**Náhradní tvrdé špičky pera ELPPS03**

**Náhradní měkké špičky pera ELPPS04**

Náhradní špičky pro interaktivní pero.

## Rychlé bezdrátové připojení

**Modul bezdrátové místní sítě LAN ELPAP10**

Slouží k promítání obrazu z počítače prostřednictvím bezdrátové komunikace. (Frekvenční pásmo: 2,4 GHz)

---

## Externí zařízení

### Projektor dokumentů ELPDC21

Použijte při promítání materiálů, jako jsou knihy, dokumenty OHP nebo fólie.

### Externí reproduktor ELPSP02

Externí reproduktor s vlastním napájením.

### Skříň rozhraní ELPCB02

Když je projektor připevněn na stěnu nebo zavěšen ze stropu, nainstalujte dálkový ovladač pro ruční ovládání projektoru.

---

## Náhradní díly

### Lampa ELPLP90 (EB-680Wi/EB-675Wi/EB-675W/EB-670)

### Lampa ELPLP91 (EB-695Wi/EB-685Wi/EB-685W/EB-680)

Pro výměnu použité lampy.

### Vzduchový filtr ELPAF49

Použijte jako náhradu za použité vzduchové filtry.

Podle zde uvedené tabulky určete, jak daleko umístit projektor od promítací plochy podle velikosti promítaného obrazu.

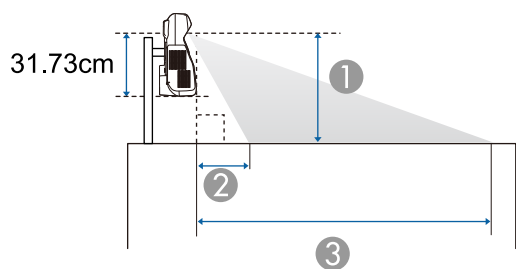
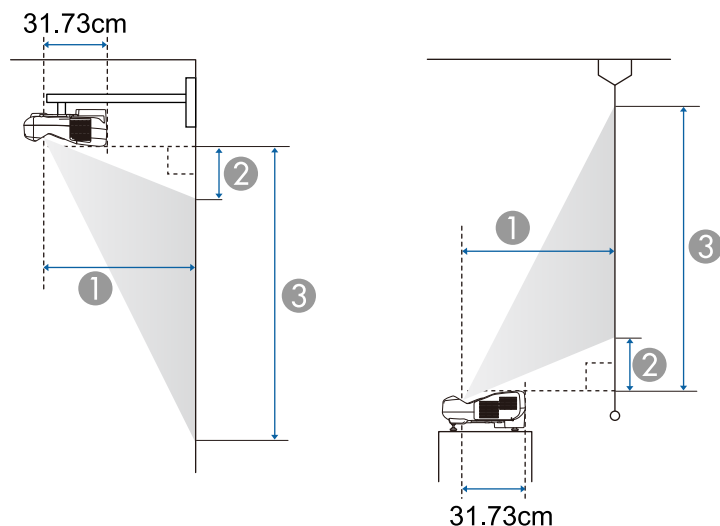

- ① Projekční vzdálenost (cm)
- ② Vzdálenost od projektoru k hornímu okraji projekční plochy (při montáži na stěnu nebo pod strop nebo při svislé montáži) (cm)  
Vzdálenost od projektoru k dolnímu okraji projekční plochy (při umístění projektoru na plochu, například stůl) (cm)

- ③ Vzdálenost od projektoru k dolnímu okraji projekční plochy (při montáži na stěnu nebo pod strop nebo při svislé montáži) (cm)  
Vzdálenost od projektoru k hornímu okraji projekční plochy (při umístění projektoru na plochu, například stůl) (cm)

## WXGA (EB-695Wi/EB-685Wi/EB-680Wi/EB-675Wi)

Formát promítací plochy 16:10		①	②	③
		Minimální (Širokoúhlý) až maximální (Tele)	Min. (širokoúhlý objektiv)	Min. (širokoúhlý objektiv)
60"	129 × 81	35.4 - 48.4	8.7	89.5
70"	151 × 94	41.6 - 56.7	11.5	105.8
80"	172 × 108	47.7 - 60.1	14.3	122.0
90"	194 × 121	53.9 - 60.1	17.1	138.3
100"	215 × 135	60.1	19.9	154.6

## WXGA (EB-685W/EB-675W)

Formát promítací plochy 16:10		①	②	③
		Minimální (Širokoúhlý) až maximální (Tele)	Min. (širokoúhlý objektiv)	Min. (širokoúhlý objektiv)
60"	129 × 81	35.4 - 48.4	8.7	89.5
70"	151 × 94	41.6 - 56.7	11.5	105.8
80"	172 × 108	47.7 - 60.1	14.3	122.0
90"	194 × 121	53.9 - 60.1	17.1	138.3
100"	215 × 135	60.1	19.9	154.6

Velikost obrazu 4:3		①	②	③
		Minimální (Širokoúhlý) až maximální (Tele)	Min. (širokoúhlý objektiv)	Min. (širokoúhlý objektiv)
53"	108 × 81	35.4 - 48.4	8.7	89.5
60"	122 × 91	40.3 - 55.0	10.9	102.4
70"	142 × 107	47.3 - 60.1	14.1	120.8
80"	163 × 122	54.3 - 60.1	17.3	139.2
88"	179 × 134	60.1	19.8	153.9

Velikost obrazu 16:9		①	②	③
		Minimální (Širokoúhlý) až maximální (Tele)	Min. (širokoúhlý objektiv)	Min. (širokoúhlý objektiv)
59"	131 × 74	35.8 - 48.9	13.0	86.5
60"	133 × 75	36.4 - 49.8	13.3	88.1
70"	155 × 87	42.8 - 58.3	16.9	104.1
80"	177 × 100	49.1 - 60.1	20.5	120.1
90"	199 × 112	55.5 - 60.1	24.1	136.1
97"	215 × 121	59.9 - 60.1	26.6	147.4

Velikost obrazu 4:3		①	②	③
		Minimální (Širokoúhlý) až maximální (Tele)	Min. (širokoúhlý objektiv)	Min. (širokoúhlý objektiv)
90"	183 × 137	58.2 - 60.1	15.3	152.5
92"	187 × 140	59.6 - 60.1	15.8	156.0

Velikost obrazu 16:9		①	②	③
		Minimální (Širokoúhlý) až maximální (Tele)	Min. (širokoúhlý objektiv)	Min. (širokoúhlý objektiv)
52"	115 × 65	36.1 - 49.3	17.4	82.2
60"	133 × 75	41.9 - 57.1	21.4	96.1
70"	155 × 87	49.1 - 60.1	26.3	113.4
80"	177 × 100	56.4 - 60.1	31.2	130.8
85"	188 × 106	60.0 - 60.1	33.6	139.5

## XGA (EB-680/EB-670)

Velikost obrazu 4:3		①	②	③
		Minimální (Širokoúhlý) až maximální (Tele)	Min. (širokoúhlý objektiv)	Min. (širokoúhlý objektiv)
56"	114 × 85	35.7 - 48.7	6.5	91.8
60"	122 × 91	38.4 - 52.3	7.5	98.9
70"	142 × 107	45.0 - 60.1	10.1	116.8
80"	163 × 122	51.6 - 60.1	12.7	134.6

V této tabulce jsou uvedeny kompatibilní obnovovací frekvence a rozlišení pro jednotlivé kompatibilní formáty zobrazení videa.

## Komponentní signály (analogový RGB)

Signál	Obnovovací kmitočet (Hz)	Rozlišení (body)
VGA	60/72/75/85	640 × 480
SVGA	60/72/75/85	800 × 600
XGA	60/70/75/85	1024 × 768
WXGA	60	1280 × 768
	60	1366 × 768
	60/75/85	1280 × 800
WXGA+	60/75/85	1440 × 900
WXGA++	60	1600 × 900
SXGA	70/75/85	1152 × 864
	60/75/85	1280 × 960
	60/75/85	1280 × 1024
SXGA+	60/75	1400 × 1050
WSXGA+ *	60	1680 × 1050
UXGA	60	1600 × 1200

\* Rozlišení WSXGA+ je k dispozici pouze pro EB-695Wi/EB-685Wi/EB-680Wi/EB-675Wi/EB-685W/EB-675W a kompatibilní pouze, když je vybráno **Široká** jako nastavení **Rozlišení** v nabídce **Signál** projektoru.

I když jsou na vstupu jiné signály než výše uvedené, obraz bude pravděpodobně možné promítnout. Některé funkce však nemusí být podporovány.

## Komponentní video

Signál	Obnovovací kmitočet (Hz)	Rozlišení (body)
SDTV (480i/480p)	60	720 × 480

Signál	Obnovovací kmitočet (Hz)	Rozlišení (body)
SDTV (576i/576p)	50	720 × 576
HDTV (720p)	50/60	1280 × 720
HDTV (1080i)	50/60	1920 × 1080

## Kompozitní video

Signál	Obnovovací kmitočet (Hz)	Rozlišení (body)
TV (NTSC)	60	720 × 480
TV (SECAM)	50	720 × 576
TV (PAL)	50/60	720 × 576

## Vstupní signál HDMI

Signál	Obnovovací kmitočet (Hz)	Rozlišení (body)
VGA	60	640 × 480
SVGA	60	800 × 600
XGA	60	1024 × 768
WXGA	60	1280 × 800
	60	1366 × 768
WXGA+	60	1440 × 900
WXGA++	60	1600 × 900
UXGA	60	1600 × 1200
WSXGA+ *	60	1680 × 1050
SXGA	60	1280 × 960
	60	1280 × 1024
SXGA+	60	1400 × 1050
SDTV (480i/480p)	60	720 × 480
SDTV (576i/576p)	50	720 × 576
HDTV (720p)	50/60	1280 × 720



Signál	Obnovovací kmitočet (Hz)	Rozlišení (body)
HDTV (1080i)	50/60	1920 × 1080
HDTV (1080p)	24/30/50/60	1920 × 1080

\* K dispozici pouze pro modely EB-695Wi/EB-685Wi/EB-680Wi/EB-675Wi/EB-685W/EB-675W.

## Vstupní signál MHL

Signál	Obnovovací kmitočet (Hz)	Rozlišení (body)
VGA	60	640 × 480
SDTV (480i/480p)	60	720 × 480
SDTV (576i/576p)	50	720 × 576
HDTV (720p)	50/60	1280 × 720
HDTV (1080i)	50/60	1920 × 1080
HDTV (1080p)	24/30	1920 × 1080

Název výrobku	EB-695Wi/EB-685Wi/EB-680Wi/EB-675Wi/EB-685W/EB-675W/EB-680/EB-670
Rozměry	367 (Š) × 149 (V) × 400 (H) mm (bez vystupující části)
Velikost panelu LCD	<b>EB-695Wi/EB-685Wi/EB-680Wi/EB-675Wi/EB-685W/EB-675W:</b> 0,59" <b>EB-680/EB-670:</b> 0,55"
Projekční metoda	Polysilikonová aktivní matice TFT
Rozlišení	<b>EB-695Wi/EB-685Wi/EB-680Wi/EB-675Wi/EB-685W/EB-675W:</b> 1 024 000 pixelů WXGA (1 280 (Š) x 800 (V) bodů) x 3 <b>EB-680/EB-670:</b> 786 432 pixelů XGA (1 024 (Š) × 768 (V) bodů) × 3
Úprava zaostření	Ručně
Nastavení přiblížení	1,0 - 1,35 (digitální zoom)
Lampa	<b>EB-695Wi/EB-685Wi/EB-685W/EB-680:</b> Lampa UHE, 250 W, model č.: ELPLP91 <b>EB-680Wi/EB-675Wi/EB-675W/EB-670:</b> Lampa UHE, 215 W, model č.: ELPLP90
Životnost lampy	<b>EB-695Wi/EB-685Wi/EB-685W/EB-680:</b> <ul style="list-style-type: none"> <li>• Režim normálního příkonu: až 5 000 hodin</li> <li>• Režim příkonu ECO: až 10 000 hodin</li> <li>• Režim příkonu ECO2: až 9 000 hodin</li> </ul> <b>EB-680Wi/EB-675Wi/EB-675W/EB-670:</b> <ul style="list-style-type: none"> <li>• Režim normálního příkonu: až 5 000 hodin</li> <li>• Režim příkonu ECO: až 10 000 hodin</li> </ul>
Max. zvukový výkon	16W
Reproduktor	1

Napájení	<b>EB-695Wi/EB-685Wi/EB-685W/EB-680:</b> 100-240V AC±10% 50/60Hz 3,8 - 1,7 A <b>EB-680Wi/EB-675Wi/EB-675W/EB-670:</b> 100-240V AC±10% 50/60Hz 3,4 - 1,5 A	
Příkon	Oblast 100 až 120 V	<b>EB-695Wi/EB-685Wi/EB-685W/EB-680:</b> Provozní: 373 W Spotřeba v pohotovostním režimu (Komunikace zap.): 2,2 W Spotřeba v pohotovostním režimu (Komunikace vyp.): 0,23 W <b>EB-680Wi/EB-675Wi/EB-675W/EB-670:</b> Provozní: 333 W Spotřeba v pohotovostním režimu (Komunikace zap.): 2,2 W Spotřeba v pohotovostním režimu (Komunikace vyp.): 0,23 W
	Oblast 220 až 240 V	<b>EB-695Wi/EB-685Wi/EB-685W/EB-680:</b> Provozní: 354 W Spotřeba v pohotovostním režimu (Komunikace zap.): 2,3 W Spotřeba v pohotovostním režimu (Komunikace vyp.): 0,37 W <b>EB-680Wi/EB-675Wi/EB-675W/EB-670:</b> Provozní: 317 W Spotřeba v pohotovostním režimu (Komunikace zap.): 2,3 W Spotřeba v pohotovostním režimu (Komunikace vyp.): 0,37 W
Provozní nadmořská výška	Nadmořská výška 0 až 3 000 m	
Provozní teplota	+5 až +40°C* (bez kondenzace) (nadmořská výška 0 až 2 286 m) +5 až +35°C (bez kondenzace) (nadmořská výška 2 287 až 3 000 m)	
Skladovací teplota	-10 až +60°C (bez kondenzace)	

Hmotnost	<b>EB-695Wi/EB-685Wi/EB-680Wi/EB-675Wi:</b> Přibližně 5,8 kg <b>EB-685W/EB-675W/EB-680/EB-670:</b> Přibližně 5,7 kg
----------	--

\* Pokud se příliš zvýší okolní teplota, jas se automaticky sníží.

## Úhel naklonění

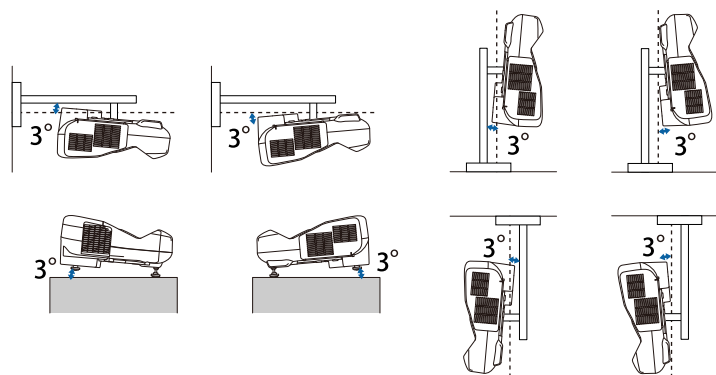

Pokud projektor použijete pod úhlem náklonu větším než 3°, mohlo by dojít k jeho poškození nebo k poranění osob.

### » Související odkazy

- "Technické údaje konektorů" [s.243](#)

Vstupní port Audio 1	1	stereofonní miniaturní konektor (jack)
Vstupní port Audio 2	1	stereofonní miniaturní konektor (jack)
Port Audio	1	stereofonní miniaturní konektor (jack)
Port Mic	1	stereofonní miniaturní konektor (jack)
Port Audio Out	1	stereofonní miniaturní konektor (jack)
Port HDMI1/MHL	1	HDMI (zvuk je podporován pouze PCM)
Port HDMI2	1	HDMI (zvuk je podporován pouze PCM)
Port HDMI3	1	HDMI (zvuk je podporován pouze PCM)
Port USB-A	1	Konektor USB (typ A)
Port USB-B	1	Konektor USB (typ B)
Port USB (pro modul bezdrátové místní sítě LAN)	1	Konektor USB (typ A)
Port LAN	1	RJ-45
Port RS-232C	1	Miniaturní konektor D-Sub 9 kolíků (samčí)
Port SYNC	2	Stereofonní miniaturní konektor (jack)
Port TCH (EB-695Wi/EB-680Wi)	1	8kolíkový konektor mini DIN



- Porty USB-A a USB-B podporují specifikaci USB 2.0. Nicméně u portů USB není zaručena podpora všech zařízení s rozhraním USB.
- Port USB-B nepodporuje specifikaci USB 1.1.

## Technické údaje konektorů

Port Computer1	1	15kolíkový konektor Mini D-Sub (zásuvka)
Port Computer2/Monitor Out	1	15kolíkový konektor Mini D-Sub (zásuvka)
Port Video	1	Konektor RCA

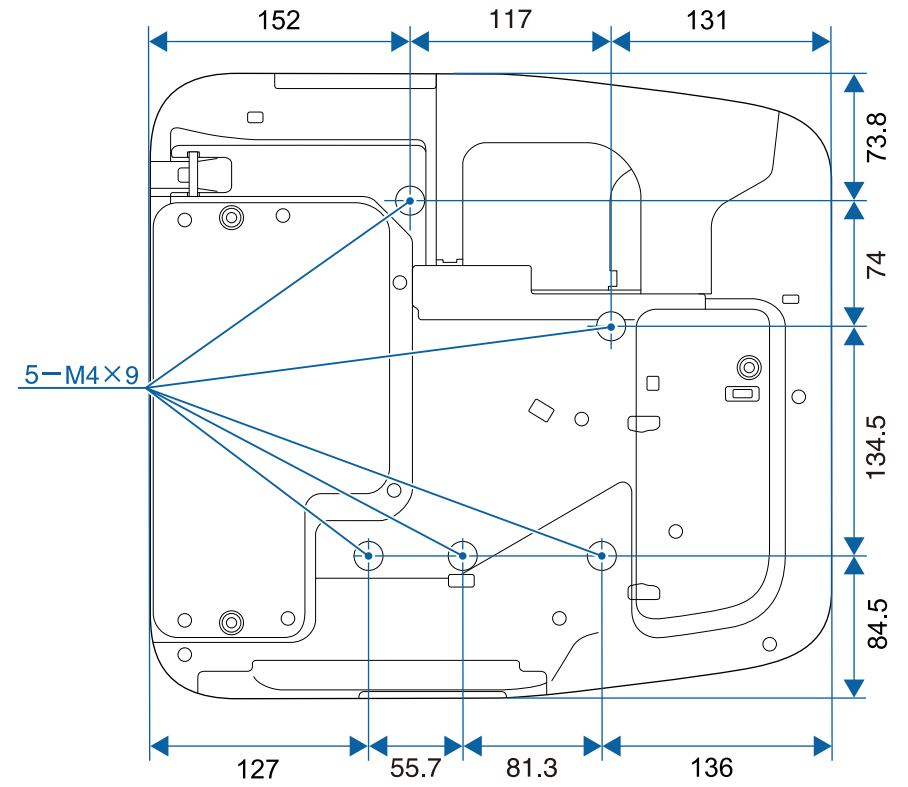
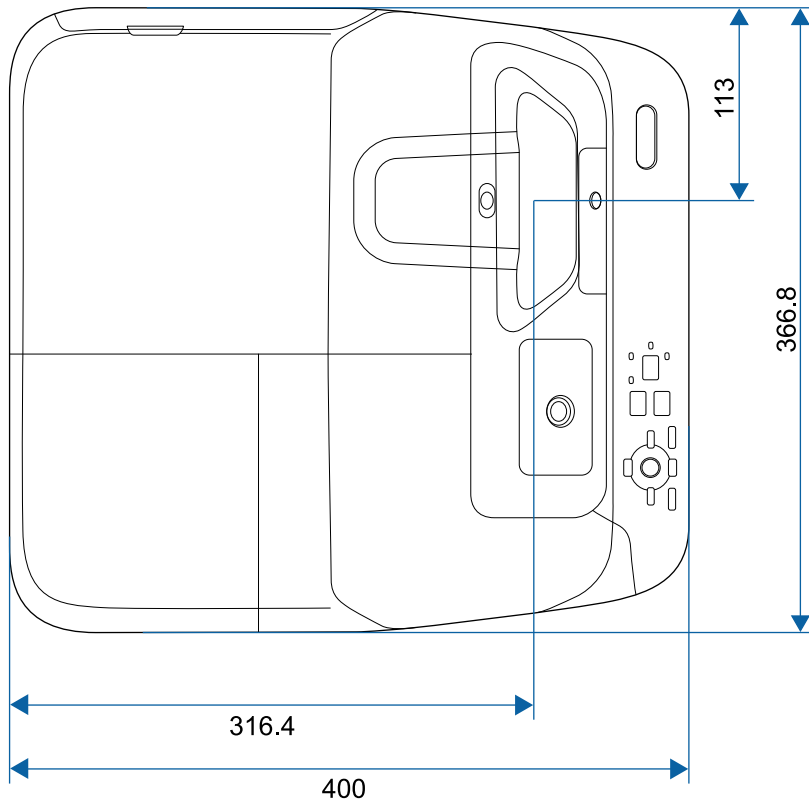

Bez podpěr

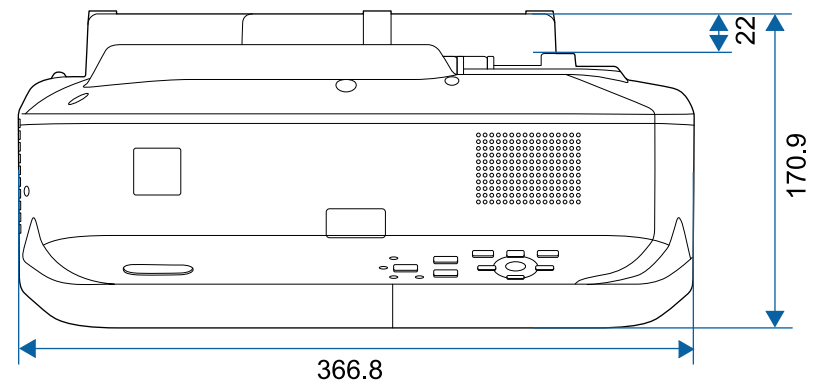

## S podpěrami

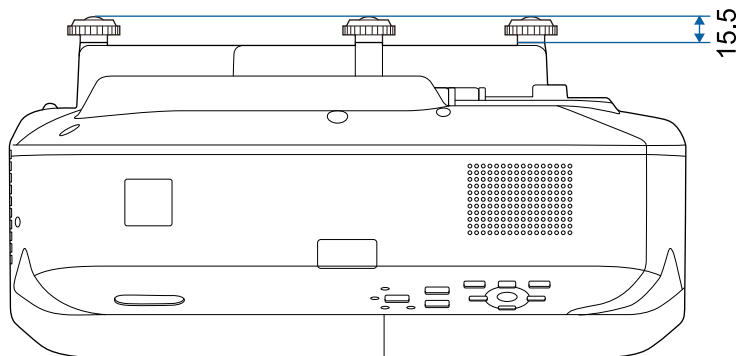

Jednotky na těchto schématech jsou uvedeny v mm.

Aby bylo možné používat software Epson USB Display, musí váš počítač splňovat následující požadavky na systém.

Požadavek	Windows	Mac
Operační systém	Windows Vista <ul style="list-style-type: none"> <li>• Ultimate (32 bitů)</li> <li>• Enterprise (32 bitů)</li> <li>• Business (32 bitů)</li> <li>• Home Premium (32 bitů)</li> <li>• Home Basic (32 bitů)</li> </ul>	OS X <ul style="list-style-type: none"> <li>• 10.7.x (32 a 64 bitů)</li> <li>• 10.8.x (64-bit)</li> <li>• 10.9.x (64-bit)</li> <li>• 10.10.x (64-bit)</li> <li>• 10.11.x (64-bit)</li> </ul>
	Windows 7 <ul style="list-style-type: none"> <li>• Ultimate (32 a 64 bitů)</li> <li>• Enterprise (32 a 64 bitů)</li> <li>• Professional (32 a 64 bitů)</li> <li>• Home Premium (32 a 64 bitů)</li> <li>• Home Basic (32 bitů)</li> <li>• Starter (32 bitů)</li> </ul>	
	Windows 8 <ul style="list-style-type: none"> <li>• Windows 8 (32 a 64 bitů)</li> <li>• Windows 8 Pro (32 a 64 bitů)</li> <li>• Windows 8 Enterprise (32 a 64 bitů)</li> </ul>	
	Windows 8.1 <ul style="list-style-type: none"> <li>• Windows 8.1 (32 a 64 bitů)</li> <li>• Windows 8.1 Pro (32 a 64 bitů)</li> <li>• Windows 8.1 Enterprise (32 a 64 bitů)</li> </ul>	
	Windows 10 <ul style="list-style-type: none"> <li>• Windows 10 Home (32 a 64 bitů)</li> <li>• Windows 10 Pro (32 a 64 bitů)</li> <li>• Windows 10 Enterprise (32 a 64 bitů)</li> </ul>	

Požadavek	Windows	Mac
Procesor	Intel Core2Duo nebo výkonnější (Doporučen Intel Core i3 nebo výkonnější)	Intel Core2Duo nebo výkonnější (Doporučen Intel Core i5 nebo výkonnější)
Paměť	2GB nebo více (Doporučeno 4GB nebo více)	
Volné místo na jednotce pevného disku	20 MB nebo více	
Zobrazení	Rozlišení od 640 × 480 do 1920 × 1200 16bitové nebo lepší zobrazení barev	









Není zaručeno správné fungování v operačním systému Windows Vista bez nainstalovaných aktualizací nebo aktualizace Windows Vista Service Pack 1.









Aby bylo možné používat počítačový interaktivní režim, musíte nainstalovat ovladač Easy Interactive Driver do počítače. Zkontrolujte, zda jsou splněny systémové požadavky nezbytné pro používání softwaru.

Požadavek	Windows	Mac
Operační systém	Windows 7 <ul style="list-style-type: none"> <li>• Ultimate (32 a 64 bitů)</li> <li>• Enterprise (32 a 64 bitů)</li> <li>• Professional (32 a 64 bitů)</li> <li>• Home Premium (32 a 64 bitů)</li> <li>• Home Basic (32 bitů)</li> </ul>	OS X <ul style="list-style-type: none"> <li>• Operační systém OS X 10.7.x (32 a 64 bitů)</li> <li>• Operační systém OS X 10.8.x (64 bitů)</li> <li>• Operační systém OS X 10.9.x (64 bitů)</li> <li>• Operační systém OS X 10.10.x (64 bitů)</li> <li>• Operační systém OS X 10.11.x (64 bitů)</li> </ul>
	Windows 8 <ul style="list-style-type: none"> <li>• Windows 8 (32 a 64 bitů)</li> <li>• Windows 8 Pro (32 a 64 bitů)</li> <li>• Windows 8 Enterprise (32 a 64 bitů)</li> </ul>	
	Windows 8.1 <ul style="list-style-type: none"> <li>• Windows 8.1 (32 a 64 bitů)</li> <li>• Windows 8.1 Pro (32 a 64 bitů)</li> <li>• Windows 8.1 Enterprise (32 a 64 bitů)</li> </ul>	
	Windows 10 <ul style="list-style-type: none"> <li>• Windows 10 Home (32 a 64 bitů)</li> <li>• Windows 10 Pro (32 a 64 bitů)</li> <li>• Windows 10 Enterprise (32 a 64 bitů)</li> </ul>	
Procesor	Core2 Duo 1,2 GHz nebo rychlejší (Doporučen Core i3 nebo rychlejší)	Core2 Duo 1,2 GHz nebo rychlejší (Doporučen Core i5 nebo rychlejší)
Paměť	1 GB nebo více Doporučeno: 2 GB nebo více	1 GB nebo více Doporučeno: 2 GB nebo více









Požadavek	Windows	Mac
Volné místo na jednotce pevného disku	100 MB nebo více	100 MB nebo více
Zobrazení	Rozlišení nejméně XGA (1024 x 768) a nejvýše WUXGA (1920 x 1200) 16bitové nebo lepší zobrazení barev	Rozlišení nejméně XGA (1024 x 768) a nejvýše WUXGA (1920 x 1200) 16bitové nebo lepší zobrazení barev

V následující tabulce jsou uvedeny významy bezpečnostních symbolů umístěných na vybavení.

Č.	Značka symbolu	Schválené standardy	Popis
1		IEC60417 No.5007	„ZAPNUTO“ (napájení) Označuje připojení k elektrické síti.
2		IEC60417 No.5008	„VYPNUTO“ (napájení) Označuje odpojení od elektrické sítě.
3		IEC60417 No.5009	Pohotovost Označuje vypínač nebo polohu vypínače, kterým lze příslušnou část vybavení uvést do pohotovostního režimu.
4		ISO7000 No.0434B, IEC3864-B3.1	Upozornění Označuje obecné upozornění při používání produktu.
5		IEC60417 No.5041	Upozornění, horký povrch Upozorňuje, že označená položka může být horká a není záhodno se jí neopatrně dotýkat.
6		IEC60417 No.6042 ISO3864-B3.6	Upozornění, nebezpečí úrazu elektrickým proudem Označuje vybavení, které představuje nebezpečí úrazu elektrickým proudem.
7		IEC60417 No.5957	Pro použití pouze ve vnitřních prostorech Označuje elektrické vybavení, které je určeno primárně pro použití ve vnitřních prostorech.

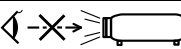
Č.	Značka symbolu	Schválené standardy	Popis
8		IEC60417 No.5926	Polarita připojení stejnosměrného napájení Označuje kladná a záporná připojení (polaritu) části vybavení, ke které lze připojit zdroj stejnosměrného napájení.
9		—	Totožné s č. 8.
10		IEC60417 No.5001B	Baterie, obecné Na vybavení napájeném bateriemi. Označuje zařízení, například kryt přihrádky na baterie, nebo konektorové výstupy.
11		IEC60417 No.5002	Poloha baterie(i) Označuje samotný držák baterií a polohu baterie(i) v držáku.
12		—	Totožné s č. 11.
13		IEC60417 No.5019	Ochranné uzemnění Označuje výstup, který je určen k připojení k vnějšímu vodiči na ochranu před zásahem elektrickým proudem v případě závady nebo výstup ochranné uzemňovací elektrody.
14		IEC60417 No.5017	Uzemnění Označuje uzemňovací výstup v případě, kdy není výslovně vyžadován symbol č. 13.
15		IEC60417 No.5032	Střídavý proud Toto označení na typovém štítku vyjadřuje, že vybavení je vhodné pouze pro napájení střídavým proudem; označení příslušných výstupů.



Č.	Značka symbolu	Schválené standardy	Popis
16		IEC60417 No.5031	Stejnoseměrný proud Toto označení na typovém štítku vyjadřuje, že vybavení je vhodné pouze pro napájení stejnosměrným proudem; označení příslušných výstupů.
17		IEC60417 No.5172	Vybavení třídy II Označuje vybavení, které splňuje bezpečnostní požadavky určené pro vybavení třídy II v souladu se standardem IEC 61140.
18		ISO 3864	Obecný zákaz Označuje zakázané úkony a postupy.
19		ISO 3864	Zákaz kontaktu Označuje zranění, ke kterému může dojít v případě kontaktu s konkrétní částí vybavení.
20		—	Zásadně se nedívejte do objektivu, když je projektor zapnutý.
21		—	Označuje zákaz umísťování jakýchkoli předmětů na projektor.
22		ISO3864 IEC60825-1	Upozornění, laserové záření Ukazuje, že tento projektor je vybaven laserovým zářičem.
23		ISO 3864	Zákaz demontáže Označuje nebezpečí zranění, například zásahu elektrickým proudem, v případě demontování vybavení.
24		IEC60417 No. 5266	Pohotovost, částečná pohotovost Označuje, že část vybavení je v připraveném stavu.

Č.	Značka symbolu	Schválené standardy	Popis
25		ISO3864 IEC60417 No. 5057	Pozor, pohyblivé části Označuje, že musíte udržovat bezpečnou vzdálenost od pohyblivých částí podle bezpečnostních zásad.

Tato kapitola stručně vysvětluje složité termíny, které nejsou vysvětleny v textu této příručky. Další informace lze získat v dalších běžně dostupných publikacích.

AMX Device Discovery	AMX Device Discovery je technologie vyvinutá společností AMX pro usnadnění ovládání systémů AMX pro obsluhu cílového zařízení. Společnost Epson implementovala tuto technologii a poskytla nastavení pro správnou funkci protokolu (ON). Další podrobnosti viz webové stránky společnosti AMX. Adresa URL <a href="http://www.amx.com/">http://www.amx.com/</a>
Poměr stran	Poměr mezi délkou a výškou obrazu. Projekční plochy s poměrem stran 16:9 (vodorovně/svisle), například HDTV, se označují termínem širokouhlé projekční plochy. SDTV a běžné počítačové monitory mají poměr stran 4:3.
Komponentní video	Způsob, kterým se videosignál rozděljuje na složku jasu (Y), modrou mínus Y (Cb nebo Pb) a červenou mínus Y (Cr nebo Pr).
Kompozitní video	Postup, který kombinuje videosignál na složku jasu a barevnou složku pro přenos prostřednictvím signálového kabelu.
Kontrast	Relativní jas světlých a tmavých oblastí obrazu lze zvýšit nebo snížit, aby byl text nebo grafika více či méně výraznější. Nastavení této konkrétní vlastnosti obrazu se nazývá úprava kontrastu.
DHCP	Zkratka pro Dynamic Host Configuration Protocol. Tento protokol automaticky přiděluje adresu IP zařízení připojenému k síti.
Adresa brány	Jedná se o server (směrovač) pro komunikaci v síti (podsíť) rozdělené podle masky podsítě.

HDCP	HDCP je zkratka termínu High-bandwidth Digital Content Protection. Používá se k ochraně před nelegálním kopírováním a ochraně copyrightu tím, že šifruje signál posílaný přes porty DVI a HDMI. Protože tento projektor obsahuje port HDMI s podporou HDCP, dokáže promítat digitální obraz chráněný technologií HDCP. Projektor však zřejmě nepromítne obraz chráněný pomocí aktualizovaných či revidovaných verzí šifrování HDCP.
HDMI	Zkratka termínu High Definition Multimedia Interface. HDMI je norma zaměřená na digitální spotřební elektroniku a počítače. Jde o normu pro digitální přenos signálů HD obrazu a vícekanálového zvuku. Díky absenci komprese digitálního signálu lze obraz přenášet s nejvyšší možnou kvalitou. Zároveň tomuto digitálnímu signálu poskytuje funkci šifrování.
HDTV	Zkratka pro High-Definition Television (televizor s vysokým rozlišením), která označuje televizní systémy s vysokým rozlišením, které splňují následující požadavky: <ul style="list-style-type: none"> <li>• Svislé rozlišení 720p nebo 1080i nebo vyšší (p = Progresivní, i = Proklad)</li> <li>• Poměr stran obrazu 16:9</li> </ul>
Režim infrastruktura	Způsob připojení k bezdrátové síti LAN, při kterém zařízení komunikují přes přístupové body.
Proklad	Přenáší informace potřebné k vytvoření jedné obrazovky odesláním každého druhého řádku počínajíc horním okrajem obrazu směrem dolů ke spodnímu okraji. U tohoto obrazu existuje větší riziko blikání, protože se zobrazuje každý druhý řádek.
Adresa IP	Číslo, které určuje počítač připojený k síti.
MHL	Zkratka označení Mobile High-definition Link, což je standard pro připojení rozhraní zaměřené na mobilní přístroje, například chytré telefony a tablety. Obraz lze přenášet ve vysoké kvalitě a vysokou rychlostí bez komprimování digitálního signálu a rovněž napájí připojená zařízení.

Progresivní	Promítá informace k vytvoření jedné obrazovky najednou; obraz se zobrazuje po jednom rámcí. Ačkoliv je počet řádků skenování stejný, blikání obrazu je omezeno, protože objem informací je dvojnásobný ve srovnání se systémem prokládání.
Obnovovací kmitočet	Světlo vyzařující prvek displeje zachovává stejnou svítivost a barvu po velmi krátkou dobu. Proto je nutno obraz skenovat mnohokrát za sekundu, aby byla provedena obnova světlo vyzařujícího prvku. Počet operací obnovy za sekundu se nazývá obnovovací kmitočet a je vyjádřen v hertzech (Hz).
SDTV	Zkratka pro Standard Definition Television, která označuje standardní televizní systémy, které nespĺňují požadavky pro systém HDTV High-Definition Television.
SNMP	Zkratka pro označení protokolu Simple Network Management Protocol, který slouží pro sledování a řízení zařízení, jako například směrovačů a počítačů, připojených k síti TCP/IP.
sRGB	Mezinárodní standard pro barevné intervaly, který byl formulován tak, aby byla usnadněna správa barev reprodukováných videozařizování v počítačových operačních systémech (OS) a na Internetu. Pokud je připojený zdroj v režimu sRGB, nastavte projektor i připojený zdroj signálu na režim sRGB.
SSID	SSID je identifikátor pro připojení k jinému zařízení v bezdrátové síti LAN. Bezdrátová komunikace je možná mezi zařízeními se stejným SSID.
Maska podsítě	Jedná se o číselnou hodnotu, která určuje počet bitů použitých pro adresu sítě v rozdělené síti (podsíti) z adresy IP.
SVGA	Standardní velikost s rozlišením 800 (vodorovně) x 600 (svisle) bodů.
SXGA	Standardní velikost s rozlišením 1 280 (vodorovně) x 1 024 (svisle) bodů.

Synchronizace	Signál odesílaný z počítačů má určitou hodnotu kmitočtu. Pokud se kmitočet projektoru s tímto kmitočtem neshoduje, kvalita výsledného obrazu bude nízká. Proces sladění fází těchto signálů (relativní pozice maximálních minimálních hodnot signálu) se nazývá synchronizace. Pokud signál není synchronizovaný, dochází například k blikání, rozmazání a vodorovnému rušení.
Seřizování souběhu	Signál odesílaný z počítačů má určitou hodnotu kmitočtu. Pokud se kmitočet projektoru s tímto kmitočtem neshoduje, kvalita výsledného obrazu bude nízká. Proces sladění kmitočtu těchto signálů (počtu minimálních hodnot v signálu) se nazývá seřizování souběhu. Pokud se seřizování souběhu neprovede správně, v signálu se objeví široké svislé pruhy.
Adresa IP depeše	Jedná se o adresu IP pro cílový počítač používaný pro chybová oznámení v protokolu SNMP.
VGA	Standardní velikost s rozlišením 640 (vodorovně) x 480 (svisle) bodů.
XGA	Standardní velikost s rozlišením 1 024 (vodorovně) x 768 (svisle) bodů.
WXGA	Standardní velikost s rozlišením 1 280 (vodorovně) x 800 (svisle) bodů.

Tyto části obsahují důležité poznámky k projektoru.

#### ► Související odkazy

- "Indication of the manufacturer and the importer in accordance with requirements of EU directive" [s.252](#)
- "Omezení používání" [s.252](#)
- "Odkazy na operační systémy" [s.252](#)
- "Obchodní známky" [s.252](#)
- "Odkaz na autorské právo" [s.253](#)
- "Určení zdroje autorských práv" [s.253](#)

## Indication of the manufacturer and the importer in accordance with requirements of EU directive

Manufacturer: SEIKO EPSON CORPORATION  
Address: 3-5, Owa 3-chome, Suwa-shi, Nagano-ken 392-8502 Japan  
Telephone: 81-266-52-3131  
<http://www.epson.com/>

Importer: EPSON EUROPE B.V.  
Address: Atlas Arena, Asia Building, Hoogoorddreef 5,1101 BA Amsterdam  
Zuidoost  
The Netherlands  
Telephone: 31-20-314-5000  
<http://www.epson.com/europe.html>

## Omezení používání

Když je tento produkt používán pro aplikace, které vyžadují vysokou spolehlivost/bezpečnost, například dopravní zařízení související s leteckým, železničním, námořním, automobilovým provozem atd.; zařízení pro prevenci katastrof; různá bezpečnostní zařízení atd.; nebo funkční/přesná zařízení atd., musíte tento produkt používat pouze po zvážení rozšíření vašeho konceptu o

nouzová a záložních opatření, která by zajistila zachování bezpečnosti a stability celého systému. Tento přístroj nebyl navržen pro aplikace vyžadující extrémní hodnoty spolehlivosti/bezpečnosti, jako je například letecké vybavení, komunikační zařízení, ovládání jaderných elektráren nebo lékařská technika související s přímou péčí atd., musíte proto sami provést kompletní analýzu a na jejím základě zvážit, zda je přístroj pro vás vhodný.

## Odkazy na operační systémy

- Operační systém Microsoft® Windows Vista®
- Operační systém Microsoft® Windows® 7
- Operační systém Microsoft® Windows® 8
- Operační systém Microsoft® Windows® 8.1
- Operační systém Microsoft® Windows® 10

V tomto návodu jsou výše uvedené operační systémy označovány jako „Windows Vista“, „Windows 7“, „Windows 8“, „Windows 8.1“ a „Windows 10“. Dále je pro tyto systémy použit společný termín „Windows“.

- OS X 10.7.x
- OS X 10.8.x
- OS X 10.9.x
- OS X 10.10.x
- OS X 10.11.x

V této příručce jsou výše uvedené operační systémy uváděny jako „OS X 10.7.x“, „OS X 10.8.x“, „OS X 10.9.x“, „OS X 10.10.x“ a „OS X 10.11.x“. Dále je pro tyto systémy použit společný termín „OS X“.

## Obchodní známky

EPSON je registrovaná ochranná známka, EXCEED YOUR VISION, ELPLP a jejich loga jsou registrované ochranné známky nebo ochranné známky společnosti Seiko Epson Corporation.

Mac, Mac OS a OS X jsou ochranné známky společnosti Apple Inc.

Microsoft, Windows, Windows Vista, PowerPoint a logo Windows jsou ochranné známky nebo registrované ochranné známky společnosti Microsoft Corporation v USA a/nebo dalších zemích.

WPA<sup>™</sup>, WPA2<sup>™</sup> a Wi-Fi Protected Setup<sup>™</sup> jsou registrované ochranné známky Wi-Fi Alliance.

App Store je servisní značka společnosti Apple Inc.

Google play je ochranná známka společnosti Google Inc.

HDMI a High-Definition Multimedia Interface jsou ochranné známky nebo registrované ochranné známky společnosti HDMI Licensing LLC. 

MHL, logo MHL a Mobile High-Definition Link jsou ochranné známky nebo registrované ochranné známky společností MHL a LLC v USA a/nebo dalších zemích.

„QR Code“ je registrovaná ochranná známka společnosti DENSO WAVE INCORPORATED.

Bylo již požádáno o registraci obchodní známky PJLink (nebo je již registrována) v Japonsku, Spojených státech amerických a jiných zemích a oblastech.

Crestron<sup>®</sup> a Crestron RoomView<sup>®</sup> jsou registrované ochranné známky společnosti Crestron Electronics, Inc.

Ubuntu a Canonical jsou registrované ochranné známky společnosti Canonical Ltd.

Eneloop<sup>®</sup> je registrovaná ochranná známka společnosti Panasonic Group.

Další zde použité názvy produktů slouží pouze k identifikačním účelům a mohou být ochrannými známkami příslušných vlastníků. Společnost Epson se vzdává všech práv na tyto značky.

za použití zde uvedených informací. Neodpovídá ani za případné škody plynoucí z použití zde uvedených informací.

Společnost Seiko Epson Corporation ani její přidružené společnosti nejsou vůči spotřebiteli tohoto produktu nebo jiným osobám zodpovědné za škody, ztráty, náklady nebo výdaje způsobené spotřebitelem nebo jinou osobou v důsledku následujících událostí: nehoda, nesprávné použití nebo zneužití tohoto produktu nebo neoprávněné úpravy, opravy nebo změny tohoto produktu nebo (s výjimkou USA) nedodržení přísného souladu s provozními a servisními pokyny společnosti Seiko Epson Corporation.

Společnost Seiko Epson Corporation neodpovídá za žádné škody nebo problémy způsobené použitím jakéhokoli příslušenství nebo spotřebního materiálu, které nejsou společností Seiko Epson Corporation označeny jako originální produkty (Original Epson Products) nebo schválené produkty (Epson Approved Products).

Obsah této příručky může být změněn nebo aktualizován bez předchozího upozornění.

Obrázky v této příručce a skutečný projektor se mohou lišit.

---

## Určení zdroje autorských práv

Změny těchto údajů bez předchozího upozornění vyhrazeny.

©SEIKO EPSON CORPORATION 2016. All rights reserved.

2016.9 413049000/413088700CS

---

## Odkaz na autorské právo

Všechna práva vyhrazena. Bez předchozího písemného povolení společnosti Seiko Epson Corporation je zakázáno reprodukovat libovolnou část této publikace, ukládat ve vyhledávacím systému nebo přenášet libovolnou formou nebo prostředky, a to elektronicky, mechanicky, kopírováním, nahráváním nebo jakýmkoli jiným způsobem. Společnost neponese přímou odpovědnost