



**BOSCH**

# Ergo**Mixx**

**MS6...**

[cs] Návod k použití  
[sk] Návod na obsluhu

---

## Použití dle určení

**Pozorně si přečtěte tento návod k použití spotřebiče a odložte si jej k pozdějšímu nahlédnutí. Při případném předání spotřebiče další osobě nezapomeňte předat i tento návod k použití.**

Při nedodržení těchto pokynů výrobce neodpovídá za případné škody vyplývající z použití spotřebiče.

Tento spotřebič je určen k použití v domácnosti a jen na takové množství, které je obvyklé při použití v domácnosti a nikoli pro komerční účely.

Použití podobné domácnosti zahrnuje např. používání v kuchyňkách pro zaměstnance obchodů, kanceláří, hospodářských a jiných nebytových provozů. Mohou jej používat také

hosté penzionů, hotelů, či jiných podobných ubytovacích zařízení. Spotřebič je určen pouze ke krájení a mixování potravin. Spotřebič není vhodný k přípravě bramborové kaše (nebo kaší podobné konzistence). Nesmí být používán na zpracování jiných předmětů nebo látek. Používejte pouze originální příslušenství dodané s Vaším spotřebičem.

Používejte tento spotřebič pouze uvnitř, při pokojové teplotě a v nadmořské výšce nižší než 2000 m. Spotřebič se nesmí nacházet v bezprostřední blízkosti horkých ploch, např. varných desek.

Mixovací nádobu nepoužívejte v mikrovlnné troubě.

Tento spotřebič smí používat osoby se sníženými tělesnými, sensorickými nebo duševními schopnostmi a nedostatkem zkušeností pouze pod dohledem patřičné osoby či po zaškolení v oblasti bezpečného používání a možných rizik plynoucích z používání spotřebiče. Udržujte děti mimo dosah spotřebiče a síťového kabelu a nenechávejte je spotřebič provozovat. Děti si se spotřebičem nesmí hrát. Děti nesmí provádět čištění a užitelskou údržbu spotřebiče.

---

## Bezpečnostní pokyny

### **Varování!**

#### **Nebezpečí požáru a úrazu elektrickým proudem!**

Připojte spotřebič pouze na střídavé napětí do předpisově nainstalované zásuvky s ochranným vodičem. Zajistěte, aby zemnicí systém elektrické domovní instalace byl předpisově instalován.

Spotřebič připojujte a uvádějte do provozu jen podle údajů uvedených na typovém štítku.

## **CZ** Bezpečnostní pokyny

Nepoužívejte spotřebič ani síťový kabel, pokud vykazují známky poškození. Aby nedošlo k případnému ohrožení na zdraví, opravy spotřebiče jako např. výměnu síťového kabelu smí provádět pouze vyškolený personál našeho zákaznického servisu.

Nepřipojujte spotřebič k zásuvkám s časovým spínačem nebo dálkovým ovládáním. Doporučujeme Vám nenechávat spotřebič zapnutý po dobu delší, než je nezbytné ke zpracování přísad.

Síťový kabel nesmí přijít do kontaktu s horkým povrchem nebo vést přes ostré hrany. Nikdy neponořujte základní spotřebič do tekutiny a nečistěte jej v myčce nádobí.

Neberte spotřebič do mokrých rukou a nenechávejte jej běžet naprázdno.

Neponořujte spotřebič do tekutiny nad hranici, kde se spojuje základní spotřebič a mixovací nástavec.

Po každém použití, kdykoliv je spotřebič ponechán bez dozoru, před každou montáží či demontáží spotřebiče, před jeho čištěním a v případě poruchy musí být vždy spotřebič odpojen od elektrické sítě.

### **Varování!** **Nebezpečí úrazu!**

Neprodleně po použití spotřebiče vyčkejte, dokud se mixovací nástavec zcela nezastaví.

Předtím, než na spotřebič umístíte příslušenství či díly, které jsou během provozu uvedeny do pohybu, je třeba spotřebič vypnout a odpojit od elektrické sítě.

V žádném případě nesahejte na nože na mixovacím nástavci. Nikdy nečistěte tyto nože holýma rukama.

### **Varování!** **Nebezpečí opaření!**

Při zpracování horkých tekutin zachovávejte opatrnost. Tekutiny se mohou při práci rozstříkavat. Nikdy nepokládejte mixovací nástavec na horký povrch nebo do horké směsi potravin. Před použitím mixéru nechte horké potraviny zchladnout na nejméně 80 °C. Před použitím ponorného mixéru v hrnci sejměte tento hrnec z varné zóny.

### **Varování!** **Nebezpečí udušení!**

Obalový materiál neponechávejte dětem ke hraní.

V tomto návodu k použití jsou popsány různé modely. Na stranách s obrázky se nachází přehled různých modelů (**Obrázek C**).

## Popis spotřebiče

Prosím, otevřete strany s obrázky.

Obrázek **A**

### 1 Základní spotřebič

### 2 Síťový kabel

### 3 Regulace počtu otáček

Pracovní rychlost je plynule nastavitelná mezi nejnižším (●) a nejvyšším (12) počtem otáček (jen ve spojení s tlačítkem **4a**).

### 4 Zapínací tlačítka

**a** Regulovatelná rychlost (s regulací počtu otáček **3**)

**b** Turbo-rychlost ponorného mixéru je zapnutá tak dlouho, dokud je stisknuto zapínací tlačítko (**a** nebo **b**). Turbo-rychlost se používá pro univerzální drtič (pokud je součástí dodávky).

### 5 Odjišťovací tlačítka

Pro vyjmutí mixovací nohy stiskněte obě tlačítka současně.

### 6 Mixovací noha

Nasadte mixovací nohu a nechte ji zapadnout.

### 7 Nůž mixovací nohy

### 8 Mixovací nádoba s víkem

Mixování v mixovací nádobě zabraňuje vystříknutí mixovaných potravin.

Podle modelu:

### 9 Metla pro šlehání sněhu s převodovkou

### 10 Nástavec na přípravu pyré s převodovkou

### 11 Multifunkční příslušenství s nástroji

### 12 Univerzální drtič s víkem

Pokud není univerzální drtič součástí dodávky, můžete si jej objednat přes zákaznický servis (objednací číslo 12027758).

S univerzálním drtičem využijete plný výkon spotřebiče.

## Ovládání

Spotřebič je vhodný k mixování majonéz, omáček, míchaných nápojů, dětské výživy, vařeného ovoce nebo zeleniny. K mixování polévek.

K sekání syrových potravin (cibule, česnek, bylinky,...) použijte univerzální drtič!

K práci se doporučuje použití mixovací nádoby, která je součástí dodávky. Je možné používat i jiné vhodné nádoby.

**Pozor!** Dno používané nádoby nesmí mít žádné vyvýšeniny nebo výběžky.

- Před prvním použitím vyčistěte všechny části.

### Obrázek **B**

- Síťový kabel zcela odviňte.
- Mixovací nohu nasadte na základní spotřebič a zajistěte.
- Zasuňte síťovou zástrčku.
- Potraviny vložte do mixovací nádoby nebo jiné vysoké nádoby.

**i** Tyčový mixér funguje lépe, pokud je spolu s mixovanými potravinami v nádobě také tekutina.

- Regulátorem počtu otáček nastavte požadovaný počet otáček (Obrázek **B**-5). U tekutin, horkých mixovaných potravin a pro vmíchávání (např. müsli v jogurtu) se doporučuje, použít nižší počet otáček. Vyšší počet otáček se doporučuje ke zpracování tuhých potravin.
- Tyčový mixér a nádobu pevně držte.
- Tyčový mixér zapnete zatlačením na požadované zapínací tlačítko.

**i** Při zapnutí tyčový mixér držte mírně nakloněný, abyste zabránili „přísátí“ na dno mixovací nádoby. Tyčový mixér je zapnutý tak dlouho, jak dlouho je zmáčknuto zapínací tlačítko.

- i** Abyste zabránili vystříknutí mixovaných potravin, zapínací tlačítko stiskněte až po vložení mixovací nohy do mixovaných potravin. Tyčový mixér vypněte až po vyndání z nádoby.
- Po dokončení uvolněte zapínací tlačítko.

Po práci:

- Vytáhněte síťovou zástrčku.
- Stiskněte odjišťovací tlačítka a mixovací nohu sundejte ze základního spotřebiče.

## Čištění



### Důležité upozornění

Pečlivé čištění chrání spotřebič před poškozením a udržuje jeho funkčnost. Spotřebič musí být důkladně vyčištěn po každém použití.



### Nebezpečí zasažení elektrickým proudem

Základní spotřebič nikdy neponořujte do tekutiny ani jej nemyjte v myčce nádobí. Předtím, než začnete s čištěním, vytáhněte síťovou zástrčku! Nepoužívejte žádné parní čističe!

### Pozor!

Povrchy by se mohly poškodit. Nepoužívejte žádné drhnoucí čisticí prostředky.

- i** Při zpracovávání např. červeného zelí nebo karotky vznikají zabarvení na umělohmotných částech, která lze odstranit s pár kapkami jedlého oleje.
- Vytáhněte síťovou zástrčku!
  - Základní spotřebič vyčistěte jen vlhkým hadříkem a následně utřete dosucha.
  - Mixovací nádobu a víko je možné čistit v myčce nádobí.
  - Mixovací nohu vyčistěte v myčce nádobí nebo kartáčem pod tekoucí vodou.
  - Mixovací nohu nechte vyschnout ve svislé poloze (núž mixovací nohy směrem nahoru), aby mohla proniknutá voda vytéct.

### Upozornění:

Pro spotřebiče se spirálovým kabelem:  
Kabel nikdy nenavíjejte kolem přístroje!

## Odstraňování problémů

Závada	Náprava
Spotřebič se během používání vypne.	Je aktivována pojistka proti přetížení. <ul style="list-style-type: none"><li>• Spotřebič vypněte a vytáhněte síťovou zástrčku.</li><li>• Spotřebič nechte cca 1 hodinu vychladnout, aby se deaktivovala pojistka proti přetížení.</li><li>• Spotřebič znovu zapněte.</li></ul>

Pokud nebude možné závadu odstranit, obraťte se prosím na zákaznický servis.

## Recepty a tipy

### Majonéza

1 vejce (žloutek i bílek)  
1 polévková lžice hořčice  
1 polévková lžice citronové šťávy nebo octa  
200-250 ml oleje  
sůl, pepř podle chuti

Všechny suroviny musí mít stejnou teplotu!

- Suroviny vložte do mixovací nádoby.
- Tyčový mixér postavte na dno mixovací nádoby a zapněte (turbo- rychlost) a suroviny míchejte, dokud nedosáhnete správné konzistence.
- Zapnutý mixér pomalu zvedejte až k hornímu okraji směsi a poté ho opět ponořte. Takto pokračujte, dokud majonéza není hotová.

**Tip:** Podle tohoto receptu můžete připravit také majonézu pouze se žloutkem. V tomto případě však použijte pouze poloviční množství oleje.

### Zeleninová polévka

300 g brambor  
200 g mrkve  
1 malý kousek celeru  
2 rajčata  
1 cibule  
50 g másla  
2 l vody  
sůl, pepř podle chuti

- Oloupejte a odpeckujte rajčata.
- Očištěnou a omytou zeleninu nakrájejte na kousky a poduste v horkém másle.

- Přidejte vodu a osolte.
- Všechno nechte vařit 20-25 minut.
- Hrniec odstavte ze sporáku.
- Polévku mixérem promixujte.
- Dochutte solí a pepřem.

### Těsto na palačinky

250 ml mléka

1 vejce

100 g mouky

25 g rozpuštěného vychladnutého másla

- Všechny přísady dejte v uvedeném pořadí do nádoby a vypracujte mixováním na hladké těsto.

### Mléčné mixované nápoje

1 sklenice mléka

6 velkých jahod

nebo

10 malin nebo

1 banán (nakrájený na kolečka)

- Přísady vložte do nádoby a mixujte.
- Podle chuti přidejte cukr.

**Tip:** K mléčnému šejku přidejte jeden kopeček zmrzliny nebo přidejte velmi studené mléko.

## Pokyny k likvidaci



Tento spotřebič je označen v souladu s evropskou směrnicí 2012/19/EG, která se týká starých elektrických a elektronických zařízení (waste electrical and electronic equipment - WEEE).

Směrnice stanovuje rámcové podmínky pro zpětný odběr a recyklaci starých spotřebičů platné po celé Evropské unii.

O aktuálních možnostech likvidace se informujte u svého specializovaného prodejce nebo na městské správě.

## Záruční podmínky

Pro tento spotřebič platí záruční podmínky příslušné země. Záruční podmínky si můžete kdykoliv vyžádat prostřednictvím specializované prodejny, kde byl spotřebič zakoupen, nebo přímo u našeho obchodního partnera. Záruční podmínky pro Česko a adresy naleznete na zadní straně záručního listu. Kromě toho jsou záruční podmínky uvedené také na internetové adrese. Bezplatný záruční servis je možno poskytnout jen v případě, je-li předložen vyplněný záruční list nebo jiný doklad o zakoupení.

Změny jsou vyhrazeny.

Deklarovaná hodnota emise hluku tohoto spotřebiče je 63 dB (A), což představuje váženou hladinu akustického výkonu Lwa vzhledem k referenčnímu akustickému výkonu 1pW.

Případné technické změny, tiskové chyby a odlišnosti ve vyobrazení jsou vyhrazeny bez upozornění. Aktuální návod najdete na webových stránkách [www.bosch-home.com/cz](http://www.bosch-home.com/cz).

## Záruční podmínky

společnosti BSH domácí spotřebiče s.r.o.

### 1. Záruka

Na tento výrobek je v souladu § 2113 a násl. zákona č. 89/2012 Sb., občanský zákoník, v platném znění, poskytována **záruka za jakost 24 měsíců** (dále jen „záruka“), která běží zpravidla od odevzdání výrobku zákazníkovi. Pokud byla sjednána delší záruka, řídí se tato speciálními pravidly.

Záruka 24 měsíců je poskytována pouze zákazníkovi spotřebiteli a jen na výrobek **k běžnému užívání v domácnosti**. Zákazníkovi podnikateli nebo jiné právnické osobě je poskytnuta 24 měsíční záruka za předpokladu, že se koupě netýká jeho podnikatelské činnosti (např. prádelna, ubytovací služby, restaurační zařízení apod.), způsob užívání je obdobný užívání v domácnosti a výrobek není prokazatelně přetěžován (kumulativně); v ostatních případech je poskytována záruka v délce 6 měsíců. Společnost BSH domácí spotřebiče s.r.o. si vyhrazuje právo omezit plnění záruky nad rámec 6 měsíců v případě, že bude zjevné, že spotřebič není provozován v souladu s výše uvedenými podmínkami.

### 2. Pořizovací doklad a záruční list

Základním průkazem práv zákazníka je **pořizovací doklad** (paragon, faktura, leasingová smlouva apod.). Pokud byl při prodeji vydán **záruční list**, je tento součástí výrobku s výrobním číslem uvedeným na přední straně tohoto záručního listu. Nedílnou součástí záručního listu je pořizovací doklad. Zákazník si ve vlastním zájmu pořizovací doklad i záruční list pečlivě uschová.

Bezplatný záruční servis je možno poskytnout jen v případě předložení pořizovacího dokladu nebo v případě prodloužené záruky i vyplněného záručního listu a vystaveného certifikátu, pokud byl vydán. Záruční list vyplňuje prodejce a je v zájmu zákazníka zkontrolovat správnost a úplnost uvedených údajů. Záruční list je platný pouze v originálu, na kopie nebude brán zřetel.

### 3. Uplatnění záruky

Zákazník má v rámci poskytnuté záruky právo na bezplatné, včasné a řádné odstranění reklamované vady výrobku, a to opravou, popřípadě – není-li to vzhledem k povaze (zn. příčině i projevu) vady neúměrné – právo na výměnu výrobku nebo jeho vadné součásti. Za zákonem stanovených podmínek může být poskytnuta sleva na výrobku anebo může být výrobek vrácen.

Záruční oprava se vztahuje výhradně na vady, které vzniknou průkazně v době platné záruky. Takto vzniklé vady je oprávněn odstranit pouze **autorizovaný servis**. Uplatnit záruku může zákazník u autorizovaného servisu nebo v prodejně, kde byl výrobek zakoupen, a to bez zbytečného odkladu, nejpozději však do konce záruční doby. Zvolí-li zákazník jiný, než nejbližší autorizovaný servis, bude na něm, aby nesl v souvislosti s tím zvýšené náklady.

Autorizovaný servis posoudí oprávněnost reklamace a podle povahy vady výrobku rozhodne o způsobu řešení reklamace.

Seznam autorizovaných servisů je k dispozici na [www.bosch-home.com/cz](http://www.bosch-home.com/cz).

Doba, po kterou zákazník nemůže výrobek z důvodu vady používat, se do záruční doby nepočítá. O tuto dobu se záruční doba prodlužuje. Při výměně se **běh záruční doby** neobnovuje. Při opravě nedochází k běhu nové záruční doby týkající se opravené součásti či součástíky.

Po provedení záruční opravy je autorizovaný servis povinen vydat zákazníkovi čitelnou kopii opravního listu. **Opravní list** slouží k prokazování práv zákazníka, proto je ve vlastním zájmu zákazníka před podpisem opravního listu zkontrolovat jeho obsah a kopii opravního listu pečlivě uschová.

Zákazník je povinen poskytnout autorizovanému servisu **součinnost** k ověření existence reklamované vady a k jejímu odstranění (včetně odpovídajícího potřebného vyzkoušení nebo demontáže výrobku).

Při uplatnění reklamace předá zákazník **výrobek čistý** v souladu s hygienickými předpisy nebo obecnými hygienickými zásadami včetně všech jeho součástí a příslušenství, umožňujících takové ověření a odstranění vady. V případě, že výrobek nedodá kompletní a je-li kompletnost výrobku nezbytná k zjištění existence reklamované vady a/nebo k jejímu odstranění, běh lhůty k vyřízení reklamace začíná až dodáním chybějících součástí.

## 4. Neoprávněnost reklamace

Reklamacie není oprávněná v případech, vznikla-li závada nebo poškození:

- a) prokazatelně nesprávným užíváním výrobku (např. v rozporu s návodem, s pokyny uvedenými na obalu výrobku či v záručním listě, užíváním v rozporu s obecně známými pravidly užívání předmětného výrobku, provozem při nesprávném napájecím napětí, připojování na nedovolené zdroje proudu, užíváním zboží v nevhodných podmínkách – vlhko, prašnost, extrémní tvrdost vody apod.) anebo jiným nesprávným jednáním uživatele (např. neodbornou instalací či zapojením);
- b) prokazatelně nedovolenými zásahy do přístroje (konstrukční nebo jiná úprava, neodborná montáž), živelnou katastrofou nebo mechanickým poškozením výrobku;
- c) nese-li předložený záruční list zjevné známky provedených změn údajů nebo je-li na výrobku odlišné výrobní číslo od toho, jež je uvedeno v záručním listě;
- d) u estetických komponentů, nezajišťujících funkčnost výrobku z důvodu:
  - transportního poškození nebo přemísťováním (poškrábání, promáčknutí, praskliny, rozbitá skla a police apod.)
  - nefunkčních estetických komponentů jako jsou madla, skla, ovládací spínače apod., které jsou důsledkem běžného opotřebení
  - změny barvy plastových komponentů (jedná se o běžný fyzikálně chemický jev po čase používání)
  - vady spotřebních materiálů, u kterých je doba životnosti daná charakterem součástky (žárovky, vodní filtry, vzduchovce, prachové filtry, uhlíkové filtry všeho druhu, akumulátory, baterie, apod.)
  - vady příslušenství a volitelné vybavy, způsobené nevhodnou manipulací nebo nepřiměřeným zacházením

Ze záručních oprav jsou vyloučeny případy běžné údržby nebo čištění, instalace, programování, kontroly parametrů výrobku.

## 5. Náhradní díly

Záruka na samostatně prodané náhradní díly výrobku je poskytována v délce 6 měsíců, a to za předpokladu jeho odborné instalace.

## 6. Pozáruční servis

V případě placené pozáruční opravy provedené autorizovaným servisem se poskytuje záruka v délce 24 měsíců.

## 7. Rozšířená záruka nad rámec zákona

U spotřebičů (pračky, myčky) sériové vybavených systémem Aqua-Stop (patent BSH) je výrobcem poskytnuta záruka na škody způsobené chybou tohoto systému. Na tyto škody je zákazníkovi spotřebiteli poskytnuta náhrada, a to po celou dobu životnosti spotřebiče. Vyloučena je náhrada škody v případě, kdy nebyl spotřebič zapojen do elektrického obvodu pod proudem.

## 8. Upozornění pro prodejce

Prodejce je povinen vyplnit správně a úplně záruční list v den prodeje výrobku. Při případné předprodejší reklamaci je třeba předložit řádně vyplněný reklamační protokol a pořizovací doklad (fakturu).

## 9. Ochrana osobních údajů

Osobní údaje zákazníka kupujícího budou použity výhradně k účelům pro zpracování objednávek a k případnému vyřízení záruky v souladu se zák. č. 101/2000 Sb., o ochraně osobních údajů.

## 10. Prohlášení o hygienické nezávadnosti výrobků

Všechny výrobky distribuované společností BSH domácí spotřebiče s.r.o. a přicházející do styku s potravinami splňují požadavky o hygienické nezávadnosti dle zákona č.258/2000 Sb., vyhlášky 38/2001 Sb. Toto prohlášení se vztahuje na všechny výrobky přicházející do styku s potravinami uvedené v aktuálním ceníku společnosti BSH domácí spotřebiče s.r.o.

### Ujištění dovozce o vydání prohlášení o shodě

Vážený zákazníku,

dle § 13, odst.5 zákona č.22/1997 Sb. Vás ujišťujeme, že na všechny výrobky distribuované společností BSH domácí spotřebiče s.r.o. našim obchodním partnerem bylo vydáno prohlášení o shodě ve smyslu zákona č. 22/1997 Sb a nařízení vlády č. 17/2003 Sb., 616/2006 Sb. a 22/2003 Sb. a příslušných nařízení vlády. Toto ujištění dovozce o vydání prohlášení o shodě se vztahuje na všechny výrobky včetně plynových spotřebičů, které jsou obsaženy v aktuálním ceníku firmy BSH domácí spotřebiče s.r.o.



# B/S/H/

## **Kontakt na servis domácích spotřebičů BOSCH**

BSH domácí spotřebiče s.r.o.  
Radlická 350  
158 00 Praha 5

Příjem oprav  
Tel.: +420 251 095 546  
Email: [opravy@bshg.com](mailto:opravy@bshg.com)

Objednávky příslušenství a náhradních dílů  
Tel.: +420 251 095 556  
Email: [dily@bshg.com](mailto:dily@bshg.com)

Zákaznické poradenství  
Tel.: +420 251 095 555  
Email: [bosch.spotrebice@bshg.com](mailto:bosch.spotrebice@bshg.com)

Aktuální informace o servisu naleznete na internetových stránkách [www.bosch-home.com/cz](http://www.bosch-home.com/cz).  
Zde máte možnost sjednat opravu pomocí online formuláře.

---

## Použitie podľa určenia

**Pozorne si prečítajte tento návod na použitie spotrebiča a odložte si ho na neskoršie nahliadnutie. Pri prípadnom predaji spotrebiča ďalšej osobe nezabudnite odovzdať aj tento návod na použitie.**

Pri nedodržaní týchto pokynov výrobcu nezodpovedá za prípadné škody vyplývajúce z použitia spotrebiča.

Tento spotrebič je určený na použitie v domácnosti a len na také množstvo, ktoré je obvyklé pri použití v domácnosti a nie pre komerčné účely.

Použitie podobné domácnosti zahŕňa napr. používanie v kuchynkách pre zamestnancov obchodov, kancelárií, hospodárskych a iných nebytových prevádzok. Môžu ho používať tiež hostia penziónov, hotelov, či iných podobných ubytovacích zariadení. Spotrebič je určený len na krájanie a mixovanie potravín. Spotrebič nie je vhodný na prípravu zemiakovej kaše (alebo kaši podobnej konzistencie). Nesmie byť používaný na spracovávanie iných predmetov alebo látok. Používajte len originálne príslušenstvo dodané s Vaším spotrebičom. Používajte tento spotrebič len vo vnútri, pri izbovej teplote a v nadmorskej výške nižšej než 2000 m. Spotrebič sa nesmie nachádzať v bezprostrednej blízkosti horúcich plôch, napr. varných dosiek.

Mixovaciú nádobu nepoužívajte v mikrovlnnej rúre.

Tento spotrebič môžu používať osoby so zníženými telesnými, senzorickými alebo duševnými schopnosťami a nedostatkom skúseností len pod dohľadom patričnej osoby či po zaškolení v oblasti bezpečného používania a možných rizík vyplývajúcich z používania spotrebiča. Udržujte deti mimo dosah spotrebiča a sieťového kábla a nenechávajte ich spotrebič používať. Deti sa so spotrebičom nesmú hrať. Deti nesmú vykonávať čistenie a používateľskú údržbu spotrebiča.

---

## Bezpečnostné pokyny

### **Varovanie!**

### **Nebezpečenstvo požiaru a úrazu elektrickým prúdom!**

Pripojte spotrebič len na striedavé napätie do predpisovo nainštalovanej zásuvky s ochranným vodičom. Zaistite, aby zemiaci systém elektrickej domovej inštalácie bol predpisovo inštalovaný.

Spotrebič pripájajte a uvádzajte do prevádzky len podľa údajov uvedených na typovom štítku.

Nepoužívajte spotrebič ani sieťový kábel, ak vykazujú známky poškodenia. Aby nedošlo k prípadnému ohrozeniu zdravia, opravy spotrebiča ako napr. výmenu sieťového kábla smie vykonávať len vyškolený personál nášho zákaznickeho servisu. Nepripájajte spotrebič k zásuvkám s časovým spínačom alebo diaľkovým ovládaním. Odporúčame Vám nenechávať spotrebič zapnutý po dobu dlhšiu, než je nutné na spracovanie prísad. Sieťový kábel sa nesmie dostať do kontaktu s horúcim povrchom alebo viesť cez ostré hrany. Nikdy neponárajte základný spotrebič do tekutiny a nečistite ho v umývačke riadu. Neberte spotrebič do mokrých rúk a nenechávajte ho bežať naprázdno. Neponárajte spotrebič do tekutiny nad hranicu, kde sa spája základný spotrebič a mixovací nadstavec. Po každom použití, kedykoľvek je spotrebič ponechaný bez dozoru, pred každou montážou či demontážou spotrebiča, pred jeho čistením a v prípade poruchy musí byť vždy spotrebič odpojený od elektrickej siete.

### **⚠ Varovanie!**

#### **Nebezpečenstvo úrazu!**

Po použití spotrebiča počkajte, dokiaľ sa mixovací nadstavec úplne nezastaví.

Predtým, než na spotrebič umiestnite späť príslušenstvo či diely, ktoré sú počas prevádzky uvedené do pohybu, je treba spotrebič vypnúť a odpojiť od elektrickej siete.

V žiadnom prípade nesiahajte na nože na mixovacom nadstavci. Nikdy nečistite tieto nože holými rukami.

### **⚠ Varovanie!**

#### **Nebezpečenstvo obarenia!**

Pri spracovaní horúcich tekutín buďte opatrní. Tekutiny sa môžu pri práci rozstrekovať. Nikdy nepokladajte mixovací nadstavec na horúci povrch alebo do horúcej zmesi potravín. Pred použitím mixéra nechajte horúce potraviny vychladnúť na najmenej 80 °C. Pred použitím ponorného mixéra v hrnci odstráňte tento hrniec z varnej zóny.

### **⚠ Varovanie!**

#### **Nebezpečenstvo udusenía!**

Obalový materiál nenechávajte deťom na hranie.

V tomto návode na obsluhu sú popísané rôzne modely. Na stranách s obrázkami sa nachádza prehľad rôznych modelov (**Obrázok G**).

## Popis spotrebiča

Prosím, otvorte strany s obrázkami.

### Obrázok A

- 1 Základný spotrebič**
- 2 Sieťový kábel**
- 3 Regulácia počtu otáčok**  
Pracovná rýchlosť je plynulo nastaviteľná medzi najnižším (●) a najvyšším (12) počtom otáčok (iba v spojení s tlačidlom **4a**).
- 4 Zapínacie tlačidlo**
  - a** Regulovateľná rýchlosť (s reguláciou počtu otáčok **3**)
  - b** Turbo-rýchlosť ponorného mixéra je zapnutá tak dlho, pokiaľ je stlačené zapínacie tlačidlo (**a** alebo **b**). Turbo- rýchlosť sa používa na univerzálny drvič (ak je súčasťou dodávky).
- 5 Odist'ovacie tlačidlá**  
Na vybratie mixovacej nohy stlačte obidve tlačidlá súčasne.
- 6 Mixovacia noha**  
Nasadte mixovaciu nohu a nechajte ju zapadnúť.
- 7 Nôž mixovacej nohy**
- 8 Mixovacia nádoba s vekom**  
Mixovanie v mixovacej nádobe zabraňuje vystreknutiu mixovaných potravín.

Podľa modelu:

- 9 Metla na šfahanie snehu s prevodovkou**
- 10 Nástavec na prípravu pyré s prevodovkou**
- 11 Multifunkčné príslušenstvo s nástrojmi**
- 12 Univerzálny drvič s vekom**

Ak nie je univerzálny drvič súčasťou dodávky, môžete si ho objednať cez zákaznickú službu (objednávacie číslo 12027758).

S univerzálnym drvičom využijete plný výkon spotrebiča.

## Ovládanie

Spotrebič je vhodný na mixovanie majonéz, omáčok, miešaných nápojov detskej výživy, vareného ovocia alebo zeleniny. Na mixovanie polievok.

Na sekanie surových potravín (cibuľa, cesnak, bylinky ...) používajte univerzálny drvič!

Na prácu sa odporúča použitie mixovacej nádoby, ktorá je súčasťou dodávky. Je možné používať aj iné vhodné nádoby.

### Pozor!

*Dno používanej nádoby nesmie mať žiadne vyvýšenie alebo výbežky.*

- Pred prvým použitím vyčistite všetky časti.

### Obrázok B

- Sieťový kábel úplne odviňte.
- Mixovaciu nohu nasadte na základný spotrebič a zaisťte.
- Zasuňte sieťovú zástrčku.
- Potraviny vložte do mixovacej nádoby alebo inej vysokej nádoby.

**i** Tyčový mixér funguje lepšie, ak je spolu s mixovanými potravinami v nádobe taktiež tekutina.

- Regulátorom počtu otáčok nastavte požadovaný počet otáčok (Obrázok **B**-5). Pri tekutinách, horúcich mixovaných potravinách a pre vmiešavanie (napr. mlieko v jogurte) sa odporúča, použiť nižší počet otáčok.

Vyšší počet otáčok sa odporúča na spracovanie tuhých potravín.

- Tyčový mixér a nádobu pevne držte.
- Tyčový mixér zapnete zatlačením na požadované zapínacie tlačidlo.

**i** Pri zapnutí tyčový mixér držte mierne naklonený, aby ste zabránili „prisatiu“ na dno mixovacej nádoby. Tyčový mixér je zapnutý tak dlho, ako dlho je stlačené zapínacie tlačidlo.

- i** Aby ste zabránili vystreknutiu mixovaných potravín, zapínacie tlačidlo stlačte až po vložení mixovacej nohy do mixovaných potravín. Tyčový mixér vypnite až po vybraní z nádoby.

- Po ukončení uvoľnite zapínacie tlačidlo.

Po práci:

- Vytiahnite sieťovú zástrčku.
- Stlačte odist'ovacie tlačidlá a mixovacia nohu zložte zo základného spotrebiča.

## Čistenie



### Dôležité upozornenie

Spotrebič nevyžaduje údržbu. Dôkladné čistenie chráni spotrebič pred poškodením a udržiava jeho funkčnosť. Spotrebič musí byť dôkladne vyčistený po každom použití.



### Nebezpečenstvo zasiahnutia elektrickým prúdom

Základný spotrebič nikdy neponárajte do tekutiny ani ho neumývajte v umývačke riadu. Predtým, ako začnete s čistením, vyťahnite sieťovú zástrčku! Nepoužívajte žiadne parné čističe!

### Pozor!

Povrchy by sa mohli poškodiť. Nepoužívajte žiadne drsné čistiace prostriedky.

- i** Pri spracovaní napr. červenej kapusty vznikajú zafarbenia na umelohmotných častiach, ktoré môžete odstrániť s pár kvapkami jedlého oleja.
- Vytiahnite sieťovú zástrčku!
  - Základný spotrebič vyčistíte len vlhkou utierkou a následne utrite dosucha.
  - Mixovacia nádobu a veko môžete čistiť v umývačke riadu.
  - Mixovacia nohu vyčistíte v umývačke riadu alebo kefkou pod tečúcou vodou.
  - Mixovacia nohu nechajte vyschnúť vo zvislej polohe (nôž mixovacej nohy smerom hore), aby mohla preniknutá voda vytečť.

### Upozornenie:

Pre spotrebiče so špirálovým káblom: Kábel nikdy nenavíjajte okolo prístroja!

## Odstraňovanie problémov

Porucha	Oprava
Spotrebič sa počas používania vypne.	Je aktivovaná poisťka proti preťaženiu. <ul style="list-style-type: none"><li>• Spotrebič vypnite a vyťahnite sieťovú zástrčku.</li><li>• Spotrebič nechajte asi 1 hodinu vychladnúť, aby sa deaktivovala poisťka proti preťaženiu.</li><li>• Spotrebič znovu zapnite.</li></ul>

Pokiaľ nebude možné poruchu odstrániť, obráťte sa prosím na zákaznícky servis.

## Recepty a tipy

### Majonéza

1 vajce (žltok aj bielko)  
1 polievková lyžica horčice  
1 polievková lyžica citrónovej šťavy alebo octu  
200-250 ml oleja  
soľ, korenie podľa chuti

Všetky suroviny musia mať rovnakú teplotu!

- Surovinu vložte do mixovacej nádoby.
- Tyčový mixér postavte na dno mixovacej nádoby a zapnite (turbo- rýchlosť) a suroviny miešajte, kým nedosiahnete správnu konzistenciu.
- Zapnutý mixér pomaly zdvihnite až k hornému okraju zmesi a potom ho opäť ponorte. Takto pokračujte, kým majonéza nie je hotová.

**Tip:** Podľa tohto receptu môžete pripraviť taktiež majonézu iba so žltkom. V tomto prípade však použite iba polovicné množstvo oleja.

### Zeleninová polievka

300 g zemiakov  
200 g mrkvy  
1 malý kúsok zeleru  
2 paradajky  
1 cibuľa  
50 g masla  
2 l vody  
soľ, korenie podľa chuti

- Olúpte a odkôstkujte paradajky.
- Vyčistenú a umytú zeleninu nakrájajte na kúsky a poduste v horúcom masle.

- Pridajte vodu a osolte.
- Nechajte variť 20-25 minút.
- Hrniec odstavte zo sporáka.
- Polievku mixérom premixujte.
- Dochuťte soľou a korením.

### Cesto na palacinky

250 ml mlieka

1 vajce

100 g múky

25 g rozpusteného vychladnutého masla

- Všetky prísady dajte v uvedenom poradí do nádoby a vypracujte mixovaním na hladké cesto.

### Mixované nápoje z mlieka

1 pohár mlieka

6 veľkých jahôd

alebo

10 malín alebo

1 banán (nakrájaný na kolieska)

- Prísady vložte do nádoby a mixujte.
- Podľa chuti pridajte cukor.

**Tip:** K mliečnemu nápoju pridajte jeden kôpček zmrzliny alebo pridajte veľmi studené mlieko.

## Pokyny na likvidáciu



Tento spotrebič je označený v súlade s európskou smernicou 2012/19/EG, ktorá sa týka starých elektrických a elektronických zariadení (waste electrical and electronic equipment - WEEE).

Smernica stanovuje rámcové podmienky pre spätný odber a recykláciu starých spotrebičov platnej v celej Európskej únii.

O aktuálnych možnostiach likvidácie sa informujte u svojho špecializovaného predajcu alebo na príslušnom úrade.

## Záručné podmienky

Pre tento spotrebič platia záručné podmienky príslušnej krajiny. Záručné podmienky si môžete kedykoľvek vyžiadať prostredníctvom špecializovanej predajne, kde bol spotrebič zakúpený, alebo priamo u nášho obchodného partnera. Záručné podmienky pre Slovensko a adresy nájdete na zadnej strane záručného listu. Okrem toho sú záručné podmienky uvedené taktiež na internetovej stránke. Bezplatný záručný servis je možné poskytnúť len v prípade, ak je predložený vyplnený záručný list alebo iný doklad o zakúpení.

Zmeny sú vyhradené.

Deklarovaná hodnota emisie hluku tohto spotrebiča je 63 dB (A), čo predstavuje hladinu A akustického výkonu vzhľadom na referenčný akustický výkon 1pW.

Prípadné technické zmeny, tlačové chyby a odlišnosti vo vyobrazení sú vyhradené bez upozornenia. Aktuálny návod nájdete na webových stránkach [www.bosch-home.com/sk](http://www.bosch-home.com/sk).

**BOSCH**

Stvorené pre život

# Záručný list

firmy **BSH** domáci spotrebiče s.r.o.**2 roky**záruka od výrobcu  
na všetky spotrebičeDovozca: **BSH domáci spotrebiče s.r.o.**

Radlická 350

158 00 Praha 5

Výrobok:	Produktové číslo: E-Nr.
	Poradové číslo: FD
Dátum predaja, pečiatka, podpis	Dátum montáže, pečiatka, podpis

Predajca je povinný úplne a čitateľne vyplniť všetky požadované údaje v záručnom liste v deň predaja spotrebiča. Neoddeliteľnou súčasťou tohto záručného listu je daňový doklad o predaji výrobku.

Záručný list je dokladom práv spotrebiteľa v zmysle Občianskeho zákonníka. Je súčasťou výrobku s výrobným číslom uvedeným na prednej strane tohto záručného listu, zvlášť v prípadoch dlhších než zákonom daná záručná lehota je záručný list jedným z dokázateľných prostriedkov práv užívateľa. Je v záujme spotrebiteľa, aby si skontroloval správnosť a úplnosť všetkých uvedených údajov, ako i to, či dostal od predajcu záručný list so správnym označením pre uvedený druh výrobku.

Odporúča sa, aby výrobky montoval a uviedol do prevádzky autorizovaný servis, ktorý poskytuje záruku odbornej montáže, predvedenie a preskúšanie výrobku.

Montáž a inštalácia spotrebiča musí byť vykonaná v súlade s vyhláškou ÚBP SR č. 718/2002 Z. z. súvisiacich predpisov a noriem v platnom znení.

Pred montážou výrobku je nutné, aby boli splnené všetky podmienky pre pripojenie na inžinierske siete podľa platných noriem a podľa návodu na použitie.

**Zápisy o uskutočnených opravách:**

Dátum objed. opravy	Dátum dokončenia	Číslo oprav. listu	Stručný opis poruchy

## Upozornenie pre predajcov

Predajca je povinný dať zákazníkovi platný doklad o predaji, kde bude uvedený dátum predaja a označenie spotrebiča, a súčasťou dokladu o kúpe tovaru je správne a úplne vyplnený záručný list v deň predaja výrobku. V prípade predpredajnej reklamácie je potrebné predložiť riadne vyplnený reklamačný protokol.

### Záručné podmienky

- na výrobok sa poskytuje záručná lehota **24 mesiacov** odo dňa zakúpenia výrobku kupujúcim
- spotrebiteľ je oprávnený chybu vytknúť do šiestich mesiacov od jej zistenia, najneskôr však do uplynutia záručnej lehoty
- pri reklamácií je podmienkou predložiť platný daňový doklad o kúpe výrobku (napr. pokladničný blok, faktúru a pod.)
- ak je výrobok používaný na iný než výrobcom stanovený účel alebo je výrobok používaný v rámci predmetu obchodnej činnosti, poskytuje sa záručná lehota 6 mesiacov odo dňa zakúpenia, keďže spotrebiče sú určené výhradne na použitie v domácnosti
- za chybu výrobku sa nepovažuje jeho nadmerné opotrebovanie a z toho vyplývajúce absencie niektorých pôvodných vlastností, ktoré boli spôsobené napr. zanedbaním bežnej údržby, čistenia, nadmerným používaním výrobku
- záručná lehota neplatí počas obdobia, keď kupujúci nemôže užívať tovar pre jeho chyby, za ktoré zodpovedá predávajúci
- ak nebude zistená žiadna porucha, na ktorú sa vzťahuje bezplatná záručná oprava, alebo bude zistená porucha nezavinená výrobcom, hradí náklady spojené s vyslaním servisného technika osoba, ktorá uplatnila nárok na túto opravu
- záručné opravy vykonávajú autorizované servisné strediská podľa zoznamu uvedeného v tomto záručnom liste

### Právo na bezplatnú opravu výrobku na náklady BSH domáci spotrebiče s.r.o., organizačná zložka Bratislava, zaniká, ak:

- je nečitateľný výrobný štítok alebo na výrobku chýba,
- údaje na doklade o predaji sa líšia od údajov uvedených na výrobnom štítku spotrebiča,
- výrobok bol namontovaný v rozpore s návodom na montáž, prípadne nebol dodržaný súlad s platnými STN alebo s návodom na obsluhu,
- výrobok bol neodborne namontovaný alebo nebol uvedený do prevádzky organizáciou oprávnenou v zmysle vyhlášky ÚBP SR č. 718/2002 Z. z., platí pre plynové spotrebiče a spotrebiče s elektrickým napájaním 400 V, ako i pre spotrebiče dodávané bez elektrického kábla, prípadne bez elektrickej koncovky,
- bola vykonaná konštrukčná zmena alebo zásah do výrobku neoprávnenou osobou,
- porucha na výrobku vznikla použitím neoriginálnych náhradných dielov alebo príslušenstva,
- ide o poškodenie: mechanické, nadmernou záťažou, v dôsledku vodného kameňa, neodborného zapojenia, živelnou pohromou, vonkajšími vplyvmi a pod.

### Vyhlásenie o hygienickej neškodnosti výrobku

**Všetky výrobky** distribuované spoločnosťou BSH domáci spotrebiče s.r.o., organizačná zložka Bratislava, prichádzajúce do styku s potravinami **spĺňajú požiadavky** o hygienickej neškodnosti podľa **európskej normy EC 1935/2004**. Toto vyhlásenie sa vzťahuje na všetky výrobky prichádzajúce do styku s potravinami uvedené v aktuálnom cenníku BSH domáci spotrebiče s.r.o., organizačná zložka Bratislava.

Symbol uvedený na výrobku alebo jeho obale upozorňuje na to, že výrobok po skončení jeho životnosti nepatrí k bežnému domácejmu odpadu, ale ho treba odovzdať do špeciálnej zberne odpadu na recyklovanie elektrických alebo elektronických spotrebičov. Vašou podporou správnej likvidácie pomáhate opäť získať cenné suroviny a chrániť tak životné prostredie. Ďalšie informácie o recyklovaní tohto výrobku získate na miestnom úrade, v zberni odpadu alebo v združení Envidom, ktoré zabezpečuje zber, prepravu, spracovanie, recykláciu a ekologické zneškodňovanie elektroodpadu v zmysle zákona.





## **Uistenie dovozcu o vydaní vyhlásenia o zhode**

Vážený zákazník,

Podľa zákona č. 264/1999 Z. z. Vás uistujeme, že na všetky výrobky distribuované spoločnosťou BSH domáci spotrebiče s. r. o. našim obchodným partnerom, bolo vydané prehlásenie o zhode v zmysle zákona č. 264/1999 Z. z. a príslušných nariadení vlády. Toto uistenie dovozcu o vydaní prehlásenia o zhode sa vzťahuje na všetky výrobky vrátane plynových spotrebičov, ktoré sú obsiahnuté v aktuálnom cenníku firmy BSH domáci spotrebiče s. r. o.

## **Kontakt na servis domácich spotrebičov BOSCH**

### **Dodávateľ:**

BSH domácí spotřebiče s.r.o. – organizačná zložka Bratislava

BSH domácí spotřebiče s.r.o.  
Radlická 350  
158 00 Praha 5

### **Prijem opráv:**

Tel.: +421 244 450 808  
Email: [opravy@bshg.com](mailto:opravy@bshg.com)

### **Objednávky príslušenstva a náhradných dielov:**

Tel.: +421 244 452 041  
Email: [dily@bshg.com](mailto:dily@bshg.com)

### **Zákaznícke poradenstvo:**

Tel.: +421 244 452 041  
Email: [bosch.spotrebice@bshg.com](mailto:bosch.spotrebice@bshg.com)

Aktuálne informácie o servise nájdete na internetových stránkach [www.bosch-home.com/sk](http://www.bosch-home.com/sk).

Tu máte možnosť si dojednať opravu pomocou online formulára.

A

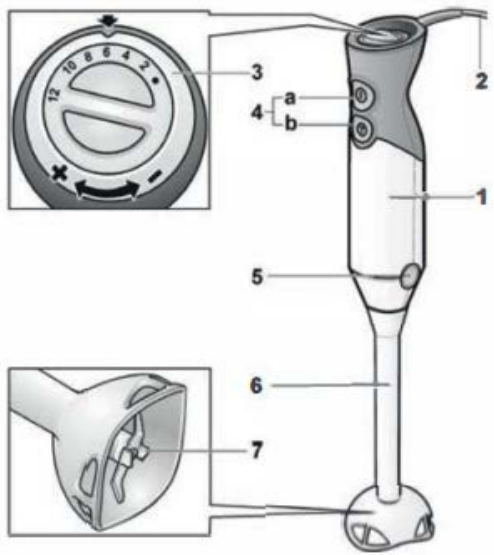

8

9

10

11

12

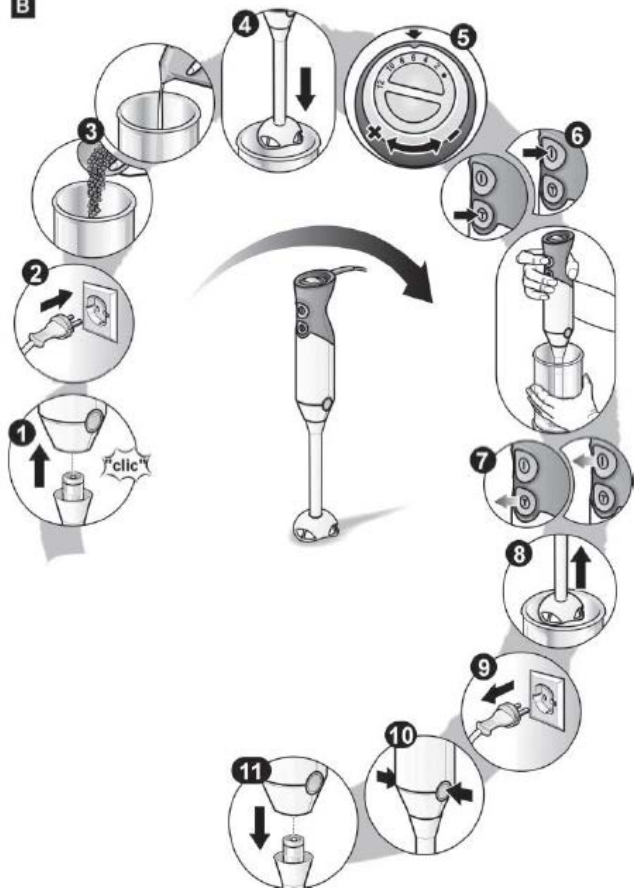
**B**

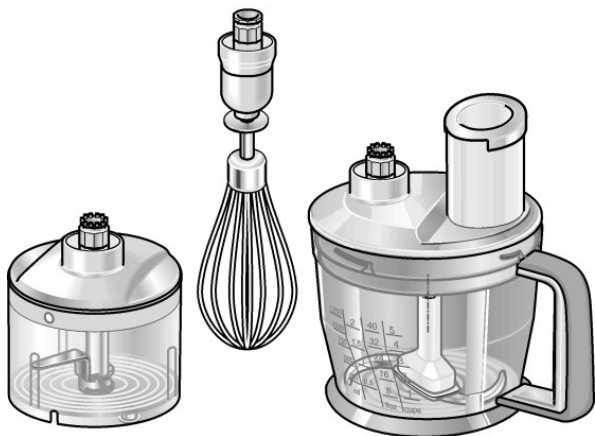

**MS6....**



**BOSCH**

cz Návod k použití - příslušenství  
sk Návod na použitie - príslušenstvo

## K Vaší bezpečnosti

Toto příslušenství je určeno pro tyčový mixér MS6.M6....

Dbejte pokynů návodu k použití pro tyčový mixér.

Toto příslušenství je vhodné pouze k použití dle tohoto návodu.

### **▲ Bezpečnostní pokyny ke spotřebiči**

#### **Nebezpečí poranění ostrými noži/rotujícím pohonem!**

Nikdy nesahejte na nůž univerzálního sekacího nože.

Nůž univerzálního sekacího nože můžete uchopit pouze za plastové držadlo. Nůž nikdy nečistěte holýma rukama. Používejte kartáček.

#### **Nebezpečí poranění ostrými noži/rotujícím pohonem!**

Obzvláště dávejte pozor při manipulaci s nástavci! Při nasazování na držák kotoučů dávejte pozor na tvar a polohu nástavce.

Držák kotoučů uchopujte pouze za prohlubně pro rukojeť.

Nikdy nesahejte do doplňovacího otvoru. K dosypávání používejte pouze pěchovadlo.

Při práci s multifunkčním příslušenstvím smí být základní část spotřebiče zapnuta pouze s nasazeným a pevně utaženým víkem.

Univerzální nůž uchopujte pouze za plastový okraj rukojeti.

Nože se nikdy nedotýkejte holýma rukama. K čištění použijte kartáček.

#### **Nebezpečí opaření!**

Pro zpracování horkého mléka použijte vysokou úzkou mixovací nádobu. Horké mléko může vystříknout a opařit Vás.

#### **Důležité!**

Příslušenství nasazujte a snímejte pouze tehdy, když je spotřebič vypnutý. Nikdy nepracujte s tyčovým mixérem/mixovacím nástavcem v univerzálním sekacím noži, příp. použijte misku multifunkčního příslušenství. Univerzální sekací nůž, příp. miska multifunkčního příslušenství nejsou vhodné do mikrovlnné trouby.

Nástavec univerzálního sekacího nože nikdy neponořujte do kapalin a nikdy ho nemyjte pod tekoucí vodou nebo v myčce na nádobí.

Víko multifunkčního příslušenství nikdy neponořujte do tekutin a nemyjte ho v myčce na nádobí. Nikdy nenasazujte metlu na základní část spotřebiče bez redukce s pohonem.

Redukci nikdy neponořujte do kapalin a nikdy ji nemyjte pod tekoucí vodou nebo v myčce na nádobí.

### **▲ Vysvětlivky symbolů na spotřebiči, příp. na příslušenství**



Pozor! Rotující náčiní.

Nikdy nesahejte do doplňovacího otvoru.

**Před použitím si pozorně přečtěte tento návod, ve kterém naleznete důležité bezpečnostní pokyny a pokyny k obsluze spotřebiče.** Uschovejte si prosím návod k použití. Pokud budete spotřebič předávat další osobě, nepampte předat také návod k použití.

## Univerzální sekací nůž L/XL \*

Prosím, rozložte si stránky s ilustracemi.

### Obrázek 1

#### 1 Univerzální sekací nůž L/XL

#### 2 Nůž

#### 3 Nástavec

#### 4 Nůž na drcení ledu (pouze velikost L)

#### 5 Víko

Pro plné využití spotřebiče při přípravě medové pomazánky na chléb (při dodržení receptu, viz zvláštní návod k použití pro toto příslušenství). Univerzální sekací nůž si můžete objednat přes zákaznický servis (objednací číslo 753122).

## Obsluha

Univerzální sekací nůž je vhodný k sekání masa, tvrdých sýrů, cibule, bylinek, česneku, ovoce, zeleniny, ořechů, mandlí. Bezpodmínečně dodržte maximální množství a dobu zpracování uvedenou v tabulce

(obrázek 6). Pomocí nože na drcení ledu můžete drtit led. Optimální zpracováváne množství: 4-6 kostek ledu.



### Nebezpečí poranění ostrým nožem!

Nikdy nesahejte na nůž univerzálního sekacího nože. Nůž univerzálního sekacího nože můžete uchopit pouze za plastové držadlo. Nože se nikdy nedotýkejte holýma rukama. K čištění použijte kartáček.

### Pozor!

Univerzální sekací nůž používejte pouze zcela sestavený!

### Pozor!

Před sekáním masa odstraňte chrupavky, kosti a šlachy. Univerzální sekací nůž není vhodný ke zpracování velmi tvrdých surovin (káвовá zrnka, ředkev, muškátový oříšek) a mražených potravin (ovoce nebo podobné).

### Obrázek 3

- Univerzální sekací nůž postavte na hladkou a čistou pracovní plochu a přimáčkněte ho.
- Nasadte nůž.
- Vložte potraviny.

## Pozor!

Nůž musí být do univerzálního sekacího nože nasazen rovnně, aby správně dosedl nástavec (obrázek 3-3).

- Na univerzální sekací nůž nasadte nástavec a otočte ho po směru hodinových ručiček, dokud slyšitelně nezacvakne.
- Na nástavec nasadte základní část spotřebiče a nechte ji zaklapnout.
- Zasuňte síťový přípojovací kabel do zástrčky.
- Pevně držte základní část spotřebiče a univerzální sekací nůž a zapněte spotřebič (rychlost Turbo).
- Po ukončení mixování pusťte zapínací tlačítko.

## Po práci

- Odpojte síťovou zástrčku.
- Stiskněte uvolňovací tlačítko a sejměte základní část spotřebiče z nástavce.
- Otočte nástavec proti směru hodinových ručiček a sejměte ho z univerzálního sekacího nože.
- Uchopte nůž za plastové držadlo a vyjměte ho.
- Pro uchování zpracovaných potravin nasadte na univerzální sekací nůž víko.

## Čištění

### Pozor!

Nástavec univerzálního sekacího nože nikdy neponořujte do kapalin a nikdy ho nemýjte pod tekoucí vodou nebo v myčce na nádobí.

- Univerzální sekací nůž, nůž a víko můžete mýt v myčce na nádobí.
- Nástavec pouze otřete vlhkým hadříkem.

## Metla \*

Prosím, rozložte si stránky s ilustracemi.

### Obrázek 6

#### 6 Redukce s pohonem pro metlu

#### 7 Metla

Metlu si můžete objednat přes zákaznický servis (objednací číslo 753124).

## Obsluha

Metla je vhodná jak ke šlehání šlehačky, sněhu z bílků a mléčné pěny (z horkého (max. 70 °C) a studeného mléka (max. 8 °C)), tak k přípravě omáček a dezertů.

**Nebezpečí opaření!**

*Pro zpracování horkého mléka použijte vysokou úzkou mixovací nádobu. Horké mléko může vystříknout a opařit Vás.*

**Obrázek D**

- Vložte potraviny do mixovací nádoby.
- Nasadte redukci s pohonem na základní část spotřebiče a nechte ji zaklapnout.
- Do redukce s pohonem vložte metlu a nechte ji zaklapnout.

**Pozor!**

Nikdy nenasazujte metlu na základní část spotřebiče bez redukce s pohonem

**(obrázek D-3).**

- Zasuňte síťový přípojovací kabel do zástrčky.
- Pomocí regulace otáček nastavte požadované otáčky (doporučení: vysoké otáčky).
- Pevně držte základní část přístroje a mixovací nádobu a stiskněte požadované zapínací tlačítko.
- Po ukončení mixování pusťte zapínací tlačítko..

**Po práci**

- Odpojte síťovou zástrčku.
- Stiskněte uvolňovací tlačítka a sejměte základní část spotřebiče z redukce s pohonem.
- Vyměňte metlu z redukce s pohonem.

**Čištění****Pozor!**

Redukci nikdy neponořujte do kapalin a nikdy ji nemyjte pod tekoucí vodou nebo v myčce na nádobí.

- Metlu můžete mýt v myčce na nádobí.
- Redukci s pohonem pouze otřete vlhkým hadříkem.

**Multifunkční příslušenství\***

Prosím, rozložte si stránky s ilustracemi.

**Obrázek A****8 Mísa****9 Hnětací hák****10 Univerzální nůž****11 Držák na kotoučové nástavce****12 Kotoučové nástavce**

- Krouhací nástavec - hrubý
- Krouhací nástavec - jemný
- Strouhací nástavec - střední
- Strouhací kotouč - hrubý

**13 Víko s pohonem****14 Pěchovadlo****15 Nástavec na snadnou přípravu p r**

**ProPuree \***

**a redukce s pohonem b odnímatelné mačkadlo**

**Obsluha**

Multifunkční příslušenství je vhodné k hnětení, krouhání a strouhání potravin. Bezpodmínečně dodržte maximální množství a dobu zpracování uvedenou v tabulce

**(obrázek H).**

**Nebezpečí poranění ostrými noži/rotujícím pohonem!**

*Během provozu nikdy nesahejte do mísy. Pro posunutí surovin vždy použijte pěchovadlo.*

*Po vypnutí ještě krátkou dobu běží pohon. Náčiní měňte pouze tehdy, pokud je pohon v klidovém stavu.*

*Při práci s multifunkčním příslušenstvím smí být základní část spotřebiče zapnuta pouze s nasazeným a pevně utaženým víkem.*

**Pozor!**

Multifunkční příslušenství používejte pouze ve zcela sestaveném stavu!

**Pozor!**

Před sekáním masa odstraňte chrupavky, kosti a šlachy. Multifunkční příslušenství není vhodné ke zpracování velmi tvrdých surovin (kávová zrnka, ředkev, muškátový oříšek) a zmrazených surovin (ovoce nebo podobně).

**Hnětací hák/univerzální nůž**

**Hnětací hák** k hnětení malého množství těsta.

**Univerzální nůž** je vhodný k sekání masa, tvrdých sýrů, cibule, bylinek, česneku, ovoce, zeleniny, ořechů, mandlí.

Bezpodmínečně dodržte maximální množství a dobu zpracování uvedenou v tabulce

**(obrázek H).**

**Nebezpečí poranění ostrým nožem!**

*Nikdy nesahejte na čepele univerzálního nože. Univerzální nůž uchopujte pouze za plastové držadlo. Nože se nikdy nedotýkejte holými rukama. K čištění použijte kartáček.*



**Obrázek 13**

- Mísu postavte na hladkou a čistou pracovní plochu.
- Nasadte nůž/hák.
- Vložte potraviny.

**Pozor!**

Nůž/hák musí být do mísky nasazeny rovně, aby správně dosedlo víko (**obrázek 13-3**).

- Na mísu nasadte víko a otočte ho proti směru hodinových ručiček až k zarážce. Pokud se v míse nachází větší množství surovin, může jít víko nasadit hůře. Trojkřídlou spojku na spodní straně víka otočte případně do správné police.
- Na nástavec nasadte základní část spotřebiče a nechte ji zaklapnout.
- Nasadte pěchovadlo.
- Zasuňte síťový přípojovací kabel do zástrčky.
- Pevně držte základní část spotřebiče a univerzální sekací nůž a zapněte spotřebič (rychlost Turbo).
- Pro doplnění surovin uvolněte zapínací tlačítko. Vyčkejte, dokud náčiní nebude v klidovém stavu.
- Vyjměte pěchovadlo a doplňte suroviny doplňovacím otvorem.
- Po ukončení mixování uvolněte zapínací tlačítko.

**Držák s kotoučovými nástavci****Krouhací nástavec - hrubý**

Nastavte regulaci otáček na nízké otáčky ke krouhání: okurek, mrkve, brambor.

**Krouhací nástavec - jemný**

Nastavte regulaci otáček na nízké otáčky ke krouhání: okurek, mrkve, červené řepy, cukety.

**Strouhací nástavec - střední**

Nastavte regulaci otáček na vysoké otáčky ke strouhání: jablek, mrkve, sýra, bílého zelí.

**Strouhací kotouč - hrubý**

Nastavte regulaci otáček na vysoké otáčky ke strouhání: brambor na knedlíky, bramboráky; ovoce a zeleniny na syrové saláty. Bezpodmínečně dodržte maximální množství a dobu zpracování uvedenou v tabulce (**obrázek 14**).

**Nebezpečí poranění ostrým nožem!**

*Obzvláště pozor při manipulaci s nástavci! Při nasazování na držák kotoučů dávejte pozor na tvar a polohu nástavce. Držák kotoučů uchopujte pouze za prohlubně pro rukojeť. Nikdy nesahejte do doplňovacího otvoru. K dosypávání používejte pouze pěchovadlo.*

**Pozor!**

Zpracování velmi tvrdých potravin (parmezán, čokoláda) pomocí kotoučových nástavců není možné.

Pro zpracování vláknitých potravin (pór, celer, rebarbora) jsou kotoučové nástavce vhodné jen podmíněně.

**Obrázek 14**

- Mísu postavte na hladkou a čistou pracovní plochu.
- Na držák kotoučů nasadte požadovaný nástavec. **Dávejte pozor na tvar a polohu nástavce (obrázek 14-1)!**
- Držák kotoučů uchopujte pouze za prohlubně pro rukojeť a nasadte ho na mísu.
- Na mísu nasadte víko a otočte ho proti směru hodinových ručiček až k zarážce.
- Na nástavec nasadte základní část spotřebiče a nechte ji zaklapnout.
- Zasuňte síťový přípojovací kabel do zástrčky.
- Pomocí regulace otáček nastavte požadované otáčky.
- Pevně držte základní část spotřebiče a multifunkční příslušenství a spusťte spotřebič.
- Doplňovacím otvorem vložte strouhanou nebo krouhanou surovinu.
- Surovinu posuňte lehkým tlakem pěchovadla.

**Pozor!**

Vyprázdňte mísu dříve, než se zaplní natolik, že strouhaná nebo krouhaná surovina dosáhne držáku kotoučů.

- Po ukončení zpracování uvolněte zapínací tlačítko.

\* V závislosti na modelu

## Po práci

- Odpojte síťovou zástrčku.
- Stiskněte uvolňovací tlačítka a sejměte základní část spotřebiče z nástavce.
- Otočte víkem po směru hodinových ručiček a sundejte ho z mísy.
- Univerzální nůž/hnětací hák uchopte za plastové držadlo a vyjměte ho nebo
- držák kotoučů uchopte za prohlubně pro rukojeť a sejměte ho z mísy.
- Otočte držák kotoučů vzhůru nohama a ze spodní strany opatrně vytlačte nástavec (obrázek 13).

## Čištění

### Pozor!

Víko multifunkčního příslušenství nikdy neponořujte do tekutin a nemyjte ho v myčce na nádobí.

- Víko otřete pouze vlhkým hadříkem nebo ho krátce opláchněte pod tekoucí vodou.
  - Mísu, univerzální nůž, hnětací hák, držák kotoučů a kotoučové nástavce můžete mýt v myčce na nádobí.
  - Plastové díly v myčce na nádobí neupínejte, mohly by se zdeformovat.
- i** Při zpracování např. červeného zelí nebo mrkve se mohou zabarvit plastové části spotřebiče. Tyto nečistoty můžete odstranit kapkou stolního oleje.

## Příklad použití

### Těsto na chléb

#### Základní recept

- 250 g mouky
- 125 ml vody
- 7 g cukru
- 7 g margarínu
- 0,5 g droždí
- 4 g soli

**Náčiní:** Mísa a hnětací hák multifunkčního příslušenství

- Do mísy vložte všechny suroviny kromě vody.
  - Promíchejte je na Turbo rychlost.
  - Po několika vteřinách doplňovacím otvorem dolijte vodu.
  - Vše zpracujte na Turbo rychlost.
- Naše doporučení: Doba zapnutí 30 vteřin, maximální doba zapnutí 60 vteřin.

**Maximální množství:** 1 krát základní recept

**Upozornění:** Můžete zpracovat maximálně 2x množství ze základního receptu po sobě.

## Křehké těsto

### Základní recept

- 250 g mouky
- 125 g margarínu nebo másla (pokojové teploty)
- 125 g cukru
- 1 vejce
- ½ balíčku kypřicího prášku
- 1 balíček vanilinového cukru
- 1 špetka soli

**Náčiní:** Mísa a hnětací hák multifunkčního příslušenství

- Do mísy vložte všechny suroviny.
  - Promíchejte je na Turbo rychlost.
  - Nechte těsto vychladit.
- Zpracujte ho dál podle potřeby.

**Maximální množství:** 1 krát základní recept

## Záruční podmínky

společnosti BSH domácí spotřebiče s.r.o.

### 1. Záruka

Na tento výrobek je v souladu § 2113 a násl. zákona č. 89/2012 Sb., občanský zákoník, v platném znění, poskytována **záruka za jakost 24 měsíců** (dále jen „záruka“), která běží zpravidla od odevzdání výrobku zákazníkovi. Pokud byla sjednána delší záruka, řídí se tato speciálními pravidly.

Záruka 24 měsíců je poskytována pouze zákazníkovi spotřebiteli a jen na výrobek **k běžnému užívání v domácnosti**. Zákazníkovi podnikateli nebo jiné právnické osobě je poskytnuta 24 měsíční záruka za předpokladu, že se koupě netýká jeho podnikatelské činnosti (např. prádelna, ubytovací služby, restaurační zařízení apod.), způsob užívání je obdobný užívání v domácnosti a výrobek není prokazatelně přetěžován (kumulativně); v ostatních případech je poskytována záruka v délce 6 měsíců. Společnost BSH domácí spotřebiče s.r.o. si vyhrazuje právo omezit plnění záruky nad rámec 6 měsíců v případě, že bude zjevné, že spotřebič není provozován v souladu s výše uvedenými podmínkami.

### 2. Pořizovací doklad a záruční list

Základním průkazem práv zákazníka je **pořizovací doklad** (paragon, faktura, leasingová smlouva apod.). Pokud byl při prodeji vydán **záruční list**, je tento součástí výrobku s výrobním číslem uvedeným na přední straně tohoto záručního listu. Nedílnou součástí záručního listu je pořizovací doklad. Zákazník si ve vlastním zájmu pořizovací doklad i záruční list pečlivě uschová.

Bezplatný záruční servis je možno poskytnout jen v případě předložení pořizovacího dokladu nebo v případě prodloužené záruky i vyplněného záručního listu a vystaveného certifikátu, pokud byl vydán. Záruční list vyplňuje prodejce a je v zájmu zákazníka zkontrolovat správnost a úplnost uvedených údajů. Záruční list je platný pouze v originálu, na kopie nebude brán zřetel.

### 3. Uplatnění záruky

Zákazník má v rámci poskytnuté záruky právo na bezplatné, včasné a řádné odstranění reklamované vady výrobku, a to opravou, popřípadě – není-li to vzhledem k povaze (zn. příčině i projevu) vady neúměrné – právo na výměnu výrobku nebo jeho vadné součásti. Za zákonem stanovených podmínek může být poskytnuta sleva na výrobku anebo může být výrobek vrácen.

Záruční oprava se vztahuje výhradně na vady, které vzniknou průkazně v době platné záruky. Takto vzniklé vady je oprávněn odstranit pouze **autorizovaný servis**. Uplatnit záruku může zákazník u autorizovaného servisu nebo v prodejně, kde byl výrobek zakoupen, a to bez zbytečného odkladu, nejpozději však do konce záruční doby. Zvolí-li zákazník jiný, než nejbližší autorizovaný servis, bude na něm, aby nesl v souvislosti s tím zvýšené náklady.

Autorizovaný servis posoudí oprávněnost reklamace a podle povahy vady výrobku rozhodne o způsobu řešení reklamace.

Seznam autorizovaných servisů je k dispozici na [www.bosch-home.com/cz](http://www.bosch-home.com/cz).

Doba, po kterou zákazník nemůže výrobek z důvodu vady používat, se do záruční doby nepočítá. O tuto dobu se záruční doba prodlužuje. Při výměně se **běh záruční doby** neobnovuje. Při opravě nedochází k běhu nové záruční doby týkající se opravené součásti či součástíky.

Po provedení záruční opravy je autorizovaný servis povinen vydat zákazníkovi čitelnou kopii opravního listu. **Opravní list** slouží k prokazování práv zákazníka, proto je ve vlastním zájmu zákazníka před podpisem opravního listu zkontrolovat jeho obsah a kopii opravního listu pečlivě uschová.

Zákazník je povinen poskytnout autorizovanému servisu **součinnost** k ověření existence reklamované vady a k jejímu odstranění (včetně odpovídajícího potřebného vyzkoušení nebo demontáže výrobku).

Při uplatnění reklamace předá zákazník **výrobek čistý** v souladu s hygienickými předpisy nebo obecnými hygienickými zásadami včetně všech jeho součástí a příslušenství, umožňujících takové ověření a odstranění vady. V případě, že výrobek nedodá kompletní a je-li kompletnost výrobku nezbytná k zjištění existence reklamované vady a/nebo k jejímu odstranění, běh lhůty k vyřízení reklamace začíná až dodáním chybějících součástí.

## 4. Neoprávněnost reklamace

Reklamacie není oprávněná v případech, vznikla-li závada nebo poškození:

- a) prokazatelně nesprávným užíváním výrobku (např. v rozporu s návodem, s pokyny uvedenými na obalu výrobku či v záručním listě, užíváním v rozporu s obecně známými pravidly užívání předmětného výrobku, provozem při nesprávném napájecím napětí, připojování na nedovolené zdroje proudu, užíváním zboží v nevhodných podmínkách – vlhko, prašnost, extrémní tvrdost vody apod.) anebo jiným nesprávným jednáním uživatele (např. neodbornou instalací či zapojením);
- b) prokazatelně nedovolenými zásahy do přístroje (konstrukční nebo jiná úprava, neodborná montáž), živelnou katastrofou nebo mechanickým poškozením výrobku;
- c) nese-li předložený záruční list zjevné známky provedených změn údajů nebo je-li na výrobku odlišné výrobní číslo od toho, jež je uvedeno v záručním listě;
- d) u estetických komponentů, nezajišťujících funkčnost výrobku z důvodu:
  - transportního poškození nebo přemísťováním (poškrábání, promáčknutí, praskliny, rozbitá skla a police apod.)
  - nefunkčních estetických komponentů jako jsou madla, skla, ovládací spínače apod., které jsou důsledkem běžného opotřebení
  - změny barvy plastových komponentů (jedná se o běžný fyzikálně chemický jev po čase používání)
  - vady spotřebních materiálů, u kterých je doba životnosti daná charakterem součástky (žárovky, vodní filtry, vzduchové, prachové filtry, uhlíkové filtry všeho druhu, akumulátory, baterie, apod.)
  - vady příslušenství a volitelné vybavy, způsobené nevhodnou manipulací nebo nepřiměřeným zacházením

Ze záručních oprav jsou vyloučeny případy běžné údržby nebo čištění, instalace, programování, kontroly parametrů výrobku.

## 5. Náhradní díly

Záruka na samostatně prodané náhradní díly výrobku je poskytována v délce 6 měsíců, a to za předpokladu jeho odborné instalace.

## 6. Pozáruční servis

V případě placené pozáruční opravy provedené autorizovaným servisem se poskytuje záruka v délce 24 měsíců.

## 7. Rozšířená záruka nad rámec zákona

U spotřebičů (pračky, myčky) sériové vybavených systémem Aqua-Stop (patent BSH) je výrobcem poskytnuta záruka na škody způsobené chybou tohoto systému. Na tyto škody je zákazníkovi spotřebiteli poskytnuta náhrada, a to po celou dobu životnosti spotřebiče. Vyloučena je náhrada škody v případě, kdy nebyl spotřebič zapojen do elektrického obvodu pod proudem.

## 8. Upozornění pro prodejce

Prodejce je povinen vyplnit správně a úplně záruční list v den prodeje výrobku. Při případné předprodejní reklamaci je třeba předložit řádně vyplněný reklamační protokol a pořizovací doklad (fakturu).

## 9. Ochrana osobních údajů

Osobní údaje zákazníka kupujícího budou použity výhradně k účelům pro zpracování objednávek a k případnému vyřízení záruky v souladu se zák. č. 101/2000 Sb., o ochraně osobních údajů.

## 10. Prohlášení o hygienické nezávadnosti výrobků

Všechny výrobky distribuované společností BSH domácí spotřebiče s.r.o. a přicházející do styku s potravinami splňují požadavky o hygienické nezávadnosti dle zákona č.258/2000 Sb., vyhlášky 38/2001 Sb. Toto prohlášení se vztahuje na všechny výrobky přicházející do styku s potravinami uvedené v aktuálním ceníku společnosti BSH domácí spotřebiče s.r.o.

### Ujištění dovozce o vydání prohlášení o shodě

Vážený zákazníku,

dle § 13, odst.5 zákona č.22/1997 Sb. Vás ujišťujeme, že na všechny výrobky distribuované společností BSH domácí spotřebiče s.r.o. našim obchodním partnerem bylo vydáno prohlášení o shodě ve smyslu zákona č. 22/1997 Sb a nařízení vlády č. 17/2003 Sb., 616/2006 Sb. a 22/2003 Sb. a příslušných nařízení vlády. Toto ujištění dovozce o vydání prohlášení o shodě se vztahuje na všechny výrobky včetně plynových spotřebičů, které jsou obsaženy v aktuálním ceníku firmy BSH domácí spotřebiče s.r.o.

# B/S/H/

## **Kontakt na servis domácích spotřebičů BOSCH**

BSH domácí spotřebiče s.r.o.  
Radlická 350  
158 00 Praha 5

Příjem oprav  
Tel.: +420 251 095 546  
Email: [opravy@bshg.com](mailto:opravy@bshg.com)

Objednávky příslušenství a náhradních dílů  
Tel.: +420 251 095 556  
Email: [dily@bshg.com](mailto:dily@bshg.com)

Zákaznické poradenství  
Tel.: +420 251 095 555  
Email: [bosch.spotrebice@bshg.com](mailto:bosch.spotrebice@bshg.com)

Aktuální informace o servisu naleznete na internetových stránkách [www.bosch-home.com/cz](http://www.bosch-home.com/cz).  
Zde máte možnost sjednat opravu pomocí online formuláře.

## Pre Vašu bezpečnosť

Toto príslušenstvo je určené pre ponorný mixér MSM88190. Dbajte na pokyny uvedené v návode na použitie pre ponorný mixér. Toto príslušenstvo je vhodné iba pre použitie podľa tohto návodu.

### ▲ Bezpečnostné pokyny pre spotrebič

#### Nebezpečenstvo poranenia ostrými nožmi/ rotujúcim pohonom!

Nikdy nesiahajte na nôž univerzálneho strojčeka na sekanie. Nôž univerzálneho noža na sekanie môžete uchopiť iba za plastové držadlo. Nôž nikdy nečistite holými rukami. Používajte kefku.

#### Nebezpečenstvo poranenia ostrými nožmi/ rotujúcim pohonom!

Obzvlášť si dávajte pozor pri manipulácii s nastavcami! Pri nasadzovaní na držiak kotúčov dávajte pozor na tvar a polohu nastavca.

Držiak kotúčov uchopujte iba za priehlbne pre rukoväť.

Nikdy nesiahajte do otvoru určeného na dopĺňovanie. Pre dosypávanie používajte iba nástroj pre utláčanie.

Pri práci s multifunkčným príslušenstvom môže byť základná časť spotrebiča zapnutá iba s nasadeným a pevne utiahnutým vrchnákom.

Univerzálny stroček uchopujte iba za plastový okraj rukoväte.

Nikdy sa noža nedotýkajte holými rukami. Pre čistenie použite kefku.

#### Nebezpečenstvo oparenia!

Pre spracovanie horúceho mlieka použite vysokú, úzku nádobu na mixovanie. Horúce mlieko môže vystriekavať a opariť Vás.

#### Dôležité!

Príslušenstvo nasadzujte a zostavujte iba pri vypnutom spotrebiči.

Nikdy nepracujte s ponorným mixérom/nastavcom na mixovanie v univerzálnom strojčeka na sekanie, príp. použite misku multifunkčného príslušenstva. Univerzálny strojček na sekanie, príp.

miska multifunkčného príslušenstva, nie sú vhodné do mikrovlnnej rúry.

Nadstavec univerzálneho strojčeka na sekanie nikdy neponárajte do kvapalín a nikdy ho neumývajte pod tečúcou vodou alebo v umývačke riadu. Vrchnák multifunkčného príslušenstva nikdy neponárajte do

tekutín a neumývajte ho v umývačke riadu. Nikdy nenasadzujte

šľahaciu metlu na základnú časť spotrebiča bez redukcie s pohonom.

Redukciu nikdy neponárajte do kvapalín a nikdy ju neumývajte pod

tečúcou vodou alebo v umývačke riadu.

### ▲ Vysvetlivky symbolov na spotrebiči, príp. príslušenstve



Pozor! Rotujúce náradie.

Nikdy nesiahajte do otvoru pre dopĺňovanie.

Pred použitím si pozorne prečítajte tento návod, v ktorom nájdete dôležité bezpečnostné pokyny a pokyny pre obsluhu spotrebiča. Uschovajte si prosím návod na použitie. Ak budete spotrebič odovzdávať ďalšej osobe, nezabudnite odovzdať tiež návod na použitie.

## Univerzálny strojček na sekanie L /XL\*

Prosím, rozložte si stránky s ilustráciami.

### Obrázok A

1 Mixovacia nádoba L/XL

2 Nôž

3 Nadstavec

4 Vrchnák

### 5 Nôž na drvenie ľadu (iba veľkosť L)

Pre plné využitie spotrebiča pri príprave medovej nátierky na chleba (pri dodržaní receptu, viď zvláštny návod na použitie pre toto príslušenstvo). Univerzálny strojček na sekanie si môžete objednať prostredníctvom zákazníckeho servisu (objednávacie číslo 753122).

## Obsluha

Univerzálny strojček na sekanie je vhodný pre sekanie mäsa, tvrdých syrov, cibule, bylín, cesnaku, ovocia, zeleniny, orechov, mandlí. Bezpodmienečne dodržte maximálne množstvo a dobu spracovania uvedenú v tabuľke

### (obrázok B)

Pomocou noža na drvenie ľadu môžete drviť ľad. Optimálne spracované množstvo: 4-6 kociek ľadu.



### Nebezpečenstvo poranenia ostrým nožom!

*Nikdy nesiahajte na nôž univerzálného strojčka na sekanie. Nôž univerzálného noža na sekanie môžete uchopiť iba za plastové držadlo. Noža sa nikdy nedotýkajte holými rukami. Pre čistenie použite kefku.*

### Pozor!

Pred sekaním mäsa odstráňte chrupavky, kosti a šľachy. Univerzálny strojček na sekanie nie je vhodný pre spracovanie veľmi tvrdých surovín (kávové zrnká, redkova, muškátový oriešok) a mrazených potravín (ovocie alebo podobné).

### Pozor!

Univerzálny strojček na sekanie používajte iba celkom poskladaný!

### Obrázok B

- Mixovacia nádobu univerzálného strojčka na sekanie postavte na hladkú a čistú pracovnú plochu a pritlačte ju.
- Nasadte nôž.
- Vložte potraviny.

### Pozor!

Nôž musí byť do univerzálného strojčka na sekanie nasadený rovno, aby správne dosadol nadstavec (obrázok B-3).

- Na univerzálny nôž na sekanie nasadte nadstavec a otočte ho v smere hodinových ručičiek, dokiaľ počuteľne nezacvakne.
- Na nadstavec nasadte základnú časť spotrebiča a nechajte ju zaklapnúť.
- Zasuňte sieťový pripájací kábel do zástrčky.
- Pevne držte základnú časť spotrebiča a univerzálny strojček na sekanie a zapnite spotrebič (rýchlosť Turbo).
- Po ukončení mixovania pustite zapínacie tlačidlo.

## Po práci

- Odpojte sieťovú zástrčku.
- Stlačte uvoľňovacie tlačidlá a dajte dole základnú časť spotrebiča z nadstavca.
- Otočte nadstavec v protismere hodinových ručičiek a dajte ho dole z univerzálného noža na sekanie.
- Uchopte nôž za plastové držadlo a vyberte ho.
- Pre uchovanie spracovaných potravín nasadte vrchnák na mixovacia nádobu univerzálného strojčka na sekanie.

## Čistenie

### Pozor!

Nadstavec univerzálného strojčka na sekanie nikdy neponárajte do kvapalín a nikdy ho neumývajte pod tečúcou vodou alebo v umývačke riadu.

- Mixovacia nádobu univerzálného strojčka na sekanie, nôž a vrchnák môžete umývať v umývačke na riad.
- Nadstavec iba utrite vlhkou handričkou.

## Šľahacia metla\*

Prosím, rozložte si stránky s ilustráciami.

### Obrázok 6

**6 Redukcia s pohonom pre metlu**  
**7 Šľahacia metla**

Metlu si môžete objednať prostredníctvom zákazníckeho servisu (objednávacie číslo 753124).

## Obsluha

Šľahacia metla je vhodná nielen pre šľahanie šľahačky, snehu z bielkov a mliečnej peny (z horúceho (max. 70 °C) a studeného mlieka (max. 8 °C)), ale aj pre prípravu omáčok a dezertov.



### Nebezpečenstvo oparenia!

*Pre spracovanie horúceho mlieka použite vysokú, úzku nádobu na mixovanie. Horúce mlieko môže vystriekavať a opariť Vás.*

### Obrázok 12

- Vložte potraviny do nádoby na mixovanie.
- Nasadte redukcii s pohonom na základnú časť spotrebiča a nechajte ju zaklapnúť.
- Do redukcii s pohonom vložte šľahaciu metlu a nechajte ju zaklapnúť.

### Pozor!

Nikdy nenasadzujte metlu na základnú časť spotrebiča bez redukcii s pohonom (obrázok 12-3).

- Zasuňte sieťový pripájací kábel do zástrčky.
- Pomocou regulácie otáčok nastavte požadované otáčky (odporúčanie: vysoké otáčky).
- Pevne držte základnú časť prístroja a nádobu na mixovanie a stlačte požadované zapínacie tlačidlo.
- Po ukončení mixovania pustite zapínacie tlačidlo.

## Po práci

- Odpojte sieťovú zástrčku.
- Stlačte uvoľňovacie tlačidlá a dajte dole základnú časť spotrebiča z redukcii s pohonom.
- Vyberte metlu z redukcii s pohonom.

## Čistenie

### Pozor!

Redukciu nikdy neponárajte do kvapalín a nikdy ju neumývajte pod tečúcou vodou alebo v umývačke riadu.

- Metlu môžete umývať v umývačke riadu.
- Redukciu s pohonom iba utrite vlhkou handričkou.

## Multifunkčné príslušenstvo\*

Prosím, rozložte si stránky s ilustráciami.

### Obrázok 8

**8 Misa**

**9 Hnetací hák**

**10 Univerzálny nôž**

**11 Držiak na kotúčové nadstavce**

**12 Kotúčové nadstavce**

- Rezací nadstavec - hrubý
- Rezací nadstavec - jemný
- Strúhací nadstavec - stredný
- Strúhací kotúč - hrubý

**13 Vrchnák s pohonom**

**14 Nástroj na utláčanie**

**15 Nadstavec na jednoduchú prípravu pyré "ProPure" \***

**a redukcia s pohonom**  
**b odnímateľné mačkadlo**

## Obsluha

Multifunkčné príslušenstvo je vhodné pre hnetenie, rezanie a strúhanie potravín. Bezpodmienečne dodržte maximálne množstvo a dobu spracovania uvedené v tabuľke (obrázok 15).



### Nebezpečenstvo poranenia ostrými nožmi/rotujúcim pohonom!

*Behom prevádzky nikdy nesiahajte do misky. Pre posunutie surovín vždy použite nástroj na utláčanie.*

*Po vypnutí ešte krátku dobu beží pohon. Náradie meňte iba ak je pohon v pokojnom stave.*

*Pri práci s multifunkčným príslušenstvom môže byť základná časť spotrebiča zapnutá iba s nasadeným a pevne utiahnutým vrchnákom.*

### Pozor!

Multifunkčné príslušenstvo používajte iba celkom poskladané!

\* V závislosti na modeli



**Pozor!**

Pred sekaním mäsa odstráňte chrupavky, kosti a šľachy. Multifunkčné príslušenstvo nie je vhodné pre spracovanie veľmi tvrdých surovín (kávové zrnká, reďkovka, muškátový oriešok) a zmrazených surovín (ovocie alebo podobne).

**Hnetací hák/univerzálny nôž** Hnetací hák pre hnetenie malého množstva cesta.

**Univerzálny nôž** je vhodný pre sekanie mäsa, tvrdých syrov, cibule, bylín, cesnaku, ovocia, zeleniny, orechov, mandlí. Bezpodmienečne dodržte maximálne množstvo a dobu spracovania uvedené v tabuľke (obrázok 1).



**Nebezpečenstvo poranenia ostrým nožom!**

*Nikdy nesiahajte na čepele univerzálného noža. Univerzálny nôž uchopujte iba za plastové držadlo. Noža sa nikdy nedotýkajte holými rukami. Na čistenie použite kefku.*

**Obrázok 1**

- Misu postavte na hladkú a čistú pracovnú plochu.
- Nasadte nôž/hák.
- Vložte potraviny.

**Pozor!**

Nôž/hák musí byť do misky nasadený rovno, aby správne dosadol vrchnák (obrázok 1-3).

- Na misu nasadte vrchnák a otočte ho v protismere hodinových ručičiek až po zarážku. Ak sa v miske nachádza väčšie množstvo surovín, vrchnák sa môže horšie nasadiť.
- Trojkrídlo spojku na spodnej strane vrchnáka otočte popri prípade do správnej pozície.
- Na nadstavec nasadte základnú časť spotrebiča a nechajte ju zaklapnúť.
- Nasadte nástroj na utláčanie.
- Zasuňte sieťový pripájací kábel do zástrčky.
- Pevne držte základnú časť spotrebiča a univerzálny nôž na sekanie a zapnite spotrebič (rýchlosť Turbo).

- Pre doplnenie surovín uvoľnite zapínacie tlačidlo. Vyčkajte, dokiaľ nástroj nebude v pokojnom stave.
- Vytiahnite nástroj na utláčanie a doplňte suroviny otvorom pre dopĺňovanie.
- Po ukončení mixovania uvoľnite zapínacie tlačidlo.

**Držiak s kotúčovými nadstavcami****Rezací nadstavec - hrubý**

Nastavte reguláciu otáčok na nízke otáčky pre rezanie: uhoriek, mrkvy, zemiakov.

**Nadstavec na rezanie - jemný**

Nastavte reguláciu otáčok na nízke otáčky pre rezanie: uhoriek, mrkvy, červenej repy, cukety.

**Nadstavec na strúhanie - stredný**

Nastavte reguláciu otáčok na vysoké otáčky pre strúhanie: jablko, mrkvy, syra, bielej kapusty.

**Strúhací kotúč - hrubý**

Nastavte reguláciu otáčok na vysoké otáčky pre strúhanie: zemiakov na knedle, zemiaky; ovocia a zeleniny na surové šaláty.

Bezpodmienečne dodržte maximálne množstvo a dobu spracovania uvedené v tabuľke (obrázok 1).



**Nebezpečenstvo poranenia ostrým nožom!**

*Obzvlášť dávajte pozor pri manipulácii s nadstavcami! Pri nasadzovaní na držiak kotúčov dávajte pozor na tvar a polohu nadstavca. Držiak kotúčov uchopujte iba za priehlbne pre rúkovať. Nikdy nesiahajte do otvoru pre dopĺňovanie. Pre dosypávanie používajte iba nástroj na utláčanie.*

**Pozor!**

Spracovávanie veľmi tvrdých potravín (parmezán, čokoláda) pomocou kotúčových nadstavcov nie je možné.

Pre spracovanie vláknitých potravín (pór, zeler, rebarbora) sú kotúčové nadstavce vhodné iba podmienene.

**Obrázok 1**

- Misu postavte na hladkú a čistú pracovnú plochu.
- Na držiak kotúčov nasadte požadovaný nadstavec. **Dávajte pozor na tvar a polohu nadstavca (obrázok 1-1)**
- Držiak kotúčov uchopujte iba za priehlbne pre rúkovať a nasadte ho na misu.

- Na misu nasadíte vrchnák a otočíte ho v protismere hodinových ručičiek až po zarážku.
- Na nadstavec nasadíte základnú časť spotrebiča a nechajte ju zaklapnúť.
- Zasuňte sieťový pripájací kábel do zástrčky.
- Pomocou regulácie otáčok nastavte požadované otáčky.
- Pevne držte základnú časť spotrebiča a multifunkčné príslušenstvo a spustíte spotrebič.
- Otvorom pre dopĺňovanie vložte surovinu pre strúhanie alebo rezanie.
- Surovinu posuňte ľahkým tlakom pomocou nástroja na utláčanie.

### Pozor!

Vyprázdňte misu predtým, ako sa zaplní natoľko, že strúhaná alebo rezaná surovina dosiahne až po držiak kotúčov.

- Po ukončení spracovávania uvoľnite zapínacie tlačidlo.

### Po práci

- Odpojte sieťovú zástrčku.
- Stlačte uvoľňovacie tlačidlo a dajte dole základnú časť spotrebiča z nadstavca.
- Otočte vrchnákom v smere hodinových ručičiek a dajte ho dole z misy.
- Univerzálny nôž/hnetací hák uchopíte za plastové držadlo a vyberte ho alebo
  - držiak kotúčov uchopíte za priehlbne pre rukoväť a dajte ho dole z misy.
  - Otočte držiak kotúčov hore nohami a zo spodnej strany opatrne vytlačte nadstavec (obrázok 6).

### Čistenie

#### Pozor!

Vrchnák multifunkčného príslušenstva nikdy neponárajte do tekutín a neumývajte ho v umývačke riadu.

- Vrchnák utrite iba vlhkou handričkou alebo ho krátko opláchnite pod tečúcou vodou.
- Misu, univerzálny nôž, hnetací hák, držiak kotúčov a kotúčové nadstavce môžete umývať v umývačke na riad.

- Plastové diely v umývačke riadu neumývajte, mohli by sa zdeformovať.



Pri spracovaní napr. červenej kapusty alebo mrkvy sa môžu zafarbiť plastové časti spotrebiča, ktoré môžete odstrániť kvapkou stolného oleja.

## Príklad použitia

### Cesto na chlieb

#### Základný recept

250 g múky  
125 ml vody  
7 g cukru  
7 g margarínu  
0,5 g droždia  
4 g soli

**Nástroje:** Misa a hnetací hák multifunkčného príslušenstva

- Do misy vložte všetky suroviny okrem vody.
- Premiešajte ich na Turbo rýchlosť.
- Po niekoľkých sekundách otvorom pre dopĺňovanie dolejte vodu.
- Všetko spracujte na Turbo rýchlosť.  
Naše odporúčanie:  
Doba zapnutia 30 sekúnd  
Maximálna doba zapnutia 60 sekúnd

**Maximálne množstvo:** 1 krát základný recept

**Upozornenie:** Môžete spracovať maximálne 2x množstvo zo základného receptu po sebe.

### Krehké cesto

#### Základný recept

250 g múky  
125 g margarínu alebo masla (izbovej teploty)  
125 g cukru  
1 vajce  
½ balíčka prášku do pečiva  
1 balíček vanilínového cukru  
1 štipka soli

**Nástroje:** Misa a hnetací hák multifunkčného príslušenstva

- Do misy vložte všetky suroviny.
- Premiešajte ich na Turbo rýchlosť.
- Nechajte cesto vychladnúť. Ďalej ho spracujte podľa potreby.

**Maximálne množstvo:** 1 krát základný recept

Zmeny sú vyhradené.

**BOSCH**

Stvorené pre život

# Záručný list

firmy **BSH** domáci spotrebiče s.r.o.**2 roky**záruka od výrobcu  
na všetky spotrebičeDovozca: **BSH domáci spotrebiče s.r.o.**

Radlická 350

158 00 Praha 5

Výrobok:	Produktové číslo: E-Nr.
	Poradové číslo: FD
Dátum predaja, pečiatka, podpis	Dátum montáže, pečiatka, podpis

Predajca je povinný úplne a čitateľne vyplniť všetky požadované údaje v záručnom liste v deň predaja spotrebiča. Neoddeliteľnou súčasťou tohto záručného listu je daňový doklad o predaji výrobku.

Záručný list je dokladom práv spotrebiteľa v zmysle Občianskeho zákonníka. Je súčasťou výrobku s výrobným číslom uvedeným na prednej strane tohto záručného listu, zvlášť v prípadoch dlhších než zákonom daná záručná lehota je záručný list jedným z dokázateľných prostriedkov práv užívateľa. Je v záujme spotrebiteľa, aby si skontroloval správnosť a úplnosť všetkých uvedených údajov, ako i to, či dostal od predajcu záručný list so správnym označením pre uvedený druh výrobku.

Odporúča sa, aby výrobky montoval a uviedol do prevádzky autorizovaný servis, ktorý poskytuje záruku odbornej montáže, predvedenie a preskúšanie výrobku.

Montáž a inštalácia spotrebiča musí byť vykonaná v súlade s vyhláškou ÚBP SR č. 718/2002 Z. z. súvisiacich predpisov a noriem v platnom znení.

Pred montážou výrobku je nutné, aby boli splnené všetky podmienky pre pripojenie na inžinierske siete podľa platných noriem a podľa návodu na použitie.

**Zápisy o uskutočnených opravách:**

Dátum objed. opravy	Dátum dokončenia	Číslo oprav. listu	Stručný opis poruchy

## Upozornenie pre predajcov

Predajca je povinný dať zákazníkovi platný doklad o predaji, kde bude uvedený dátum predaja a označenie spotrebiča, a súčasťou dokladu o kúpe tovaru je správne a úplne vyplnený záručný list v deň predaja výrobku. V prípade predpredajnej reklamácie je potrebné predložiť riadne vyplnený reklamačný protokol.

### Záručné podmienky

- na výrobok sa poskytuje záručná lehota **24 mesiacov** odo dňa zakúpenia výrobku kupujúcim
- spotrebiteľ je oprávnený chybu vytknúť do šiestich mesiacov od jej zistenia, najneskôr však do uplynutia záručnej lehoty
- pri reklamácií je podmienkou predložiť platný daňový doklad o kúpe výrobku (napr. pokladničný blok, faktúru a pod.)
- ak je výrobok používaný na iný než výrobcom stanovený účel alebo je výrobok používaný v rámci predmetu obchodnej činnosti, poskytuje sa záručná lehota 6 mesiacov odo dňa zakúpenia, keďže spotrebiče sú určené výhradne na použitie v domácnosti
- za chybu výrobku sa nepovažuje jeho nadmerné opotrebovanie a z toho vyplývajúce absencie niektorých pôvodných vlastností, ktoré boli spôsobené napr. zanedbaním bežnej údržby, čistenia, nadmerným používaním výrobku
- záručná lehota neplatí počas obdobia, keď kupujúci nemôže užívať tovar pre jeho chyby, za ktoré zodpovedá predávajúci
- ak nebude zistená žiadna porucha, na ktorú sa vzťahuje bezplatná záručná oprava, alebo bude zistená porucha nezavinená výrobcom, hradí náklady spojené s vyslaním servisného technika osoba, ktorá uplatnila nárok na túto opravu
- záručné opravy vykonávajú autorizované servisné strediská podľa zoznamu uvedeného v tomto záručnom liste

### Právo na bezplatnú opravu výrobku na náklady BSH domáci spotrebiče s.r.o., organizačná zložka Bratislava, zaniká, ak:

- je nečitateľný výrobný štítok alebo na výrobku chýba,
- údaje na doklade o predaji sa líšia od údajov uvedených na výrobnom štítku spotrebiča,
- výrobok bol namontovaný v rozpore s návodom na montáž, prípadne nebol dodržaný súlad s platnými STN alebo s návodom na obsluhu,
- výrobok bol neodborne namontovaný alebo nebol uvedený do prevádzky organizáciou oprávnenou v zmysle vyhlášky ÚBP SR č. 718/2002 Z. z., platí pre plynové spotrebiče a spotrebiče s elektrickým napájaním 400 V, ako i pre spotrebiče dodávané bez elektrického kábla, prípadne bez elektrickej koncovky,
- bola vykonaná konštrukčná zmena alebo zásah do výrobku neoprávnenou osobou,
- porucha na výrobku vznikla použitím neoriginálnych náhradných dielov alebo príslušenstva,
- ide o poškodenie: mechanické, nadmernou záťažou, v dôsledku vodného kameňa, neodborného zapojenia, živelnou pohromou, vonkajšími vplyvmi a pod.

### Vyhlásenie o hygienickej neškodnosti výrobku

**Všetky výrobky** distribuované spoločnosťou BSH domáci spotrebiče s.r.o., organizačná zložka Bratislava, prichádzajúce do styku s potravinami **spĺňajú požiadavky** o hygienickej neškodnosti podľa **európskej normy EC 1935/2004**. Toto vyhlásenie sa vzťahuje na všetky výrobky prichádzajúce do styku s potravinami uvedené v aktuálnom cenníku BSH domáci spotrebiče s.r.o., organizačná zložka Bratislava.

Symbol uvedený na výrobku alebo jeho obale upozorňuje na to, že výrobok po skončení jeho životnosti nepatrí k bežnému domácejmu odpadu, ale ho treba odovzdať do špeciálnej zberne odpadu na recyklovanie elektrických alebo elektronických spotrebičov. Vašou podporou správnej likvidácie pomáhate opäť získať cenné suroviny a chrániť tak životné prostredie. Ďalšie informácie o recyklovaní tohto výrobku získate na miestnom úrade, v zberni odpadu alebo v združení Envidom, ktoré zabezpečuje zber, prepravu, spracovanie, recykláciu a ekologické zneškodňovanie elektroodpadu v zmysle zákona.



## **Uistenie dovozcu o vydaní vyhlásenia o zhode**

Vážený zákazník,

Podľa zákona č. 264/1999 Z. z. Vás uistujeme, že na všetky výrobky distribuované spoločnosťou BSH domáci spotrebiče s. r. o. našim obchodným partnerom, bolo vydané prehlásenie o zhode v zmysle zákona č. 264/1999 Z. z. a príslušných nariadení vlády. Toto uistenie dovozcu o vydaní prehlásenia o zhode sa vzťahuje na všetky výrobky vrátane plynových spotrebičov, ktoré sú obsiahnuté v aktuálnom cenníku firmy BSH domáci spotrebiče s. r. o.

## **Kontakt na servis domácich spotrebičov BOSCH**

### **Dodávateľ:**

BSH domácí spotřebiče s.r.o. – organizačná zložka Bratislava

BSH domácí spotřebiče s.r.o.  
Radlická 350  
158 00 Praha 5

### **Prijem opráv:**

Tel.: +421 244 450 808  
Email: [opravy@bshg.com](mailto:opravy@bshg.com)

### **Objednávky príslušenstva a náhradných dielov:**

Tel.: +421 244 452 041  
Email: [dily@bshg.com](mailto:dily@bshg.com)

### **Zákaznícke poradenstvo:**

Tel.: +421 244 452 041  
Email: [bosch.spotrebice@bshg.com](mailto:bosch.spotrebice@bshg.com)

Aktuálne informácie o servise nájdete na internetových stránkach [www.bosch-home.com/sk](http://www.bosch-home.com/sk).

Tu máte možnosť si dojednať opravu pomocou online formulára.

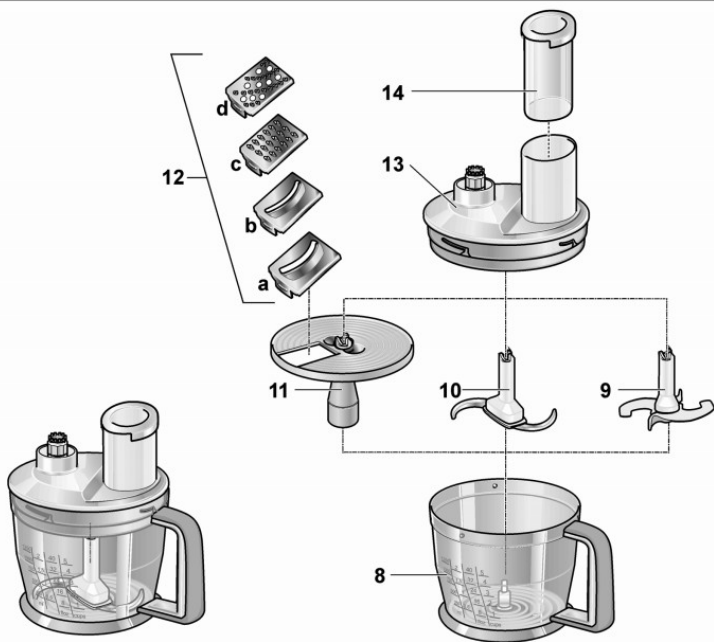
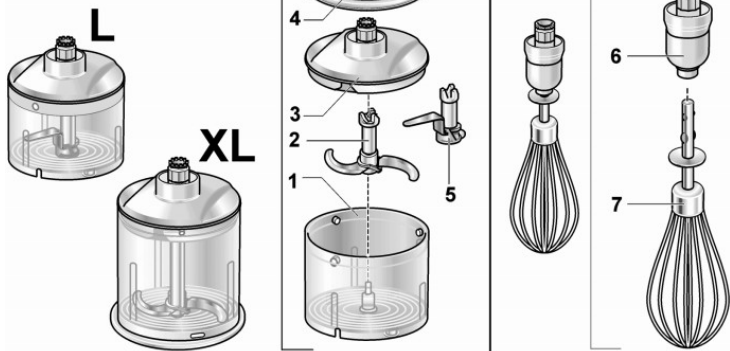

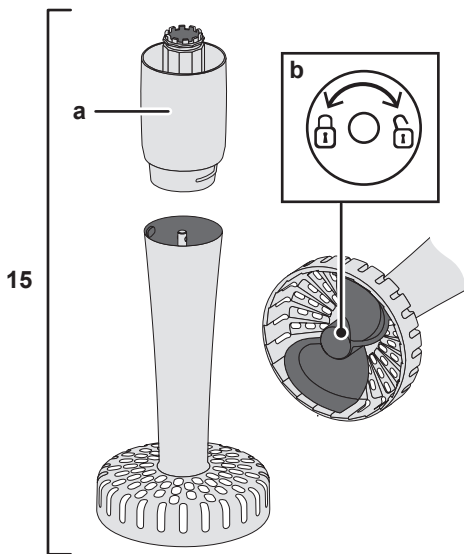



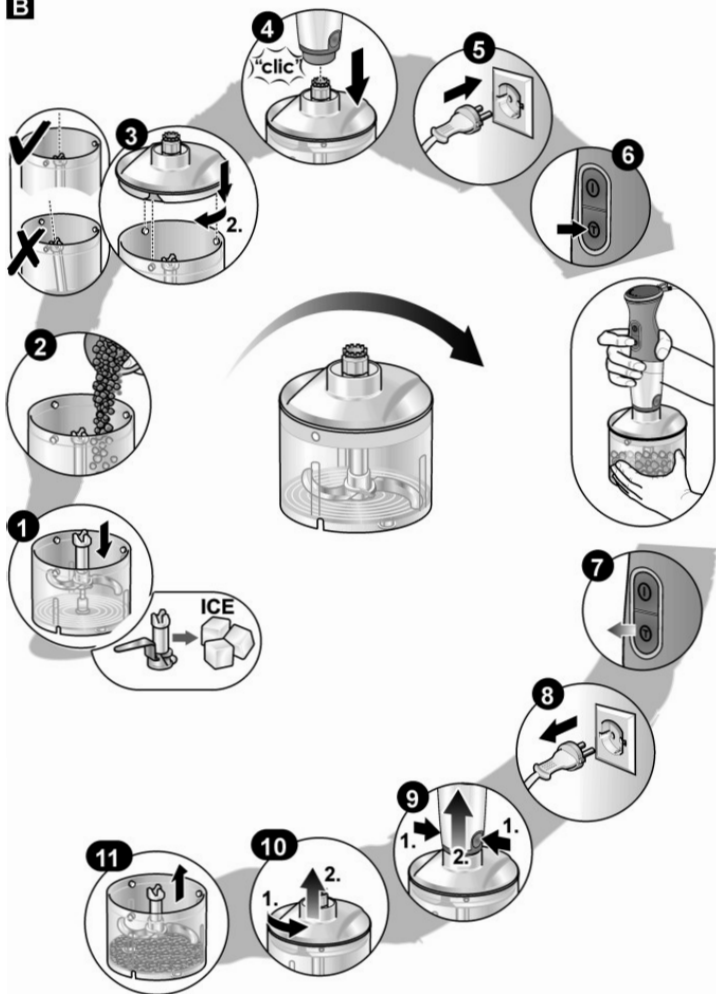



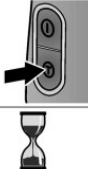







**A**





**B**

**C**

		
		
 →  (1 cm)	100 g	10–20 s
 →  (2 cm)	150 g	5 s
 → 	100 g	10 s
 → 	15 g	20–30 s
 → 	20 x 	15 s
 → 	100 g	15 s
 → 	100 g	20 s
 → 	100 g	30–40 s

**D**