

CAMOUFLAGE



Digitální fotoaparát pro divokou zvěř
EZ60
český manuál



Obsah	1
PŘEDMLUVA	4
1. Obsah balení	5
2. NEBEZPEČÍ, BEZPEČNOST A VÝSTRAŽNÁ UPOZORNĚNÍ	5
3. ÚVOD	9
4. TVŮJ POKOJ	13
4.1 Pohled zepředu	13
4.2 Pohled do interiéru	14
5. PŘÍPRAVA FOTOAPARÁTU	16
5.1 Otevírání a zavírání fotoaparátu	16
5.2 Vložení baterií	16
5.3 Vložení paměťové karty	18
5.4 Externí napájecí zdroj	20
5.4 Montáž s popruhem	21

5.6	Připravte svůj nový fotoaparát k použití	22
6.	POUŽÍVÁNÍ FOTOAPARÁTU	23
6.1	Změna režimu	23
6.2	Ovládací tlačítka	24
6.3	Nastavení	28
6.4	Připojení k aplikaci Wi-Fi	38
6.4.1.	Připojte Bluetooth	39
6.4.2.	Wifi připojení	43
6.5	Zarovnejte kameru	50
6.6	Konfigurace v režimu Live	52
6.7	Noční nahrávání	55
6.8	Formát souboru	56
7.	Připojení k počítači	57
8.	Technické specifikace	59
9.	Jednoduché odstraňování problémů	63
10.	Systémové informace, údržba a likvidace	64
10.1	Péče	65

10.2 Skladování	65
10.3 Likvidace	65

PŘEDMLUVA

Děkujeme, že jste si zakoupili kamuflážní digitální fotoaparát EZ60.

Tento produkt je digitální fotoaparát pro záznam a pozorování divoké zvěře. Abychom usnadnili používání našeho produktu a měli všeobecný přehled, vytvořili jsme tuto příručku speciálně pro vás. Tento návod vysvětluje, jak systematicky používat tento fotoaparát. Před použitím si pozorně přečtete tento návod, abyste si tuto metodu osvojili rychle a správně.

Obsah této příručky je pouze orientační a používá nejnovější informace dostupné v době psaní. Obrazovky, ilustrace atd. použité v této příručce slouží k podrobnějšímu a intuitivnějšímu vysvětlení fungování fotoaparátu. Vzhledem k rozdílům v technologickém vývoji a výrobních šaržích se mohou mírně lišit od fotoaparátu, který skutečně používáte.

Pokud máte nějaké dotazy při používání tohoto produktu, kontaktujte nás. Rádi Vás obsloužíme.

1. Obsah balení

Opatrně vybalte fotoaparát a ověřte, zda jsou v krabici obsaženy všechny následující součásti:

1. Kamuflážní digitální fotoaparát pro divokou zvěř
2. Upevňovací popruh
3. Kabel USB
4. Návod k použití

★ **Poznámka:**

- Odstraňte ochrannou fólii z objektivu fotoaparátu zatažením za vyčnívající jazýček.
- Pozor! Uchovávejte plastový obal mimo dosah kojenců a malých dětí, protože hrozí nebezpečí udušení.

2. NEBEZPEČÍ, BEZPEČNOST A VÝSTRAŽNÁ UPOZORNĚNÍ

Nesprávné použití fotoaparátu a příslušenství může být nebezpečné pro vás i ostatní a může poškodit fotoaparát.

Žádáme vás proto, abyste si přečetli následující bezpečnostní, bezpečnostní a výstražné pokyny a přísně je dodržovali.

Zamýšlené použití

- Tento fotoaparát je určen k pořizování digitálních fotografií a videoklipů. Kamera je určena pro soukromé použití a není vhodná pro komerční použití.

Nebezpečí pro děti a osoby s omezenou schopností používat elektronická zařízení

Fotoaparát, příslušenství a obal nejsou dětské hračky. Tyto musí být proto vždy uloženy mimo dosah dětí. Hrozí úraz elektrickým proudem, otrava a udušení.

Fotoaparát a příslušenství by neměly používat děti a osoby s omezenými schopnostmi. Fotoaparát smí používat pouze osoby, které jsou fyzicky a duševně schopné jej bezpečně používat.

Elektrické nebezpečí

- Pokud do fotoaparátu vnikne cizí předmět nebo kapalina, vypněte fotoaparát a vyjměte baterie. Nechte všechny části zcela vyschnout. Jinak hrozí nebezpečí požáru nebo úrazu elektrickým proudem
- Pokud fotoaparát spadl nebo bylo poškozeno tělo, vypněte fotoaparát a vyjměte baterie. Jinak hrozí nebezpečí požáru a úrazu elektrickým proudem.
- Fotoaparát se nesmí rozebírat, upravovat nebo opravovat. Jinak hrozí nebezpečí požáru a úrazu elektrickým proudem.
- Používejte pouze napájecí adaptér (není součástí dodávky) s výstupním napětím 6 V (zkontrolujte typový štítek). Jinak hrozí nebezpečí požáru nebo úrazu elektrickým proudem.
- Vypněte napájení vytažením napájecího adaptéru ze zásuvky.
- Připojený AC adaptér (není součástí dodávky) může nadále spotřebovávat energii, a proto představovat zdroj nebezpečí.

Poškození teplem - nebezpečí požáru

- Nenechávejte fotoaparát na místech s výrazným zvýšením teploty (například v autě). Mohlo by dojít k poškození krytu a vnitřních částí, což by mohlo vést k požáru.
- Fotoaparát nebalte ani nepokládejte na textilie. To může způsobit nahromadění tepla uvnitř kamery, potenciálně zdeformovat kryt a vytvořit nebezpečí požáru.

Zranění a materiální škody

- Umístěte fotoaparát pouze na pevný povrch. V opačném případě může fotoaparát spadnout nebo se převrátit a způsobit poškození nebo zranění.
- Fotoaparát nepoužívejte při běhu nebo řízení. Můžete spadnout nebo způsobit dopravní nehodu.
- Ke kameře používejte pouze síťový adaptér (není součástí dodávky) s výstupním napětím 6 V (uvedeno na typovém štítku). Neneseme odpovědnost za žádné škody způsobené použitím nesprávného AC adaptéru.
- Zásuvka 230V použitá pro síťový adaptér (není součástí dodávky) nesmí být zakrytá a musí být vždy přístupná, aby bylo možné síťový adaptér v případě potřeby rychle odpojit od sítě.

- Zajistěte dostatečné větrání a nezakrývejte AC adaptér (není součástí dodávky), aby nedošlo k přehřátí.
- Na spotřebič nebo do jeho blízkosti umístěte zdroje otevřeného ohně, jako jsou zapálené svíčky.
- Nevystavujte LCD monitor nárazům nebo tlaku. Mohlo by dojít k poškození skla monitoru nebo k úniku kapaliny zevnitř.
 - V případě kontaktu s očima nebo pokožkou okamžitě opláchněte čistou vodou.
 - V případě kontaktu s očima okamžitě vyhledejte lékařskou pomoc.
- Na poškození elektroniky, monitoru nebo objektivu způsobené vnějšími vlivy, jako jsou otřesy, pády a podobně, se záruka nevztahuje. Opravy za to nejsou zadarmo.
- Fotoaparát neupustte ani na něj nenarážejte. Vždy s ním zacházejte opatrně, jinak může dojít k poškození fotoaparátu.

3. ÚVOD

Wildlife Camera je zvířecí a sledovací kamera s 3zónovým infračerveným senzorem. Senzor dokáže

detekovat náhlé změny okolní teploty v rámci vyhodnocovacího rozsahu. Signály z vysoce citlivého infračerveného senzoru (PIR, pasivní infračervený senzor) zapnou kameru a aktivují režim obrazu nebo videa.

Funkce divoké kamery:

- 30megapixelová fotografie a 4K Full HD video.
- WiFi 2,4-2,5 GHz 802.11 b/g/n vysoká rychlost až 150 Mbps.
- Bluetooth na frekvenci 2,4 GHz ISM.
- Funkce WiFi, můžete přímo prohlížet, stahovat a mazat pořízené fotografie a videa, pořizovat fotografie a videa, měnit nastavení a zobrazovat kapacitu baterie a paměti prostřednictvím APP.
- Bluetooth 5.0 s nízkou spotřebou pro aktivaci WiFi hotspotu.
- Jedinečný design snímače poskytuje široký detekční úhel 120° a zkracuje dobu odezvy kamery.
- Ostrý, jasný barevný obraz během dne a ostrý černobílý obraz v noci.

- Neuvěřitelně rychlý čas spouštění 0,3 sekundy, předstartování za 0,2 sekundy.
- Chráněno proti stříkající vodě dle standardu IP66.
- Uzamykatelné a chráněné heslem.
- Na snímcích lze zobrazit datum, čas, teplotu, procento baterie a fázi měsíce.
- Pomocí funkce „Název fotoaparátu“ jsou na fotografiích označena místa. Pokud je použito více fotoaparátů, tato funkce usnadňuje identifikaci míst při prohlížení fotografií.
- Provoz je možný při teplotních extrémech -20°C až 60°C.
- Extrémně nízká spotřeba energie v pohotovostním režimu a tím extrémně dlouhá doba provozu (v pohotovostním režimu až 6 měsíců s 8 AA bateriemi).

Oblast použití

- Fotopast pro lov.
- Pozorování zvířat nebo incidentů.
- Pohybem řízená bezpečnostní kamera pro domácnost, kancelář nebo veřejnost.

- Jakákoli vnitřní a vnější kontrola, kde musí být předložen důkaz o porušení.

4.1 Pohled zepředu

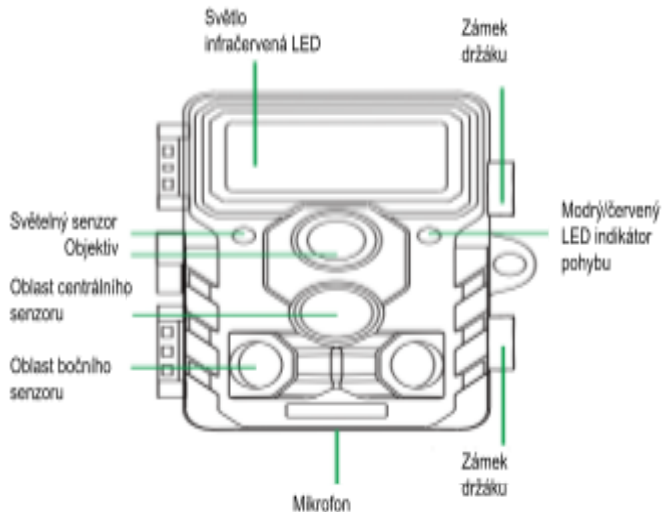

4.2 Pohled do interiéru

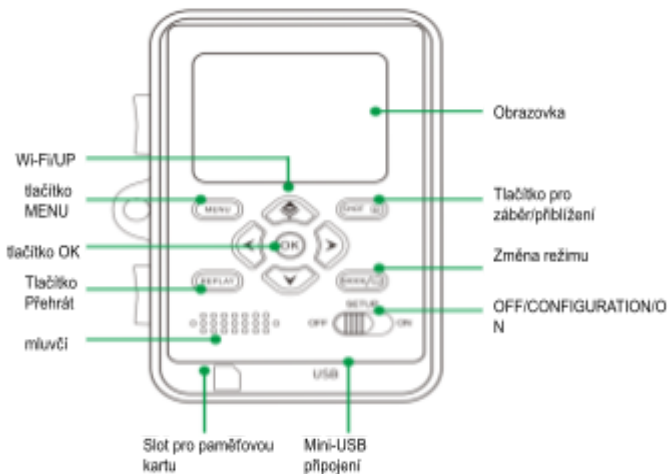

- Monitor se aktivuje pouze v režimu SETUP pro změnu nastavení nabídky nebo prohlížení existujících fotografií.

- Pro ukládání fotografií je nutné do slotu pro paměťovou kartu vložit paměťovou kartu SD nebo SDHC.
- Fotoaparát lze připojit k počítači pomocí připojení mini-USB (USB 2.0).
- Pomocí přepínače režimů lze vybrat tři provozní režimy OFF, SETUP a ON

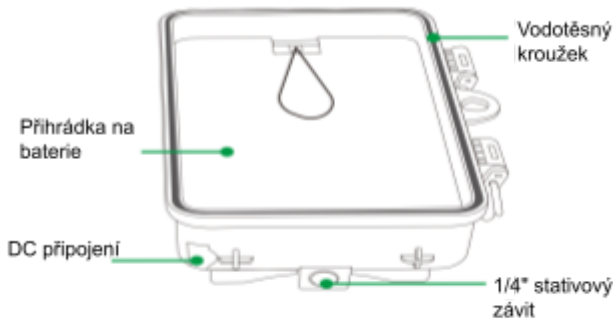

5. PŘÍPRAVA FOTOAPARÁTU

5.1 Otevírání a zavírání fotoaparátu

Ovládací tlačítka, připojení a baterie jsou umístěny uvnitř kamery Wildlife Camera.

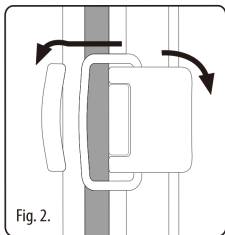
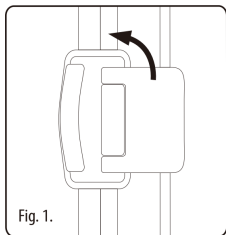

Mezi dvěma zajišťovacími drážky je instalován visací zámek pro bezpečné uzamčení kamery.

5.2 Vložení baterií

Otevřete fotoaparát podle popisu v části 5.1 a vložte baterie. Příhrádka na baterie se nachází na pravé zadní straně fotoaparátu. Před zvednutím krytu otevřete

ochranný kryt prostoru pro baterie lehkým zatažením za sponu na horní straně.

Nejprve vyjměte všechny nainstalované baterie z prostoru pro baterie. Vložte 8 plně nabitých baterií, jak je znázorněno na obrázku níže. Při vkládání baterií dbejte na správnou polohu vyznačenou pro každou baterii v prostoru pro baterie.

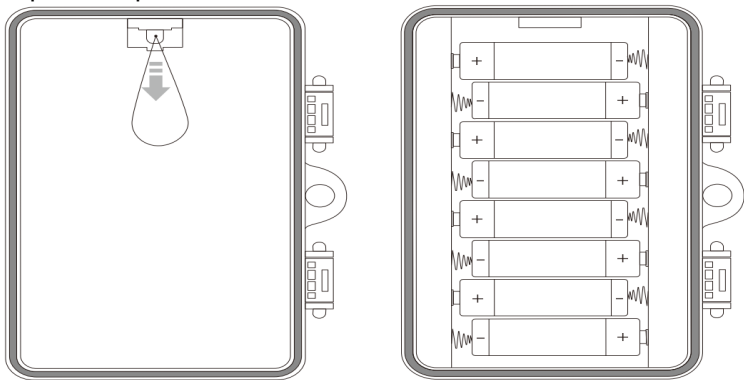

★ **Poznámka:**

Pro zajištění normálního provozu fotoaparátu doporučujeme použít 8 AA alkalických baterií. **Nedoporučujeme dobíjecí baterie!**

5.3 Vložení paměťové karty

Pro ukládání fotografií a videí je nutné vložit paměťovou kartu.

Před zapnutím fotoaparátu vložte paměťovou kartu SD/SDHC do slotu pro paměťovou kartu.

Vypněte fotoaparát a otevřete jej, jak je popsáno v části 5.1.

Před vložení paměťové karty se ujistěte, že na paměťové kartě není povolena ochrana proti zápisu (viz obrázek).

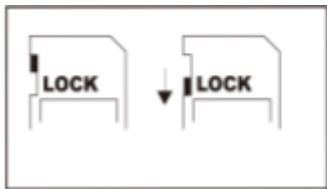

Ochrana proti
zápisu
odblokována

Ochrana proti
zápisu
uzamčena

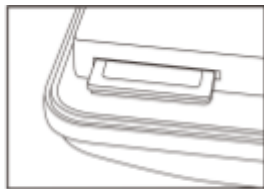

Pokud fotoaparát zobrazí
„Card Protected“, vyjměte
paměťovou kartu a
resetujte ochranu proti
zápisu.

Pokud fotoaparát zobrazí „Card Protected“, vyjměte paměťovou kartu a resetujte ochranu proti zápisu.

Vložte paměťovou kartu, jak je znázorněno na obrázku výše. Zatlačte paměťovou kartu do slotu paměťové karty, dokud nezaklapne.

Chcete-li paměťovou kartu vyjmout, zatlačte na ni, dokud se částečně nevysune.

★ **Poznámka:**

- Podporovány jsou paměťové karty SD/SDHC s maximální kapacitou 256 GB.
- Použijte paměťovou kartu SD/SDHC pro U1 CLASS 10 nebo vyšší.

5.4 Externí napájecí zdroj

Kamera může pracovat s externím napájecím zdrojem. Je vyžadován zdroj 6V, minimálně 2,0A, s konektorem o vnějším průměru 3,5 mm a vnitřním průměru 1,35 mm (vnitřní kladný pól, vnější záporný pól).

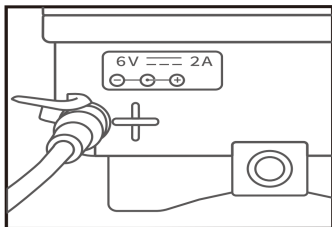

5.4 Montáž s popruhem

Pomocí přiloženého montážního popruhu připevněte kameru ke stromu nebo jinému předmětu. Níže uvedené obrázky ukazují, jak připevnit zádržný popruh.

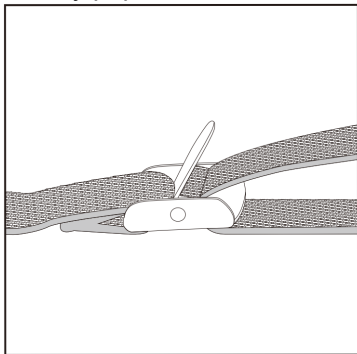
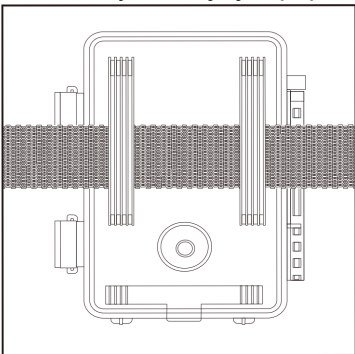

Umístěte kameru pro divokou zvěř podle potřeby a pevně zatáhněte za volný konec upevňovacího popruhu, dokud nebude kamera bezpečně připevněna.

Chcete-li uvolnit upevňovací pásek, zatáhněte za úchyt upevňovacího pásku.

5.6 Připravte svůj nový fotoaparát k použití

Otevřete uzamykací držáky a kryt přihrádky na baterie - vložte baterie - vložte paměťovou kartu - přejděte do SETUP - stisknutím klávesy MENU vstupte do systémového menu - vyberte reset na tovární nastavení.

Napájecí zdroj by se neměl používat během bouřky. Jinak hrozí nebezpečí úrazu elektrickým proudem.



Otevřete kryt baterie.



Vložte 8 baterií.
Model baterie: AA

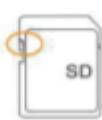

Ujistěte se, že na paměťové kartě není povolena ochrana proti zápisu.



Před zapnutím fotoaparátu vložte paměťovou kartu SD/SDHC U1 třídy 10 nebo vyšší do slotu pro paměťovou kartu a vyberte režim SETUP pro úpravu nastavení.

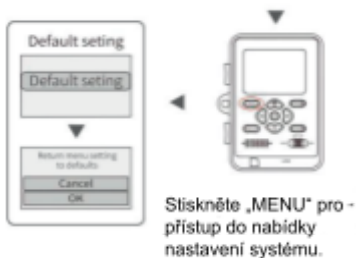

6. POUŽÍVÁNÍ FOTOAPARÁTU

Před konfigurací kamery pro sledování je nutné ji nakonfigurovat pro zamýšlené použití. Pro tento účel je k dispozici režim nastavení. V tomto režimu můžete nejen měnit nastavení, ale také pořizovat fotografie a videa a prohlížet existující fotografie.

6.1 Změna režimu

Otevřete kameru, jak je popsáno v části 5.1. Přepínač režimů je umístěn vlevo dole uvnitř. Lze zvolit tři provozní režimy:

- Mode OFF: Přepínač režimu v poloze OFF.

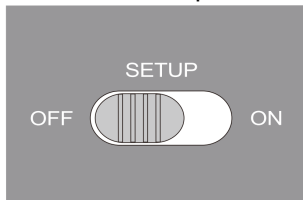

- Mode ON: Přepínač režimu v poloze ON (LCD je vypnutý).
- Režim SETUP: Přepínač režimu v poloze SETUP (LCD je zapnutý).

6.2 Ovládací tlačítka









Nastavte přepínač režimů do polohy SETUP a kamera a monitor se zapnou. Pomocí ovládacích tlačítek lze nyní aktivovat různé funkce a měnit nastavení. Pro tento účel jsou na obrazovce k dispozici následující ovládací tlačítka:

Funkce ovládacích tlačítek v pohotovostním režimu



Ovládací tlačítka jsou popsána níže v režimu nahrávání s neaktivovanou nabídkou.









	<p>Otevřete nabídku Nastavení pomocí tlačítka MENU.</p>
--	---

	Stisknutím tohoto tlačítka spustíte režim přehrávání.
	Změňte pracovní režim.
	Pořídte fotku nebo video nebo zastavte nahrávání.
	Povolit/zakázat WiFi hotspot.
	Žádná funkce (v pohotovostním režimu).
	Žádná funkce (v pohotovostním režimu).
	Žádná funkce (v pohotovostním režimu).
	Žádná funkce (v pohotovostním režimu).

Ovládací tlačítko funguje v režimu přehrávání









Následující text popisuje ovládací tlačítka v režimu přehrávání s neaktivovanou nabídkou.

	Vstupte do mazání nebo ochrany souborů videa nebo fotografií.
---	---

	Vstupte nebo ukončete režim přehrávání.
	Prohlédněte si existující fotografie/videoa pozpátku a přejetím prstem nahoru zobrazte fotografie.
	Prohlížejte si existující fotografie/videoa dopředu a přejetím dolů zobrazte fotografie.
	Přejetím doprava zobrazíte fotografie nebo přiblížíte a přepnete na video.
	Přejetím doleva zobrazíte fotografie nebo přiblížíte a přetočíte video zpět.
	Spust'te a pozastavte přehrávání videí.
	Oddálit fotografie.
	Přiblížte fotografie.

Funkce ovládacích tlačítek v nastavení MENU

Níže jsou popsána ovládací tlačítka v režimu přehrávání s aktivovanou nabídkou (režim nahrávání a přehrávání).

	Zavřete hlavní nabídku nebo kteroukoli podnabídku stisknutím tlačítka MENU.
	Přejděte o jeden bod nabídky nahoru nebo zvýšte hodnotu o 1.
	Posuňte se o jednu položku nabídky dolů nebo snižte hodnotu o 1.
	Přejděte na nastavení dat.
	Návrat k nastavení dat.
	Otevřete vybrané možnosti nebo přijměte vybraná nastavení. Každou změnu nastavení potvrďte stisknutím OK. Pokud změnu nepotvrdíte stisknutím tlačítka OK, nové nastavení se při opuštění nabídky ztratí.
	Žádná funkce (v režimu MENU).
	Žádná funkce (v režimu MENU).

SHOT/⊕

Žádná funkce (v režimu MENU).

6.3 Nastavení

Před použitím kamery Wildlife Camera změňte nastavení podle potřeby. Posuňte přepínač režimu fotoaparátu do polohy SETUP pro spuštění režimu nastavení. V režimu Foto nebo Video stisknutím tlačítka MENU vyvoláte nabídku. Všechny možnosti nabídky pro kameru a možné hodnoty nastavení pro režim nahrávání jsou uvedeny níže. Standardní nastavení je vždy zvýrazněno tučně.

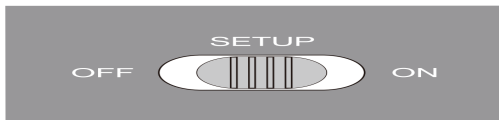

- **Režim: Foto**, Video, Foto + Video

Vyberte, zda se mají pořizovat fotografie nebo videa při detekci pohybu. V režimu „Photo + Video“ fotoaparát před

záznamem videa nejprve pořídí nastavený počet fotografií.

- **PIR interval :**

Výchozí 30 sekund, volitelně 5 sekund až 60 minut. Vyberte nejkratší dobu konfigurace, po kterou má kamera počkat, než zareaguje na postupné spouštění hlavního senzoru po první detekci zvířete. Fotoaparát během zvoleného intervalu nezaznamenává žádné snímky ani videa. Tím se zabrání zaplnění paměťové karty zbytečnými fotografiemi.

- ★ **Poznámka:**

Časový interval je krátký, frekvence snímání fotoaparátu by byla vysoká a spotřeba baterie by byla vysoká. To by ovlivnilo dny používání baterie. Pokud by tomu bylo naopak a časový interval by byl dlouhý, spotřeba baterie by byla nižší, aby bylo zaručeno dlouhodobé používání.

- **Citlivost PIR :** vysoká/průměrný/slabý
- **Časoběr:** Vypnuto/Povoleno

Je-li vybráno „povoleno“, kamera bude automaticky pořizovat fotografie/videoa ve zvoleném časovém intervalu bez ohledu na to, zda snímač PIR detekoval pohyb či nikoli. To je užitečné pro pozorování chladnokrevných živočichů, např. otevření hadů nebo rostlin atd.

Jakmile je nastavení „Zapnuto“ potvrzeno stisknutím tlačítka **OK**, můžete zadat časový interval, po kterém se mají pořizovat fotografie/videoa.

★ **Poznámka:**

V tomto režimu by přestala fungovat funkce PIR a kamera by pořizovala fotografie/videoa v nastaveném časovém intervalu.

- **LED IR: Auto/Ekonomika/Stop**
Nastavte jas infračervených LED diod.

- **Nízká střelba v noci: bez IR LED/nezastavovat**
Žádné IR LED: Kamera pořizuje fotografie a videa bez otevírání IR LED v noci, když je baterie dostatečně vybitá.

Žádné vypnutí: Fotoaparát nepořizuje fotografie ani videa v noci, když je baterie dostatečně vybitá.

- **Doba sledování: Vypnuto/Na**

Pokud má být kamera aktivní pouze po určitou dobu, nastavte časovač na „Zapnuto“.

Jakmile je "Zapnuto" potvrzeno tlačítkem OK, lze nastavit čas začátku a konce.

Pokud je čas začátku nastaven např. na 18:35. a čas ukončení v 8:25, kamera bude funkční od 18:35 aktuálního dne do 8:25 následujícího dne. Mimo toto období fotoaparát nespustí ani nepořídí žádné fotografie ani videa.

- **Konfigurace bočního PIR : Vypnuto/Na**

Dvě boční oblasti PIR senzoru poskytují široký detekční úhel a detekují více potenciálních spouštěčů.

Někdy prostě chcete pozorovat určitý bod.

Příliš mnoho irelevantních spouští z bočních oblastí senzoru mimo tento bod neustále zapíná a vypíná fotoaparát, což výrazně ovlivňuje životnost baterie. V některých situacích může být obtížné odstranit nepříjemné větve nebo se vyhnout slunečnímu záření. V

těchto situacích můžete deaktivovat boční senzorové zóny.



- **Velikost obrázku** : 30M:6320x4736; 24M (6544x3680), 20M (5888x3312), 16M (5376x3024), 12M (4608x2592), 8M (3840x2160), **5M (2960x1664)**, 3M (2400x1344), 2M (1920x1088).

Vyberte požadované rozlišení fotografií. Doporučujeme rozlišení 5M. Vyšší rozlišení poskytuje mírně lepší kvalitu fotografií, ale má za následek větší soubory vyžadující více místa na paměťové kartě. Rozlišení 30M, 24M, 20M, 16M, 12M a 8M jsou generována interpolací, což může také ovlivnit kvalitu.

- **Číslo obrázku:** 1P, 2P, 3P, 4P, 5P, 6P, 7P, 8P, 9P, 10P.

Vyberte počet fotografií, které se mají pořídít postupně při spuštění fotoaparátu v režimu Foto. Respektujte také nastavení Intervalu!

- **Rychlost závěrky** : 15.1., 20.1.1/30



- **Rozlišení: 4K (3840 x 2160 30 fps)** ; 2K (2 560 x 1 440, 30 ips); 1296P (1728x1296, 30 ips), 1080P (1920x1080, 30 ips), 720P (1280x720, 30 ips), 480 (848x480, 30 ips), 360 (630x360).

Vyberte požadované rozlišení videa.

Vyšší rozlišení vytváří videa ve vyšší kvalitě, ale výsledkem jsou větší soubory vyžadující více místa na paměťové kartě.

- **Délka videa: ve výchozím nastavení 10 sekund**, volitelně 5 sekund ~ 180 sekund

Zadejte dobu trvání záznamu videa, kdy se kamera automaticky spustí. Doba záznamu videa není v režimu SETUP omezena.

- **Záznam zvuku: Zakázáno/Povoleno**



- **Jazyk** : Vyberte požadovaný jazyk nabídky
K dispozici jsou následující jazyky: **Angličtina**, němčina, francouzština, španělština, čínština atd.
- **Výchozí nastavení (tovární reset): Zrušit/OK**
Stiskněte „OK“ pro resetování nastavení kamery na výchozí hodnoty a potvrďte výběr stisknutím tlačítka OK.
- **Formát: Zrušit/OK**
Všechny soubory se vymažou zformátováním paměťové karty. Stiskněte tlačítka OK a potvrďte formátování výběrem „OK“.
Doporučujeme naformátovat paměťovou kartu, pokud byla již použita na jiných zařízeních nebo pokud se jedná o novou kartu.

Upozornění: Před formátováním se ujistěte, že všechny potřebné soubory byly zálohovány!

- **Datum hodina** : nastavení data a času
- **Časový formát** : 12 hodin/**24 hodin**
- **Datum razítko: aktivováno/vypnuto**

Chcete-li na každou fotografii nebo video vytisknout datum, čas, teplotu, procento baterie a fázi měsíce, vyberte možnost „ZAPNUTO“. V opačném případě vyberte „Zakázáno“.

- **Pípnutí: zapnuto/stop**
- **Název kamery** : 4K CAM WIFI****

K dokumentaci umístění fotografií a videí můžete použít kombinaci 10 čísel a 26 písmen. Při použití více kamer usnadňuje identifikaci místa při prohlížení fotografií a videí.

- **Nastavení hesla: Zakázáno/Povoleno**

Po výběru „Enabled“ zadejte čtyřmístné heslo, které ochrání vaši kameru před neoprávněným přístupem. Toto heslo je nutné zadat při každém zapnutí fotoaparátu v režimu SETUP, než budete moci fotoaparát používat.

★ **Poznámka:**

Pokud jste zapomněli heslo, odemkněte kameru heslem „OPEN“.

- **Bluetooth:** Zakázáno/**Povoleno**
- **SSID Wi-Fi :** 4K WIFI KAMERA****

K dokumentaci umístění fotografií a videí můžete použít kombinaci 10 čísel a 26 písmen. Při použití více kamer usnadňuje identifikaci místa při prohlížení fotografií a videí.

- **WIFI heslo :** 12345678 ve výchozím nastavení
- **Automatické vypnutí Wi-Fi:** 1 minuta, 2 minuty, 3 minuty

Pokud kamera zapne WiFi hotspot, ale telefon se k WiFi hotspotu během zvolené doby správně nepřipojí, WiFi

hotspot se automaticky odpojí a kamera se vrátí do režimu SETUP nebo SETUP.

- **Automatické vypnutí:** 3 min/5 minut/10 minut/vypnuto

Pokud po zvolenou dobu neprovedete žádnou operaci, fotoaparát se automaticky vypne v režimu SETUP.

- **Podsvícení :**1 minuta, 3 minuty, 5 minut, vypnuto

LCD monitor se po nastavené době automaticky vypne.

- **Verze:** Můžete zkontrolovat verzi softwaru.

- **Aktualizace firmwaru Mcu**

- V režimu přehrávání jsou v nabídce dostupné možnosti Odstranit a Zamknout.

- **VYMAZAT:** Chcete-li odstranit jednu nebo všechny fotografie a videa z paměťové karty, vyberte možnost „Smazat“, čímž uvolníte úložný prostor pro nové fotografie a videa.

- **Smazat všechny** : Chcete-li odstranit všechny fotografie a videa z paměťové karty, vyberte možnost „Vše“. Chcete-li potvrdit odstranění všech fotografií a videí, vyberte možnost Ano » a stiskněte tlačítko OK. Chcete-li operaci odstranění zastavit, vyberte „Ne“.
- **Odstraňte proud** : Pomocí této možnosti můžete odstranit jednotlivé fotografie a videa. Po výběru možnosti stisknutím tlačítka OK se zobrazí fotografie a video, které mají být smazány. Potvrďte smazání výběrem „Ano“ a potvrďte výběr stisknutím tlačítka OK. Pro dokončení procesu odstranění vyberte „Ne“ a potvrďte stisknutím OK.
- **Chránit:** uzamknout proud/odemknout proud/zamknout vše/odemknout vše.

6.4 Připojení k aplikaci Wi-Fi

Před použitím funkce WiFi nainstalujte do smartphonu aplikaci APP. Naskenujte QR kód uvnitř přihrádky na baterie uvnitř fotoaparátu.

6.4.1. Připojte Bluetooth

Posuňte přepínač režimu fotoaparátu do polohy TEST nebo ON, poté zapněte mobilní telefon, klikněte/otevřete

aplikaci  a zadejte KROK 1, jak je znázorněno na následujícím obrázku.

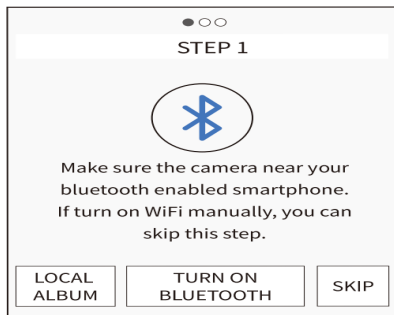

1. Kliknutím vstoupíte do „LOCAL ALBUM“, uživatelé mohou prohlížet, sdílet a upravovat fotografie nebo videa, která si dříve stáhli.
2. Klikněte na „ZAPNOU BLUETOOTH“ a zapněte Bluetooth podle výzvy aplikace. APP zadá „KROK 2“ a sama automaticky vyhledá zařízení Bluetooth, jak je znázorněno na obrázku níže:

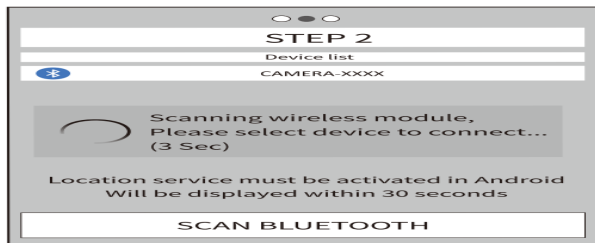

3. Vyhledaná zařízení Bluetooth se zobrazí ve swapech pod „seznamem zařízení“, jak je uvedeno níže:



4. Klikněte na příslušné zařízení Bluetooth, aplikace se připojí k fotoaparátu Bluetooth. Na mobilním telefonu se zobrazí okno „Připojuji se...**počkejte prosím...“. Po úspěšném připojení by APP vstoupila do „STEP3“ a poté by Bluetooth fotoaparátu úspěšně odpovídal Bluetooth mobilnímu telefonu.

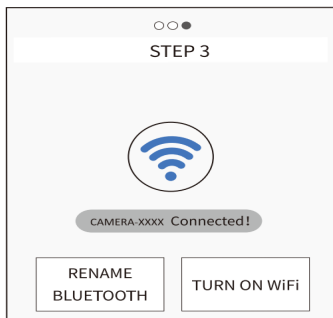
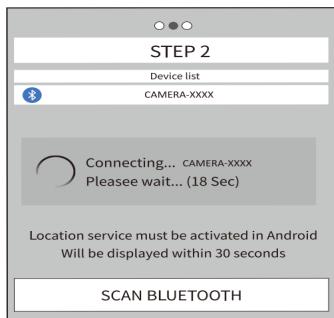

★ Poznámka:

V režimu SETUP se uživatel může přímo připojit k aplikaci, když nechce používat funkci Bluetooth, stačí přímo stisknout tlačítko  tlačítko fotoaparátu pro otevření WiFi hotspotu. A stisknutím tlačítka "Přeskočit" v aplikaci vstoupíte do rozhraní WiFi.

6.4.2. Wifi připojení

Když je připojení Bluetooth úspěšné, aplikace zadá „KROK 3“, jak je znázorněno na obrázku níže.

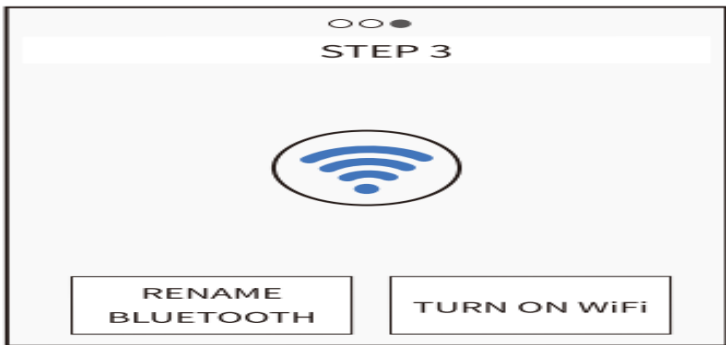

1. Klikněte na „PŘEJMENOVAT BLUETOOTH“, uživatel může změnit název zařízení Bluetooth podle vlastních potřeb, po změně klikněte na tlačítko „OK“ a uložte jej. Podrobnosti viz níže uvedený diagram:



i Device Rename

12170093

Cancel OK

2. Klikněte na „ENABLE WiFi“, po 5 sekundách odpočítávání se rozhraní přepne na rozhraní „WiFi SETTING“, podrobnosti jsou zobrazeny na obrázku níže:

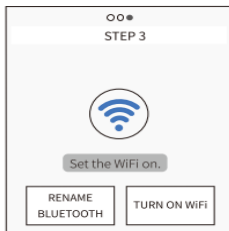

Android

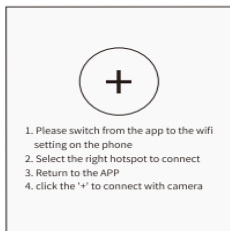

iOS

Když kamera obdrží příkaz k zapnutí WiFi, hotspot se aktivuje, jak je znázorněno níže.



AP mode

SSID: 4K WiFi CAM f7a01f2aee74

PWD: 12345678

Proved'te kroky 1 až 4 podle rozhraní.
má. Otevřete v telefonu WLAN.

WLAN

Advanced settings

Choose network

4K WIFI CAM****

b. Připojte se ke správnému WiFi hotspotu, počáteční heslo je 12345678.

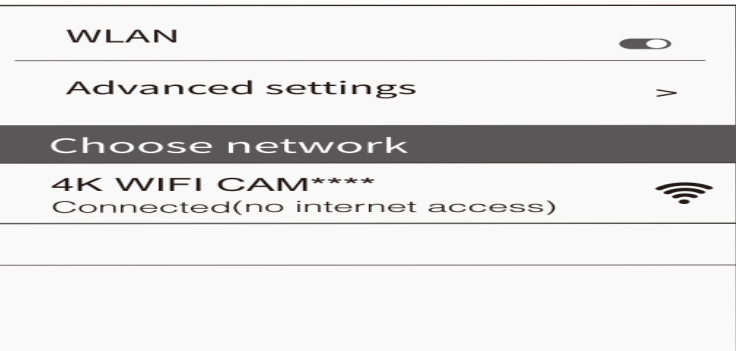

Po úspěšném přihlášení se v kameře zobrazí rozhraní, jak je znázorněno níže:

WiFi Connected
Mac: d8c7714fffc9
Press UP to Disconnect

vs. Když je telefon daleko od fotoaparátu, více než 15 m, WiFi hotspot telefonu se automaticky odpojí. Po uplynutí času „Auto WiFi Off“ kamera automaticky ukončí funkci WiFi a vrátí se do režimu SETUP nebo ON.

d. Po úspěšném připojení WiFi se vraťte do aplikace APP, poté se aplikace automaticky připojí ke kameře nebo kliknutím na „+“ se připojíte ručně.

Když se aplikace a kamera úspěšně propojí, rozhraní je následující:

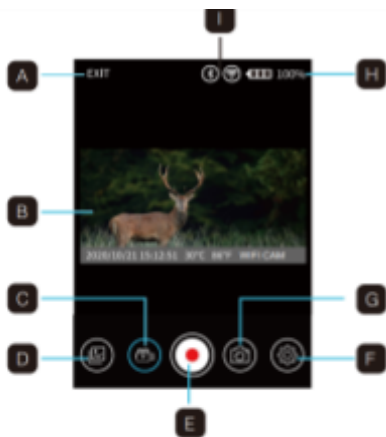

A. Ukončete aplikaci

B. Živý obraz

C. Režim videa

D. Prohlédněte si
fotografii nebo
video

E. Uvolněte tlačítko

F. Nastavení

G. Režim fotografie

H. Úroveň baterie
lovecké kamery

I. Wi-Fi a Bluetooth

6.5 Zarovnejte kameru

Testovací režim je výhodný pro určení nejlepšího možného úhlu detekce a dosahu snímače pohybu. K tomu připevněte fotoaparát cca. 1 až 2 m na výšku od stromu a nasměrujte kameru do požadovaného směru. Pomalu se pohybujte z jedné strany pozorované oblasti na druhou. Pohybujte se paralelně s kamerou. Vyzkoušejte různé úhly a vzdálenosti.

- Modrá LED na přední straně fotoaparátu indikuje, že jste byli detekováni oblastí bočního senzoru.
- Červená LED na přední straně kamery indikuje, že jste byli detekováni oblastí centrálního senzoru.



Tímto způsobem můžete určit nejlepší polohu pro zarovnání kamery.

LED se rozsvítí pouze v režimu SETUP, jakmile jeden ze senzorů zaznamená pohyb. LED diody nesvítí v živém režimu.

Abyste předešli nesprávným signálům a zbytečným fotografiím, doporučujeme nepoužívat fotoaparát na slunných místech a zkontrolovat, zda se v aktivní oblasti snímače nenacházejí žádné větve. Optimální zarovnání je ve směru sever nebo jih. Detekční rozsah senzorů je cca. 120°.

Zkontrolujte také, zda je kamera nastavena ve správné výšce vzhledem k bodu, který chcete pozorovat. V případě potřeby namiřte kameru dolů pro optimální vyrovnání.

★ **Poznámka:**

Kamera Wildlife Camera odpovídá třídě ochrany IP 66. Kamera je chráněna proti prachu a stříkající vodě a lze ji proto používat za všech povětrnostních podmínek.

6.6 Konfigurace v režimu Live

Standardní aplikací pro Wildlife Camera je živý režim. V tomto režimu jsou fotografie spouštěny buď pohybovými senzory, nebo v

intervalech v závislosti na příslušném nastavení.

Chcete-li konfigurovat živý režim, otočte přepínač režimu do polohy ON.

Červená stavová LED bliká cca. 5 sekund, po kterých se fotoaparát automaticky spustí a přejde do pohotovostního režimu.

Jakmile divoká zvířata nebo jiné předměty vstoupí přímo do detekční oblasti centrální sensorové oblasti, kamera začne nahrávat fotografie a videa.

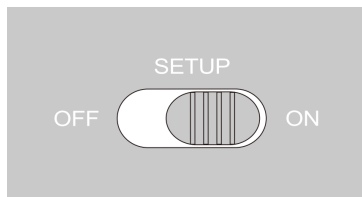

Když divoká zvířata vstoupí do detekční zóny bočních senzorů, zaznamenají pohyb a aktivují kameru. Jakmile se divoká zvířata přiblíží k detekční oblasti centrální sensorové oblasti, kamera začne pořizovat fotografie/video.

Když je bočními senzory detekován pohyb, není po dobu pěti minut detekován žádný další pohyb, kamera se vrátí do režimu spánku.

Výhody PIR senzorů (pasivní infračervené senzory)

Aby se šetřila energie baterie, infračervená kamera je normálně v režimu spánku, ve kterém je aktivní pouze hlavní sensor. Jakmile oblast centrálního senzoru zaznamená divokou zvěř, fotoaparát se zapne a začne fotografovat.

Doba mezi aktivací a začátkem střelby se nazývá čas spouštění.

Když však divoká zvířata rychle projdou před kamerou, může se na fotografii objevit pouze zadní část těla nebo vůbec nic.

Wildlife Camera tento problém řeší unikátním designem boční oblasti PIR senzoru. Kombinace dvou bočních sensorových oblastí a centrální sensorové plochy vytváří indukční úhel 120°, daleko přesahující úhel jednotlivého senzoru.

Když divoká zvířata poprvé překročí detekční rozsah boční oblasti PIR senzoru, kamera se aktivuje a po 0,3 sekundy je připravena začít natáčet.

Když pak divoké zvíře pomalu vstoupí do detekční zóny centrálního senzoru, kamera začne natáčet a zaznamená tak celé tělo zvířete. Tento proces trvá cca. 0,2 sekundy. Když je divoké zvíře pouze v detekční oblasti bočních detekčních zón, je systém navržen následovně, aby zabránil trvalému napájení kamery:

Když divoké zvíře nevstoupí do detekční oblasti centrální oblasti senzoru, a proto nespustí senzor, kamera se po 5 minutách vrátí do režimu spánku.

Pokud se spouštěcí incidenty vyskytnou dvakrát za sebou pouze v detekčním rozsahu oblasti bočního

senzoru, kamera není aktivována oblastí bočního senzoru, ale pouze oblastí centrálního senzoru. Později, když divoké zvíře konečně vstoupí do detekční oblasti centrální sensorové oblasti a nepohybuje se rychle, fotografie (na základě standardní reakční doby jedné sekundy) pravděpodobně zachytí celé tělo divokého zvířete.

6.7 Noční nahrávání

Během nočního záznamu poskytují infračervené LED diody (IR LED) na přední straně kamery pro

divokou zvěř světlo potřebné k fotografování. Kamera pro divokou zvěř používá IR LED s dlouhou vlnovou délkou pro snížení červeného světla na minimum.

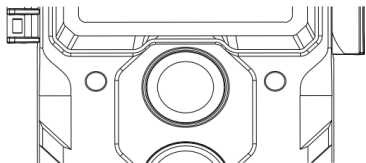

Počet dodávaných IR LED generuje vysoký úhel odchyľky, čo umožňuje nočný záznam na vzdálenosť 3 až 20 m, aniž by došlo k preexponovaniu objektu. V tomto rozsahu však môžu spôsobiť preexponovanie i reflexní predmety (např. dopravní značky).

Veďte prosím na vědomí, že noční záznam pomocí IR LED vytváří černobílý obraz.

6.8 Formát souboru

Wildlife Camera ukládá fotografie a videa na paměťovou kartu do složky „\DCIM\ MOVIE&PHOTO“.

Fotografie obdrží název souboru s příponou „JPG“ (příklad: „IM_00001.JPG“) a videa obdrží příponu „.MP4“ (příklad: „VD_00002.MP4“).

V režimu SETUP a OFF použijte k přenosu souborů do počítače dodaný kabel USB. Paměťovou kartu můžete také vložit do čtečky karet v počítači.

Video soubor lze přehrát pomocí většiny standardních programů, jako je Windows Media Player, QuickTime atd.

7. Připojení k počítači

Wildlife Camera může být připojena k počítači pomocí dodaných USB kabelů a prohlížet existující fotografie/videoa.

Požadovaná konfigurace

Okna	macintosh
Pentium III nebo vyšší	PowerPC G3/G4/G5
Okna? XP/Vista/7/8	OS 10.3.9 nebo novější systém
512 režim RAM	512 režim RAM
1 GB volného místa na disku	1 GB volného místa na disku
Rozlišení obrazovky 1024 x 768 nebo vyšší	Rozlišení obrazovky 1024 x 768 nebo vyšší
K dispozici připojení USB	K dispozici připojení USB

1. Připojte fotoaparát k počítači pomocí kabelu USB.

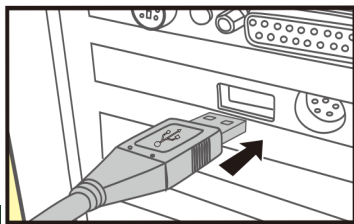

2. Fotoaparát se automaticky zapne v režimu USB bez ohledu na výběr provedený na přepínači režimů.
3. Kamera se nainstaluje do počítače jako přídatná jednotka pod názvem „Vyměnitelné úložné zařízení“.
4. Poklepnutím na zařízení detekujete složku „DCIM“.
5. Fotografie a videa jsou umístěny v podsložkách složky „DCIM“.
6. Soubory fotografií a videí můžete kopírovat nebo přesouvat do počítače. Paměťovou kartu můžete také vložit do čtečky karet v počítači.

★ Poznámka:

Počítače Mac zobrazují na ploše jednotku „Neznámý“. Po kliknutí na tuto jednotku se automaticky spustí program „iPhoto“.

8. Technické specifikace

Obrázek a video	
Rozlišení fotografie	30M(6320x4736); 24M(6544x3680), 20M(5888x3312), 16M(5376x3024), 12M(4608x2592), 8M(3840x2160), 5M(2960x1664), 3M(21400x) 2000x20400x
Obrazovka	2,3" barevný TFT LCD; 320 x 240 pixelů
Objektiv	F = 4,3; F/NO = 2,0; Zorné pole = 88°; Automatický IR filtr
Čas spuštění	Přibližně. 0,3 sekundy; Před spuštěním 0,2 sekundy
Rozlišení videa	3840 x 2160P 30 ips; 2560 x 1440P 30 ips; 2304 x 1296P 30 snímků za sekundu; 1920 x 1080p 30 snímků za sekundu; 1280x720P 30 snímků za sekundu; 848 x 480p 30 ips; 640x360P 30 snímků za sekundu
Účinnost	Den: 1m - infinitiv; Noc: 3 minuty - 20 minut
Formáty úložiště	Foto : JPEG ; Video: MPEG-4 (H.264)

Zvuk

Mikrofon	Vysoce citlivý sběr zvuku -42 dB
mluvčí	1W, 85dB

Wi-Fi a Bluetooth

WiFi	2,4 ~ 2,5 GHz 802.11 b/g/n (vysoká rychlost až 150 Mbps)
Frekvence Bluetooth 5.0	Frekvence ISM 2,4 GHz

Spust'te alarm

Detekční úhel snímače	Oblast centrálního senzoru: 60°; Oblast bočního senzoru: každý 30°; Celková plocha úhlu senzoru: 120°
Vzdálenost spouště	Až 20 metrů
Citlivost PIR	Vysoká/Střední/Nízká

Datové úložiště

Záznamová média	Podporuje paměťové karty SD/SDHC až do 256 GB (volitelně)
------------------------	---

Nokturno vidění	
Denní/noční režim	Den/noc, automatické přepínání
IR-CUT	Integrovaný
Infračervený blesk	40 infračervených LED diod 850nm; dosah 20m

APLIKACE	
Požadovaná konfigurace	iOS 9.0 nebo Android 5.1 nebo vyšší.
Náhled videa v reálném čase	Podporuje pouze režim AP, přímé připojení videa, snadná instalace a testování.
funkce APP	Cíl instalace, úprava parametrů, synchronizace času, zkušební snímek, varování před napájením, varování o kartě SD/SDHC, test PIR, náhled na celou obrazovku.

Rychlé nastavení	Podporováno.
Online správa dat	Video, fotografie, události: podpora online prohlížení, mazání a stahování.

Napájení a spotřeba elektrické energie

Zdroj energie	8x piloty typu LR6 (AA) ; Externí napájení 6V, minimálně 2A (není součástí dodávky)
Čekací doba	Přibližně. 6 měsíců (s 8 bateriemi)

Ostatní

Chráněno proti stříkající vodě	Ano Třída ochrany IP 66 (vodní sprcha)
Spojení	Mini-USB 2.0
Rozměry	Environ. 135 (V) x 103 (D) x 76 (P) mm

★ Poznámka:

Design a technické specifikace se mohou změnit.

9. Jednoduché odstraňování problémů

Fotoaparát se nezapne	<ul style="list-style-type: none">• Zkontrolujte, zda jsou baterie správně nainstalovány.• Zkontrolujte, zda není kapacita baterie nízká nebo vybitá. Pokud ano, vyměňte je za nové baterie.
Fotoaparát se automaticky vypne	<ul style="list-style-type: none">• Zkontrolujte, zda je kapacita baterie menší než 1 %. Pokud ano, zkuste vyměnit baterie za nové pro venkovní použití nebo připojte AC adaptér pro vnitřní použití.
Zobrazuje „Chyba SD karty“	<ul style="list-style-type: none">• Ujistěte se, že karta SD je třídy 10 nebo vyšší.• Pro první formátování SD karty použijte fotoaparát.
Videa jsou při přehrávání na počítači trhaná nebo trhaná	<ul style="list-style-type: none">• Ujistěte se, že jsou splněny požadavky na počítačový systém.• Ujistěte se, že videoklip ve formátu MP4 lze přehrát na vašem počítači.
Obraz není jasný	<ul style="list-style-type: none">• Před použitím se ujistěte, že jste odstranili ochranné fólie z IR LED a čočky.• Ujistěte se, že objektiv není znečištěný.
Fotoaparát nepožizuje snímky	<ul style="list-style-type: none">• Pokud je paměť SD karty plná, přeneste obrázky nebo videa do počítače nebo

ani nenahrává videa	<p>odstraňte některé soubory v režimu přehrávání.</p> <ul style="list-style-type: none"> • Paměťová karta není správně naformátována. Znovu naformátujte kartu SD nebo použijte novou kartu.
---------------------	---

Fotoaparát nelze vypnout	<ul style="list-style-type: none"> • Pokud k takové poruše dojde, vyjměte všechny baterie a resetujte fotoaparát.
Zapomněli jste heslo	<ul style="list-style-type: none"> • V případě, že zapomenete heslo pro spuštění stroje, zadejte prosím slova „OPEN“.
Telefon se nemohl připojit k WiFi	<ul style="list-style-type: none"> • Zkontrolujte, zda je heslo WiFi správné.
Zapomněl jsem heslo WiFi	<ul style="list-style-type: none"> • Výchozí nastavení je kamera, heslo je „12345678“.
Bluetooth se nepodařilo otevřít hotspot WiFi	<ul style="list-style-type: none"> • Zkontrolujte v nabídce, zda je „Bluetooth“ zapnuto.

10. Systémové informace, údržba a likvidace

- Microsoft® a Windows® jsou ochranné známky společnosti Microsoft Corporation registrované ve Spojených státech amerických.

- Pentium® je registrovaná ochranná známka společnosti Intel Corporation. Macintosh je ochranná známka společnosti Apple Computer Inc.
- SDTM je ochranná známka.

10.1 Péče

Nepoužívejte korozivní čisticí prostředky, jako je metylalkohol, ředidla atd. k čištění těla fotoaparátu a dodaného příslušenství. V případě potřeby očistěte součásti systému měkkým suchým hadříkem.

10.2 Skladování

Pokud fotoaparát nebudete nějakou dobu používat, vždy vyjměte baterii z pouzdra a uložte jej samostatně. Baterie lze denně a po dlouhou dobu skladovat na suchém místě mimo dosah dětí.

10.3 Likvidace

Při likvidaci rozdělte obaly na různé druhy a zlikvidujte je v souladu s předpisy na ochranu životního prostředí do určených sběrných nádob. Baterie a akumulátory se

nesmí vyhazovat do domovního odpadu. Spotřebitelé jsou ze zákona povinni vrátit použité baterie na obecní sběrná místa nebo k prodejcům baterií. Akumulátory a baterie proto obsahují opačný symbol.

Správná likvidace produktu:

Symbol naproti znamená, že elektrická a elektronická zařízení nelze v EU likvidovat s domovním odpadem.

Využijte prosím sběrná místa ve vaší obci nebo se obraťte na prodejce, u kterého jste výrobek zakoupili. Tím se zabrání možným škodlivým účinkům na životní prostředí a zdraví v důsledku nesprávné likvidace. Pro více informací kontaktujte příslušné oddělení ve vaší zemi

CAMOUFLAGE



Naskenujte QR kód a přejděte do našeho online prostředí, kde najdete všechna instruktážní videa a nástroje pro váš fotoaparát.