

MB2100 series

Příručka online

Funkce tiskárny
Přehled
Tisk
Skenování
Použití faxu
Řešení potíží

Obsah

Použití této příručky online.	22
Ochranné známky a licence.	23
Tipy pro hledání.	31
Použití zařízení.	33
Tisk dokumentů z počítače (systém Windows).	34
Tisk dokumentů z počítače (systém Mac OS).	37
Kopírování.	41
Použití faxu.	44
Funkce tiskárny.	46
Tisk z tiskárny s podporou služby AirPrint.	47
Tisk z tiskárny s podporou služby AirPrint pomocí počítače Mac.	48
Tisk z tiskárny s podporou služby AirPrint pomocí zařízení se systémem iOS.	50
Bezdrátové připojení v režimu přímého připojení.	55
Stažení řady materiálů.	56
Tisk položek pomocí aplikace Easy-PhotoPrint+ (webová aplikace).	57
Pohodlná správa tiskárny (Printer) pomocí nabídky Quick Utility Toolbox.	58
Dostupné metody připojení.	59
Skenování originálů větších než sklo.	61
Skenování více originálů najednou.	62
Použití služby PIXMA/MAXIFY Cloud Link.	63
Upozornění k tisku prostřednictvím webové služby.	64
Použití služby PIXMA/MAXIFY Cloud Link z tiskárny.	66
Před použitím služby PIXMA/MAXIFY Cloud Link.	67
Registrace informací o tiskárně ve službě PIXMA/MAXIFY Cloud Link.	69
Správa aplikací.	72
Použití služby PIXMA/MAXIFY Cloud Link.	77
Okna funkce Cloud.	80
Řešení potíží se službou Cloud.	83
Použití služby PIXMA/MAXIFY Cloud Link z chytrého telefonu, tabletu nebo počítače.	84
Před použitím služby Canon Inkjet Cloud Printing Center.	85

Požadavky na provoz služby Canon Inkjet Cloud Printing Center.	86
Registrace informací o uživateli ve službě Canon Inkjet Cloud Printing Center.	88
Registrace informací o uživateli ve službě Canon Inkjet Cloud Printing Center (barevný monitor LCD).	89
Registrace informací o uživateli ve službě Canon Inkjet Cloud Printing Center (černobílý monitor LCD).	97
Registrace informací o uživateli ve službě Canon Inkjet Cloud Printing Center (bez monitoru LCD/používáte produkt PRO-1000 series nebo PRO-500 series).	106
Používání služby Canon Inkjet Cloud Printing Center.	113
Okno služby Canon Inkjet Cloud Printing Center.	117
Přidání tiskárny.	157
Přidání uživatele služby PIXMA/MAXIFY Cloud Link.	160
Řešení potíží služby Canon Inkjet Cloud Printing Center.	166
Snadný tisk z chytrého telefonu nebo tabletu díky aplikaci Canon PRINT Inkjet/SELPHY.	170
Tisk ze systému Windows RT.	171
Funkce integrace úložiště online.	172
Manipulace s papírem, originály, nádržkami s inkoustem atd..	173
Vkládání papíru.	174
Zdroje papíru.	175
Vložení běžného nebo fotografického papíru.	177
Vkládání obálek.	182
Vkládání originálů.	186
Kde vkládat originály.	187
Vkládání originálů na skleněnou desku.	188
Vkládání dokumentů do podavače ADF (automatický podavač dokumentů).	189
Vkládání podle zamýšleného použití.	190
Podporované originály.	192
Připojení jednotky USB Flash.	194
Připojení jednotky USB Flash.	195
Odpojení jednotky USB Flash.	196
Výměna nádržek s inkoustem.	197
Výměna nádržek s inkoustem.	198
Kontrola stavu inkoustu na displeji LCD.	203

Údržba.	204
Pokud je tisk nejasný nebo nerovnoměrný.	205
Postup údržby.	206
Tisk testovacího vzorku trysek.	208
Kontrola testovacího vzorku trysek.	210
Čištění tiskové hlavy.	212
Hlubkové čištění tiskové hlavy.	214
Nastavení tiskové hlavy.	216
Ruční nastavení tiskové hlavy.	218
Provádění funkcí údržby z počítače (systém Windows).	222
Čištění tiskových hlav.	223
Nastavení polohy tiskové hlavy.	225
Ruční nastavení polohy tiskové hlavy.	226
Tisk testovacího vzorku trysek.	229
Čištění.	230
Čištění externích povrchů.	231
Čištění skleněné desky a krytu dokumentu.	232
Čištění podavače ADF (automatický podavač dokumentů).	233
Čištění válečků podavače papíru.	235
Čištění vnitřku zařízení (čištění spodní desky).	237
Čištění podložek v kazetě.	240
Přehled.	241
Bezpečnost.	243
Bezpečnostní opatření.	244
Informace o předpisech.	245
WEEE (EU&EEA).	246
Hlavní součásti a jejich použití.	256
Hlavní součásti.	257
Pohled zepředu.	258
Pohled zezadu.	260
Pohled dovnitř.	261
Ovládací panel.	262
Napájení.	264

Ověření zapnutého napájení.	265
Zapnutí a vypnutí zařízení.	266
Kontrola zástrčky / napájecího kabelu.	268
Odpojení zařízení.	269
LCD a ovládací panel.	270
Zadávání číslic, písmen a symbolů.	273
Změna nastavení.	276
Změna nastavení tiskárny z počítače (systém Windows).	277
Změna nastavení možností tisku.	278
Registrace často používaného profilu tisku.	280
Správa napájení tiskárny.	282
Snížení hluku tiskárny.	283
Změna provozního režimu tiskárny.	285
Změna nastavení z ovládacího panelu.	287
Změna nastavení z ovládacího panelu.	288
Nastavení položek na ovládacím panelu.	290
Nastavení faxu.	291
Nastavení tisku.	295
Nastavení sítě LAN.	296
Nastavení zařízení uživatele.	301
Seznam časových pásem.	304
Výběr jazyka.	306
Aktualizace firmwaru.	307
Nastavení kazety.	309
Nastavení hesla správce.	310
Nastavení hesla správce na ovládacím panelu.	311
Omezení operací.	313
Omezení operací v zařízení.	314
Obnovit výchozí nastavení.	317
Nastavení webové služby.	319
Systémová informace.	320
Nastavení režimu ECO.	321
Nastavení tichého režimu.	326
Registrace oblíbeného nastavení (Vlastní profily).	328
Kontrola celkového počtu použití zařízení.	330

Změna nastavení tiskárny pomocí webového prohlížeče.	331
Změna nastavení pomocí webového prohlížeče.	332
Registrace kořenového certifikátu tiskárny ve webovém prohlížeči.	335
Položky, u nichž lze změnit nastavení pomocí webového prohlížeče.	339
Heslo pro nastavení.	341
Nastavení poštovního serveru.	343
Zadání nastavení pošty pro odesílání naskenovaných dat.	345
Příjem stavu tiskárny prostřednictvím e-mailu.	346
Síťové připojení.	348
Tipy k síťovému připojení.	349
Výchozí nastavení sítě.	350
Nalezena jiná tiskárna se stejným názvem.	352
Připojení k jinému počítači pomocí sítě LAN / Změna připojení z USB na LAN.	353
Tisk síťového nastavení.	354
Změna způsobu připojení bezdrátové sítě LAN.	358
Síťová nastavení (IJ Network Device Setup Utility) (Windows).	359
Nástroj IJ Network Device Setup Utility.	360
Spuštění nástroje IJ Network Device Setup Utility.	361
Obrazovka nástroje IJ Network Device Setup Utility.	362
Provedení síťových nastavení.	367
Provedení/změna nastavení kabelové sítě LAN.	368
Provedení/změna nastavení bezdrátové sítě LAN.	371
Přiřazení informací o tiskárně.	376
Inicializace síťového nastavení.	377
Změna hesla správce.	378
Nastavení kritérií pro hledání tiskáren / Hledání konkrétní tiskárny.	379
Jestliže se zobrazí obrazovka Podrobnosti WEP.	381
Jestliže se zobrazí obrazovka Podrobnosti WPA/WPA2.	382
Kontrola stavu sítě.	383
Kontrola stavu bezdrátové sítě.	384
Zobrazení informací o síti v počítači.	385
Zobrazení informací o síti v tiskárně.	386
Kontrola stavu připojení mezi tiskárnou a bezdrátovým směrovačem.	387
Kontrola rozdílů nastavení sítě.	388
Nabídky nástroje IJ Network Device Setup Utility.	389

Nabídka Tiskárna	390
Nabídka Zobrazit	392
Nabídka Možnosti	394
Nabídka Nápověda	395
Další informace o síti	396
Technický slovníček	397
Omezení	404
Brána firewall (Firewall)	405
Zajištění optimálních výsledků tisku	406
Tipy k inkoustu	407
Tipy k tisku	408
Než začnete s tiskem, zkontrolujte nastavení papíru	409
Po vložení papíru nastavte informace o papíru v kazetě	410
Zrušení tiskových úloh	411
Zachování vysoké kvality tisku	412
Přeprava zařízení	413
Právní omezení týkající se skenování/kopírování	414
Technické údaje	415
Informace o papíru	420
Podporované typy médií	421
Omezení pro vkládání papíru	423
Nepodporované typy médií	425
Manipulace s papírem	426
Oblast tisku	427
Oblast tisku	428
Standardní velikosti	429
Obálky	431
Nastavení správce	432
Sdílení tiskárny v síti	433
Nastavení sdílené tiskárny	434
Omezení týkající se sdílení tiskárny	436
Heslo správce	438

Heslo a soubory cookie.	440
Jak vyhledat umístění sériového čísla tiskárny.	442
Registrace kořenového certifikátu ve webovém prohlížeči.	443
Tisk.	444
Tisk z počítače.	445
Tisk z aplikace (ovladač tiskárny v systému Windows).	446
Tisk s využitím snadného nastavení.	447
Nastavení papíru v ovladači tiskárny a tiskárně (typ média).	450
Nastavení papíru v ovladači tiskárny a tiskárně (velikost papíru).	452
Různé metody tisku.	454
Nastavení funkcí Velikost stránky a Orientace.	455
Nastavení počtu kopií a pořadí tisku.	457
Nastavení okraje pro sešití.	459
Tisk přizpůsobený velikosti stránky.	461
Tisk v měřítku.	463
Tisk rozvržené stránky.	466
Vedle sebe/Tisk plakátu.	468
Tisk brožury.	471
Oboustranný tisk.	473
Tisk razítka nebo pozadí.	477
Nastavení tisku obálek.	487
Tisk na média Hagaki.	489
Zobrazení výsledků tisku před tiskem.	491
Nastavení rozměrů papíru (Uživatelská velikost).	492
Úprava tištěného dokumentu nebo přetisk z historie tisku.	494
Změna kvality tisku a úprava obrazových dat.	498
Tisk barevného dokumentu monochromaticky.	499
Nastavení opravy barev.	501
Nastavení vyvážení barev.	509
Nastavení vyvážení barev pomocí barevných vzorků (ovladač tiskárny).	512
Nastavení jasu.	517
Nastavení intenzity.	519
Nastavení kontrastu.	521
Nastavení intenzity/kontrastu pomocí barevných vzorků (ovladač tiskárny).	523
Přehled ovladače tiskárny.	527

Ovladač tiskárny Canon IJ.	528
Monitor stavu Canon IJ.	530
Náhled na tiskárnu Canon IJ.	532
Odstranění nepotřebné tiskové úlohy.	533
Pokyny k používání (ovladač tiskárny).	534
Popis ovladače tiskárny.	536
Popis karty Rychlé nastavení.	537
Popis karty Hlavní.	544
Popis karty Vzhled stránky.	549
Popis karty Údržba.	562
Popis aplikace Náhled na tiskárnu Canon IJ.	568
Popis aplikace Náhled na tiskárnu Canon IJ XPS.	571
Popis dialogového okna Monitor stavu Canon IJ.	580
Aktualizace ovladačů MP Drivers.	583
Získání nejnovějších ovladačů MP Drivers.	584
Odstranění nepotřebných ovladačů MP Drivers.	585
Příprava před instalací ovladačů MP Drivers.	586
Instalace ovladačů MP Drivers.	587
Tisk prostřednictvím webové služby.	588
Použití služby PIXMA/MAXIFY Cloud Link.	63
Tisk pomocí funkce Google Cloud Print.	590
Získání účtu Google.	592
Registrace tiskárny ve službě Google Cloud Print.	593
Tisk z počítače nebo chytrého telefonu pomocí funkce Google Cloud Print.	596
Odstranění tiskárny ze služby Google Cloud Print.	601
Tisk z tiskárny s podporou služby AirPrint pomocí počítače Mac.	48
Tisk ze zařízení se systémem Windows 10 Mobile.	605
Tisk z chytrého telefonu nebo tabletu.	606
Přímý tisk z chytrého telefonu nebo tabletu.	607
Tisk v systému Android.	608
Tisk z tiskárny s podporou služby AirPrint pomocí zařízení se systémem iOS.	50
Použití zařízení v režimu přímého připojení.	615
Tisk prostřednictvím webové služby.	620
Použití služby PIXMA/MAXIFY Cloud Link.	63
Tisk pomocí funkce Google Cloud Print.	590

Tisk pomocí ovládacího panelu.	624
Tisk fotografických dat.	625
Tisk fotografií uložených na jednotce USB Flash.	626
Nastavení položek pro tisk fotografií pomocí ovládacího panelu.	630
Použití užitečných funkcí zobrazení.	631
Tisk dokumentů (souborů PDF) uložených na jednotce USB Flash.	633
Nastavení papíru.	637
Kopírování.	641
Vytváření kopií.	642
Zobrazí obrazovku s náhledem.	645
Nastavení položek při kopírování.	647
Zmenšení nebo zvětšení kopií.	649
Oboustranné kopírování.	651
Nabídka Speciální kopie.	654
Kopírování dvou stránek na jednu stránku.	655
Kopírování čtyř stránek na jednu stránku.	658
Kopírování silných originálů, například knih.	661
Kopírování průkazu s přizpůsobením tisku na jednu stránku.	662
Komplet. kopírování.	664
Kopírování z chytrého telefonu nebo tabletu.	666
Skenování.	668
Skenování z počítače (systém Windows).	669
Používání nástroje IJ Scan Utility.	670
Informace o nástroji IJ Scan Utility (software skeneru)?.	671
Spuštění nástroje IJ Scan Utility.	673
Skenování dokumentů.	674
Skenování fotografií.	675
Skenování pomocí oblíbených nastavení.	676
Skenování originálů větších než sklo (Sešití obrázku).	677
Úpravy rámců pro oříznutí v okně Sešití obrázku.	682
Vyjmutí textu z naskenovaných obrazů (OCR).	683
Odesílání naskenovaných obrazů prostřednictvím e-mailu.	685
Skenování více originálů najednou.	687

Skenování více dokumentů současně pomocí podavače ADF (automatický podavač dokumentů).	691
Ukládání po kontrole výsledků skenování.	696
Obrazovky nástroje IJ Scan Utility.	699
Hlavní obrazovka nástroje IJ Scan Utility.	700
Dialogové okno Nastavení.	702
Dialogové okno Nastavení uložení.	761
Dialogové okno Nastavení zabezpečení heslem.	765
Okno Sešití obrázku.	767
Skenování pomocí aplikace (ScanGear).	772
Informace o programu ScanGear (ovladač skeneru).	773
Skenování s rozšířeným nastavením v programu ScanGear (ovladač skeneru).	775
Spuštění programu ScanGear (ovladač skeneru).	776
Skenování v základním režimu.	777
Skenování v rozšířeném režimu.	780
Skenování více dokumentů z ADF (automatický podavač dokumentů) v rozšířeném režimu	783
Skenování většího počtu dokumentů současně pomocí programu ScanGear (ovladač skeneru)	785
Úpravy obrazů a nastavení barev pomocí programu ScanGear (ovladač skeneru).	789
Opravy obrazu (Zaostřit s maskou, Zeslabit prach a škrábance, Oprava vyblednutí atd.).	790
Úpravy barev pomocí barevného vzorku.	794
Nastavení sytosti a vyvážení barev.	796
Nastavení jasu a kontrastu.	798
Nastavení histogramu.	801
Nastavení tónové křivky.	805
Nastavení prahové hodnoty.	808
Obrazovky programu ScanGear (ovladač skeneru).	809
Karta Základní režim.	810
Karta Rozšíř. režim.	818
Nastavení vstupu.	825
Nastavení výstupu.	828
Nastavení obrazu.	831
Nastavení barev.	836
Dialogové okno Předvolby.	839
Karta Skener.	840
Karta Náhled.	843
Karta Skenovat.	845

Karta Nastavení barev.	846
Umístění originálů (skenování z počítače).	848
Úpravy rámce pro oříznutí (ScanGear).	851
Obecné informace (ovladač skeneru).	855
Další metody skenování.	857
Skenování pomocí ovladače WIA.	858
Nabídka a obrazovka nastavení nástroje IJ Network Scanner Selector EX2.	863
Odinstalace nástroje IJ Network Scanner Selector EX2.	866
Tipy ke skenování.	867
Rozlišení.	868
Formáty dat.	870
Soulad barev.	871
Umístění originálů (skenování z počítače).	872
Nastavení skenování prostřednictvím sítě.	875
Skenování z počítače (systém Mac OS).	879
Skenování z ovládacího panelu.	880
Předávání naskenovaných dat do počítače pomocí ovládacího panelu.	881
Odesílání naskenovaných dat z počítače ve formě e-mailu.	885
Odesílání naskenovaných dat ze zařízení ve formě e-mailu.	888
Odesílání naskenovaných dat ze zařízení ve formě e-mailu.	889
Registrace e-mailových adres příjemců.	893
Registrace příjemců pro hromadný e-mail.	896
Změna registrovaných informací.	900
Odstranění registrovaných informací.	902
Import/export e-mailového adresáře.	903
Uložení naskenovaných dat na jednotce USB Flash.	906
Předávání naskenovaných dat do sdílené složky v počítači.	909
Mazání naskenovaných dat na jednotce USB Flash.	913
Položky nastavení pro skenování pomocí ovládacího panelu.	915
Nastavení ovládacího panelu pomocí nástroje IJ Scan Utility (systém Windows).	917
Skenování pomocí chytrého telefonu nebo tabletu.	920
Použití služby PIXMA/MAXIFY Cloud Link.	63
Použití faxu.	922
Příprava na faxování.	923

Připojení telefonní linky.	924
Nastavení typu telefonní linky.	927
Nastavení režimu příjmu.	928
Nastavení informací o odesílateli.	933
Odesílání faxů pomocí ovládacího panelu tiskárny.	939
Odesílání faxů zadáním faxového nebo telefonního čísla.	940
Opětovné odeslání faxů (opakované vytočení obsazeného čísla).	944
Nastavení položek pro odesílání faxů.	947
Odesílání faxů pomocí užitečných funkcí.	948
Odeslání faxu po dokončení hovoru na telefonu.	949
Odeslání faxu registrovanému příjemci.	951
Odeslání stejného dokumentu několika příjemcům (sekvenční vysílání).	954
Omezení rizika odeslání faxu nesprávnému příjemci.	958
Použití funkce vytáčení se zavěšeným sluchátkem.	960
Registrace příjemců.	962
Registrace příjemců pomocí ovládacího panelu tiskárny.	963
Registrace faxového nebo telefonního čísla příjemců.	964
Registrace příjemců pro hromadnou volbu.	968
Změna registrovaných informací.	972
Odstranění registrovaných informací.	973
Vytisknutí seznamu cílových umístění.	974
Registrace příjemců pomocí Nástroje pro rychlou volbu2 (systém Windows).	975
Spuštění Nástroje pro rychlou volbu2.	976
Dialogové okno Nástroj pro rychlou volbu2.	977
Uložení zaregistrovaného telefonního adresáře z tiskárny do počítače.	979
Registrace faxového nebo telefonního čísla pomocí Nástroje pro rychlou volbu2.	980
Změna faxového nebo telefonního čísla pomocí Nástroje pro rychlou volbu2.	982
Odstranění faxového nebo telefonního čísla pomocí Nástroje pro rychlou volbu2.	984
Změna informací o odesílateli pomocí Nástroje pro rychlou volbu2.	985
Registrace nebo změna odmítnutého čísla pomocí Nástroje pro rychlou volbu2.	986
Registrovaný telefonní adresář byl uložen z počítače do tiskárny.	987
Příjem faxů.	988
Příjem faxů.	989
Změna nastavení papíru.	994
Příjem do paměti.	996

Příjem faxů pomocí užitečných funkcí.	998
Automatické ukládání přijatých faxů na jednotku USB Flash.	999
Automatické předávání přijatých faxů do sdílené složky v počítači.	1001
Vzdálený příjem.	1003
Odmítnutí příjmu faxu.	1004
Použití služby ID volajícího odmítnutí příjmu.	1007
Další užitečné funkce faxování.	1009
Využití informačních služeb.	1010
Vysílání a příjem faxů pomocí ECM.	1012
Dokument uložený v paměti tiskárny.	1013
Tisk dokumentů z paměti tiskárny.	1014
Odstranění dokumentů z paměti tiskárny.	1016
Uložení dokumentu v paměti tiskárny na jednotku USB Flash.	1018
Předávání dokumentu v paměti tiskárny do sdílené složky v počítači.	1021
Souhrn hlášení a seznamů.	1024
Odeslání faxů z počítače (systém Windows).	1030
Odesílání faxu (ovladač faxu).	1031
Vytvoření adresáře (ovladač faxu).	1035
Úprava nebo odebrání příjemce z adresáře (ovladač faxu).	1039
Vyhledávání příjemce v adresáři (ovladač faxu).	1042
Nelze odesílat faxy z počítače.	1044
Způsob otevření obrazovky nastavení u ovladače faxu.	1046
Obecné poznámky (ovladač faxu).	1048
Odeslání faxů z počítače (Mac OS).	1049
Odesílání faxu.	1050
Obecné informace.	1053
Řešení potíží.	1054
Potíže se síťovou komunikací.	1056
Nelze vyhledat zařízení v síti.	1057
Nelze vyhledat zařízení obrazovce Zkontrolovat nastavení tiskárny.	1058
Kontrola 1: Během nastavení bezdrátové sítě LAN nelze vyhledat zařízení na obrazovce Zkontrolovat nastavení tiskárny.	1059
Kontrola 2: Během nastavení bezdrátové sítě LAN nelze vyhledat zařízení na obrazovce Zkontrolovat nastavení tiskárny.	1060

Kontrola 3: Během nastavení bezdrátové sítě LAN nelze vyhledat zařízení na obrazovce Zkontrolovat nastavení tiskárny.	1061
Kontrola 4: Během nastavení bezdrátové sítě LAN nelze vyhledat zařízení na obrazovce Zkontrolovat nastavení tiskárny.	1063
Kontrola 5: Během nastavení bezdrátové sítě LAN nelze vyhledat zařízení na obrazovce Zkontrolovat nastavení tiskárny.	1064
Kontrola 6: Během nastavení bezdrátové sítě LAN nelze vyhledat zařízení na obrazovce Zkontrolovat nastavení tiskárny.	1066
Během nastavení nelze vyhledat zařízení po jeho hledání na obrazovce Rozpoznání tiskárny.	1067
Hledání zařízení podle adresy IP nebo názvu hostitele během nastavení (systém Windows). . .	1069
Nelze pokračovat z obrazovky pro Připojení tiskárny / Připojit kabel.	1072
Nelze vyhledat zařízení při použití bezdrátové sítě LAN.	1074
Potíže se síťovým připojením.	1076
Zařízení náhle nelze používat.	1077
Neznámý síťový klíč.	1081
Neznámé heslo správce nastavené na zařízení.	1083
Po výměně bezdrátového směrovače nebo změně jeho nastavení nelze zařízení používat. . .	1084
Tisk je pomalý.	1086
Z komunikačního zařízení se nelze připojit k internetu pomocí bezdrátové sítě LAN.	1087
Na monitoru stavu tiskárny není uvedena hladina inkoustu (systém Windows).	1088
Jiné potíže se sítí.	1089
Během nastavení se v počítači zobrazí zpráva.	1090
Neustále se odesílají pakety (systém Windows).	1092
Kontrola informací o síti.	1093
Obnovení výchozího nastavení.	1096
Potíže s tiskem/skenováním z chytrého telefonu nebo tabletu.	1097
Nelze tisknout/skenovat z chytrého telefonu nebo tabletu.	1098
Potíže při tisku.	1101
Tisk se nespustí.	1102
Uváznutí papíru.	1105
Výsledky tisku jsou neuspokojivé.	1107
Tisk nelze dokončit.	1109
Část stránky se nevytiskne (systém Windows).	1110
Papír je prázdný/Výtisky jsou rozmazané/Barvy jsou nesprávné/Objevily se bílé pruhy.	1111
Čáry nejsou vyrovnané.	1114
Čáry jsou neúplné nebo chybí (systém Windows).	1115

Obrázky jsou neúplné nebo chybí (systém Windows).	1116
Inkoustové skvrny / Zkroucený papír.	1117
Papír je špinavý / Potištěný povrch je poškrábaný.	1118
Zadní strana papíru je zašpiněná.	1122
Barvy jsou nerovnoměrné nebo jsou v barevných plochách pruhy.	1123
Nevystřikuje se inkoust.	1125
Papír není správně podáván / zobrazí se chyba „Není papír“.	1126
Potíže při automatickém oboustranném tisku.	1128
Kopírování/tisk se zastaví.	1130
Nelze tisknout ve službě AirPrint.	1131
Potíže se skenováním (systém Windows).	1132
Potíže se skenováním.	1133
Skener nefunguje.	1134
Program ScanGear (ovladač skeneru) se nespustí.	1135
Obrazovka programu ScanGear (ovladač skeneru) se neobjeví a zobrazí se chybová zpráva.	1136
Nelze naskenovat více originálů najednou.	1137
Pomalá rychlost skenování.	1138
Zobrazí se zpráva „Nedostatek paměti.“	1139
Během skenování přestane počítač fungovat.	1140
Po provedení upgradu systému Windows skener nefunguje.	1141
Naskenovaný obraz se neotevře.	1142
Výsledky skenování jsou neuspokojivé.	1143
Na výsledcích skenování se objevuje efekt moaré.	1144
Kvalita skenování (obrazu zobrazeného na monitoru) je špatná.	1145
Naskenovaný obraz je obklopen bílými oblastmi.	1147
Nelze naskenovat správnou velikost.	1148
Pozici nebo velikost obrazu nelze při skenování pomocí Ovládacího panelu správně zjistit.	1149
Originál je umístěn správně, ale naskenovaný obrázek je zešikmený.	1150
Naskenovaný obraz je na monitoru počítače zvětšený (zmenšený).	1151
Potíže se softwarem.	1152
E-mailový klient, který chcete použít, se nezobrazuje na obrazovce pro výběr e-mailového klienta.	1153
Chybové zprávy nástroje IJ Scan Utility.	1154
Chybové zprávy nástroje ScanGear(ovladač skeneru).	1156
Problémy při použití faxu.	1159

Problémy při odesílání faxů.	1160
Fax nelze odeslat.	1161
Nelze provádět sekvenční vysílání opakovaným vytočením nebo nelze vytáčet zadáním čísel.	1164
Při odesílání faxu často dochází k chybám.	1165
Problémy při příjmu faxů.	1166
Nelze přijmout nebo vytisknout fax.	1167
Tiskárna nepřepíná automaticky mezi režimy příjmu faxů a hlasových hovorů.	1170
Kvalita přijatého faxu není dobrá.	1171
Nelze přijmout barevný fax.	1172
Při příjmu faxu často dochází k chybám.	1173
Fax nelze odeslat čitelně.	1174
Problémy s telefonem.	1175
Nelze vytáčet.	1176
Telefon se při hovoru odpojuje.	1177
Mechanické potíže.	1178
Napájení se nespustí.	1179
Potíže s připojením USB.	1180
Se zařízením nelze komunikovat prostřednictvím připojení USB.	1181
Displej LCD nesvítlí.	1182
Na displeji LCD je zobrazen špatný jazyk.	1183
Držák tiskové hlavy se nepřesune do polohy pro výměnu.	1184
Monitor stavu tiskárny není zobrazen (systém Windows).	1185
Potíže s instalací nebo stahováním.	1186
Nelze nainstalovat ovladače MP Drivers.	1187
Aplikace Easy-WebPrint EX se nespustí nebo se nezobrazí nabídka Easy-WebPrint EX (systém Windows).	1189
Aktualizace ovladačů MP Drivers v síti (systém Windows).	1190
Chyby a zprávy.	1191
Pokud dojde k chybě.	1192
Na pohotovostní obrazovce faxu je zobrazena zpráva faxu.	1194
Zobrazí se zpráva.	1198
Pokud problém nelze vyřešit.	1207
Seznam kódů podpory pro případ chyby.	1208
Seznam kódů podpory pro případ chyby (uvíznutí papíru).	1210

1300.	1211
1303.	1215
1313.	1218
1314.	1221
2801.	1224
Ostatní případy.	1227
1003.	1228
1200.	1229
1309.	1230
1310.	1231
1319.	1232
1575.	1233
1600.	1234
1660.	1235
1688.	1236
1700.	1237
1701.	1238
1754.	1239
1755.	1240
1871.	1241
1890.	1242
2001.	1243
2002.	1244
2110.	1245
2120.	1248
2500.	1249
2700.	1250
2802.	1251
2803.	1252
3401.	1255
3402.	1256
3403.	1257
3404.	1258

3405.	1259
3406.	1260
3407.	1261
3408.	1262
3410.	1263
3411.	1264
3412.	1265
3413.	1266
3414.	1267
3415.	1268
3416.	1269
3417.	1270
3418.	1271
3419.	1272
3420.	1273
3421.	1274
3422.	1275
3423.	1276
3424.	1277
3425.	1278
3434.	1279
3435.	1280
3436.	1281
3437.	1282
4100.	1283
4103.	1284
5011.	1285
5012.	1286
5040.	1287
5050.	1288
5100.	1289
5102.	1290
5103.	1291

5104.....	1292
5105.....	1293
5200.....	1294
5203.....	1295
5204.....	1296
5205.....	1297
5206.....	1298
5207.....	1299
5208.....	1300
5209.....	1301
5400.....	1302
5500.....	1303
5501.....	1304
5B00.....	1305
5B01.....	1306
5C01.....	1307
6000.....	1308
6500.....	1309
6502.....	1310
6800.....	1311
6801.....	1312
6900.....	1313
6901.....	1314
6902.....	1315
6910.....	1316
6911.....	1317
6930.....	1318
6931.....	1319
6932.....	1320
6933.....	1321
6936.....	1322
6937.....	1323
6938.....	1324

6939.....	1325
693A.....	1326
6940.....	1327
6941.....	1328
6942.....	1329
6943.....	1330
6944.....	1331
6945.....	1332
6946.....	1333
7100.....	1334
7200.....	1335
7201.....	1336
7203.....	1337
7204.....	1338
7205.....	1339
9000.....	1340
9500.....	1341
B202.....	1342
B203.....	1343
B204.....	1344
B205.....	1345
B502.....	1346
B503.....	1347
B504.....	1348
C000.....	1349

Použití této příručky online

- [Symboly použité v tomto dokumentu](#)
- [Uživatelé dotykových zařízení \(systém Windows\)](#)

Symboly použité v tomto dokumentu

Varování

Při nedodržení pokynů hrozí nebezpečí smrti nebo vážného zranění způsobené nesprávným používáním zařízení. Tyto pokyny je třeba dodržovat pro zajištění bezpečného provozu.

Upozornění

Při nedodržení těchto pokynů hrozí nebezpečí zranění osob nebo poškození majetku způsobené nesprávným používáním zařízení. Tyto pokyny je třeba dodržovat pro zajištění bezpečného provozu.

Důležité

Pokyny obsahují důležité informace. Abyste předešli poškození, zranění nebo nesprávnému použití výrobku, přečtěte si níže uvedené informace.

Poznámka

Pokyny obsahují poznámky týkající se provozu a doplňková vysvětlení.

Základy

Pokyny vysvětlující základní použití produktu.

Poznámka

- Ikony se mohou lišit v závislosti na příslušném produktu.

Uživatelé dotykových zařízení (systém Windows)

Při použití dotykové obrazovky si jednoduše nahradte výraz „klepnutí pravým tlačítkem“ v tomto dokumentu za akci nastavenou v operačním systému. Pokud tedy například je odpovídající akcí ve vašem operačním systému „přidržení“, nahradte výraz „klepnutí pravým tlačítkem“ pokynem „přidržet“.

Ochranné známky a licence

- Microsoft je registrovaná ochranná známka společnosti Microsoft Corporation.
- Windows je ochranná známka nebo registrovaná ochranná známka společnosti Microsoft Corporation v USA a dalších zemích.
- Windows Vista je ochranná známka nebo registrovaná ochranná známka společnosti Microsoft Corporation v USA a dalších zemích.
- Internet Explorer je ochranná známka nebo registrovaná ochranná známka společnosti Microsoft Corporation v USA a dalších zemích.
- Mac, Mac OS, AirPort, Safari, Bonjour, iPad, iPhone a iPod touch jsou ochranné známky společnosti Apple Inc. registrované v USA a dalších zemích. App Store, AirPrint a AirPrint logo jsou ochrannými známkami společnosti Apple Inc.
- IOS je ochranná známka nebo registrovaná ochranná známka společnosti Cisco, registrovaná v USA a v dalších zemích a je použita v rámci licence.
- Google Cloud Print, Google Chrome, Chrome OS, Chromebook, Android, Google Play a Picasa jsou buď registrované ochranné známky, nebo ochranné známky společnosti Google Inc.
- Adobe, Flash, Photoshop, Photoshop Elements, Lightroom, Adobe RGB a Adobe RGB (1998) jsou buď registrované ochranné známky nebo ochranné známky společnosti Adobe Systems Incorporated v USA a dalších zemích.
- Bluetooth je ochranná známka společnosti Bluetooth SIG, Inc., USA licencovaná společností Canon Inc.

»»» Poznámka

- Formální název systému Windows Vista je operační systém Microsoft Windows Vista.

Copyright (c) 2003-2004, Apple Computer, Inc. All rights reserved.

Redistribution and use in source and binary forms, with or without modification, are permitted provided that the following conditions are met:

1. Redistributions of source code must retain the above copyright notice, this list of conditions and the following disclaimer.
2. Redistributions in binary form must reproduce the above copyright notice, this list of conditions and the following disclaimer in the documentation and/or other materials provided with the distribution.
3. Neither the name of Apple Computer, Inc. ("Apple") nor the names of its contributors may be used to endorse or promote products derived from this software without specific prior written permission.

THIS SOFTWARE IS PROVIDED BY APPLE AND ITS CONTRIBUTORS "AS IS" AND ANY EXPRESS OR IMPLIED WARRANTIES, INCLUDING, BUT NOT LIMITED TO, THE IMPLIED WARRANTIES OF MERCHANTABILITY AND FITNESS FOR A PARTICULAR PURPOSE ARE DISCLAIMED. IN NO EVENT SHALL APPLE OR ITS CONTRIBUTORS BE LIABLE FOR ANY DIRECT, INDIRECT, INCIDENTAL, SPECIAL, EXEMPLARY, OR CONSEQUENTIAL DAMAGES (INCLUDING, BUT NOT LIMITED TO, PROCUREMENT OF SUBSTITUTE GOODS OR SERVICES; LOSS OF USE, DATA, OR PROFITS; OR BUSINESS INTERRUPTION) HOWEVER CAUSED AND ON ANY THEORY OF LIABILITY, WHETHER IN CONTRACT, STRICT LIABILITY, OR TORT INCLUDING NEGLIGENCE OR OTHERWISE) ARISING IN ANY WAY OUT OF THE USE OF THIS SOFTWARE, EVEN IF ADVISED OF THE POSSIBILITY OF SUCH DAMAGE.

Apache License

TERMS AND CONDITIONS FOR USE, REPRODUCTION, AND DISTRIBUTION

1. Definitions.

"License" shall mean the terms and conditions for use, reproduction, and distribution as defined by Sections 1 through 9 of this document.

"Licensor" shall mean the copyright owner or entity authorized by the copyright owner that is granting the License.

"Legal Entity" shall mean the union of the acting entity and all other entities that control, are controlled by, or are under common control with that entity. For the purposes of this definition, "control" means (i) the power, direct or indirect, to cause the direction or management of such entity, whether by contract or otherwise, or (ii) ownership of fifty percent (50%) or more of the outstanding shares, or (iii) beneficial ownership of such entity.

"You" (or "Your") shall mean an individual or Legal Entity exercising permissions granted by this License.

"Source" form shall mean the preferred form for making modifications, including but not limited to software source code, documentation source, and configuration files.

"Object" form shall mean any form resulting from mechanical transformation or translation of a Source form, including but not limited to compiled object code, generated documentation, and conversions to other media types.

"Work" shall mean the work of authorship, whether in Source or Object form, made available under the License, as indicated by a copyright notice that is included in or attached to the work (an example is provided in the Appendix below).

"Derivative Works" shall mean any work, whether in Source or Object form, that is based on (or derived from) the Work and for which the editorial revisions, annotations, elaborations, or other modifications represent, as a whole, an original work of authorship. For the purposes of this License, Derivative Works shall not include works that remain separable from, or merely link (or bind by name) to the interfaces of, the Work and Derivative Works thereof.

"Contribution" shall mean any work of authorship, including the original version of the Work and any modifications or additions to that Work or Derivative Works thereof, that is intentionally submitted to Licensor for inclusion in the Work by the copyright owner or by an individual or Legal Entity authorized to submit on behalf of the copyright owner. For the purposes of this definition, "submitted" means any form of electronic, verbal, or written communication sent to the Licensor or its representatives, including but not limited to communication on electronic mailing lists, source code control systems, and issue tracking systems that are managed by, or on behalf of, the Licensor for the purpose of discussing and improving the Work, but excluding communication that is conspicuously marked or otherwise designated in writing by the copyright owner as "Not a Contribution."

"Contributor" shall mean Licensor and any individual or Legal Entity on behalf of whom a Contribution has been received by Licensor and subsequently incorporated within the Work.

2. Grant of Copyright License. Subject to the terms and conditions of this License, each Contributor hereby grants to You a perpetual, worldwide, non-exclusive, no-charge, royalty-free, irrevocable copyright license to reproduce, prepare Derivative Works of, publicly display, publicly perform, sublicense, and distribute the Work and such Derivative Works in Source or Object form.

3. Grant of Patent License. Subject to the terms and conditions of this License, each Contributor hereby grants to You a perpetual, worldwide, non-exclusive, no-charge, royalty-free, irrevocable (except as stated in this section) patent license to make, have made, use, offer to sell, sell, import, and otherwise transfer the Work, where such license applies only to those patent claims licensable by such Contributor that are necessarily infringed by their Contribution(s) alone or by combination of their Contribution(s) with the Work to which such Contribution(s) was submitted. If You institute patent litigation against any entity (including a cross-claim or counterclaim in a lawsuit) alleging that the Work or a Contribution incorporated within the Work constitutes direct or contributory patent infringement, then any patent licenses granted to You under this License for that Work shall terminate as of the date such litigation is filed.

4. Redistribution. You may reproduce and distribute copies of the Work or Derivative Works thereof in any medium, with or without modifications, and in Source or Object form, provided that You meet the following conditions:

1. You must give any other recipients of the Work or Derivative Works a copy of this License; and
2. You must cause any modified files to carry prominent notices stating that You changed the files; and
3. You must retain, in the Source form of any Derivative Works that You distribute, all copyright, patent, trademark, and attribution notices from the Source form of the Work, excluding those notices that do not pertain to any part of the Derivative Works; and
4. If the Work includes a "NOTICE" text file as part of its distribution, then any Derivative Works that You distribute must include a readable copy of the attribution notices contained within such NOTICE file, excluding those notices that do not pertain to any part of the Derivative Works, in at least one of the following places: within a NOTICE text file distributed as part of the Derivative Works; within the Source form or documentation, if provided along with the Derivative Works; or, within a display generated by the Derivative Works, if and wherever such third-party notices normally appear. The contents of the NOTICE file are for informational purposes only and do not modify the License. You may add Your own attribution notices within Derivative Works that You distribute, alongside or as an addendum to the NOTICE text from the Work, provided that such additional attribution notices cannot be construed as modifying the License.

You may add Your own copyright statement to Your modifications and may provide additional or different license terms and conditions for use, reproduction, or distribution of Your modifications, or for any such Derivative Works as a whole, provided Your use, reproduction, and distribution of the Work otherwise complies with the conditions stated in this License.

5. Submission of Contributions. Unless You explicitly state otherwise, any Contribution intentionally submitted for inclusion in the Work by You to the Licensor shall be under the terms and conditions of this License, without any additional terms or conditions. Notwithstanding the above, nothing herein shall supersede or modify the terms of any separate license agreement you may have executed with Licensor regarding such Contributions.

6. Trademarks. This License does not grant permission to use the trade names, trademarks, service marks, or product names of the Licensor, except as required for reasonable and customary use in describing the origin of the Work and reproducing the content of the NOTICE file.

7. Disclaimer of Warranty. Unless required by applicable law or agreed to in writing, Licensor provides the Work (and each Contributor provides its Contributions) on an "AS IS" BASIS, WITHOUT WARRANTIES OR CONDITIONS OF ANY KIND, either express or implied, including, without limitation, any warranties or conditions of TITLE, NON-INFRINGEMENT, MERCHANTABILITY, or FITNESS FOR A PARTICULAR PURPOSE. You are solely responsible for determining the

appropriateness of using or redistributing the Work and assume any risks associated with Your exercise of permissions under this License.

8. Limitation of Liability. In no event and under no legal theory, whether in tort (including negligence), contract, or otherwise, unless required by applicable law (such as deliberate and grossly negligent acts) or agreed to in writing, shall any Contributor be liable to You for damages, including any direct, indirect, special, incidental, or consequential damages of any character arising as a result of this License or out of the use or inability to use the Work (including but not limited to damages for loss of goodwill, work stoppage, computer failure or malfunction, or any and all other commercial damages or losses), even if such Contributor has been advised of the possibility of such damages.
9. Accepting Warranty or Additional Liability. While redistributing the Work or Derivative Works thereof, You may choose to offer, and charge a fee for, acceptance of support, warranty, indemnity, or other liability obligations and/or rights consistent with this License. However, in accepting such obligations, You may act only on Your own behalf and on Your sole responsibility, not on behalf of any other Contributor, and only if You agree to indemnify, defend, and hold each Contributor harmless for any liability incurred by, or claims asserted against, such Contributor by reason of your accepting any such warranty or additional liability.

END OF TERMS AND CONDITIONS

---- Part 1: CMU/UCD copyright notice: (BSD like) ----

Copyright 1989, 1991, 1992 by Carnegie Mellon University

Derivative Work - 1996, 1998-2000

Copyright 1996, 1998-2000 The Regents of the University of California

All Rights Reserved

Permission to use, copy, modify and distribute this software and its documentation for any purpose and without fee is hereby granted, provided that the above copyright notice appears in all copies and that both that copyright notice and this permission notice appear in supporting documentation, and that the name of CMU and The Regents of the University of California not be used in advertising or publicity pertaining to distribution of the software without specific written permission.

CMU AND THE REGENTS OF THE UNIVERSITY OF CALIFORNIA DISCLAIM ALL WARRANTIES WITH REGARD TO THIS SOFTWARE, INCLUDING ALL IMPLIED WARRANTIES OF MERCHANTABILITY AND FITNESS. IN NO EVENT SHALL CMU OR THE REGENTS OF THE UNIVERSITY OF CALIFORNIA BE LIABLE FOR ANY SPECIAL, INDIRECT OR CONSEQUENTIAL DAMAGES OR ANY DAMAGES WHATSOEVER RESULTING FROM THE LOSS OF USE, DATA OR PROFITS, WHETHER IN AN ACTION OF CONTRACT, NEGLIGENCE OR OTHER TORTIOUS ACTION, ARISING OUT OF OR IN CONNECTION WITH THE USE OR PERFORMANCE OF THIS SOFTWARE.

---- Part 2: Networks Associates Technology, Inc copyright notice (BSD) ----

Copyright (c) 2001-2003, Networks Associates Technology, Inc

All rights reserved.

Redistribution and use in source and binary forms, with or without modification, are permitted provided that the following conditions are met:

* Redistributions of source code must retain the above copyright notice, this list of conditions and the following disclaimer.

* Redistributions in binary form must reproduce the above copyright notice, this list of conditions and the following disclaimer in the documentation and/or other materials provided with the distribution.

* Neither the name of the Networks Associates Technology, Inc nor the names of its contributors may be used to endorse or promote products derived from this software without specific prior written permission.

THIS SOFTWARE IS PROVIDED BY THE COPYRIGHT HOLDERS AND CONTRIBUTORS ``AS IS" AND ANY EXPRESS OR IMPLIED WARRANTIES, INCLUDING, BUT NOT LIMITED TO, THE IMPLIED WARRANTIES OF MERCHANTABILITY AND FITNESS FOR A PARTICULAR PURPOSE ARE DISCLAIMED. IN NO EVENT SHALL THE COPYRIGHT HOLDERS OR CONTRIBUTORS BE LIABLE FOR ANY DIRECT, INDIRECT, INCIDENTAL, SPECIAL, EXEMPLARY, OR CONSEQUENTIAL DAMAGES (INCLUDING, BUT NOT LIMITED TO, PROCUREMENT OF SUBSTITUTE GOODS OR SERVICES; LOSS OF USE, DATA, OR PROFITS; OR BUSINESS INTERRUPTION) HOWEVER CAUSED AND ON ANY THEORY OF LIABILITY, WHETHER IN CONTRACT, STRICT LIABILITY, OR TORT (INCLUDING NEGLIGENCE OR OTHERWISE) ARISING IN ANY WAY OUT OF THE USE OF THIS SOFTWARE, EVEN IF ADVISED OF THE POSSIBILITY OF SUCH DAMAGE.

---- Part 3: Cambridge Broadband Ltd. copyright notice (BSD) -----

Portions of this code are copyright (c) 2001-2003, Cambridge Broadband Ltd.

All rights reserved.

Redistribution and use in source and binary forms, with or without modification, are permitted provided that the following conditions are met:

* Redistributions of source code must retain the above copyright notice, this list of conditions and the following disclaimer.

* Redistributions in binary form must reproduce the above copyright notice, this list of conditions and the following disclaimer in the documentation and/or other materials provided with the distribution.

* The name of Cambridge Broadband Ltd. may not be used to endorse or promote products derived from this software without specific prior written permission.

THIS SOFTWARE IS PROVIDED BY THE COPYRIGHT HOLDER ``AS IS" AND ANY EXPRESS OR IMPLIED WARRANTIES, INCLUDING, BUT NOT LIMITED TO, THE IMPLIED WARRANTIES OF MERCHANTABILITY AND FITNESS FOR A PARTICULAR PURPOSE ARE DISCLAIMED. IN NO EVENT SHALL THE COPYRIGHT HOLDER BE LIABLE FOR ANY DIRECT, INDIRECT, INCIDENTAL, SPECIAL, EXEMPLARY, OR CONSEQUENTIAL DAMAGES (INCLUDING, BUT NOT LIMITED TO, PROCUREMENT OF SUBSTITUTE GOODS OR SERVICES; LOSS OF USE, DATA, OR PROFITS; OR BUSINESS INTERRUPTION) HOWEVER CAUSED AND ON ANY THEORY OF LIABILITY, WHETHER IN CONTRACT, STRICT LIABILITY, OR TORT (INCLUDING NEGLIGENCE OR OTHERWISE) ARISING IN ANY WAY OUT OF THE USE OF THIS SOFTWARE, EVEN IF ADVISED OF THE POSSIBILITY OF SUCH DAMAGE.

---- Part 4: Sun Microsystems, Inc. copyright notice (BSD) -----

Copyright c 2003 Sun Microsystems, Inc., 4150 Network Circle, Santa Clara, California 95054, U.S.A. All rights reserved.

Use is subject to license terms below.

This distribution may include materials developed by third parties.

Sun, Sun Microsystems, the Sun logo and Solaris are trademarks or registered trademarks of Sun Microsystems, Inc. in the U.S. and other countries.

Redistribution and use in source and binary forms, with or without modification, are permitted provided that the following conditions are met:

- * Redistributions of source code must retain the above copyright notice, this list of conditions and the following disclaimer.
- * Redistributions in binary form must reproduce the above copyright notice, this list of conditions and the following disclaimer in the documentation and/or other materials provided with the distribution.
- * Neither the name of the Sun Microsystems, Inc. nor the names of its contributors may be used to endorse or promote products derived from this software without specific prior written permission.

THIS SOFTWARE IS PROVIDED BY THE COPYRIGHT HOLDERS AND CONTRIBUTORS ``AS IS" AND ANY EXPRESS OR IMPLIED WARRANTIES, INCLUDING, BUT NOT LIMITED TO, THE IMPLIED WARRANTIES OF MERCHANTABILITY AND FITNESS FOR A PARTICULAR PURPOSE ARE DISCLAIMED. IN NO EVENT SHALL THE COPYRIGHT HOLDERS OR CONTRIBUTORS BE LIABLE FOR ANY DIRECT, INDIRECT, INCIDENTAL, SPECIAL, EXEMPLARY, OR CONSEQUENTIAL DAMAGES (INCLUDING, BUT NOT LIMITED TO, PROCUREMENT OF SUBSTITUTE GOODS OR SERVICES; LOSS OF USE, DATA, OR PROFITS; OR BUSINESS INTERRUPTION) HOWEVER CAUSED AND ON ANY THEORY OF LIABILITY, WHETHER IN CONTRACT, STRICT LIABILITY, OR TORT (INCLUDING NEGLIGENCE OR OTHERWISE) ARISING IN ANY WAY OUT OF THE USE OF THIS SOFTWARE, EVEN IF ADVISED OF THE POSSIBILITY OF SUCH DAMAGE.

---- Part 5: Sparta, Inc copyright notice (BSD) ----

Copyright (c) 2003-2009, Sparta, Inc

All rights reserved.

Redistribution and use in source and binary forms, with or without modification, are permitted provided that the following conditions are met:

- * Redistributions of source code must retain the above copyright notice, this list of conditions and the following disclaimer.
- * Redistributions in binary form must reproduce the above copyright notice, this list of conditions and the following disclaimer in the documentation and/or other materials provided with the distribution.
- * Neither the name of Sparta, Inc nor the names of its contributors may be used to endorse or promote products derived from this software without specific prior written permission.

THIS SOFTWARE IS PROVIDED BY THE COPYRIGHT HOLDERS AND CONTRIBUTORS ``AS IS" AND ANY EXPRESS OR IMPLIED WARRANTIES, INCLUDING, BUT NOT LIMITED TO, THE IMPLIED WARRANTIES OF MERCHANTABILITY AND FITNESS FOR A PARTICULAR PURPOSE ARE DISCLAIMED. IN NO EVENT SHALL THE COPYRIGHT HOLDERS OR CONTRIBUTORS BE LIABLE FOR ANY DIRECT, INDIRECT, INCIDENTAL, SPECIAL, EXEMPLARY, OR CONSEQUENTIAL DAMAGES (INCLUDING, BUT NOT LIMITED TO, PROCUREMENT OF SUBSTITUTE GOODS OR SERVICES; LOSS OF USE, DATA, OR PROFITS; OR BUSINESS INTERRUPTION) HOWEVER CAUSED AND ON ANY THEORY OF LIABILITY, WHETHER IN CONTRACT, STRICT LIABILITY, OR TORT (INCLUDING NEGLIGENCE OR OTHERWISE) ARISING IN ANY WAY OUT OF THE USE OF THIS SOFTWARE, EVEN IF ADVISED OF THE POSSIBILITY OF SUCH DAMAGE.

---- Part 6: Cisco/BUPTNIC copyright notice (BSD) ----

Copyright (c) 2004, Cisco, Inc and Information Network Center of Beijing University of Posts and Telecommunications.

All rights reserved.

Redistribution and use in source and binary forms, with or without modification, are permitted provided that the following conditions are met:

- * Redistributions of source code must retain the above copyright notice, this list of conditions and the following disclaimer.
- * Redistributions in binary form must reproduce the above copyright notice, this list of conditions and the following disclaimer in the documentation and/or other materials provided with the distribution.
- * Neither the name of Cisco, Inc, Beijing University of Posts and Telecommunications, nor the names of their contributors may be used to endorse or promote products derived from this software without specific prior written permission.

THIS SOFTWARE IS PROVIDED BY THE COPYRIGHT HOLDERS AND CONTRIBUTORS ``AS IS" AND ANY EXPRESS OR IMPLIED WARRANTIES, INCLUDING, BUT NOT LIMITED TO, THE IMPLIED WARRANTIES OF MERCHANTABILITY AND FITNESS FOR A PARTICULAR PURPOSE ARE DISCLAIMED. IN NO EVENT SHALL THE COPYRIGHT HOLDERS OR CONTRIBUTORS BE LIABLE FOR ANY DIRECT, INDIRECT, INCIDENTAL, SPECIAL, EXEMPLARY, OR CONSEQUENTIAL DAMAGES (INCLUDING, BUT NOT LIMITED TO, PROCUREMENT OF SUBSTITUTE GOODS OR SERVICES; LOSS OF USE, DATA, OR PROFITS; OR BUSINESS INTERRUPTION) HOWEVER CAUSED AND ON ANY THEORY OF LIABILITY, WHETHER IN CONTRACT, STRICT LIABILITY, OR TORT (INCLUDING NEGLIGENCE OR OTHERWISE) ARISING IN ANY WAY OUT OF THE USE OF THIS SOFTWARE, EVEN IF ADVISED OF THE POSSIBILITY OF SUCH DAMAGE.

---- Part 7: Fabasoft R&D Software GmbH & Co KG copyright notice (BSD) -----

Copyright (c) Fabasoft R&D Software GmbH & Co KG, 2003 oss@fabasoft.com

Author: Bernhard Penz

Redistribution and use in source and binary forms, with or without modification, are permitted provided that the following conditions are met:

- * Redistributions of source code must retain the above copyright notice, this list of conditions and the following disclaimer.
- * Redistributions in binary form must reproduce the above copyright notice, this list of conditions and the following disclaimer in the documentation and/or other materials provided with the distribution.
- * The name of Fabasoft R&D Software GmbH & Co KG or any of its subsidiaries, brand or product names may not be used to endorse or promote products derived from this software without specific prior written permission.

THIS SOFTWARE IS PROVIDED BY THE COPYRIGHT HOLDER ``AS IS" AND ANY EXPRESS OR IMPLIED WARRANTIES, INCLUDING, BUT NOT LIMITED TO, THE IMPLIED WARRANTIES OF MERCHANTABILITY AND FITNESS FOR A PARTICULAR PURPOSE ARE DISCLAIMED. IN NO EVENT SHALL THE COPYRIGHT HOLDER BE LIABLE FOR ANY DIRECT, INDIRECT, INCIDENTAL, SPECIAL, EXEMPLARY, OR CONSEQUENTIAL DAMAGES (INCLUDING, BUT NOT LIMITED TO, PROCUREMENT OF SUBSTITUTE GOODS OR SERVICES; LOSS OF USE, DATA, OR PROFITS; OR BUSINESS INTERRUPTION) HOWEVER CAUSED AND ON ANY THEORY OF LIABILITY, WHETHER IN CONTRACT, STRICT LIABILITY, OR TORT (INCLUDING NEGLIGENCE OR OTHERWISE) ARISING

IN ANY WAY OUT OF THE USE OF THIS SOFTWARE, EVEN IF ADVISED OF THE POSSIBILITY OF SUCH DAMAGE.

Následující vyjádření se vztahuje pouze na produkty podporující připojení Wi-Fi.

(c) 2009-2013 by Jeff Mott. All rights reserved.

Redistribution and use in source and binary forms, with or without modification, are permitted provided that the following conditions are met:

- * Redistributions of source code must retain the above copyright notice, this list of conditions, and the following disclaimer.
- * Redistributions in binary form must reproduce the above copyright notice, this list of conditions, and the following disclaimer in the documentation or other materials provided with the distribution.
- * Neither the name CryptoJS nor the names of its contributors may be used to endorse or promote products derived from this software without specific prior written permission.

THIS SOFTWARE IS PROVIDED BY THE COPYRIGHT HOLDERS AND CONTRIBUTORS "AS IS," AND ANY EXPRESS OR IMPLIED WARRANTIES, INCLUDING, BUT NOT LIMITED TO, THE IMPLIED WARRANTIES OF MERCHANTABILITY AND FITNESS FOR A PARTICULAR PURPOSE, ARE DISCLAIMED. IN NO EVENT SHALL THE COPYRIGHT HOLDER OR CONTRIBUTORS BE LIABLE FOR ANY DIRECT, INDIRECT, INCIDENTAL, SPECIAL, EXEMPLARY, OR CONSEQUENTIAL DAMAGES (INCLUDING, BUT NOT LIMITED TO, PROCUREMENT OF SUBSTITUTE GOODS OR SERVICES; LOSS OF USE, DATA, OR PROFITS; OR BUSINESS INTERRUPTION) HOWEVER CAUSED AND ON ANY THEORY OF LIABILITY, WHETHER IN CONTRACT, STRICT LIABILITY, OR TORT (INCLUDING NEGLIGENCE OR OTHERWISE) ARISING IN ANY WAY OUT OF THE USE OF THIS SOFTWARE, EVEN IF ADVISED OF THE POSSIBILITY OF SUCH DAMAGE.

Do okna pro hledání zadejte klíčová slova a klepněte na tlačítko  (Hledat).

V této příručce můžete vyhledat cílové stránky.

Zadejte např. „(název modelu produktu) vložit papír“

Tipy pro hledání

Cílové stránky můžete vyhledat zadáním klíčových slov do okna pro hledání.

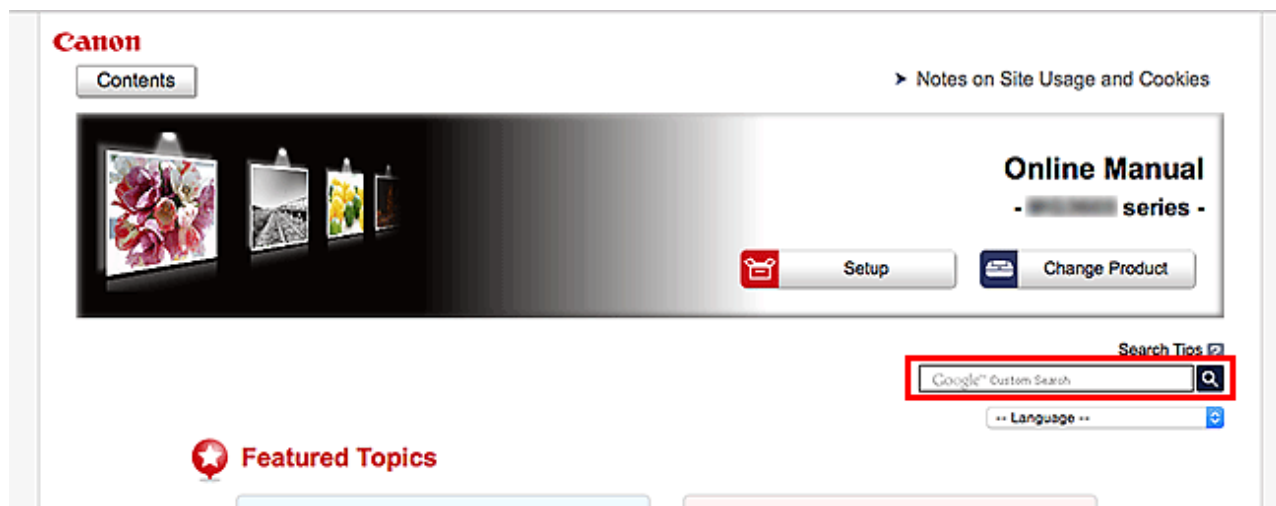

»»» Důležité

- Tato funkce nemusí být v některých zemích/oblastech dostupná.

»»» Poznámka

- Vzhled zobrazené obrazovky se může lišit.
- Pokud na této stránce vyhledáváte bez zadání názvu modelu produktu nebo aplikace, budou se prohledávat všechny produkty, o kterých tato příručka pojednává.
Chcete-li získat přesnější výsledky vyhledávání, přidejte do klíčových slov název modelu produktu nebo aplikace.

• Vyhledání funkcí

Zadejte název modelu produktu a klíčové slovo funkce, o které se chcete dozvědět více

Příklad: Pokud chcete zjistit, jak vložit papír

Do okna pro hledání zadejte „(název modelu produktu) vložit papír“ a spusťte hledání

• Řešení chyb

Zadejte název modelu produktu a kód podpory

Příklad: Pokud se zobrazí následující obrazovka s chybou

Do okna pro hledání zadejte „(název modelu produktu) 1003“ a spusťte hledání

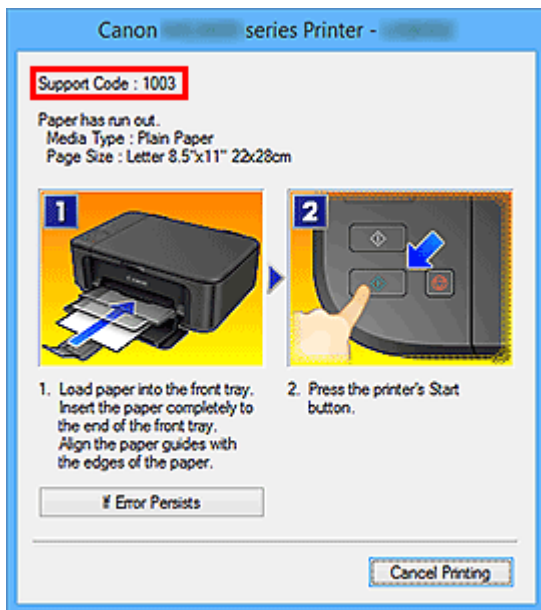

»»» Poznámka

- Vzhled zobrazené obrazovky se liší v závislosti na produktu.

• Vyhledání funkcí aplikace

Zadejte název aplikace a klíčové slovo funkce, o které se chcete dozvědět více

Příklad: Chcete zjistit, jak pomocí aplikace My Image Garden tisknout koláže

Do okna pro hledání zadejte „My Image Garden koláž“ a spusťte hledání

• Vyhledání referenčních stránek

Zadejte název vašeho modelu a referenční stránky*

* Referenční stránky naleznete snadněji zadáním názvu funkce.

Příklad: Chcete-li přejít na stránku, na kterou odkazuje následující věta na stránce postupu skenování

Další informace naleznete „na kartě Nastavení barev“ svého modelu, která je přístupná z nabídky Domů příručky *Příručka online*.

Do okna pro hledání zadejte „(název modelu produktu) skenování karta Nastavení barev“ a spusťte hledání

Použití zařízení

- ▶ **Tisk dokumentů z počítače (systém Windows)**
- ▶ **Tisk dokumentů z počítače (systém Mac OS)**
- ▶ **Kopírování**
- ▶ **Použití faxu**

Tisk dokumentů z počítače (systém Windows)

Následujícím způsobem můžete tisknout dokumenty z aplikací v počítači a ostatních zařízeních.

1. Vytáhněte kazetu.



2. Vložte papír tiskovou stranou směrem DOLŮ.
3. Zarovnejte vodítka papíru podle délky a šířky papíru.

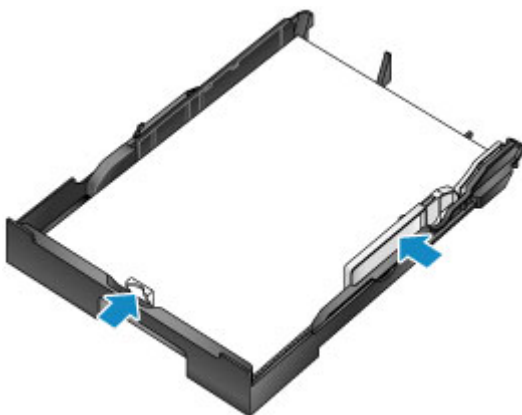

4. Vložte kazetu.

Po vložení kazety se na displeji LCD otevře obrazovka pro registraci informací o papíru v kazetě.

5. V nabídce **Vel. str. (Page size)** a **Typ (Type)** vyberte velikost a typ papíru v kazetě a stiskněte tlačítko **OK**.

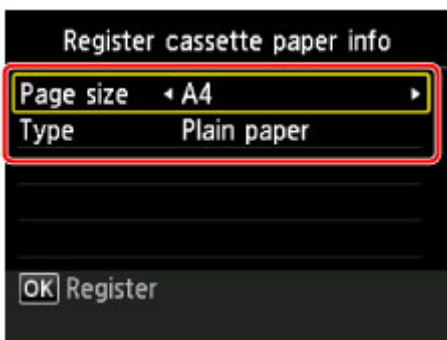

Při ukládání informací o papíru postupujte podle pokynů ze zobrazené zprávy.

6. Vytáhněte nástavec výstupního zásobníku (A) a otevřete podpěru pro výstup papíru (B).

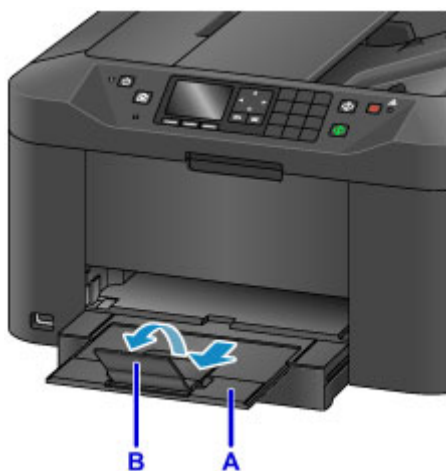

7. V aplikaci vyberte možnost Tisk.

Běžně je možné dialogové okno **Tisk (Print)** otevřít klepnutím na možnost **Tisk (Print)** v nabídce **Soubor (File)**.

8. Vyberte název modelu a klepněte na tlačítko **Předvolby (Preferences)** (nebo **Vlastnosti (Properties)**).

Zobrazí se nastavení ovladače tiskárny.

»»» Poznámka

- Názvy příkazů a nabídek se mohou lišit v závislosti na aplikaci a při tisku může být nutné provést více kroků. Podrobné pokyny naleznete v uživatelské příručce k aplikaci.

9. Vyberte typický profil tisku.

V nabídce **Běžně používaná nastavení (Commonly Used Settings)** na kartě **Rychlé nastavení (Quick Setup)** vyberte profil, který je vhodný pro daný tisk.

Po zvolení profilu tisku se přednastavené hodnoty automaticky přenesou do nastavení **Další funkce (Additional Features)**, **Typ média (Media Type)** a **Velikost papíru v tiskárně (Printer Paper Size)**.

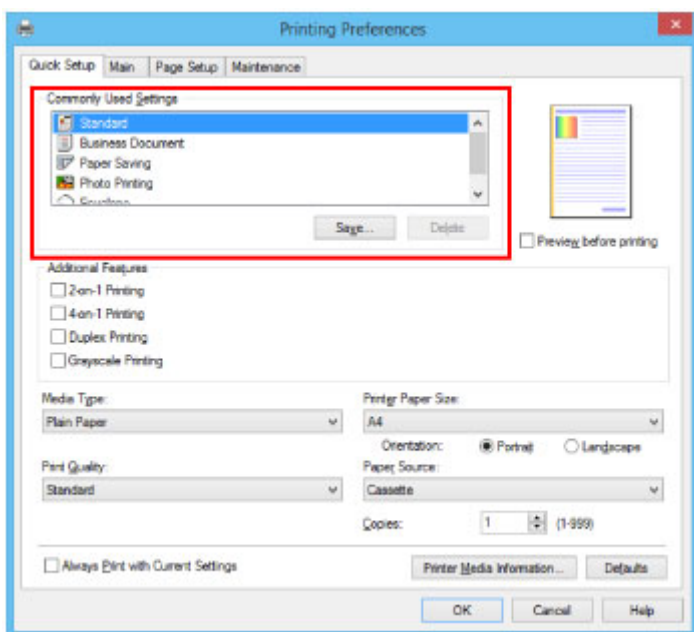

10. Po dokončení úprav nastavení tisku spustíte tisk klepnutím na tlačítko **OK**.

»»» Poznámka

- Prostřednictvím ovladače tiskárny máte k dispozici širokou nabídku nastavení tisku.
 - [Tisk z aplikace \(ovladač tiskárny v systému Windows\)](#)

Tisk dokumentů z počítače (systém Mac OS)

Následujícím způsobem můžete tisknout dokumenty z aplikací v počítači a ostatních zařízeních.

1. Vytáhněte kazetu.



2. Vložte papír tiskovou stranou směrem DOLŮ.
3. Zarovnejte vodítka papíru podle délky a šířky papíru.

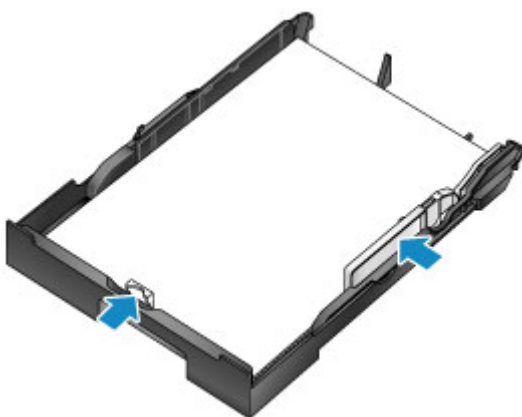

4. Vložte kazetu.

Po vložení kazety se na displeji LCD otevře obrazovka pro registraci informací o papíru v kazetě.

5. V nabídce **Vel. str. (Page size)** a **Typ (Type)** vyberte velikost a typ papíru v kazetě a stiskněte tlačítko **OK**.

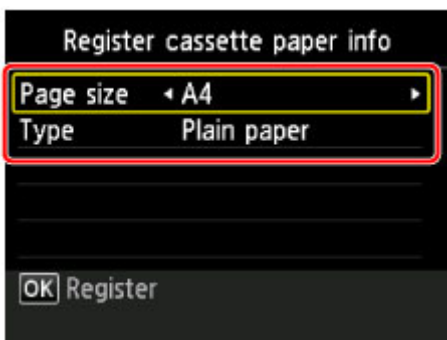

Při ukládání informací o papíru postupujte podle pokynů ze zobrazené zprávy.

6. Vytáhněte nástavec výstupního zásobníku (A) a otevřete podpěru pro výstup papíru (B).

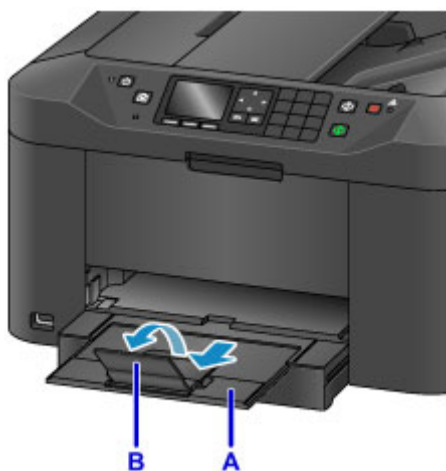

7. V aplikaci vyberte možnost Tisk.

Běžně je možné dialogové okno Tisk otevřít klepnutím na možnost **Tisk... (Print...)** v nabídce **Soubor (File)**.

►►► Poznámka

- Podrobné pokyny o dané operaci naleznete v uživatelské příručce k aplikaci.

8. Vyberte název modelu a klepněte na seznam **Tiskárna (Printer)**.

Klepnutím na možnost **Zobrazit podrobnosti (Show Details)** přepněte na podrobné zobrazení okna s nastavením.

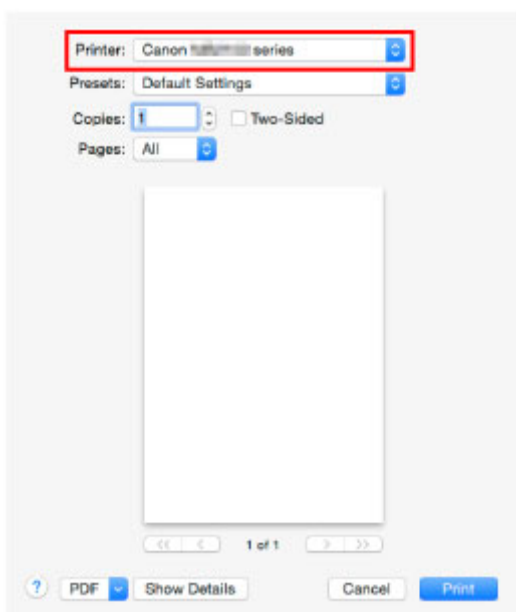

9. Vyberte velikost papíru.

V nabídce **Velikost papíru (Paper Size)** vyberte požadovanou velikost papíru.

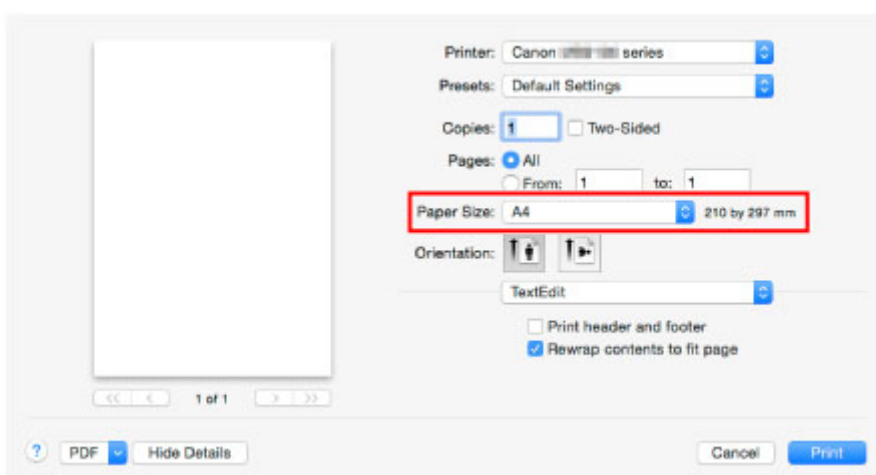

10. V místní nabídce vyberte **Kvalita a média (Quality & Media)**.

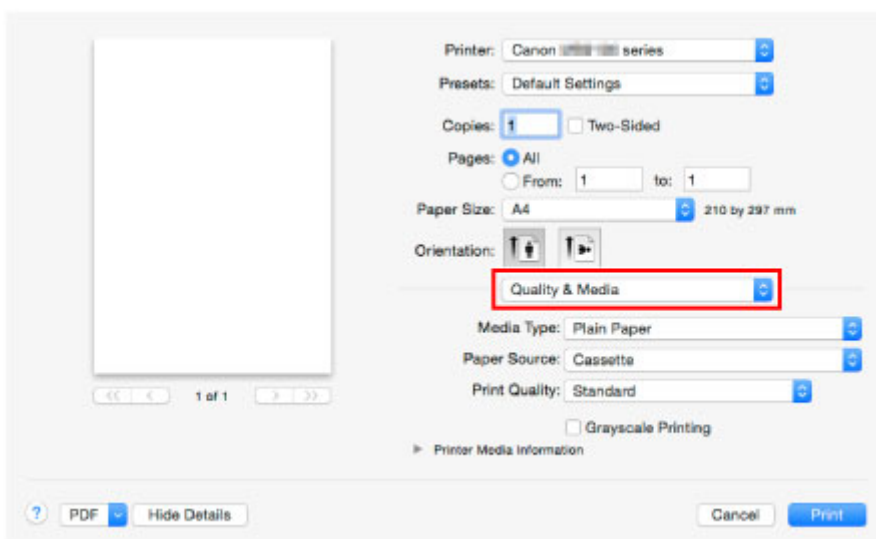

11. Vyberte typ média.

V nabídce **Typ média (Media Type)** zvolte stejný typ média, který je aktuálně vložen v zařízení.

12. Po dokončení úpravy nastavení tisku můžete spustit tisk klepnutím na tlačítko **Tisk (Print)**.

»»» Poznámka

- Prostřednictvím ovladače tiskárny máte k dispozici širokou nabídku nastavení tisku.
 - Tisk z aplikace (ovladač tiskárny v systému Mac OS)

Kopírování

Následujícím způsobem vložte originály a zkopírujte je na běžný papír.

1. Vytáhněte kazetu.



2. Vložte papír tiskovou stranou směrem DOLŮ.
3. Zarovnejte vodítka papíru podle délky a šířky papíru.

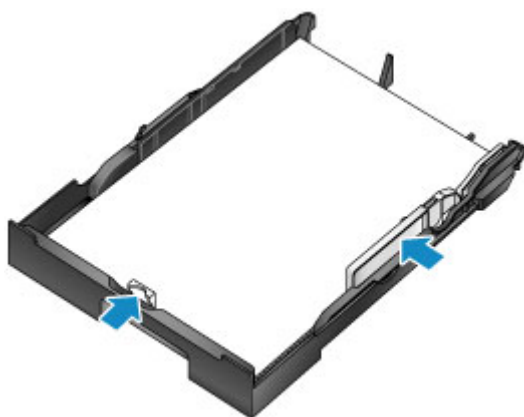

4. Vložte kazetu.

Po vložení kazety se na displeji LCD otevře obrazovka pro registraci informací o papíru v kazetě.

5. V nabídce **Vel. str. (Page size)** a **Typ (Type)** vyberte velikost a typ papíru v kazetě a stiskněte tlačítko **OK**.

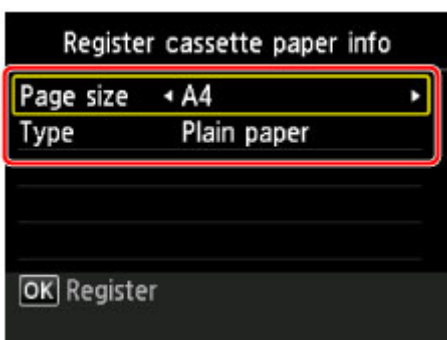

Při ukládání informací o papíru postupujte podle pokynů ze zobrazené zprávy.

6. Vytáhněte nástavec výstupního zásobníku (A) a otevřete podpěru pro výstup papíru (B).

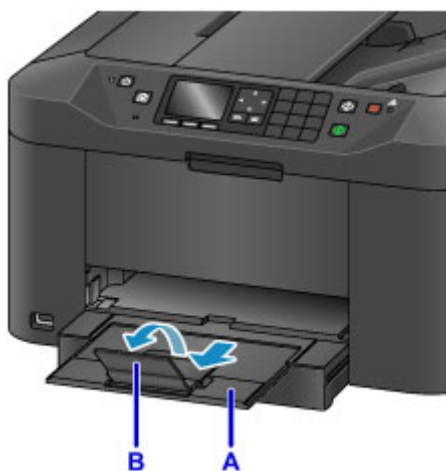

7. Stiskněte tlačítko **DOMŮ (HOME)** (C).

8. Vyberte možnost  **Kopírovat (Copy)** (D) a stiskněte tlačítko **OK**.

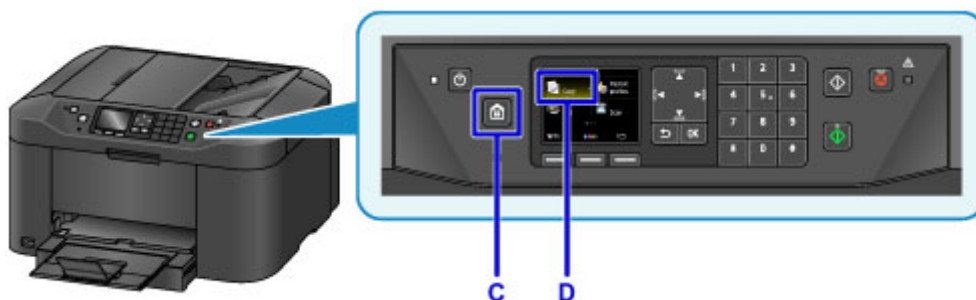

9. Otevřete kryt dokumentu (E).

10. Vložte originál lícem DOLŮ a zarovnaný se značkami pro zarovnání (F).

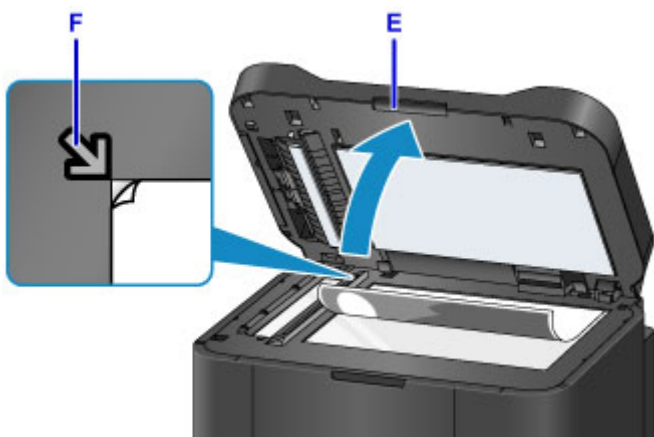

»»» Poznámka

- Chcete-li souvisle kopírovat více originálů, použijte podavač ADF (automatický podavač dokumentů).



11. Zavřete kryt dokumentů.

12. Ověřte nastavení papíru a stiskněte tlačítko **Černý (Black)** nebo **Barevný (Color)** (G).



»»» Důležité

- Neotevírejte kryt dokumentu, dokud není kopírování dokončeno.

»»» Poznámka

- Zařízení nabízí řadu užitečných funkcí pro kopírování.

■ [Kopírování](#)

Použití faxu

Následujícím způsobem můžete faxovat více černobílých dokumentů.



1. Otevřete zásobník na dokumenty (A).



2. Vložte dokument lícem NAHORU.
3. Podle potřeby upravte vodítka dokumentu.



4. Stiskněte tlačítko **DOMŮ (HOME)** (B).

5. Vyberte možnost  **FAX** (C) a stiskněte tlačítko **OK**.

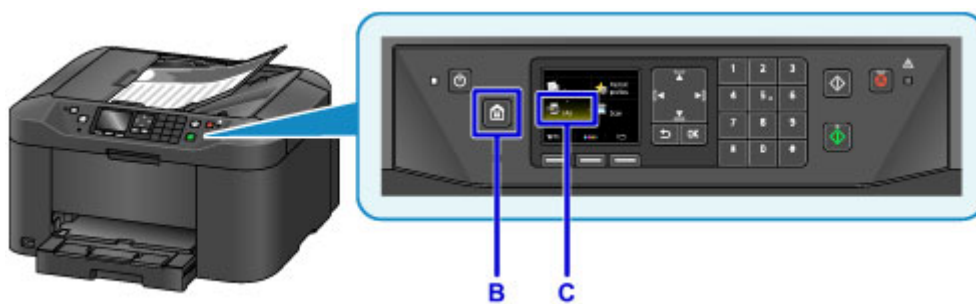

6. Pomocí klávesnice zadejte faxové číslo (D).



7. Stiskněte tlačítko Černý (Black) (E).



»»» Poznámka

- K dispozici je vám řada užitečných funkcí pro faxování.

■ [Použití faxu](#)

Funkce tiskárny

- ▶ **Bezdrátové připojení v režimu přímého připojení**
- ▶ **Stažení řady materiálů**
- ▶ **Tisk položek pomocí aplikace Easy-PhotoPrint+ (webová aplikace)**
- ▶ **Pohodlná správa tiskárny (Printer) pomocí nabídky Quick Utility Toolbox**
- ▶ **Dostupné metody připojení**
- ▶ **Skenování originálů větších než sklo**
- ▶ **Skenování více originálů najednou**
- ▶ **Použití služby PIXMA/MAXIFY Cloud Link**
- ▶ **Snadný tisk z chytrého telefonu nebo tabletu díky aplikaci Canon PRINT Inkjet/SELPHY**
- ▶ **Tisk ze systému Windows RT**
- ▶ **Funkce integrace úložiště online**

Tisk z tiskárny s podporou služby AirPrint

- ▶ **Tisk z tiskárny s podporou služby AirPrint pomocí počítače Mac**
- ▶ **Tisk z tiskárny s podporou služby AirPrint pomocí zařízení se systémem iOS**

Tisk z tiskárny s podporou služby AirPrint pomocí počítače Mac

Použití služby AirPrint k tisku ze zařízení iPhone, iPad, iPod touch nebo Mac.

Služba AirPrint umožňuje tisk fotografií, e-mailů, webových stránek a dokumentů ze zařízení iPhone, iPad, iPod touch nebo Mac bez nutnosti instalovat ovladače nebo stahovat aplikace či software.

»»» Poznámka

- V následující části naleznete pokyny pro tisk pomocí služby AirPrint ze zařízení se systémem iOS.

■ [Tisk z tiskárny s podporou služby AirPrint pomocí zařízení se systémem iOS](#)



Kontrola prostředí

Nejprve zkontrolujte prostředí.

- **Provozní prostředí služby AirPrint**

- Zařízení iPhone, iPad a iPod touch s nejnovější verzí systému iOS
- Počítač Mac s nejnovější verzí systému Mac OS

- **Požadavky**

Zařízení se systémem iOS nebo počítač Mac a vaše tiskárna musí být připojeny ke stejné síti prostřednictvím sítě LAN nebo prostřednictvím přímého připojení bez bezdrátového směrovače.

Přidání tiskárny jako tiskárny s podporou služby AirPrint ve vašem počítači Mac

1. V počítači Mac otevřete nabídku **Předvolby systému (System Preferences)** a vyberte možnost **Tiskárny a skenery (Printers & Scanners)** (**Tisk a skenování (Print & Scan)**).
2. Výběrem ikony **+** otevřete seznam tiskáren.
3. Vyberte název tiskárny uvedený jako **Bonjour Multifunction**.
4. V nabídce **Použít (Use)** vyberte možnost **Secure AirPrint** nebo **AirPrint**.
5. Vyberte možnost **Přidat (Add)**.

Tisk ve službě AirPrint z počítače Mac

1. [Přesvědčte se, že je tiskárna zapnutá.](#)

»»» Poznámka

- Pokud aktivujete funkci automatického zapnutí tiskárny, tiskárna se automaticky zapne vždy, když obdrží tisková data.

2. [Vložte papír.](#)
3. Ve vaší aplikaci spusťte tisk.
Otevře se dialogové okno Tisk.
4. V seznamu **Tiskárna (Printer)** v dialogovém okně Tisk zvolte název svého modelu přidaný jako AirPrint.
5. Podle potřeby upravte velikost papíru, typ média a další nastavení.
6. Vyberte možnost **Tisk (Print)**.
Tiskárna použije po spuštění tisku určená nastavení.

»»» Poznámka

- Připojení k bezdrátové síti LAN:
 - Po zapnutí tiskárny může několik minut trvat, než může tiskárna komunikovat prostřednictvím připojení bezdrátové sítě LAN. Přesvědčte se, že je tiskárna správně připojena k bezdrátové síti LAN a spusťte tisk.
 - Je-li služba Bonjour v tiskárně zakázána, službu AirPrint nelze použít. Zkontrolujte nastavení sítě LAN na tiskárně a aktivujte službu Bonjour.
- Pokyny k řešení ostatních potíží se službou AirPrint naleznete níže.

■ [Nelze tisknout ve službě AirPrint](#)

Kontrola stavu tisku

- Otevření obrazovky se stavem tisku

Odstranění tiskové úlohy

Chcete-li odstranit tiskovou úlohu ve službě AirPrint, použijte jednu z následujících dvou metod:

- Z tiskárny: Tiskovou úlohu zrušíte stisknutím tlačítka **Zastavit (Stop)**.
- V zařízení se systémem iOS: Odstranění nepotřebné tiskové úlohy

Tisk z tiskárny s podporou služby AirPrint pomocí zařízení se systémem iOS

Použití služby AirPrint k tisku ze zařízení iPhone, iPad, iPod touch nebo Mac.

Služba AirPrint umožňuje tisk fotografií, e-mailů, webových stránek a dokumentů ze zařízení iPhone, iPad, iPod touch nebo Mac bez nutnosti instalovat ovladače nebo stahovat aplikace či software.

»»» Poznámka

- V následující části naleznete pokyny pro tisk pomocí služby AirPrint z počítače Mac.
 - [Tisk z tiskárny s podporou služby AirPrint pomocí počítače Mac](#)



Kontrola prostředí

Nejprve zkontrolujte prostředí.

- **Provozní prostředí služby AirPrint**
 - Zařízení iPhone, iPad a iPod touch s nejnovější verzí systému iOS
 - Počítač Mac s nejnovější verzí systému Mac OS

- **Požadavky**

Zařízení se systémem iOS nebo počítač Mac a vaše tiskárna musí být připojeny ke stejné síti prostřednictvím sítě LAN nebo prostřednictvím přímého připojení bez bezdrátového směrovače.

Tisk ve službě AirPrint ze zařízení se systémem iOS

1. [Přesvědčte se, že je tiskárna zapnutá.](#)

»»» Poznámka

- Pokud aktivujete funkci automatického zapnutí tiskárny, tiskárna se automaticky zapne vždy, když obdrží tisková data.

2. [Vložte papír.](#)

3. Klepnutím na ikonu činnosti otevřete možnosti nabídky aplikací v zařízení se systémem iOS.

Obrázek níže zobrazuje příklad tisku ze zařízení iPad. Údaje na obrazovce se liší v závislosti na zařízení nebo aplikaci.



4. V možnostech nabídky klepněte na možnost **Tisk (Print)**.



5. U možnosti **Tiskárna (Printer)** nabídky **Možnosti tiskárny (Printer Options)** vyberte název vašeho modelu.

»»» Důležité

- Některé aplikace službu AirPrint nepodporují a nabídka **Možnosti tiskárny (Printer Options)** tak nemusí být zobrazena. Pokud aplikace neumožní použít možnosti tiskárny, nelze z příslušné aplikace tisknout.

»»» Poznámka

- Nastavení **Možnosti tiskárny (Printer Options)** se může lišit v závislosti na použité aplikaci.

6. Při tisku typu souboru, který obsahuje více stránek, jako například soubor PDF, vyberte rozsah vytištěných stránek klepnutím na položku **Rozsah (Range)** a pak klepnutím na položku **Všechny stránky (All Pages)** nebo výběrem požadovaného rozsahu.
7. U položky **1 kopie (1 Copy)** klepnutím na položku **+** nebo **-** nastavte počet požadovaných kopií.
8. U položky **Oboustranný tisk (Duplex Printing)** klepnutím na položku **Zapnout (On)** oboustranný tisk aktivujte, klepnutím na položku **Vypnout (Off)** tuto funkci deaktivujte.
9. Klepněte na možnost **Tisk (Print)**.

Tiskárna použije po spuštění tisku určená nastavení.

»»» Poznámka

- Připojení k bezdrátové síti LAN:
 - Po zapnutí tiskárny může několik minut trvat, než může tiskárna komunikovat prostřednictvím připojení bezdrátové sítě LAN. Přesvědčte se, že je tiskárna správně připojena k bezdrátové síti LAN a spusťte tisk.
 - Je-li služba Bonjour v tiskárně zakázána, službu AirPrint nelze použít. Zkontrolujte nastavení sítě LAN na tiskárně a aktivujte službu Bonjour.
- Pokyny k řešení ostatních potíží se službou AirPrint naleznete níže.

■ [Nelze tisknout ve službě AirPrint](#)

Velikost papíru

Ve službě AirPrint je velikost papíru vybrána automaticky podle aplikace použité v zařízení se systémem iOS a oblasti, ve které je služba AirPrint použita.

Pokud používáte aplikaci fotoaparátu, výchozí velikost papíru pro Japonsko je L a pro ostatní země a oblasti 4"x6" nebo KG.



Pokud používáte aplikaci pro práci s dokumenty, výchozí velikost papíru pro oblast USA je Letter a pro Japonsko a Evropu A4.

»»» Důležité

- V závislosti na zařízení nebo operačním systému se může výchozí velikost papíru od velikostí uvedených výše lišit.
Doporučujeme provést zkušební tisk.
- Vaše aplikace může podporovat jiné velikosti papíru.

Tisk obálek

Při tisku obálek ze zařízení se systémem iOS ve službě AirPrint postupujte následovně:

Tisk výsledného obrázku	Orientace tiskových dat	Orientace vkládané obálky
		 <p data-bbox="775 698 1422 797">Obálku vložte svisle tak, aby strana s adresou směřovala dolů a přeložená chlopeň obálky byla směrem nahoru na pravé straně.</p>

Kontrola stavu tisku

Během tisku je v seznamu naposledy použitých aplikací zobrazena ikona **Tiskového centra (Print Center)**, kterou můžete použít ke kontrole průběhu tisku.

Dvojným stisknutím tlačítka Domů na zařízení se systémem iOS nastavíte režim **Souběžné zpracování úloh (Multitasking)**. Přetažením prstu doprava zobrazíte ikonu **Tiskové centrum (Print Center)** a **Souhrn tisku (Print Summary)**.

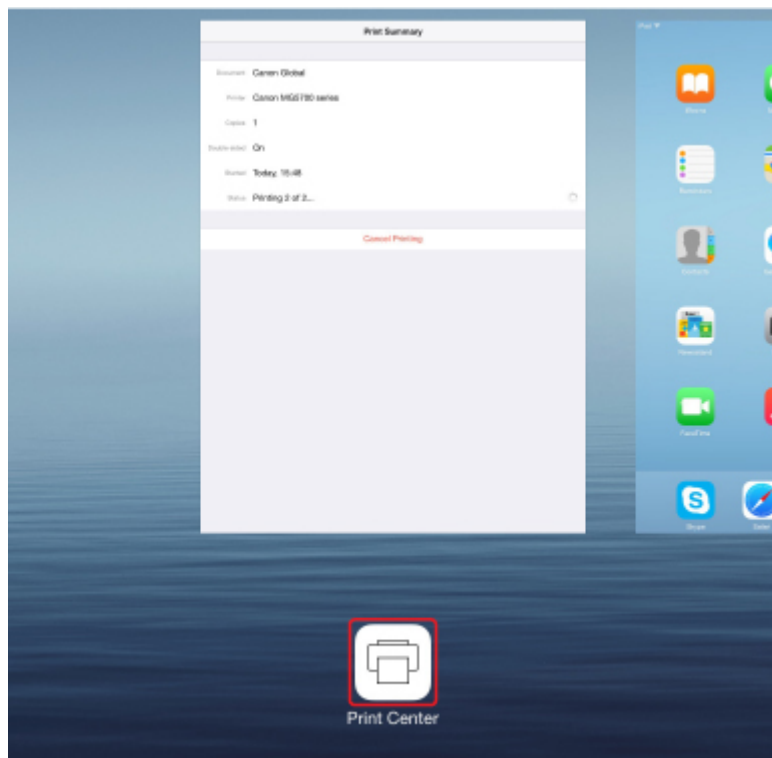

Odstranění tiskové úlohy

Chcete-li odstranit tiskovou úlohu ve službě AirPrint, použijte jednu z následujících dvou metod:

- Z tiskárny: Tiskovou úlohu zrušíte stisknutím tlačítka **Zastavit (Stop)**.
- U zařízení se systémem iOS: Dvojnásobným stisknutím tlačítka Domů na zařízení se systémem iOS nastavte režim **Souběžné zpracování úloh (Multitasking)** a přetáhněte prst doprava. Klepnutím na ikonu **Tiskové centrum (Print Center)** otevřete nabídku **Souhrn tisku (Print Summary)**. Klepněte na tiskovou úlohu, kterou chcete zrušit a poté na možnost **Zrušit tisk (Cancel Printing)**.

Bezdrátové připojení v režimu přímého připojení

Tiskárna podporuje režim přímého připojení, díky němuž se můžete k tiskárně připojit bezdrátově z počítače nebo chytrého telefonu i bez bezdrátového směrovače.

Přejděte do režimu přímého připojení, který umožňuje bezdrátový tisk nebo skenování.

■ [Použití zařízení v režimu přímého připojení](#)



Stažení řady materiálů

CREATIVE PARK

„Web s tiskovým materiálem“, kde můžete bezplatně stáhnout veškerý tiskový materiál.

K dispozici máte mnoho typů materiálu, jako např. tématické pohlednice a skládky z papíru, které lze sestavit z připravených papírových částí.

CREATIVE PARK PREMIUM

Služba, kde mohou zákazníci vlastníci modely podporující prémiový obsah stahovat exkluzivní tiskový materiál.

Prémiový obsah lze snadno stáhnout prostřednictvím nástroje Easy-PhotoPrint+. Stažený prémiový obsah můžete tisknout přímo pomocí nástroje Easy-PhotoPrint+.

Před stažením prémiového obsahu zkontrolujte, zda jsou na podporované tiskárně pro všechny barvy nainstalovány originální nádržky inkoustu / inkoustové kazety značky Canon.



►► Poznámka

- Podoba prémiového obsahu uvedeného na této stránce podléhá změnám bez předchozího upozornění.

Tisk položek pomocí aplikace Easy-PhotoPrint+ (webová aplikace)

Pomocí webové aplikace Easy-PhotoPrint+ můžete kdykoliv a kdekoliv z počítače nebo tabletu jednoduše vytvářet a tisknout přizpůsobené položky, například kalendáře či koláže.

Pomocí aplikace Easy-PhotoPrint+ můžete vytvářet položky v nejnovějším prostředí bez nutnosti instalace.

Navíc můžete pro svou položku používat různé fotografie – díky integraci se sociálními sítěmi, například Facebook, nebo s online úložištěm, webovými alby atd.

Podrobnosti viz „Příručka pro Easy-PhotoPrint+“.



Pohodlná správa tiskárny (Printer) pomocí nabídky Quick Utility Toolbox

Quick Utility Toolbox představuje kontextovou nabídku, která jedním kliknutím poskytuje přístup k požadovaným funkcím. V nabídce Quick Utility Toolbox naleznete nainstalované kompatibilní programy. Nabídka Quick Utility Toolbox umožňuje pohodlným způsobem spouštět přidané nástroje pro nastavení tiskárny a provádění dalších úkolů správy.

Podrobné informace naleznete [zde](#).

- Příručka pro Quick Utility Toolbox (systém Windows)
- Příručka pro Quick Utility Toolbox (systém Mac OS)



Dostupné metody připojení

V tiskárně jsou k dispozici následující metody připojení.

Bezdrátové připojení

- S bezdrátovým směrovačem



- Bez bezdrátového směrovače



Připojení USB



Bezdrátové připojení

Tiskárnu můžete k vašemu zařízení (např. chytrému telefonu nebo tabletu) připojit dvěma způsoby. Jedna metoda představuje připojení prostřednictvím bezdrátového směrovače. Další poté připojení bez využití bezdrátového směrovače.

Tyto dvě metody připojení nelze používat současně.

Pokud máte k dispozici bezdrátový směrovač, doporučujeme využít metody popsané v části Připojení prostřednictvím bezdrátového směrovače.

Chcete-li připojit další zařízení, zatímco je k tiskárně již určité zařízení připojeno, využijte v obou případech stejnou metodu připojení.

Jestliže použijete jinou metodu připojení, připojení používaného zařízení se ukončí.

- **Připojení s využitím bezdrátového směrovače**



- Tiskárnu a zařízení připojte prostřednictvím bezdrátového směrovače.

- Metody připojení se liší v závislosti na typu bezdrátového směrovače.
- Podle potřeby můžete v tiskárně změnit síťová nastavení, např. identifikátor SSID a protokol zabezpečení.
- Jakmile se spojení mezi zařízením a bezdrátovým směrovačem ustálí a na obrazovce zařízení se zobrazí  (ikona Wi-Fi), můžete zařízení připojit k tiskárně prostřednictvím bezdrátového směrovače.

• Připojení bez využití bezdrátového směrovače



- Tiskárnu a zařízení připojte bez využití bezdrátového směrovače. Zařízení připojte přímo k tiskárně prostřednictvím režimu přímého připojení tiskárny.
- Během používání tiskárny v režimu přímého připojení bude připojení k internetu v tiskárně nedostupné. V takovém případě nelze webové služby tiskárny používat.
- Pokud prostřednictvím bezdrátového směrovače k tiskárně v režimu přímého připojení připojíte zařízení s přístupem k Internetu, spojení mezi zařízením a bezdrátovým směrovačem se přeruší. V takovém případě může zařízení v závislosti na svém typu automaticky přejít k připojení s využitím mobilních dat. Mohou vám být účtovány poplatky za připojení k Internetu s využitím mobilních dat.
- V režimu přímého připojení můžete k tiskárně současně připojit až pět zařízení. Pokud se pokusíte po připojení pěti zařízení připojit šesté, zobrazí se chybová zpráva. V případě zobrazení chybové zprávy odpojte od tiskárny nepoužívané zařízení a nastavení znovu upravte.
- Síťová nastavení, např. identifikátor SSID a protokol zabezpečení se nastaví automaticky.

Připojení USB

Propojte tiskárnu a počítač pomocí kabelu USB. Připravte si kabel USB.

Omezení

(Zobrazí se v novém okně)

Skenování originálů větších než sklo

Pomocí funkce sešití v nástroji IJ Scan Utility můžete naskenovat levou a pravou polovinu položky, která je větší než deska, a poté je spojit do jednoho obrázku. Podporovány jsou položky až do velikosti přibližně dvakrát větší, než je velikost skla.

Podrobné informace naleznete zde.

- [Skenování originálů větších než sklo \(Sešití obrázku\)](#) (systém Windows)
- Skenování originálů větších než sklo (Sešití obrázku) (systém Mac OS)



Skenování více originálů najednou

Pomocí nástroje IJ Scan Utility můžete skenovat dvě nebo více fotografií (malých položek) umístěné na skle současně a ukládat je poté samostatně.

Podrobné informace naleznete zde.

- [Skenování více originálů najednou](#) (systém Windows)
- Skenování více originálů najednou (systém Mac OS)

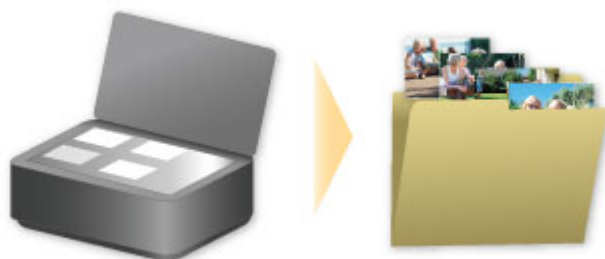

Použití služby PIXMA/MAXIFY Cloud Link

Pomocí aplikace PIXMA/MAXIFY Cloud Link můžete připojit tiskárnu ke cloudové službě, například CANON iMAGE GATEWAY, Evernote nebo Twitter, a používat následující funkce bez použití počítače:

- Tisk obrázků ze služby pro sdílení fotografií
- Tisk dokumentů ze služby pro správu dat
- Uložení naskenovaných obrazů do služby pro správu dat.
- Použití služby Twitter k hlášení stavu tiskárny, například žádný papír nebo nízká hladina inkoustu.

Navíc můžete použít různé funkce přidáním a zaregistrováním aplikací spojených s různými cloudovými službami.

■ [Použití služby PIXMA/MAXIFY Cloud Link z tiskárny](#)

■ [Použití služby PIXMA/MAXIFY Cloud Link z chytrého telefonu, tabletu nebo počítače](#)



»»» Důležité

- V některých zemích nemusí být software PIXMA/MAXIFY Cloud Link k dispozici nebo se mohou lišit dostupné aplikace.
- Některé aplikace vyžadují vytvoření účtu před jejich použitím. Pro takové aplikace nejdříve nastavte účet.
- Informace o tom, které modely podporují službu PIXMA/MAXIFY Cloud Link, naleznete na webu společnosti Canon.
- Obrazovka se může bez předchozího upozornění změnit.

Upozornění k tisku prostřednictvím webové služby

Použití tisku prostřednictvím webové služby

- Společnost Canon nemůže zaručit trvalé a bezporuchové fungování poskytovaných webových služeb, dostupnost přístupu k webu nebo oprávnění ke stahování materiálů.
- Společnost Canon může kdykoli aktualizovat, změnit či odstranit informace poskytované pomocí webové služby nebo webová služba může být bez předchozího upozornění pozastavena či zrušena. Společnost Canon neodpovídá za škody způsobené těmito akcemi.
- Společnost Canon za žádných okolností neodpovídá za žádné škody jakéhokoli druhu způsobené používáním webových služeb.
- Před použitím webu z externího odkazu je nutné provést registraci uživatele. Používání webu z externího odkazu se řídí podmínkami používání tohoto webu. Uživatelé používají tuto službu na vlastní zodpovědnost.
- Webová služba či některá její část nemusí být dostupná v závislosti na zemi nebo oblasti, ve které žijete.
- Některé funkce nejsou při používání webové služby dostupné v závislosti na síťovém prostředí uživatele. V některých případech, přestože jsou tyto funkce dostupné, tisk či zobrazení obsahu může trvat delší dobu nebo může dojít k přerušení komunikace v průběhu operace.
- Při použití webové služby jsou na náš server odeslány a uloženy následující informace: název vašeho zařízení, informace o zemi či oblasti, vybraný jazyk a informace o druhu používané služby (například web pro sdílení fotografií). Společnost Canon na základě těchto informací nedokáže určit konkrétní zákazníky.
- Před převedením vlastnictví nebo likvidací tiskárny podporující barevný monitor LCD vyberte možnost **Nastavení zařízení (Device settings) -> Obnovit výchozí nastavení (Reset setting) -> Obnovit vše (Reset all)** a odstraňte své přihlašovací jméno a heslo.
- Další informace získáte od zplnomocněného obchodního zástupce společnosti Canon v zemi nebo oblasti, ve které žijete.

Uživatelům z pevninské oblasti Číny

- PIXMA/MAXIFY Cloud Link, Easy-PhotoPrint+ a některé funkce služby Canon PRINT Inkjet/SELPHY, které jsou součástí tohoto zařízení, jsou poskytovány společností Canon Inc. Server se nicméně nachází mimo pevninskou oblast Číny a některé z těchto služeb tak nemusí být aktuálně k dispozici.

Autorská práva a práva na zveřejňování

Při tisku ve službě poskytované společností Canon

1. Autorská práva všech materiálů (fotografií, ilustrací, log či dokumentů: dále v textu označovaných jako „materiály“) poskytovaných ve službě pro tisk patří jejich příslušným vlastníkům. V souvislosti s užitím osob či postav zobrazených ve službě pro tisk může dojít k problémům týkajícím se práv na zveřejňování.

S výjimkou jinak povolených (viz níže uvedený bod 2), je bez předchozího souhlasu příslušného držitele práv (práv ke zveřejňování či autorských práv) přísně zakázáno kopírování, úprava a šíření všech nebo jen částí materiálů obsažených ve službě tisku webových šablon.

2. Všechny materiály poskytované ve službě tisku webových šablon mohou být bezplatně využívány pro osobní a nekomerční účely.

Použití služby PIXMA/MAXIFY Cloud Link z tiskárny

- ▶ **Před použitím služby PIXMA/MAXIFY Cloud Link**
- ▶ **Registrace informací o tiskárně ve službě PIXMA/MAXIFY Cloud Link**
- ▶ **Použití služby PIXMA/MAXIFY Cloud Link**
- ▶ **Řešení potíží se službou Cloud**

Před použitím služby PIXMA/MAXIFY Cloud Link

Nejprve zkontrolujte následující obsah:

- **Pokyny**

Pokud plánujete použít k tisku dokumentů webovou službu, nejprve pečlivě zkontrolujte následující [pokyny](#).

- **Technické údaje tiskárny**

- Tiskárna musí podporovat barevný monitor LCD.
Pokud chcete zjistit, jestli váš model tuto funkci podporuje, přejděte k části „Modely, které podporují použití služby PIXMA/MAXIFY Cloud Link z tiskárny“.
- Vaše tiskárna nemusí funkci skenování podporovat.
- Tiskárna musí podporovat službu Canon Inkjet Cloud Printing Center.
Pokud chcete zjistit, jestli váš model tuto funkci podporuje, přejděte k části „Modely, které podporují službu Canon Inkjet Cloud Printing Center“.

- **Prostředí sítě**

Tiskárna musí být připojena k síti LAN a k Internetu.

Pokud není tiskárna připojena k síti LAN, podívejte se sem a nastavte síť.

Informace o nastavení sítě LAN a Internetu naleznete v příručce k síťovým zařízením nebo se obraťte na výrobce zařízení.

»»» Důležité

- Náklady na přístup k Internetu hradí uživatel.

■ [Registrace informací o tiskárně ve službě PIXMA/MAXIFY Cloud Link](#)

Copyright c 1991-2015 Unicode, Inc. All rights reserved. Distributed under the Terms of Use in <http://www.unicode.org/copyright.html>.

This software is based in part on the work of the Independent JPEG Group.

THE BASIC LIBRARY FUNCTIONS

Written by: Philip Hazel

Email local part: ph10

Email domain: cam.ac.uk

University of Cambridge Computing Service, Cambridge, England.

Copyright (c) 1997-2008 University of Cambridge All rights reserved.

THE "BSD" LICENCE

Redistribution and use in source and binary forms, with or without modification, are permitted provided that the following conditions are met:

* Redistributions of source code must retain the above copyright notice, this list of conditions and the following disclaimer.

* Redistributions in binary form must reproduce the above copyright notice, this list of conditions and the following disclaimer in the documentation and/or other materials provided with the distribution.

* Neither the name of the University of Cambridge nor the name of Google Inc. nor the names of their contributors may be used to endorse or promote products derived from this software without specific prior written permission.

THIS SOFTWARE IS PROVIDED BY THE COPYRIGHT HOLDERS AND CONTRIBUTORS "AS IS" AND ANY EXPRESS OR IMPLIED WARRANTIES, INCLUDING, BUT NOT LIMITED TO, THE IMPLIED WARRANTIES OF MERCHANTABILITY AND FITNESS FOR A PARTICULAR PURPOSE ARE DISCLAIMED. IN NO EVENT SHALL THE COPYRIGHT OWNER OR CONTRIBUTORS BE LIABLE FOR ANY DIRECT, INDIRECT, INCIDENTAL, SPECIAL, EXEMPLARY, OR CONSEQUENTIAL DAMAGES (INCLUDING, BUT NOT LIMITED TO, PROCUREMENT OF SUBSTITUTE GOODS OR SERVICES; LOSS OF USE, DATA, OR PROFITS; OR BUSINESS INTERRUPTION) HOWEVER CAUSED AND ON ANY THEORY OF LIABILITY, WHETHER IN CONTRACT, STRICT LIABILITY, OR TORT (INCLUDING NEGLIGENCE OR OTHERWISE) ARISING IN ANY WAY OUT OF THE USE OF THIS SOFTWARE, EVEN IF ADVISED OF THE POSSIBILITY OF SUCH DAMAGE.

Registrace informací o tiskárně ve službě PIXMA/MAXIFY Cloud Link

Informace tiskárny zaregistrujte do serveru cloudové služby podle pokynů popsanych níže.

1. Zkontrolujte, zda je tiskárna připojena k Internetu

2. Na obrazovce domů tiskárny vyberte možnost  **Cloud**

»»» Poznámka

- [Pokud po úvodní registraci bude tiskárnu používat více uživatelů](#), na obrazovce **Změna uživatele (Switch user)** vyberte přihlašovací jméno uživatele, zadejte [Bezpečnostní kód \(Security code\)](#) a pokračujte v registraci.
Pokud je **Bezpečnostní kód (Security code)** nesprávný, použijte chytrý telefon, tablet nebo počítač a upravte nastavení v nabídce [Můj účet \(My account\)](#) služby Canon Inkjet Cloud Printing Center.

3. Když se zobrazí obrazovka dokončení přípravy registrace, vyberte možnost **OK**

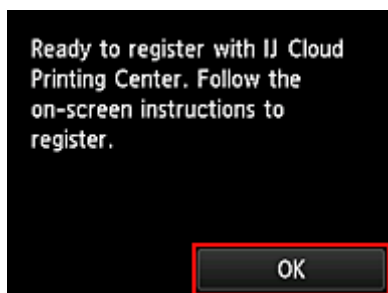

4. Na obrazovce potvrzení vyberte možnost **Další (Next)**

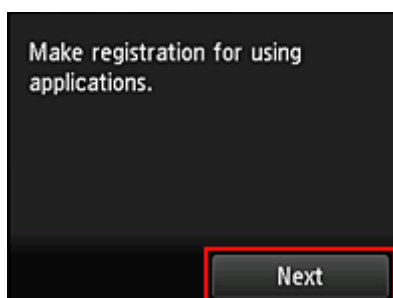

5. V oknech **Licenční smlouva (License agreement)** a **Zásady ochrany osobních údajů (Privacy statement)** si přečtěte prohlášení a pokud souhlasíte, vyberte možnost **Souhlasím (Agree)**

<Licenční smlouva (License agreement)>



<Zásady ochrany osobních údajů (Privacy statement)>

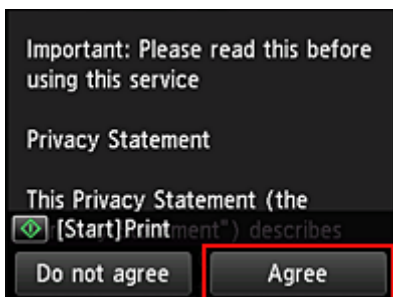

»» Poznámka

- Pokud vyberete možnost **Nesouhlasím (Do not agree)**, otevře se obrazovka s dotazem, zda chcete zrušit proces „**Registrovat Můj účet (Register My account)**“. Pokud vyberete možnost **Ano (Yes)**, proces „**Registrovat Můj účet (Register My account)**“ se zruší. I když vyberete možnost **Nesouhlasím (Do not agree)**, můžete tuto službu přesto používat, pokud možnost **Souhlasím (Agree)** na obrazovce pro registraci vyberete později.
- Zobrazené informace můžete vytisknout stisknutím tlačítka **Start**.

6. Na obrazovce **Kontrola aktuál. času (Current time check)** zvolte čas co nejbližže aktuálnímu času a vyberte možnost **Další (Next)**

Čas můžete nastavit v 10minutových krocích.

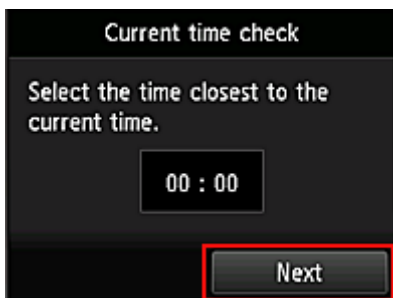

7. V seznamu časových pásem vyberte nejbližší oblast

V některých oblastech se může zobrazit obrazovka pro nastavení předvoleb letního času.

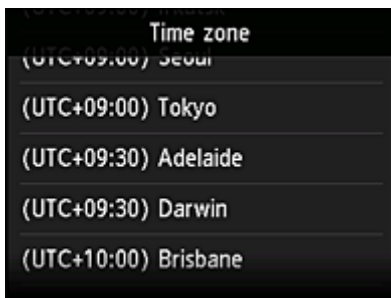

Registrace informací tiskárny je dokončena a zobrazí se seznam aplikací.

Popis obrazovky se seznamem aplikací naleznete [zde](#).

Po dokončení registrace můžete [tisknout fotografie a dokumenty](#), které byly nahrány do aplikací pomocí propojené cloudové služby, a [přidat/odstranit/seřadit aplikace](#).

■ [Použití služby PIXMA/MAXIFY Cloud Link](#)

Správa aplikací

Tato část popisuje způsob [přidání](#), [odstranění](#) a [třídění](#) aplikací.

»» Důležité

- Pomocí možnosti **Zvolte způsob správy (Select how to manage)** můžete měnit uživatele, kteří mohou danou službu používat. Podrobnosti naleznete v části „[Okno služby Canon Inkjet Cloud Printing Center](#)“.

Přidání aplikací

Do tiskárny lze přidat oblíbené aplikace.

Aplikace přidejte podle pokynů popsaných níže.

1. Na obrazovce domů tiskárny vyberte možnost  **Cloud**

2. Na obrazovce Hlavní cloudu vyberte možnost **Přid/odstr (Add/delete)**

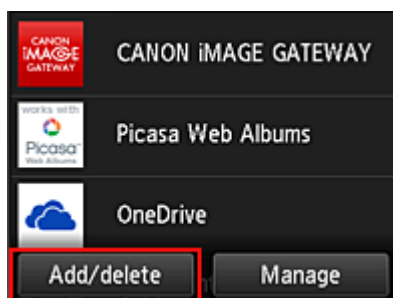

3. Vyberte možnost **Registrovat aplikace (Register apps)**

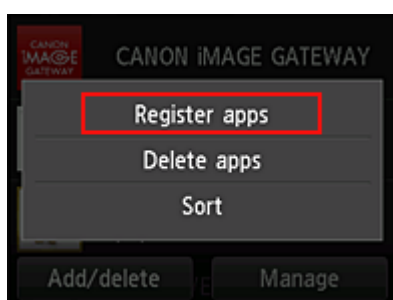

4. V seznamu vyberte kategorii aplikace

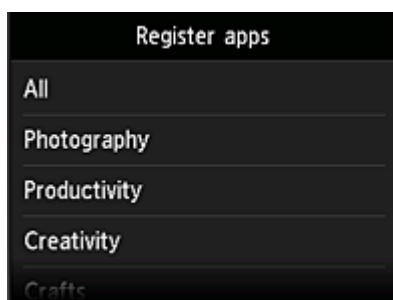

5. V zobrazeném seznamu aplikací vyberte aplikaci, kterou chcete registrovat

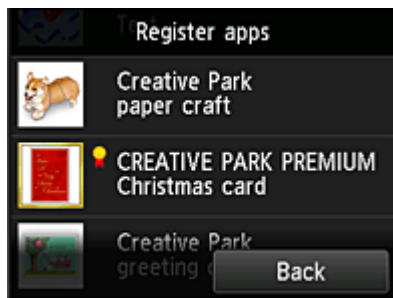

»»» Poznámka

- Popis zobrazených ikon



: Lze použít s originálním inkoustem Canon.

Pokud používáte model G3000 series, nebude možné tuto službu používat, protože daný model není podporován.

6. Vyberte možnost **Registr. (Register)**

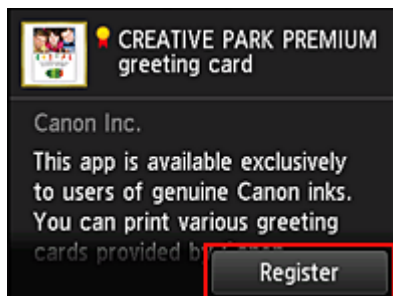

Registrace je dokončena a aplikace je přidána do seznamu aplikací.

Chcete-li zaregistrovat další aplikaci, opakujte postup od kroku 5.

Chcete-li registraci aplikací ukončit, vyberte možnost **Zpět (Back)** a vraťte se na obrazovku Hlavní cloudu.

»»» Důležité

- Některé aplikace mohou před použitím vyžadovat propojený účet aplikace. V takovém případě nejdříve nastavte účet.

Odstranění aplikací

Nepotřebné aplikace můžete ze seznamu aplikací odstranit.

Aplikace odstraňte podle pokynů popsaných níže.



1. Na obrazovce domů tiskárny vyberte možnost **Cloud**

2. Na obrazovce Hlavní cloudu vyberte možnost **Přid/odstr (Add/delete)**

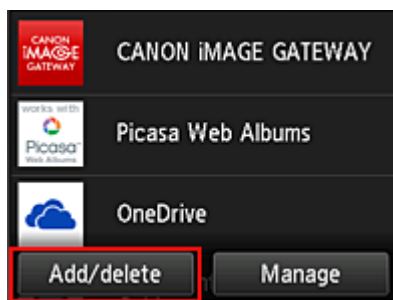

3. Vyberte možnost **Odstranit aplikace (Delete apps)**

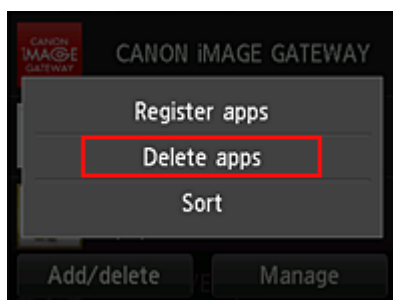

4. V zobrazeném seznamu aplikací vyberte aplikaci, kterou chcete odstranit

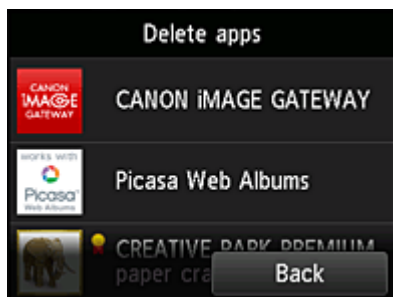

»»» Poznámka

- Popis zobrazených ikon



: Nelze použít, protože ještě nebyla vydána nebo nepodporuje vaši oblast, model nebo jazyk.



: Lze použít s originálním inkoustem Canon.

Pokud používáte model G3000 series, nebude možné tuto službu používat, protože daný model není podporován.

5. Vyberte možnost **Odstranit (Delete)**

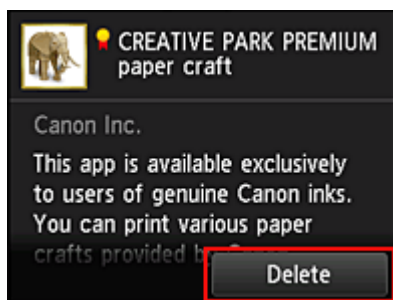

Po dokončení odstranění je aplikace odstraněna ze seznamu aplikací na obrazovce Hlavní.

Chcete-li odstranit další aplikaci, opakujte postup od kroku 4.

Chcete-li odstranění aplikací ukončit, vyberte možnost **Zpět (Back)** a vraťte se na obrazovku Hlavní cloudu.

»»» Poznámka

- **Konfigurace (Config)** umožňuje znovu zaregistrovat odstraněné aplikace.

Řazení aplikací

Aplikace zobrazené v seznamu aplikací můžete seřadit.

Aplikace seřadíte podle pokynů popsaných níže.

1. Na obrazovce domů tiskárny vyberte možnost  **Cloud**

2. Na obrazovce Hlavní cloudu vyberte možnost **Přid/odstr (Add/delete)**

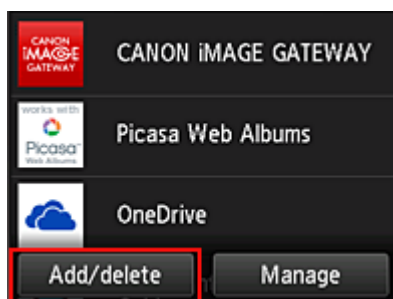

3. Vyberte možnost **Seřadit (Sort)**

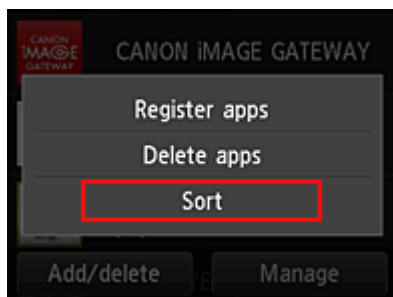

4. V seznamu aplikací vyberte aplikaci, kterou chcete seřadit

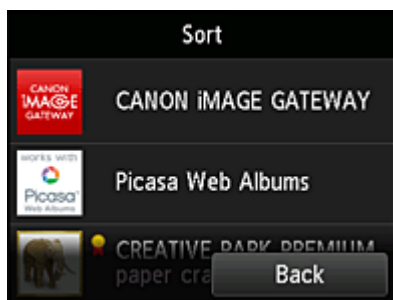

»»» Poznámka

- Popis zobrazených ikon



: Nelze použít, protože ještě nebyla vydána nebo nepodporuje vaši oblast, model nebo jazyk.



: Lze použít s originálním inkoustem Canon.

Pokud používáte model G3000 series, nebude možné tuto službu používat, protože daný model není podporován.

5. Přejděte na aplikaci pomocí tlačítka ▲ / ▼

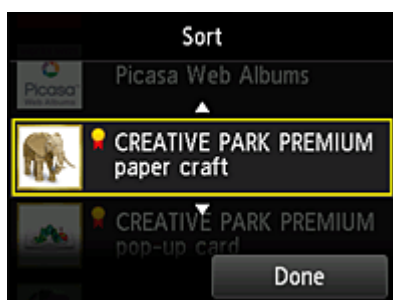

6. Vyberte možnost **Hotovo (Done)**

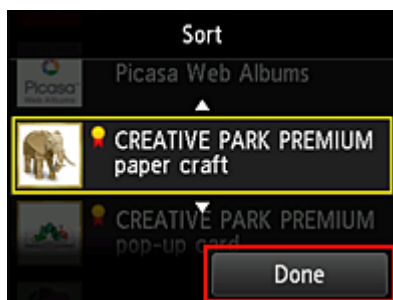

Seřazení je dokončeno.

Chcete-li v řazení pokračovat, opakujte postup od kroku 4.

Chcete-li řazení aplikací ukončit, vyberte možnost **Zpět (Back)** a vraťte se na obrazovku Hlavní cloudu.

Použití služby PIXMA/MAXIFY Cloud Link

Tato část představuje jako příklad postup tisku fotografií pomocí webu CANON IMAGE GATEWAY.

»»» Důležité

- Dostupné funkce se liší v závislosti na používané aplikaci.
- Postup tisku se liší v závislosti na používané aplikaci.
- Nejdříve si musíte vytvořit účet a zaregistrovat si fotografii a další data.
- Lze vytisknout soubory následujících formátů: jpg, jpeg, pdf, docx, doc, xlsx, xls, pptx, ppt a rtf. Formáty souborů, které lze vytisknout, se liší v závislosti na používané aplikaci.
- Před tiskem zkontrolujte, zda je tiskárna zapnuta a zda je připojena k síti. Poté zahajte tisk.

»»» Poznámka

- K tisku formátů souborů jpg a jpeg můžete použít web CANON IMAGE GATEWAY.

1. Na [hlavní obrazovce](#) vyberte aplikaci, kterou chcete použít
2. Zadejte informace podle pokynů na obrazovce ověření a vyberte možnost **Přihlásit (Log in)**

»»» Důležité

- Některé aplikace nemusí být v oblasti zobrazení zcela zobrazeny. V takovém případě změňte zobrazenou oblast posouváním nahoru, dolů, vlevo nebo vpravo.

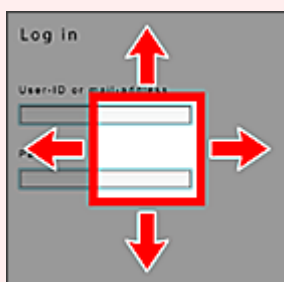

- Obrazovka přihlášení se může v různých aplikacích lišit.
- Po přihlášení můžete být externí službou požádáni o souhlas s používáním příslušné aplikace. Souhlaste, pokud aplikaci používáte.

3. V zobrazeném seznamu alb vyberte požadované album



4. V zobrazeném seznamu obrázků vyberte obrázek, který chcete vytisknout, a potom vyberte položku **Další (Next)**

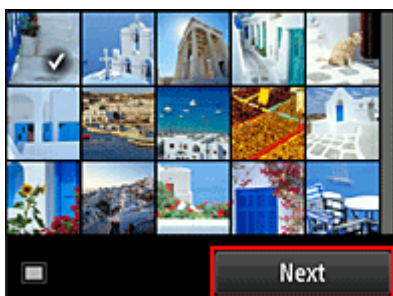

5. Proveďte nezbytná nastavení tisku a vyberte možnost **Barevný (Color)**

Zobrazí se zpráva oznamující dokončení zadání tiskové úlohy a je zahájen tisk.

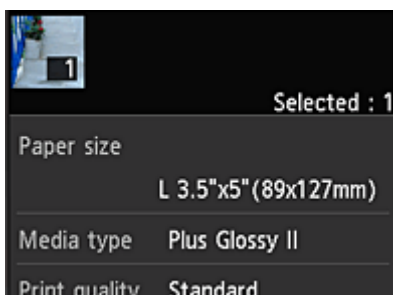

Chcete-li v tisku pokračovat, vyberte možnost **Pokračovat (Continue)** a postupujte podle pokynů v kroku 3.

Chcete-li tisk ukončit, vyberte možnost **Aplikace (Apps)**. Zobrazí se obrazovka se seznamem aplikací.

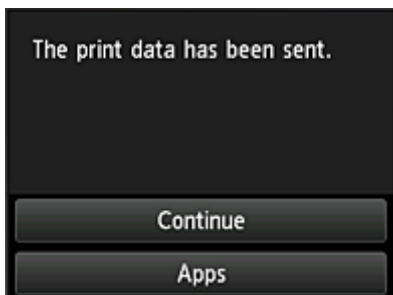



»»» Důležité

- Pokud není tisková úloha vytištěna do 24 hodin po zadání tiskové úlohy, vyprší její platnost a není ji možno vytisknout.

- Prémiové aplikace, které omezují počet tiskových úloh, zahrnují do počtu výtisků i tiskové úlohy, které nelze vytisknout z důvodu vypršení platnosti nebo jiných důvodů.

»» Poznámka

- Chcete-li historii využití této služby uchovat, v okně Domů na ovládacím panelu vyberte položky 

 **Nastavení (Setup) ->  Nastavení webové služby (Web service setup) -> Nast. připojení webových služeb (Web service connection setup) -> Nastav. IJ Cloud Printing Center (IJ Cloud Printing Center setup) -> Nastavení historie této služby (History setting for this service) -> Uložit (Save).**

■ [Řešení potíží se službou Cloud](#)

Okna funkce Cloud

Tato část popisuje obrazovku Hlavní funkce **Cloud** a služby dostupné na obrazovce Hlavní.

»»» Důležité

- Pomocí možnosti **Zvolte způsob správy (Select how to manage)** můžete měnit uživatele, kteří mohou danou službu používat. Podrobnosti naleznete v části „[Okno služby Canon Inkjet Cloud Printing Center](#)“.



Když na obrazovce Domů tiskárny vyberete funkci **Cloud**, zobrazí se okno Hlavní funkce Cloud.

Níže uvedené oblasti lze použít k provádění různých funkcí včetně přidávání, spouštění a správy aplikací. Prostřednictvím příslušných aplikací můžete také tisknout fotografie a dokumenty.



- (1) [aplikace](#)
- (2) [Tlačítko Přid/odstr](#)
- (3) [Tlačítko Spravovat](#)

»»» Důležité

- V závislosti na aplikacích, které budete chtít používat, může být nutné již dopředu vytvořit účet. V takovém případě vytvořte účet v každé z těchto aplikací.
- Po výběru aplikace nemusí být některé aplikace v oblasti zobrazení zcela zobrazeny. V takovém případě změňte zobrazenou oblast posouváním nahoru, dolů, vlevo nebo vpravo.

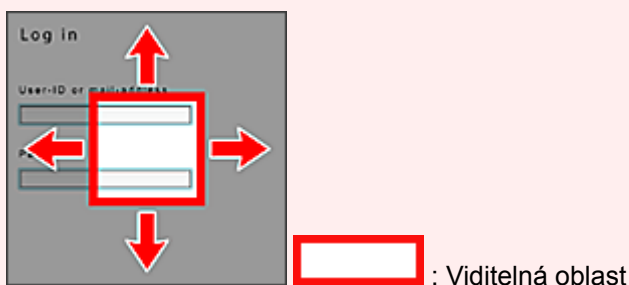

- Pokud aplikace ještě nebyla vydána nebo nepodporuje váš model, jazyk nebo oblast, nebude ji možné spustit.

(1) Aplikace

Bezprostředně po zobrazení cloudové obrazovky Hlavní se zobrazí seznam registrovaných aplikací. Aplikaci, kterou chcete použít, spustíte jejím výběrem v seznamu.

»»» Poznámka

- Popis zobrazených ikon



: Nelze použít, protože ještě nebyla vydána nebo nepodporuje vaši oblast, model nebo jazyk.



: Lze použít s originálním inkoustem Canon.

Pokud používáte model G3000 series, nebude možné tuto službu používat, protože daný model není podporován.

(2) Tlačítko Přid/odstr (Add/delete)

Toto tlačítko použijte k přidání, odstranění nebo třídění aplikací.

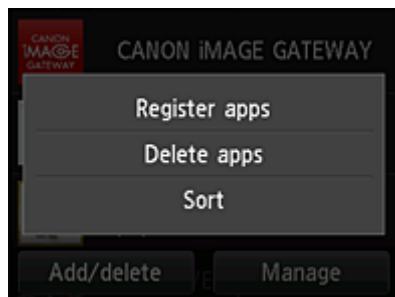

Registrovat aplikace (Register apps)

Pomocí této možnosti přidejte své oblíbené aplikace.

- [Podrobné informace o přidání aplikací naleznete zde](#)

Odstranit aplikace (Delete apps)

Pomocí této možnosti odstraňte registrované aplikace.

- [Podrobné informace o odstranění aplikací naleznete zde](#)

Seřadit (Sort)

Pomocí této možnosti seřadte seznam aplikací.

- [Podrobné informace o řazení seznamu aplikací naleznete zde](#)

(3) Tlačítko Spravovat (Manage)

Pomocí tohoto tlačítka lze spravovat úlohy, odhlásit se z aplikace, zobrazit licenční smlouvu a zásady ochrany osobních údajů a nastavit časové pásmo.

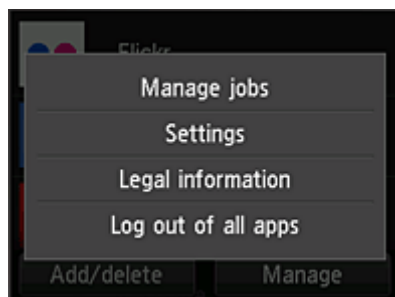

Spravovat úlohy (Manage jobs)

V okně **Seznam stavů (Status list)** můžete kontrolovat stav úlohy.

Nastavení (Settings)

Výběrem této položky nastavte **Časové pásmo (Time zone)**.

V seznamu vyberte příslušnou oblast. V některých oblastech lze nastavit, zda používat nastavení letního času.

»»» Důležité

- Pokud nemůžete příslušnou v seznamu oblast nalézt, vyberte tu, která je vaší oblasti nejbližší.

Právní informace (Legal information)

Tato možnost zobrazí dokumenty **Licenční smlouva (License agreement)** a **Zásady ochrany osobních údajů (Privacy statement)**.

Zobrazené informace vytiskněte stisknutím tlačítka **Start**.

Odhlásit všech. apl. (Log out of all apps)

Můžete se současně odhlásit ze všech aplikací, ve kterých jste přihlášení.

»»» Poznámka

- Některé aplikace zachovají vaše přihlášení i po jejich ukončení. Chcete-li se tedy znovu přihlásit pomocí jiného účtu, vyberte nejprve možnost **Odhlásit všech. apl. (Log out of all apps)** a odhlaste se.
- Po odhlášení je třeba se znovu přihlásit. U některých aplikací může dojít ke ztrátě nastavení.

Řešení potíží se službou Cloud

Pokud není možné tisknout

Pokud není možné tisknout, zkontrolujte následující.

- Zkontrolujte, zda je tiskárna připojena k Internetu.
- Zkontrolujte, zda je tiskárna připojena k síti LAN a zda je prostředí sítě LAN připojeno k Internetu.
- Zkontrolujte, zda není na monitoru LCD tiskárny zobrazena chybová zpráva.
- Pokud se tisk nespustí ani po chvíli čekání, přejděte na domovskou obrazovku tiskárny a vyberte



možnost **Nastavení (Setup)** -> **Dotaz webové služby (Web service inquiry)**.

Pokud není problém vyřešen, spusťte tiskovou úlohu pomocí ovladače tiskárny z počítače a zkontrolujte, zda lze data v tiskárně normálně vytisknout.

Pokud stále není možné tisknout, další informace najdete na stránce řešení potíží pro daný model na obrazovce Domů příručky *Příručka online*.

»» Poznámka

- V případě připojení prostřednictvím bezdrátové sítě LAN může po zapnutí tiskárny několik minut trvat, než může tiskárna komunikovat. Zkontrolujte, zda je tiskárna připojena k bezdrátové síti, a před zahájením tisku chvíli počkejte.
- Pokud není tiskárna zapnuta nebo není připojena k Internetu a následně není tisková úloha zpracována do 24 hodin po odeslání, je tisková úloha automaticky zrušena. Pokud k tomu dojde, zkontrolujte napájení tiskárny a připojení k Internetu a pak tiskovou úlohu odešlete znovu.

Použití služby PIXMA/MAXIFY Cloud Link z chytrého telefonu, tabletu nebo počítače

- ▶ **Před použitím služby Canon Inkjet Cloud Printing Center**
- ▶ **Registrace informací o uživateli ve službě Canon Inkjet Cloud Printing Center**
- ▶ **Používání služby Canon Inkjet Cloud Printing Center**
- ▶ **Přidání tiskárny**
- ▶ **Přidání uživatele služby PIXMA/MAXIFY Cloud Link**
- ▶ **Řešení potíží služby Canon Inkjet Cloud Printing Center**

Před použitím služby Canon Inkjet Cloud Printing Center

Canon Inkjet Cloud Printing Center je služba, která propojuje s cloudovou funkcí tiskárny a umožňuje provádět operace, jako je registrace a správa aplikací z chytrého telefonu nebo tabletu a kontrolovat stav tisku, chyby tisku a stav inkoustu tiskárny. Můžete také tisknout fotografie a dokumenty z aplikací v chytrém telefonu nebo tabletu.

Nejprve zkontrolujte následující obsah:

- **Pokyny**

Pokud plánujete použít k tisku dokumentů webovou službu, nejprve pečlivě zkontrolujte následující [pokyny](#).

- **Technické údaje tiskárny**

Zkontrolujte, zda služba Canon Inkjet Cloud Printing Center tiskárnu podporuje.

Některé modely tuto funkci nepodporují. Pokud chcete zjistit, jestli váš model tuto funkci podporuje, přejděte k části „Modely, které podporují službu Canon Inkjet Cloud Printing Center“.

- **Prostředí sítě**

Tiskárna musí být připojena k síti LAN a k Internetu.

»»» Důležité

- Náklady na přístup k Internetu hradí uživatel.

- **Provozní požadavky**

Další informace pro počítače, chytré telefony a tablety naleznete v dokumentu „[Požadavky na provoz služby Canon Inkjet Cloud Printing Center](#)“.

»»» Důležité

- Tato služba nemusí být v některých zemích nebo oblastech k dispozici. I v případě, že je služba k dispozici, nemohou ji některé aplikace v některých oblastech použít.

■ [Registrace informací o uživateli ve službě Canon Inkjet Cloud Printing Center](#)

Požadavky na provoz služby Canon Inkjet Cloud Printing Center

Počítač

CPU	x86 nebo x64 1,6 GHz nebo vyšší
Paměť RAM	2 GB nebo vyšší
Displej monitoru	Rozlišení 1024 x 768 pixelů nebo vyšší Počet barev displeje: 24 bitů (true-color) nebo vyšší

Operační systém	Prohlížeč
Windows Vista SP2	Internet Explorer 9 Mozilla Firefox Google Chrome
Windows 7	Internet Explorer 9, 10, 11 Mozilla Firefox Google Chrome
Windows 8	Internet Explorer 10, 11 Mozilla Firefox Google Chrome
Windows 8.1	Internet Explorer 11 Mozilla Firefox Google Chrome
Windows 10	Internet Explorer 11 Microsoft Edge Mozilla Firefox Google Chrome
Mac OS X v10.6-OS X Yosemite v10.10	Safari 5.1, 6, 7, 8

Chytrý telefon nebo tablet

Operační systém	Prohlížeč	Rozlišení
iOS 7 nebo novější	Standardní prohlížeč OS	320 x 480 nebo vyšší
Android 4 nebo novější		480 x 800 nebo vyšší

Provozní požadavky se mohou bez předchozího upozornění změnit. V takovém případě nebude možné z vašeho počítače, chytrého telefonu či tabletu tuto službu nadále používat.

»»» Důležité

- V používaném prohlížeči aktivujte JavaScript a soubory cookie.
- Pokud v prohlížeči používáte funkci přiblížení nebo jste změnili velikost písma, webové stránky se nemusí zobrazit správně.
- Pokud používáte funkci překladu prohlížeče Google Chrome, webové stránky se nemusí zobrazit správně.
- Služba nepodporuje využívání svých jednotlivých částí prostřednictvím serveru proxy mimo vaši zemi.

- V domácím síťovém prostředí je třeba uvolnit port 5222. Informace o potvrzení získáte u správce sítě.

Registrace informací o uživateli ve službě Canon Inkjet Cloud Printing Center

Chcete-li použít službu Canon Inkjet Cloud Printing Center, je třeba zaregistrovat informace na stránce **Můj účet (My account)** podle pokynů uvedených níže.

- [Pokud váš model využívá barevný monitor LCD](#)
- [Pokud váš model využívá černobílý monitor LCD](#)
- [Pokud váš model nevyužívá žádný monitor LCD/používáte produkt PRO-1000 series nebo PRO-500 series](#)

Registrace informací o uživateli ve službě Canon Inkjet Cloud Printing Center (barevný monitor LCD)

Chcete-li použít službu Canon Inkjet Cloud Printing Center, je třeba zaregistrovat informace na stránce **Můj účet (My account)** podle pokynů uvedených níže.

Registrace z tiskárny

1. Zkontrolujte, zda je tiskárna připojena k Internetu

2. Na domovské obrazovce tiskárny vyberte možnost  **Cloud**

Pokud informace o tiskárně nebyly na serveru cloudové služby zaregistrovány, otevře se [obrazovka pro dokončení přípravy na registraci](#).

3. Na hlavní obrazovce cloudové služby vyberte možnost **Použití z chytrého telefonu (Use from Smartphone)** nebo **Průvodce integrací v mobilním zařízení (Mobile Integration Guide)**

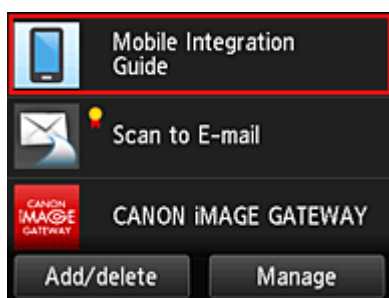

4. Postupujte podle pokynů na obrazovce a vyberte možnost **Další (Next)**
5. Na obrazovce pro registraci uživatele vyberte možnost **Zobrazit kód QR (Show QR Code)**

Adresu URL můžete v chytrém telefonu, tabletu nebo počítači zadat také ručně.

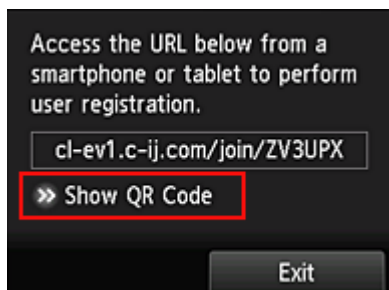

6. Uvedený kód QR načtete do svého chytrého telefonu nebo tabletu



Výběrem možnosti **Konec (Exit)** se vrátíte na hlavní obrazovku cloudové služby.

»»» Poznámka

- Ke čtení kódů QR je nutné v chytrém telefonu nebo tabletu nainstalovat zvláštní aplikaci. Pokud aplikaci pro čtení kódů QR v chytrém telefonu nebo tabletu nemáte, nainstalujte ji z obchodu App Store nebo Google Play.

7. Na obrazovce **Příprava registrace (Preparation for registration)** vyberte možnost **Odeslat prázdný e-mail (Send blank e-mail)**

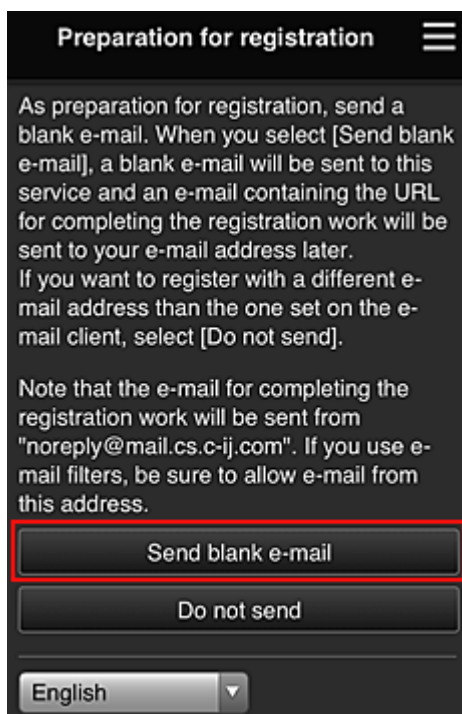

»»» Poznámka

- Po výběru možnosti **Odeslat prázdný e-mail (Send blank e-mail)** se automaticky spustí mailový klient „zadání cílového umístění dokončeno“. Po vytvoření prázdného e-mailu jej bez dalších změn odešlete.

Budete-li chtít zaregistrovat jinou e-mailovou adresu, výběrem možnosti **Neodesílat (Do not send)** otevřete obrazovku pro zadání údaje „**E-mailová adresa (E-mail address)**“.

Preparation for registration

Enter the e-mail address you want to register below, then select [Continue registration].

An e-mail from "noreply@mail.cs.c-ij.com" will be sent to the specified e-mail address. If you use e-mail filters, be sure to allow e-mail from this address.

E-mail address:

Continue registration

Na nově otevřené obrazovce zadejte údaj „**E-mailová adresa (E-mail address)**“, který chcete zaregistrovat a vyberte možnost **Pokračovat v registraci (Continue registration)**.

»»» Poznámka

- Pokud zadáte již zaregistrovanou e-mailovou adresu, obdržíte e-mail oznamující, že adresa je již registrována. Podle pokynů v e-mailu zaregistrujte jinou e-mailovou adresu.

»»» Důležité

- E-mailová adresa může obsahovat pouze povolené znaky, jak je uvedeno níže.
 - (Maximálně 255 alfanumerických znaků obsahujících jednobajtové znaky a symboly (!\$*/^_{}|~.-@).) (Rozlišují se velká a malá písmena.)
 - Vícebajtové znaky nelze použít.
 Pokud zadáte e-mailovou adresu obsahující znaky, které nelze použít, zobrazí se chyba.
 - Pokud omylem zaregistrujete nesprávnou e-mailovou adresu, můžete registraci zrušit přechodem na domovskou obrazovku tiskárny a výběrem možnosti **Nastavení (Setup)** -> **Nastavení webových služeb (Web service setup)** -> **Nast. připojení webových služeb (Web service connection setup)** -> **Nastav. IJ Cloud Printing Center (IJ Cloud Printing Center setup)** -> **Odstranit z této služby (Delete from this service)**.
 - Pokud používáte filtr nevyžádané pošty, nemusíte toto upozornění obdržet. Pokud máte nastaven příjem e-mailů pouze z určitých domén, změňte nastavení tak, aby bylo možno přijímat e-maily z adresy „noreply@mail.cs.c-ij.com“.
- Nebude zobrazena žádná chyba, i když nebudete moci přijmout e-mail kvůli nastavení filtru nevyžádané pošty nebo když zadáte nesprávnou e-mailovou adresu.

8. Ujistěte se, že jste obdrželi prázdný e-mail a vyberte možnost **Ano (Yes)**

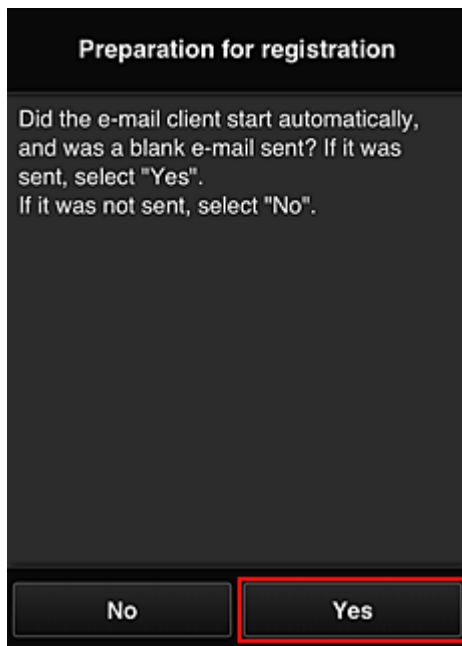

9. Postupujte podle pokynů na displeji a vyberte možnost **OK**

Adresa URL stránky registrace bude odeslána na zaregistrovanou e-mailovou adresu.

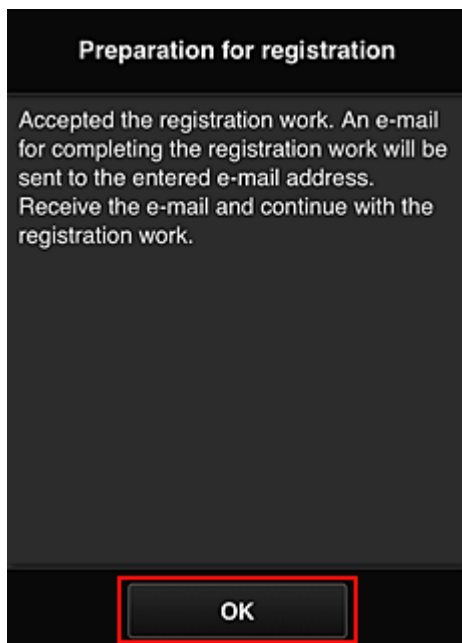

Přejděte na adresu URL z e-mailu, zaregistrujte údaje a dokončete registraci uživatele

1. Ujistěte se o odeslání e-mailu obsahujícího adresu URL na registrovanou e-mailovou adresu a na tuto adresu URL přejděte

2. Přečtěte si příslušná prohlášení v oknech **Licenční smlouva (License agreement)** a **Zásady ochrany osobních údajů (Privacy statement)** služby Canon Inkjet Cloud Printing Center a pokud souhlasíte, vyberte položku **Souhlasím (Agree)**

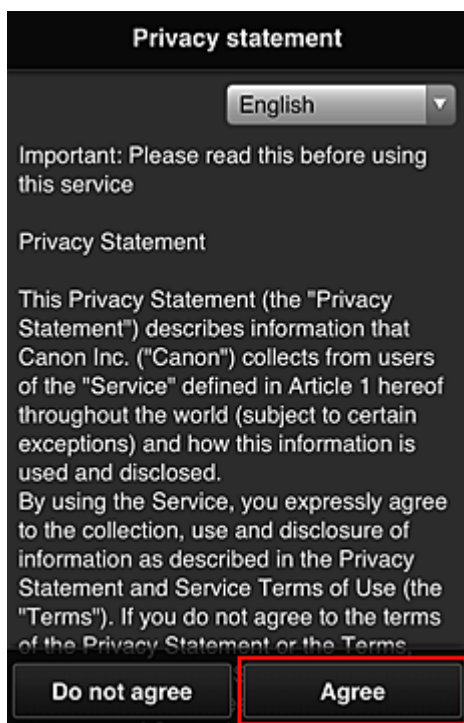
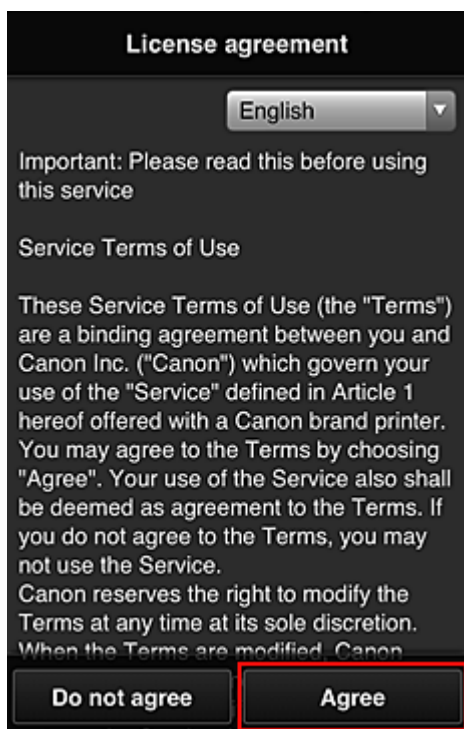

3. Zaregistrujte heslo pro přihlášení do služby Canon Inkjet Cloud Printing Center

Na obrazovce pro registraci údaje „Můj účet“ zadejte v poli **Heslo (Password)** a **Heslo (potvrzení) (Password (Confirmation))** heslo, které chcete zaregistrovat a vyberte možnost **Další (Next)**.



The screenshot shows a dark-themed mobile interface titled "Register My account". Below the title, it says "Set a password for logging into this service." There are two text input fields: "Password:" and "Password (Confirmation):". Below the second field, it says "8 to 32 characters". At the bottom, there are two buttons: "Cancel" and "Next". The "Next" button is highlighted with a red border.

»» Důležité

- Položka **Heslo (Password)** má níže uvedená omezení znaků.
 - Heslo musí mít délku 8 až 32 znaků a může obsahovat jednobajtové alfanumerické znaky a symboly (!"#\$\$%&'()*+,-./:;<=>@[¥]^_`{|}~). (Rozlišují se malá a velká písmena)

4. Do pole **Přezdívka (Nickname)** zadejte vhodný údaj

Použít můžete libovolné uživatelské jméno.

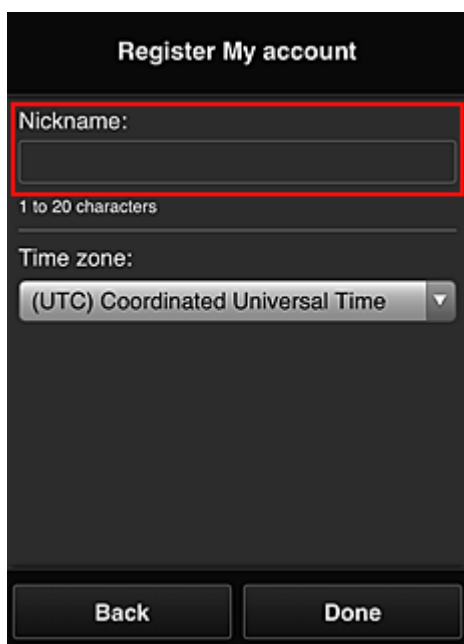

The screenshot shows the same "Register My account" screen. The "Nickname:" field is highlighted with a red border. Below it, it says "1 to 20 characters". Below that is a "Time zone:" label and a dropdown menu showing "(UTC) Coordinated Universal Time". At the bottom, there are two buttons: "Back" and "Done".

»»» Důležité

- Pole pro zadání uživatelského jména má následující omezení znaků:
 - Uživatelské jméno musí mít délku 1 až 20 znaků a může obsahovat jednobajtové alfanumerické znaky a symboly (!"#\$\$%&'()*+,-./:;<=>@[¥]^_`{|}~). (Rozlišují se malá a velká písmena)

5. Upravte nastavení **Časové pásmo (Time zone)** a vyberte možnost **Hotovo (Done)**

V seznamu vyberte příslušnou oblast. Pokud nemůžete příslušnou v seznamu oblast nalézt, vyberte tu, která je vaší oblasti nejbližší.

Používat letní čas (Apply daylight saving time)

Tato možnost se zobrazí, pouze pokud se ve vybrané položce **Časové pásmo (Time zone)** používá letní čas.

Vyberte, zda chcete použít letní čas.

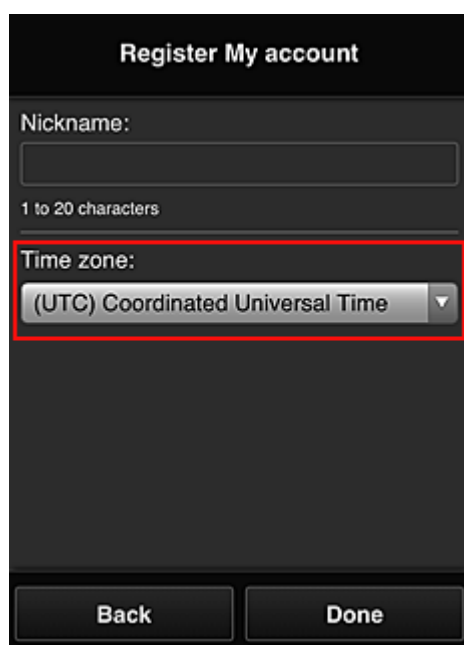

The screenshot shows a registration form titled "Register My account". It has a "Nickname:" label and an empty text input field. Below the input field, it says "1 to 20 characters". The "Time zone:" label is followed by a dropdown menu showing "(UTC) Coordinated Universal Time". At the bottom of the screen, there are two buttons: "Back" and "Done".

Registrace je nyní dokončena. Může se zobrazit zpráva upozorňující na dokončení registrace. Po výběru tlačítka **OK** ve zprávě se zobrazí obrazovka přihlášení.

Canon IJ Cloud Printing Center

E-mail address:

Password:

Keep login info

Log in

[Reset password from here](#)

Create new account

[About this service](#)

English

Zadejte zaregistrované údaje „**E-mailová adresa (E-mail address)**“ a „**Heslo (Password)**“ a výběrem možnosti [Přihlásit \(Log in\)](#) se přihlaste do služby Canon Inkjet Cloud Printing Center.

■ [Používání služby Canon Inkjet Cloud Printing Center](#)

Registrace informací o uživateli ve službě Canon Inkjet Cloud Printing Center (černobílý monitor LCD)

Chcete-li použít službu Canon Inkjet Cloud Printing Center, je třeba zaregistrovat informace na stránce **Můj účet (My account)** podle pokynů uvedených níže.

Informace o registraci tisku z tiskárny

1. Na ovládacím panelu tiskárny vyberte tlačítko  **Nastavení (Setup)** a potom vyberte položky **Nastavení web. sl. (Web service setup)** -> **Nastavení připojení (Connection setup)** -> **IJCloudPrintingCtr** -> **Registrovat ve služ. (Register w/ service)**

2. V okně potvrzení registrace vyberte položku **Ano (Yes)**

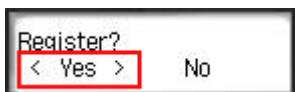

3. V nastavení tiskárny vyberte jazyk zobrazení

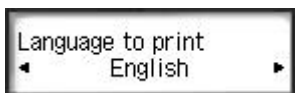

4. Vytiskněte adresu URL webu ověřování a [ID registrace tiskárny \(Printer registration ID\)](#) podle pokynů uvedených v okně

Nastavte běžný papír velikosti A4, Letter nebo Legal a vyberete možnost **OK**.

Jsou vytištěny adresa URL ověření a identifikátor **ID registrace tiskárny (Printer registration ID)**.

»»» Důležité

- Proces registrace je třeba dokončit během 60 minut.

Přejděte na adresu URL z vytištěné stránky a zadejte e-mailovou adresu a další nezbytné údaje

»»» Důležité

- Během zpracování požadavků nepoužívejte tlačítko Zpět webového prohlížeče. Mohlo by dojít k nesprávnému překreslení obrazovky.

»»» Poznámka

- Pokud zadáte již zaregistrovanou e-mailovou adresu, obdržíte e-mail oznamující, že adresa je již registrována. Podle pokynů v e-mailu zaregistrujte jinou e-mailovou adresu.

1. Pro přístup k adrese URL ověření použijte webový prohlížeč v počítači, chytrém telefonu, tabletu nebo jiném zařízení.



2. Po zobrazení obrazovky pro registraci tiskárny vyberte možnost **Vytvořit nový účet (Create new account)**

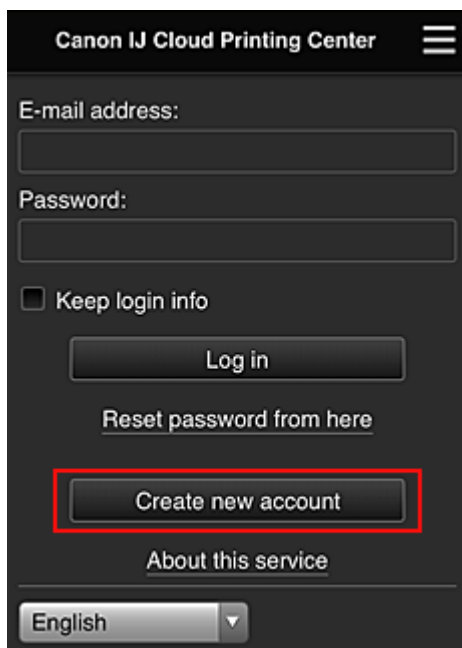

3. Zadejte **E-mailová adresa (E-mail address)** a **ID registrace tiskárny (Printer registration ID)** vlastníka tiskárny a potom vyberte tlačítko **OK**

Adresa URL stránky registrace je odeslána na zadanou e-mailovou adresu.

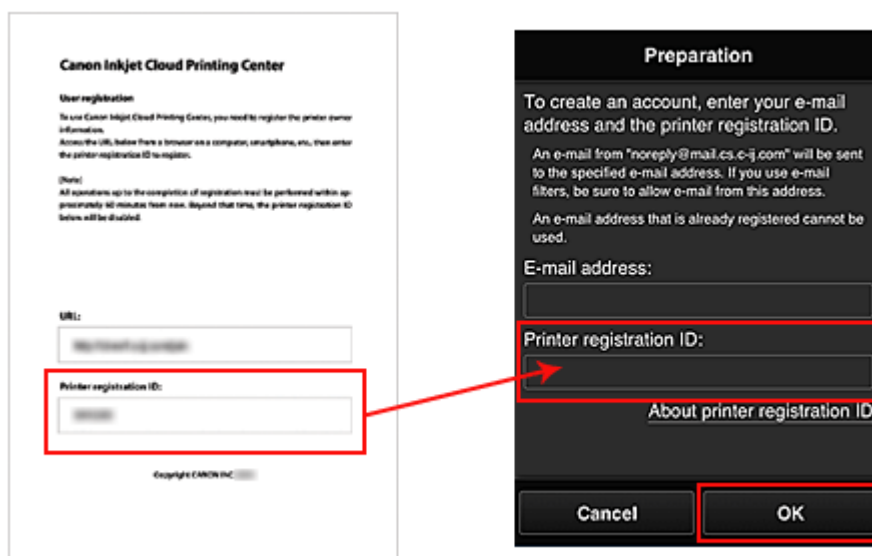

»»» Důležité

- E-mailová adresa může obsahovat pouze povolené znaky, jak je uvedeno níže.
 - (Maximálně 255 alfanumerických znaků obsahujících jednobajtové znaky a symboly (!\$*^/_{}|~.-@).) (Rozlišují se velká a malá písmena.)
 - Vícebajtové znaky nelze použít.
 Pokud zadáte e-mailovou adresu obsahující znaky, které nelze použít, zobrazí se chyba.
 - Pokud omylem zaregistrujete nechtěnou e-mailovou adresu, můžete registraci zrušit pomocí tlačítka **Nastavení (Setup)** na ovládacím panelu tiskárny a následně výběrem možností **Nastavení web. sl. (Web service setup) -> Nastavení připojení (Connection setup) -> IJCloudPrintingCtr -> Odstranit ze služby (Delete from service)**.
 - Pokud používáte filtr nevyžádané pošty, nemusíte toto upozornění obdržet. Pokud máte nastaven příjem e-mailů pouze z určitých domén, změňte nastavení tak, aby bylo možno přijímat e-maily z adresy „noreply@mail.cs.c-ij.com“.
- Nebude zobrazena žádná chyba, i když nebudete moci přijmout e-mail kvůli nastavení filtru nevyžádané pošty nebo když zadáte nesprávnou e-mailovou adresu.

Přejděte na adresu URL z e-mailu, zaregistrujte údaje a dokončete registraci uživatele

1. Ujistěte se o odeslání e-mailu obsahujícího adresu URL na zadanou e-mailovou adresu a na tuto adresu URL přejděte
2. Přečtěte si příslušná prohlášení v oknech **Licenční smlouva (License agreement)** a **Zásady ochrany osobních údajů (Privacy statement)** služby Canon Inkjet Cloud Printing Center a pokud souhlasíte, vyberte položku **Souhlasím (Agree)**

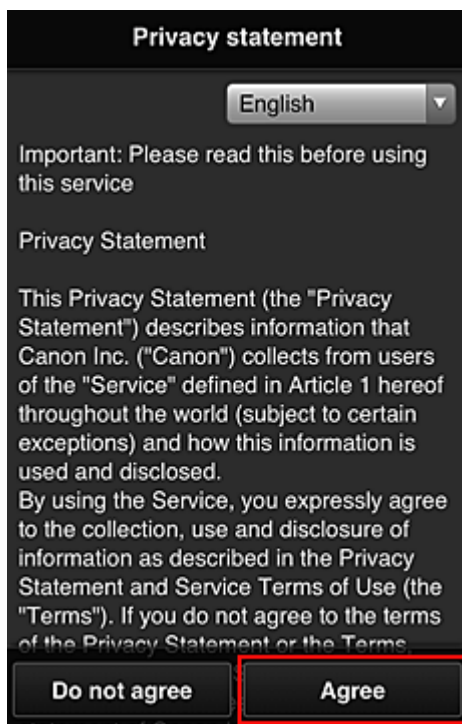
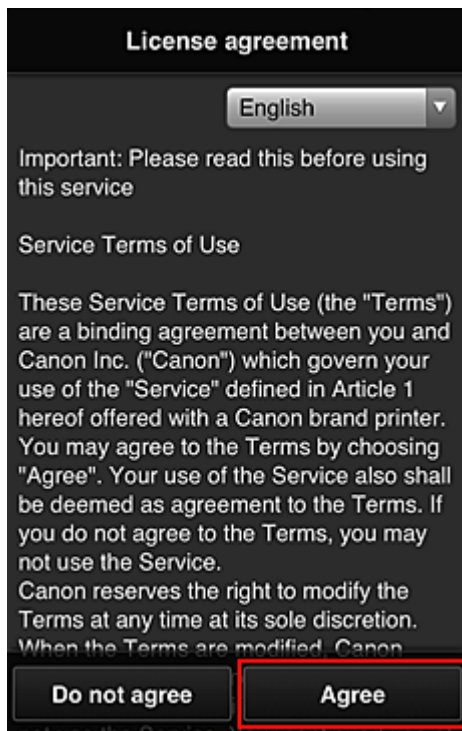

3. Zaregistrujte heslo pro přihlášení do služby Canon Inkjet Cloud Printing Center

Na obrazovce pro registraci údaje „Můj účet“ zadejte v poli **Heslo (Password)** a **Heslo (potvrzení) (Password (Confirmation))** heslo, které chcete zaregistrovat a vyberte možnost **Další (Next)**.

Register My account

Set a password for logging into this service.

Password:

Password (Confirmation):

8 to 32 characters

Cancel Next

»»» Důležité

- Položka **Heslo (Password)** má níže uvedená omezení znaků.
 - Heslo musí mít délku 8 až 32 znaků a může obsahovat jednobajtové alfanumerické znaky a symboly (!"#%&'()*+,-./:;<=>@[¥]^_`{|}~). (Rozlišují se malá a velká písmena)

4. Do pole **Přezdívka (Nickname)** zadejte vhodný údaj

Použít můžete libovolné uživatelské jméno.

Register My account

Nickname:

1 to 20 characters

Time zone:

(UTC) Coordinated Universal Time ▾

Back Done

»»» Důležité

- Pole pro zadání uživatelského jména má následující omezení znaků:

- Uživatelské jméno musí mít délku 1 až 20 znaků a může obsahovat jednobajtové alfanumerické znaky a symboly (!"#\$%&'()*+,-./:;<=>@[¥]^_`{|}~). (Rozlišují se malá a velká písmena)

5. Upravte nastavení **Časové pásmo (Time zone)** a vyberte možnost **Hotovo (Done)**

V seznamu vyberte příslušnou oblast. Pokud nemůžete příslušnou v seznamu oblast nalézt, vyberte tu, která je vaší oblasti nejbližší.

Používat letní čas (Apply daylight saving time)

Tato možnost se zobrazí, pouze pokud se ve vybrané položce **Časové pásmo (Time zone)** používá letní čas.

Vyberte, zda chcete použít letní čas.

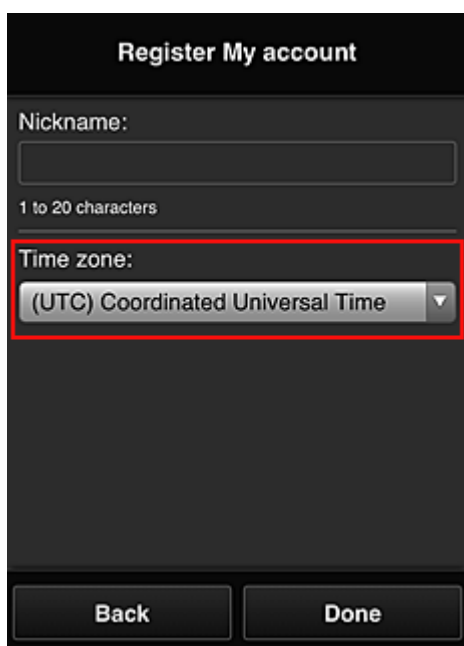

The screenshot shows a registration form titled "Register My account". It has a "Nickname:" label and an empty text input field. Below the input field, it says "1 to 20 characters". The "Time zone:" label is followed by a dropdown menu that is highlighted with a red border. The dropdown menu shows "(UTC) Coordinated Universal Time" with a downward arrow. At the bottom of the screen, there are two buttons: "Back" and "Done".

Registrace je nyní dokončena. Může se zobrazit zpráva upozorňující na dokončení registrace. Po výběru tlačítka **OK** ve zprávě se zobrazí obrazovka přihlášení.

The image shows a dark-themed login screen for the Canon IJ Cloud Printing Center. At the top, the title "Canon IJ Cloud Printing Center" is displayed next to a hamburger menu icon. Below the title, there are two input fields: "E-mail address:" and "Password:". Under the password field, there is a checkbox labeled "Keep login info". Below the checkbox, there are four buttons: "Log in", "Reset password from here" (which is underlined), "Create new account", and "About this service" (which is underlined). At the bottom of the screen, there is a language selection dropdown menu currently set to "English".

Zadejte zaregistrované údaje „**E-mailová adresa (E-mail address)**“ a „**Heslo (Password)**“ a výběrem možnosti [Přihlásit \(Log in\)](#) se přihlaste do služby Canon Inkjet Cloud Printing Center.

■ [Používání služby Canon Inkjet Cloud Printing Center](#)

Tisk vlastního ID registrace tiskárny

»»» Důležité

- Některé modely tuto funkci nepodporují.

Chcete-li přidat tiskárnu pomocí služby Canon Inkjet Cloud Printing Center, budete potřebovat identifikátor **ID registrace tiskárny (Printer registration ID)**.

Na ovládacím panelu této tiskárny vytiskněte adresu URL webu ověřování a příslušný **ID registrace tiskárny (Printer registration ID)** Postupujte takto:

1. Zkontrolujte, zda je tiskárna připojena k Internetu

»»» Důležité

- K použití této funkce je třeba připojit tuto tiskárnu k Internetu.

Pokud váš model využívá barevný monitor LCD

2. V domovském okně vyberte položky  **Nastavení (Setup)** ( Různá nastavení)

->  **Nastavení webové služby (Web service setup)** -> **Nast. připojení webových služeb (Web service connection setup)** -> **Nastav. IJ Cloud Printing Center (IJ Cloud Printing Center setup)** -> **Registrace pomocí této služby (Register with this service)**

3. V okně potvrzení registrace vyberte položku **Ano (Yes)**

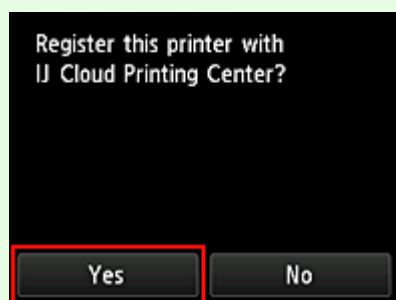

4. V nastavení tiskárny vyberte jazyk zobrazení



Pokud váš model využívá černobílý monitor LCD

2. Na ovládacím panelu tiskárny vyberte tlačítko  **Nastavení (Setup)** a potom vyberte položky **Nastavení web. sl. (Web service setup)** -> **Nastavení připojení (Connection setup)** -> **IJCloudPrintingCtr** -> **Registrovat ve služ. (Register w/ service)**

3. V okně potvrzení registrace vyberte položku **Ano (Yes)**

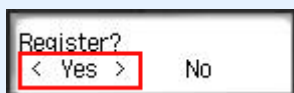

4. V nastavení tiskárny vyberte jazyk zobrazení

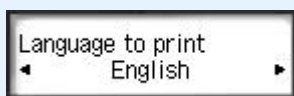

5. Podle pokynů zobrazených v okně vytiskněte adresu URL webu pro ověření a svůj identifikátor **ID registrace tiskárny (Printer registration ID)**.

Pokud nastavíte běžný papír velikosti A4, Letter nebo Legal a vyberete možnost **OK**, bude vytištěna adresa URL webu ověřování a příslušné **ID registrace tiskárny (Printer registration ID)**.

»»» Důležité

- Proces registrace je třeba dokončit během 60 minut.

Registrace informací o uživateli ve službě Canon Inkjet Cloud Printing Center (bez monitoru LCD/používáte produkt PRO-1000 series nebo PRO-500 series)

Chcete-li použít službu Canon Inkjet Cloud Printing Center, je třeba zaregistrovat informace na stránce **Můj účet (My account)** podle pokynů uvedených níže.

Registrace z chytrého telefonu, tabletu nebo počítače

1. Zkontrolujte, zda je tiskárna připojena k Internetu

»»» Důležité

- K použití této funkce je třeba připojit tuto tiskárnu k Internetu.

2. Zobrazení informací tiskárny

Podrobnosti získáte tak, že přejdete na domovskou stránku dokumentu „*Příručka online*“ a vyhledáte část „Kontrola informací tiskárny“ pro váš model.

3. Vyberte možnost **Nastav. IJ Cloud Printing Center (IJ Cloud Printing Center setup) -> Registrace pomocí této služby (Register with this service)**

4. Podle pokynů uvedených v okně spusťte ověřování

5. Po otevření obrazovky **Příprava registrace (Preparation for registration)** vyberte možnost **Odeslat prázdný e-mail (Send blank e-mail)**

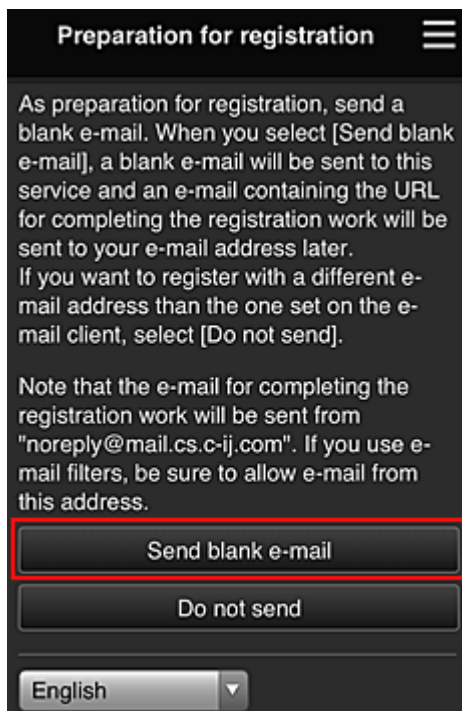

»»» Poznámka

- Po výběru možnosti **Odeslat prázdný e-mail (Send blank e-mail)** se automaticky spustí mailový klient „zadání cílového umístění dokončeno“.
Po vytvoření prázdného e-mailu jej bez dalších změn odešlete.

Budete-li chtít zaregistrovat jinou e-mailovou adresu, výběrem možnosti **Neodesílat (Do not send)** otevřete obrazovku pro zadání údaje „**E-mailová adresa (E-mail address)**“.

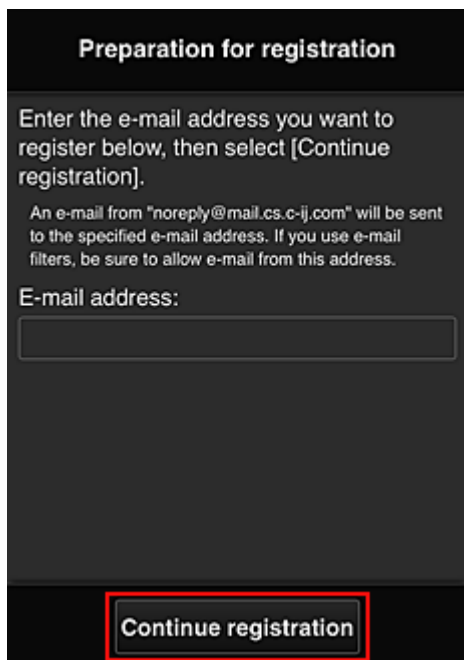

Na nově otevřené obrazovce zadejte údaj „**E-mailová adresa (E-mail address)**“, který chcete zaregistrovat a vyberte možnost **Pokračovat v registraci (Continue registration)**.

»»» Poznámka

- Pokud zadáte již zaregistrovanou e-mailovou adresu, obdržíte e-mail oznamující, že adresa je již registrována. Podle pokynů v e-mailu zaregistrujte jinou e-mailovou adresu.

»»» Důležité

- E-mailová adresa může obsahovat pouze povolené znaky, jak je uvedeno níže.
 - (Maximálně 255 alfanumerických znaků obsahujících jednobajtové znaky a symboly (!\$'*/^_{}~.-@).) (Rozlišují se velká a malá písmena.)
 - Vícebajtové znaky nelze použít.
Pokud zadáte e-mailovou adresu obsahující znaky, které nelze použít, zobrazí se chyba.
- Pokud omylem zaregistrujete nesprávnou e-mailovou adresu, můžete registraci zrušit zobrazením informace o tiskárně a následně výběrem možností **Nastav. IJ Cloud Printing Center (IJ Cloud Printing Center setup) -> Odstranit z této služby (Delete from this service)**.
Pokud budete chtít zobrazit informace o tiskárně, přejděte na domovskou stránku dokumentu *Příručka online* a vyhledejte část „Kontrola informací tiskárny“ pro váš model.
- Pokud používáte filtr nevyžádané pošty, nemusíte toto upozornění obdržet. Pokud máte nastaven příjem e-mailů pouze z určitých domén, změňte nastavení tak, aby bylo možno přijímat e-maily z adresy „noreply@mail.cs.c-ij.com“.

Nebude zobrazena žádná chyba, i když nebudete moci přijmout e-mail kvůli nastavení filtru nevyžádané pošty nebo když zadáte nesprávnou e-mailovou adresu.

- Ujistěte se, že jste obdrželi prázdný e-mail a vyberte možnost **Ano (Yes)**

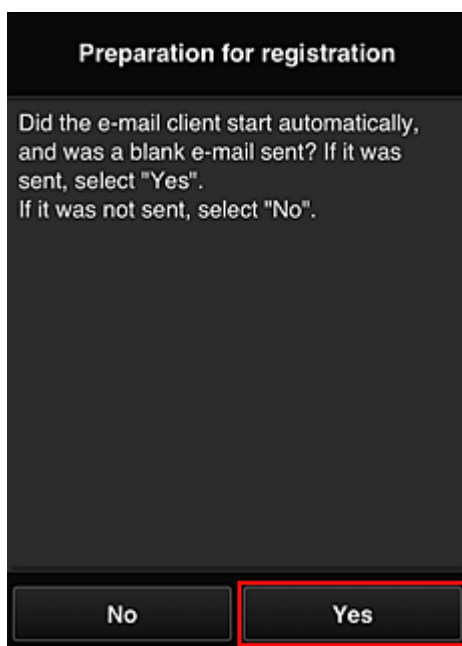

- Postupujte podle pokynů na displeji a vyberte možnost **OK**

Adresa URL stránky registrace bude odeslána na zaregistrovanou e-mailovou adresu.

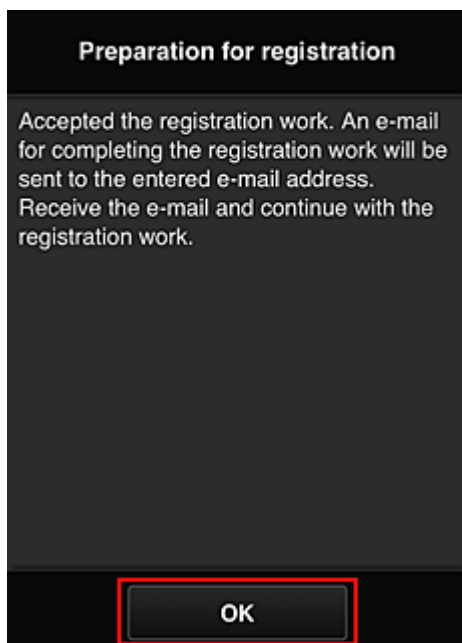

Přejděte na adresu URL z e-mailu, zaregistrujte údaje a dokončete registraci uživatele

1. Ujistěte se o odeslání e-mailu obsahujícího adresu URL na registrovanou e-mailovou adresu a na tuto adresu URL přejděte
2. Přečtěte si příslušná prohlášení v oknech **Licenční smlouva (License agreement)** a **Zásady ochrany osobních údajů (Privacy statement)** služby Canon Inkjet Cloud Printing Center a pokud souhlasíte, vyberte položku **Souhlasím (Agree)**

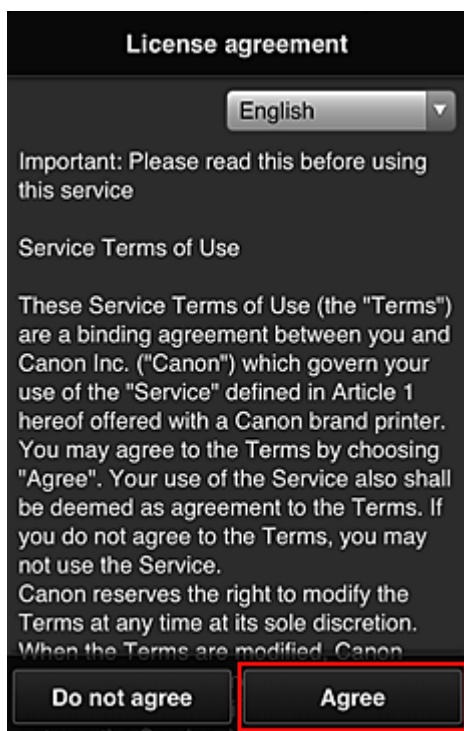

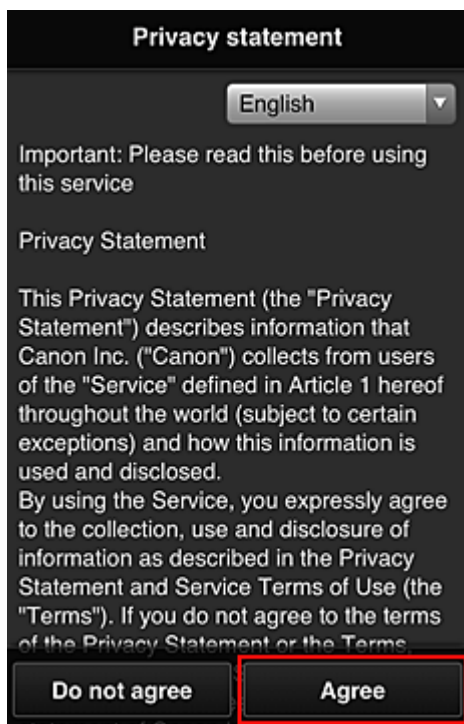

3. Zaregistrujte heslo pro přihlášení do služby Canon Inkjet Cloud Printing Center

Na obrazovce pro registraci údaje „Můj účet“ zadejte v poli **Heslo (Password)** a **Heslo (potvrzení) (Password (Confirmation))** heslo, které chcete zaregistrovat a vyberte možnost **Další (Next)**.



»»» Důležité

- Položka **Heslo (Password)** má níže uvedená omezení znaků.
 - Heslo musí mít délku 8 až 32 znaků a může obsahovat jednobajtové alfanumerické znaky a symboly (!"#\$\$%&'()*+,-./:;<=>@[¥]^_`{|}~). (Rozlišují se malá a velká písmena)

4. Do pole **Přezdívka (Nickname)** zadejte vhodný údaj

Použít můžete libovolné uživatelské jméno.

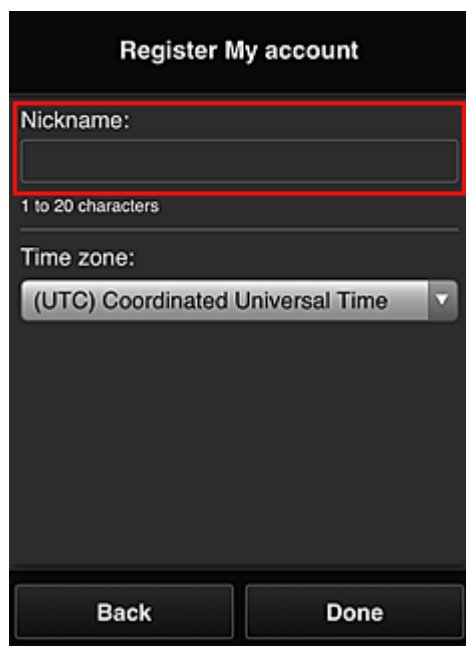

»»» **Důležité**

- Pole pro zadání uživatelského jména má následující omezení znaků:
 - Uživatelské jméno musí mít délku 1 až 20 znaků a může obsahovat jednobajtové alfanumerické znaky a symboly (!"#\$\$%&'()*+,-./:;<=>@[¥]^_`{|}~). (Rozlišují se malá a velká písmena)

5. Upravte nastavení **Časové pásmo (Time zone)** a vyberte možnost **Hotovo (Done)**

V seznamu vyberte příslušnou oblast. Pokud nemůžete příslušnou v seznamu oblast nalézt, vyberte tu, která je vaší oblasti nejbližší.

Používat letní čas (Apply daylight saving time)

Tato možnost se zobrazí, pouze pokud se ve vybrané položce **Časové pásmo (Time zone)** používá letní čas.

Vyberte, zda chcete použít letní čas.

Registrace je nyní dokončena. Může se zobrazit zpráva upozorňující na dokončení registrace. Po výběru tlačítka **OK** ve zprávě se zobrazí obrazovka přihlášení.

Zadejte zaregistrované údaje „**E-mailová adresa (E-mail address)**“ a „**Heslo (Password)**“ a výběrem možnosti [Přihlásit \(Log in\)](#) se přihlaste do služby Canon Inkjet Cloud Printing Center.

■ [Používání služby Canon Inkjet Cloud Printing Center](#)

Používání služby Canon Inkjet Cloud Printing Center

Po dokončení registrace uživatele se do služby Canon Inkjet Cloud Printing Center můžete přihlásit a začít ji používat.

1. Z počítače, chytrého telefonu nebo tabletu přejděte na adresu URL přihlášení do služby (<http://cs.c-ij.com/>)
2. Na obrazovce Přihlásit zadejte **E-mailová adresa (E-mail address)** a **Heslo (Password)** a potom vyberte položku **Přihlásit (Log in)**

»»» Důležité

- V e-mailové adrese a hesle se rozlišují malá a velká písmena. Zkontrolujte, zda jsou správně zadána malá a velká písmena.

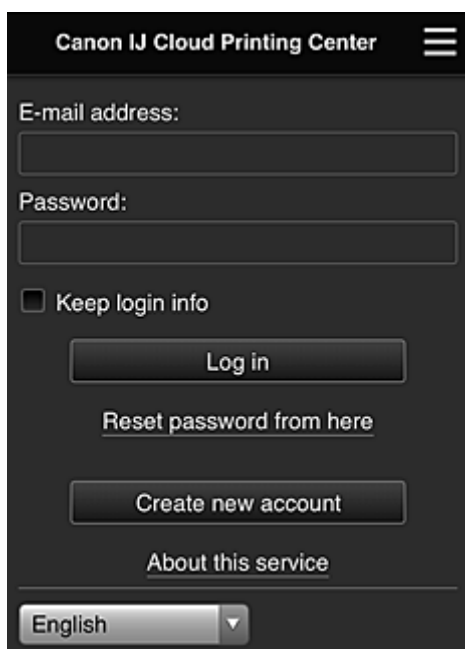

E-mailová adresa (E-mail address)

Zadejte e-mailovou adresu, kterou jste zadali při registraci uživatele.

Heslo (Password)

Zadejte heslo, které jste zadali při registraci uživatele.

Uložit přihlaš. údaje (Keep login info)

Pokud zaškrtnete toto políčko, bude vynechána obrazovka přihlášení po dobu 14 dnů od posledního přístupu k obrazovce služby.

»»» Důležité

- Pokud se přihlášení nezdaří pětkrát za sebou, přibližně dalších 60 minut se nebudete moci znovu přihlásit.
- Zůstanete připojeni 60 minut od posledního přístupu.
- Služba nemusí fungovat správně, pokud se prostřednictvím stejné e-mailové adresy přihlásíte z více zařízení současně.

Po přihlášení můžete použít užitečné služby, například přidávat/spravovat aplikace pracující s cloudovou funkcí tohoto produktu nebo kontrolovat stav inkoustu.

Popis obrazovek a pokyny k obsluze naleznete v části „[Okno služby Canon Inkjet Cloud Printing Center](#)“.

Postup tisku

Tato část představuje jako příklad postup tisku fotografií pomocí webu CANON iIMAGE GATEWAY.

»» Důležité

- Dostupné funkce se liší v závislosti na používané aplikaci.
- Postup tisku se liší v závislosti na používané aplikaci.
- Nejdříve si musíte vytvořit účet a zaregistrovat si fotografii a další data.
- Lze vytisknout soubory následujících formátů: jpg, jpeg, pdf, docx, doc, xlsx, xls, pptx, ppt a rtf. Formáty souborů, které lze vytisknout, se liší v závislosti na používané aplikaci.
- Před tiskem zkontrolujte, zda je tiskárna zapnuta a zda je připojena k síti. Poté zahajte tisk.
- Funkce je k dispozici, pokud používáte chytrý telefon nebo tablet.

»» Poznámka

- K tisku formátů souborů jpg a jpeg můžete použít web CANON iIMAGE GATEWAY.

1. Na obrazovce Hlavní vyberte aplikaci, kterou chcete použít
2. Zadejte údaje podle pokynů zobrazených na obrazovce Ověření a vyberte položku

Přihlásit (Log in)

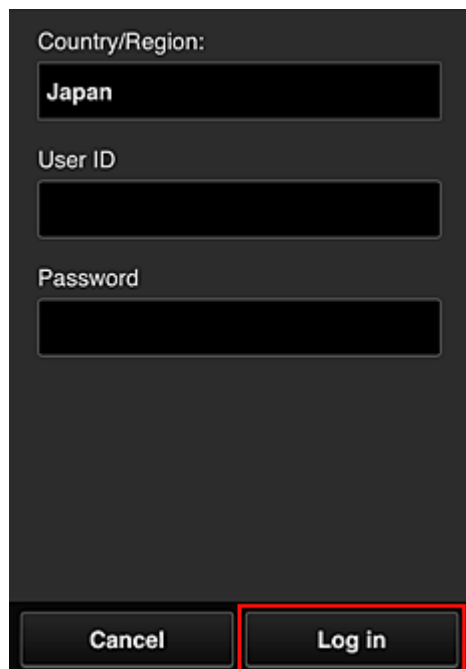

Country/Region:
Japan

User ID

Password

Cancel Log in

3. V zobrazeném seznamu alb vyberte požadované album

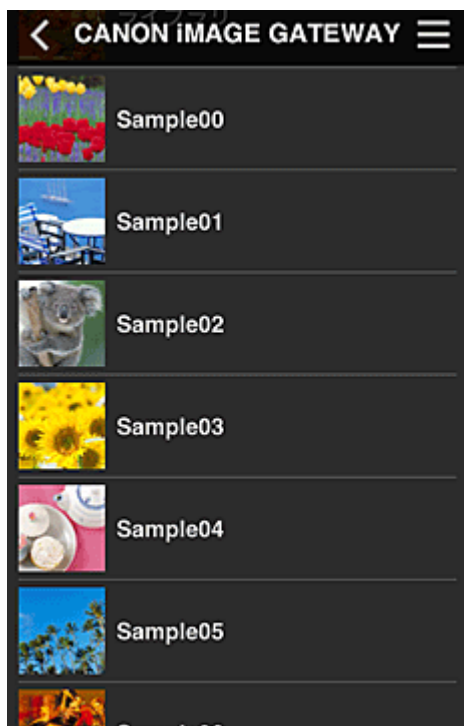

4. V zobrazeném seznamu obrázků vyberte obrázek, který chcete vytisknout, a potom vyberte položku **Další (Next)**



5. Proveďte potřebná nastavení tisku a vyberte položku **Tisknout (Print)**

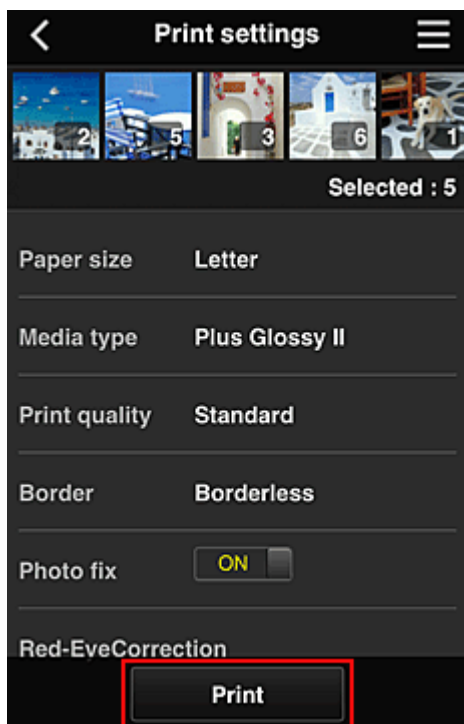

6. Zobrazí se zpráva o dokončení tiskové úlohy a je zahájen tisk

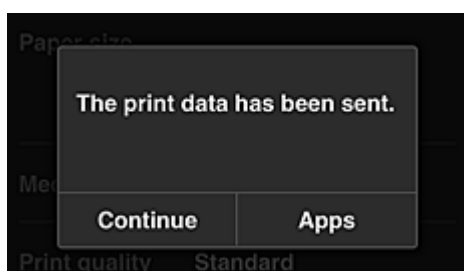

Chcete-li v tisku pokračovat, vyberte možnost **Pokračovat (Continue)** a postupujte podle pokynů v kroku 3.

Chcete-li tisk ukončit, vyberte možnost **Aplikace (Apps)**. Zobrazí se obrazovka se seznamem aplikací.

»» Důležité

- Pokud není tisková úloha vytištěna do 24 hodin po zadání tiskové úlohy, vyprší její platnost a není ji možno vytisknout.
- U prémiových aplikací, které omezují počet tiskových úloh, je tisková úloha, jejíž platnost vypršela a která nemohla být vytištěna, zahrnuta do počtu tisků.

■ [Přidání tiskárny](#)

Okno služby Canon Inkjet Cloud Printing Center

V této části jsou popsány obrazovky služby Canon Inkjet Cloud Printing Center, které jsou zobrazeny v chytrém telefonu, tabletu nebo počítači.

■ [Popis obrazovky Přihlásit](#)

■ [Popis obrazovky Hlavní](#)

Popis obrazovky Přihlásit

Tato část popisuje obrazovku Přihlásit služby Canon Inkjet Cloud Printing Center.

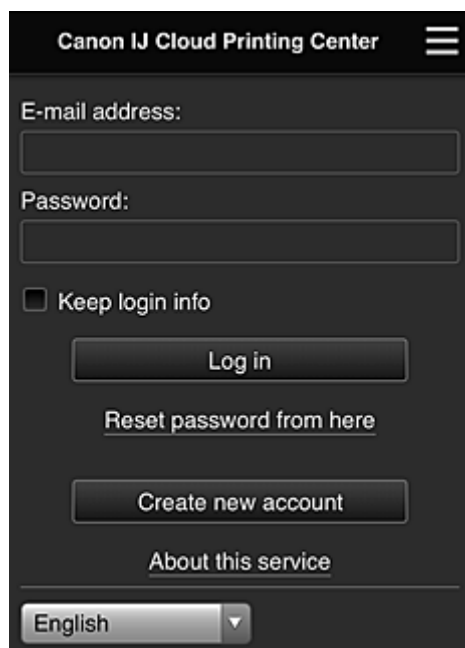

»»» Důležité

- Na zadání hesla máte k dispozici 5 pokusů. Pokud se přihlášení nezdaří, nebudete se moci přihlásit zhruba následujících 60 minut.
- Zůstanete připojeni 60 minut od posledního přístupu.

Jazyk

Vyberte jazyk, který budete používat.

E-mailová adresa (E-mail address)

Zadejte e-mailovou adresu, kterou jste zadali při registraci uživatele.

»»» Důležité

- V e-mailové adrese se rozlišují malá a velká písmena. Zkontrolujte, zda jsou správně zadána malá a velká písmena.

Heslo (Password)

Zadejte heslo, které jste zadali při registraci uživatele.

Uložit přihlaš. údaje (Keep login info)

Pokud zaškrtnete toto políčko, bude vynechána obrazovka přihlášení po dobu 14 dnů od posledního přístupu k obrazovce služby.

Obnovit heslo odtud (Reset password from here)

Tuto položku vyberte, pokud jste zapomněli heslo.
Heslo obnovte podle pokynů na obrazovce.

Vytvořit nový účet (Create new account)

Do služby Canon Inkjet Cloud Printing Center bude přidána nová registrace.
K nové registraci budete potřebovat [ID registrace tiskárny \(Printer registration ID\)](#).

O této službě (About this service)

Zde jsou zobrazeny popisy této služby.

Systemové požadavky (System requirements)

Zde jsou zobrazeny systémové požadavky služby Canon Inkjet Cloud Printing Center.

Info o licenci k softwaru (Software license info)

Zobrazí se informace o licenci služby Canon Inkjet Cloud Printing Center.

Popis obrazovky Hlavní

Po přihlášení do služby Canon Inkjet Cloud Printing Center se zobrazí obrazovka Hlavní.
Pokud používáte chytrý telefon nebo tablet, můžete také tisknout fotografie a dokumenty.

»»» Důležité

- Při použití této služby se budou dostupné funkce lišit v závislosti na tom, zda je uživatel [Správce \(Administrator\)](#) nebo [Standard.živ. \(Standard user\)](#) tiskárny a na nastaveném způsobu správy.

Pomocí oblastí zobrazených níže můžete spustit, přidat a spravovat aplikace.

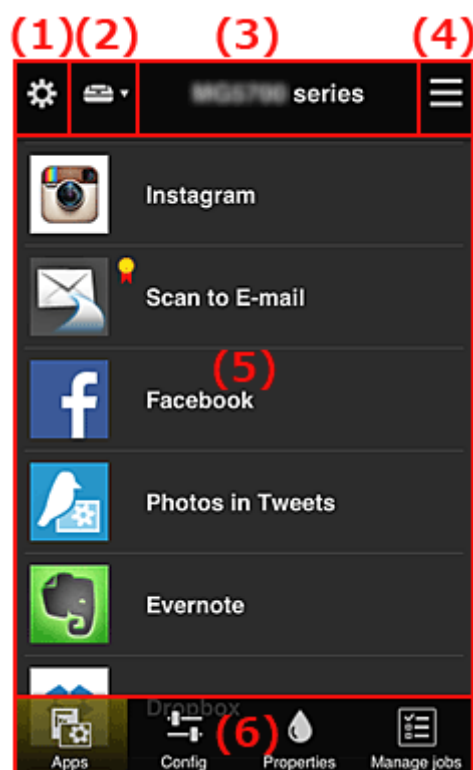

- (1) [Levá kontextová nabídka \(pouze Správce \(Administrator\)\)](#)
- (2) [Vybrat tiskárnu \(Select printer\)](#)
- (3) [Oblast názvu tiskárny](#)

- (4) [Pravá kontextová nabídka](#)
- (5) [Oblast zobrazení](#)
- (6) [Oblast nabídky](#)

(1) Levá kontextová nabídka (pouze Správce (Administrator))

Když vyberete ikonu , zobrazí se levá kontextová nabídka.

Když vyberete možnost **Spr.tiskárnu (Mng. printer)**, **Spravovat uživatele (Manage users)**, **Správa skupiny (Group management)** nebo **Rozšířená správa (Advanced management)**, zobrazí se odpovídající obrazovka.

»»» Poznámka

- Obrazovka **Správa skupiny (Group management)** se otevře pouze při použití možnosti [Zvolte způsob správy \(Select how to manage\)](#) a nastavení možnosti **Spravovat podle skupin (pro uživatele v kanceláři) (Manage by group (for office users))**.

Obrazovka Spr.tiskárnu (Mng. printer)

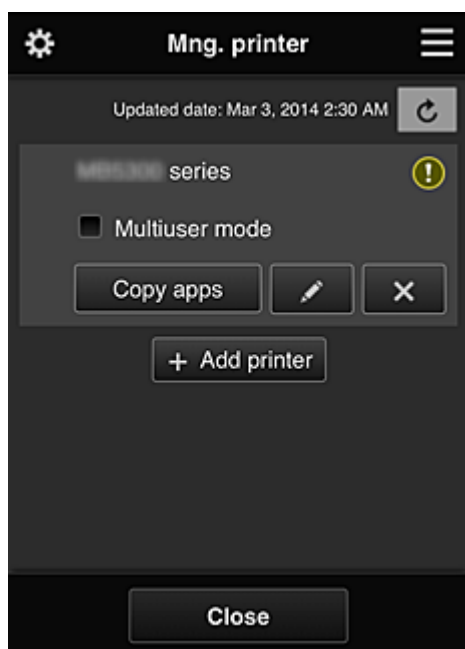

Na obrazovce **Spr.tiskárnu (Mng. printer)** můžete [zkontrolovat](#) nebo [aktualizovat](#) informace o tiskárně zaregistrované ve službě Canon Inkjet Cloud Printing Center, [kopírovat aplikace](#), [změnit názvy tiskáren](#), [odstranit tiskárny](#) nebo [přidat tiskárny](#).

- **Kontrola informací o tiskárně**

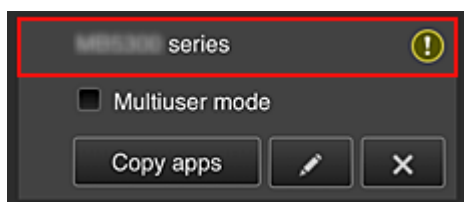

Zobrazí se název registrované tiskárny.

 označuje, že v tiskárně došlo k chybě.

- **Zobrazení data/času aktualizace informací o tiskárně**

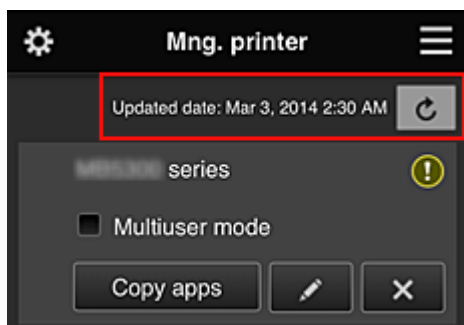

Pomocí této položky lze zobrazit datum a čas, kdy byly naposledy aktualizovány informace o tiskárně.

 aktualizuje informace.

- **Režim více uživatelů (Multiuser mode) (pouze řada MAXIFY series)**

Pokud tiskárnu bude používat více uživatelů, označte políčko [Režim více uživatelů \(Multiuser mode\)](#).

Zaškrťovací políčko je propojeno s obrazovkou **Požadovat bezpečn. kód (Require security code)**.

- **Kopírování aplikací**

Výběrem tohoto tlačítka zkopírujete aplikace přidané k vybrané tiskárně k jiné tiskárně.

Když vyberete tlačítko , zobrazí se následující obrazovka.

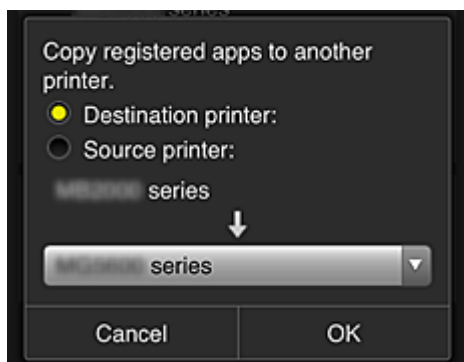

Nastavte položky **Cílová tiskárna (Destination printer)** a **Zdrojová tiskárna (Source printer)**. Potom vyberte tlačítko **OK**.

»»» Poznámka

- Pokud jste uvedli požadovanou možnost v nastavení **Zvolte způsob správy (Select how to manage)**, můžete tuto funkci používat pouze po zvolení možnosti **Správa dostupnosti aplikace podle tiskárny (Manage app availability by printer)**.

Podrobnosti naleznete v části „[Tipy k používání služby Canon Inkjet Cloud Printing Center \(v práci\)](#)“.

- **Změna názvu tiskárny**

Když vyberete ikonu , zobrazí se obrazovka, na které můžete změnit název tiskárny. Změňte název podle pokynů na obrazovce.

»» Důležité

- Položka názvu tiskárny má následující omezení počtu znaků:
 - Až 128 znaků (Rozlišují se velká a malá písmena.)

• Odstranění tiskáren

Pokud vyberete ikonu , tiskárna bude ze služby Canon Inkjet Cloud Printing Center odstraněna.

Při přenosu vlastnictví tiskárny zaškrtněte políčko **Vymazat informace uložené v tiskárně (Clear the information saved on the printer)**.

• Přidání tiskáren

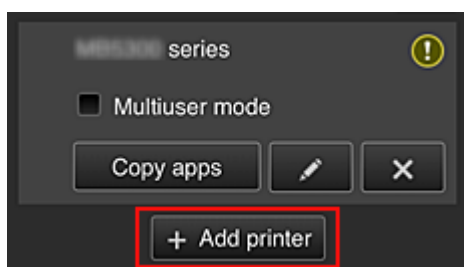

Pomocí této možnosti přidáte tiskárny, které bude možno využít ve službě Canon Inkjet Cloud Printing Center.

K přidání tiskárny budete potřebovat [ID registrace tiskárny \(Printer registration ID\)](#).

»» Poznámka

- Počet tiskáren zaregistrovaných k jedné doméně sice není nijak omezen, ale zajistit chod je možné maximálně u 16 z nich.

Obrazovka Spravovat uživatele (Manage users)

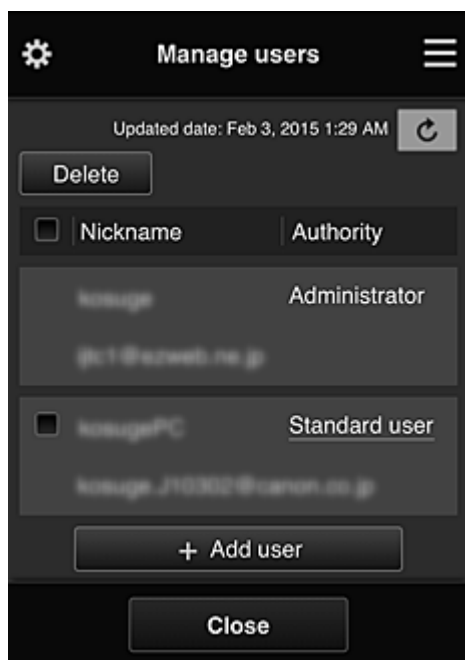

Na obrazovce **Spravovat uživatele (Manage users)** můžete kontrolovat informace o uživateli registrované ve službě Canon Inkjet Cloud Printing Center, [odstranit uživatele](#), [přidat uživatele](#) nebo [změnit nastavení Správce \(Administrator\) a Standard.uživ. \(Standard user\)](#).

- **Odstranění uživatelů**

Zaškrtněte políčko uživatele určeného k odstranění a vyberte možnost **Odstranit (Delete)**.

Nelze však odstranit sami sebe. Chcete-li odstranit sebe, zrušte své členství na obrazovce [Můj účet \(My account\)](#).

- **Přidání uživatele**

Vyberte možnost **Přidat uživatele (Add user)**. Zobrazí se obrazovka registrace uživatele.

- **Změna nastavení Správce (Administrator) a Standard.uživ. (Standard user)**

Privilegia pro **Správce (Administrator)** nebo **Standard.uživ. (Standard user)** můžete změnit tak, že u uživatele, u kterého chcete nastavení měnit, vyberete možnost **Autorita (Authority)**.

Obrazovka Správa skupiny (Group management)

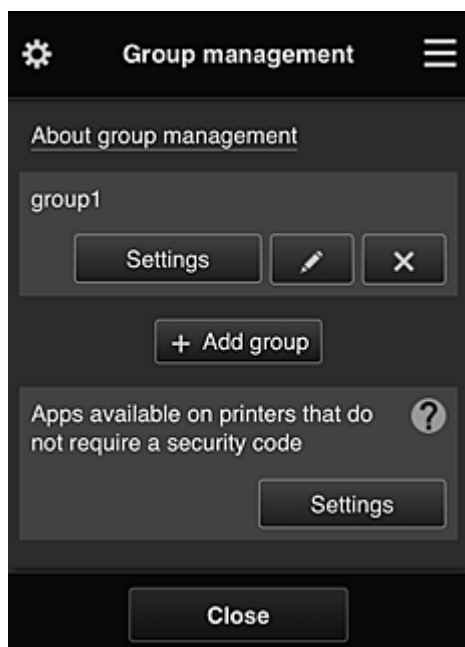

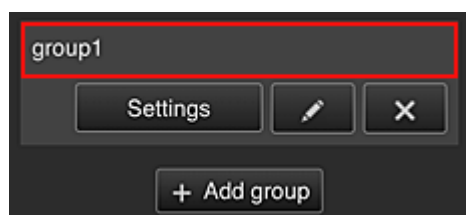

Na obrazovce **Správa skupiny (Group management)** můžete používat funkce umožňující [kontrolu informací o skupině](#) zaregistrovaných ve službě Canon Inkjet Cloud Printing Center, [měnit skupiny](#), [odstranit skupiny](#), [přidávat skupiny](#) a nastavit uživatele, tiskárny a aplikace spadající do každé ze skupin.

- **Kontrola informací o skupině**



Zobrazí se názvy registrovaných skupin.

Pokud budou zjištěny položky, které zatím nebyly nastaveny, zobrazí se ikona .

Ikona  umožňuje otevřít následující obrazovku, na které můžete nastavit informace o každé ze skupin.

Uvedené informace se mění v závislosti na vybrané kartě.

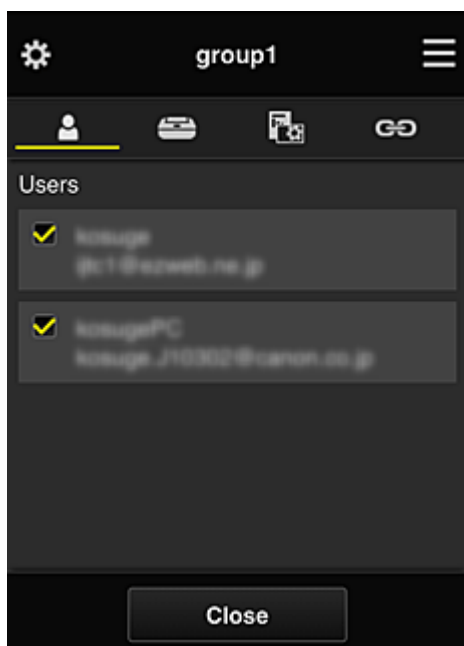

Uživatelé (Users)



Zobrazení všech uživatelů a e-mailových adres zaregistrovaných v doméně.

Tiskárny (Printers)

Zobrazení všech tiskáren zaregistrovaných v doméně.

Aplikace (Apps)



Ve výchozím nastavení na obrazovce naleznete všechny aplikace. Pokud budete chtít zobrazit pouze zaregistrované aplikace, vyberte kategorii **Registrované (Registered)**.

K přecházení mezi registrací a odstraněním aplikace vyberte možnost  / .

Webové služby (Web services)

Zobrazení externího odkazu na službu.

Podle potřeby můžete omezit použití ostatních webových služeb využívajících účty Canon Inkjet Cloud Printing Center, jako např. Easy-PhotoPrint+.

K přecházení mezi propojením/uvolněním služby vyberte možnost  / .

 se zobrazí u položek, u kterých není vybrána žádná možnost.

Ve výchozím nastavení je u možností **Tiskárny (Printers)** a **Uživatelé (Users)** zrušeno označení veškerých políček. U ostatních systémových aplikací v části **Aplikace (Apps)** je nastavena možnost **ZAP (ON)**.

- **Změna údaje „Název skupiny (Group name)“**

Pokud budete chtít otevřít obrazovku pro změnu údaje „**Název skupiny (Group name)**“, vyberte ikonu .

Název můžete změnit na jiný podle vašich představ podle pokynů na uvedené obrazovce.

»»» **Důležité**

- Při zadávání údaje „**Název skupiny (Group name)**“ platí následující omezení znaků:
 - Při používání jednobajtových alfanumerických znaků je možné zadat 1 až 20 znaků. Při používání dvoubajtových znaků je možné zadat 1 až 10 znaků.
 - Duplicitní názvy skupin nelze zaregistrovat ve stejné doméně.

- **Odstranění skupiny**

Pokud budete chtít odstranit skupinu ze služby Canon Inkjet Cloud Printing Center, vyberte ikonu .

Při odstranění všech skupin je třeba vytvořit novou. Pokud budete chtít nastavit jiný způsob správy, vyberte cílovou metodu na obrazovce **Zvolte způsob správy (Select how to manage)**.

- **Přidat skupinu (Add group)**

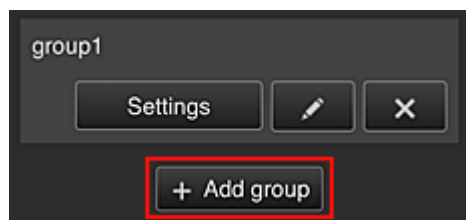

Přidejte skupinu, kterou chcete používat ve službě Canon Inkjet Cloud Printing Center.

»»» **Poznámka**

- Zaregistrovat můžete až 20 skupin.

- **Aplikace dostupné v tiskárnách, které nevyžadují bezpečnostní kód (Apps available on printers that do not require a security code)**

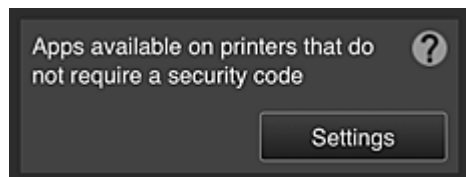

V případě tiskáren bez nastavených položek **Režim více uživatelů (Multiuser mode)** či **Bezpečnostní kód (Security code)** nastavte aplikace, které chcete zobrazit v případě, že uživatel

na domovské obrazovce tiskárny vybere možnost  **Cloud**.

Pokud se v doméně nenachází tiskárna splňující uvedené podmínky, tato obrazovka pro nastavení se neotevře.

Pokud budete chtít přejít na obrazovku s nastavením, vyberte ikonu .

»»» Poznámka

- Pokud je v doméně zaregistrována pouze následující tiskárna, nezobrazí se.
 - Tiskárna bez monitoru LCD
 - Tiskárna s černobílým monitorem LCD
 - Tiskárna s režimem více uživatelů

Obrazovka Rozšířená správa (Advanced management)

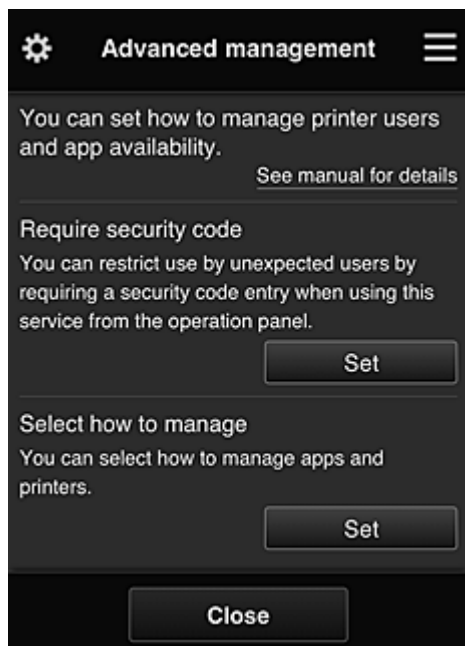

Obrazovka **Rozšířená správa (Advanced management)** umožňuje nastavit způsob správy uživatelů tiskárny a aplikace, které budou dostupné.

Pokud budete chtít přejít na obrazovku s nastavením, vyberte ikonu .

- **Požadovat bezpečn. kód (Require security code)**

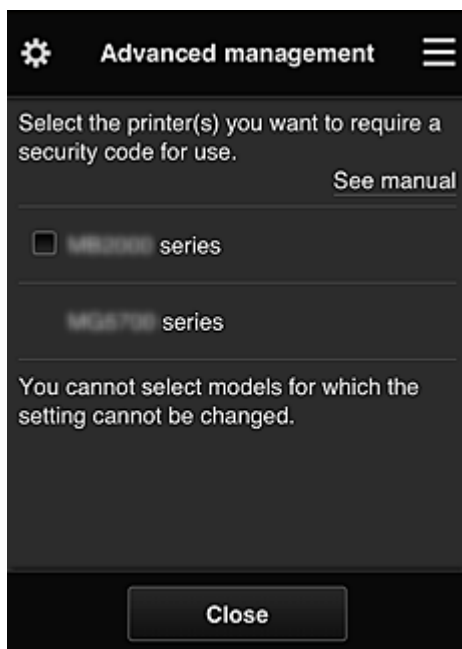

Každý uživatel může nastavit [Bezpečnostní kód \(Security code\)](#), spustit aplikaci a využívat tisk či další funkce.

Toto nastavení je propojeno s položkou **Režim více uživatelů (Multiuser mode)** na obrazovce **Spr.tiskárnu (Mng. printer)**.

»» Poznámka

- V seznamu nebudou uvedeny modely bez monitoru LCD ani modely s černobílým monitorem LCD.
- Zaškrťovací políčko se nezobrazí u modelů, které nepodporují **Režim více uživatelů (Multiuser mode)**.

- **Zvolte způsob správy (Select how to manage)**

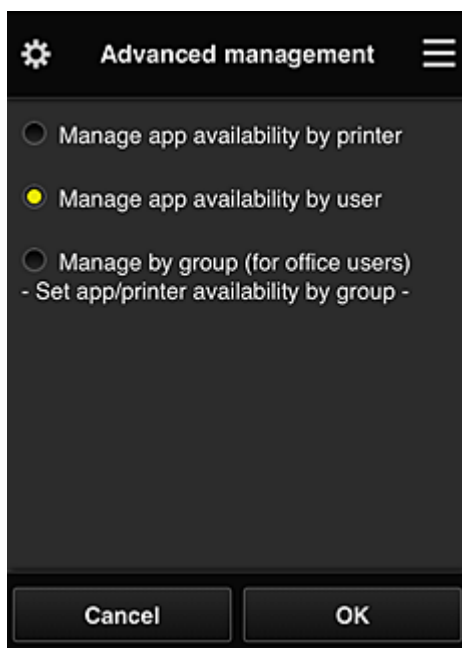

Změnou způsobu správy můžete upravit dostupné aplikace a tiskárny.

Správa dostupnosti aplikace podle tiskárny (Manage app availability by printer)

Pokud využíváte více tiskáren, můžete použitelné aplikace spravovat samostatně pro každou tiskárnu.

Správa dostupnosti aplikace podle uživatele (Manage app availability by user)

Při používání jediné tiskárny můžete spravovat dostupné aplikace podle uživatelů.

Příklady použití naleznete v části „[Tipy k používání služby Canon Inkjet Cloud Printing Center \(doma/používáte produkt PRO-1000 series nebo PRO-500 series\)](#)“.

Spravovat podle skupin (pro uživatele v kanceláři) (Manage by group (for office users))

Dostupné aplikace a tiskárny můžete spravovat podle skupin.

Příklady použití naleznete v části „[Tipy k používání služby Canon Inkjet Cloud Printing Center \(v práci\)](#)“.

»»» Poznámka

- Při správě dostupných aplikací podle tiskárny mohou ve výchozím nastavení všichni uživatelé přidávat, odstraňovat či měnit pořadí aplikací.
Zároveň pokud používáte tiskárnu MAXIFY series a na [Obrazovka Spr.tiskárnu \(Mng. printer\)](#) vyberete možnost **Režim více uživatelů (Multiuser mode)**, bude možnost přidávat, odstraňovat a měnit pořadí aplikací dostupná pouze pro správce.
- Při správě dostupných aplikací podle uživatele mohou přidávat, odstraňovat či měnit pořadí aplikací všichni uživatelé bez ohledu na nastavení **Režim více uživatelů (Multiuser mode)**.
- Při správě dostupných aplikací a tiskáren podle skupin mohou všichni uživatelé u aplikací měnit pouze pořadí.

(2) Vybrat tiskárnu (Select printer)

Vyberte ikonu  a na obrazovce **Vybrat tiskárnu (Select printer)** vyberte vhodnou tiskárnu. Při použití počítače můžete tiskárnu vybrat přímo z rozevírací nabídky.

»»» Poznámka

- Tiskárny s nastavením omezujícím jejich použití se nezobrazí.

(3) Oblast názvu tiskárny

Je zobrazen registrovaný název vybrané tiskárny.

Správce (Administrator) může [změnit název tiskárny](#) na obrazovce **Spr.tiskárnu (Mng. printer)** levé kontextové nabídky.

(4) Pravá kontextová nabídka

Když vyberete ikonu , zobrazí se kontextová nabídka.

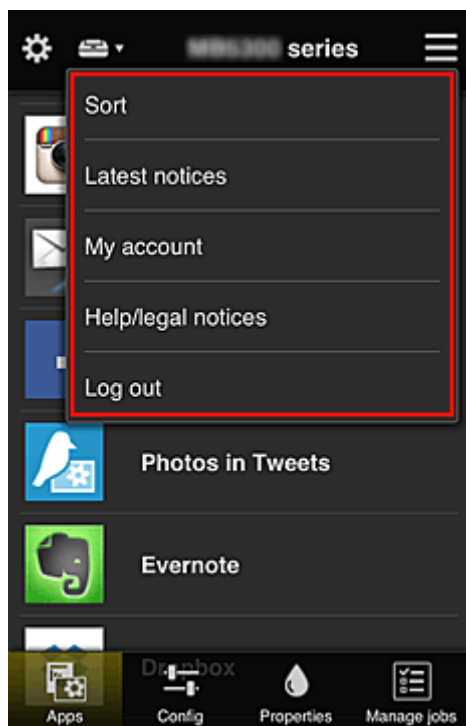

Zobrazené údaje závisí na aktuálně vybrané nabídce v oblasti nabídky.

Symbol  označuje, že je k dispozici nové nepřečtené upozornění.



- **Sort** **Seřadit (Sort)**

Pomocí této položky zobrazíte obrazovku umožňující setřídít registrované aplikace.

Pořadí zobrazení aplikací můžete změnit pomocí tlačítek  . Na konci řazení vyberte možnost **Hotovo (Done)**.

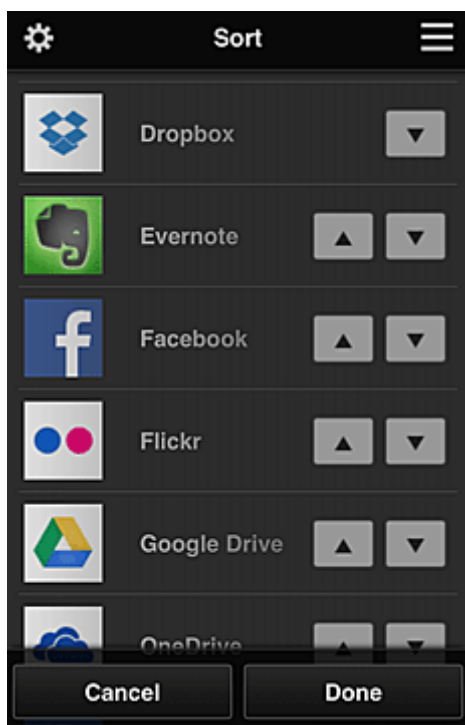

»»» Poznámka

- Popis zobrazených ikon



: Nelze použít, protože ještě nebyla vydána nebo nepodporuje vaši oblast, model nebo jazyk.

 : Lze použít s originálním inkoustem Canon.

Pokud používáte model G3000 series, nebude možné tuto službu používat, protože daný model není podporován.

- **Latest notices** **Nejnovější oznámení (Latest notices)**

Pomocí této položky zobrazíte nejnovější upozornění. Symbol  označuje, že je k dispozici nové nepřečtené upozornění.

- **My account** **Můj účet (My account)**

Zobrazení informací o uživateli.

Na obrazovce **Můj účet (My account)** můžete měnit nastavení svého účtu.

Z obrazovky **Můj účet (My account)** můžete otevřít obrazovku **Povolené služby (Permitted services)** a vymazat případná nastavení propojených služeb.

- **Help/legal notices** **Nápověda/právní ozn. (Help/legal notices)**

Zobrazí se popis obrazovky služby Canon Inkjet Cloud Printing Center a různých připomínek.

- **Log out** **Odhlásit (Log out)**

Pomocí této položky otevřete obrazovku Odhlášení služby Canon Inkjet Cloud Printing Center.

(5) Oblast zobrazení

Zobrazení se mění v závislosti na vybrané nabídce.

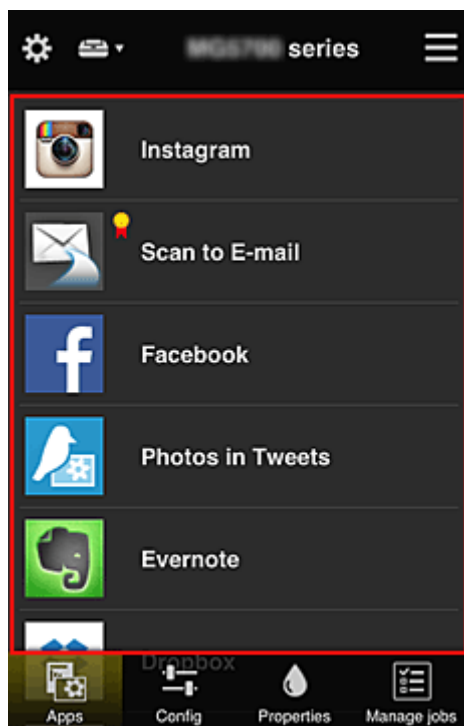

(6) Oblast nabídky

Zobrazí se následující 4 tlačítka nabídky:

-  **Aplikace (Apps)**

Pomocí této položky zobrazíte v [Oblast zobrazení](#) seznam registrovaných aplikací.

-  **Konfigurace (Config)**

Pomocí této položky zobrazíte v [Oblast zobrazení](#) obrazovku Registrované aplikace.

Zobrazení lze přepínat mezi **Registrované (Registered)** a **Hledat aplikace (Search apps)**.

Obrazovka **Registrované (Registered)** obsahuje seznam registrovaných aplikací.

Můžete zkontrolovat informace o těchto aplikacích nebo zrušit jejich registraci.

»»» Poznámka

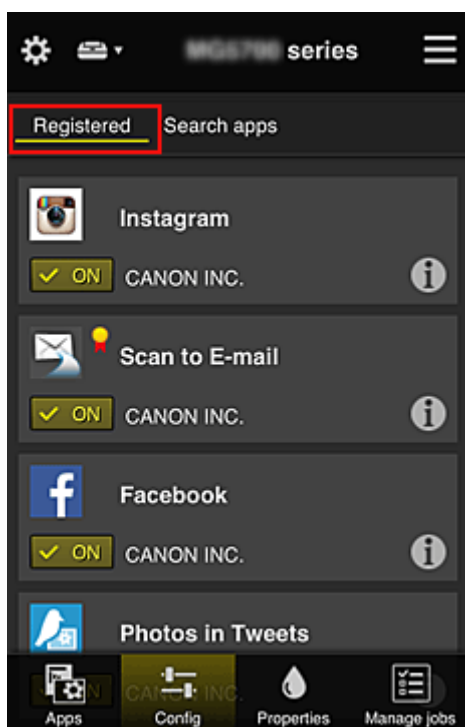

- Pokud byla nastavena **Správa skupiny (Group management)**, možnost **Konfigurace (Config)** se nezobrazí.
- Pokud byla nastavena **Správa dostupnosti aplikace podle uživatele (Manage app availability by user)**, bude registrace a odstraňování aplikací dostupné i pro **Standard.uživ. (Standard user)**.

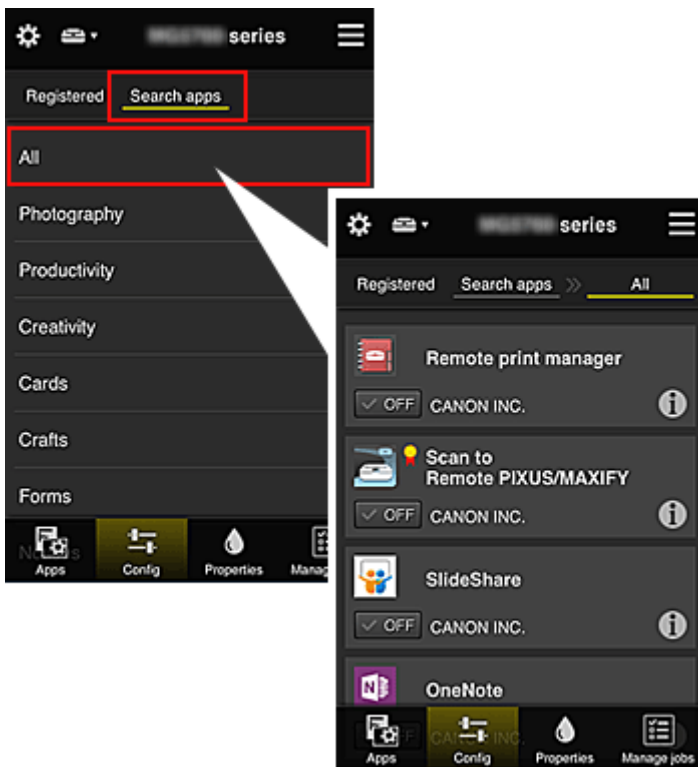

Na obrazovce **Hledat aplikace (Search apps)** jsou podle kategorií zobrazeny aplikace, které lze zaregistrovat pomocí služby Canon Inkjet Cloud Printing Center.



- Když vyberete ikonu , zobrazí se podrobnosti aplikace.

Příslušnou aplikaci můžete zaregistrovat nebo zrušit jejich registraci pomocí přepínačů  / .

»»» Poznámka

- Popis zobrazených ikon



: Nelze použít, protože ještě nebyla vydána nebo nepodporuje vaši oblast, model nebo jazyk.



: Lze použít s originálním inkoustem Canon.

Pokud používáte model G3000 series, nebude možné tuto službu používat, protože daný model není podporován.



- **Vlastnosti (Properties)**

Na této obrazovce se zobrazí stav aktuálně vybrané tiskárny.

Můžete zkontrolovat zbývající hladinu inkoustu nebo podrobnosti o chybě, ke které došlo. Můžete také přejít na web s možností nákupu inkoustu a k příručce *Příručka online*.

»»» Důležité

- Zobrazené Vlastnosti se mohou v závislosti na stavu tiskárny lišit od skutečného stavu v době zobrazení.



- **Sprav. úlohy (Manage jobs)**

Na této obrazovce je zobrazen stav a historie tisku či skenování.

Stav tisku či skenování lze zkontrolovat v nabídce **Seznam stavů (Status list)** a historii tisku či skenování v nabídce **Historie (History)**.

Podle potřeby můžete také stornovat tiskové úlohy či skenování nebo odstranit informace z historie.

Chcete-li stornovat nebo odstranit úlohu, vyberte příslušnou úlohu a potom vyberte tlačítko **Zrušit (Cancel)** nebo **Odstranit (Delete)**.

Tipy k používání služby Canon Inkjet Cloud Printing Center (doma/ používáte produkt PRO-1000 series nebo PRO-500 series)

Funkce **Rozšířená správa (Advanced management)** umožňuje využívat řady užitečných funkcí, které služba nabízí pro domácí prostředí.

V této části jsou tyto funkce představeny v rodinném prostředí se 3 členy (otec, matka a dítě).



Pokud otec tiskárnu zaregistruje ve službě Canon Inkjet Cloud Printing Center, bude správa ve službě dostupná pouze pro otce a matka ani dítě nebudou moci službu používat bez toho, aby jim otec sdělil přihlašovací údaje – **E-mailová adresa (E-mail address)** a **Heslo (Password)**.

Pokud matka a dítě budou chtít používat službu ze svých chytrých telefonů

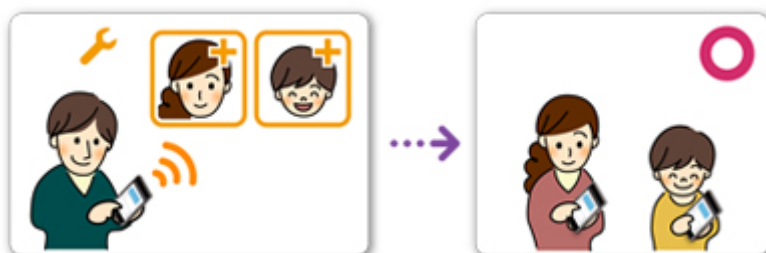

1. Otec se [zaregistruje ve službě Canon Inkjet Cloud Printing Center](#) a stane se z něj **Správce (Administrator)**
2. Po přihlášení může otec vybrat možnost [Spravovat uživatele \(Manage users\)](#) v rámci 

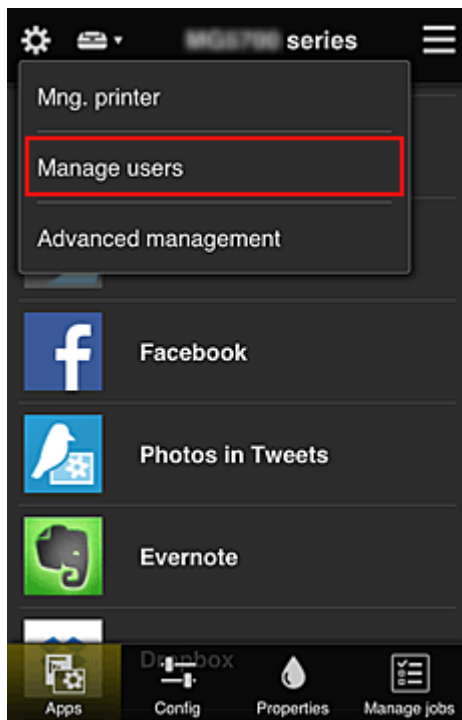

3. Otec vybere možnost **Přidat uživatele (Add user)** a podle pokynů na obrazovce zaregistruje matku a dítě v roli uživatele.

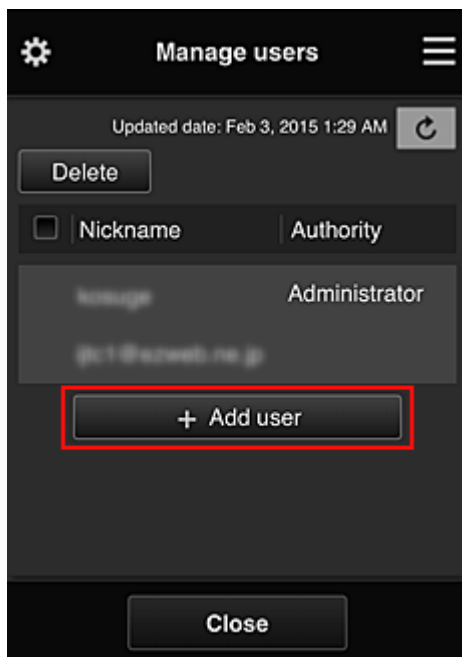

Po dokončení registrace mohou službu používat matka i dítě samostatně.

Pokud otec, matka a dítě budou chtít spravovat aplikace samostatně



Ve výchozím nastavení může dostupné aplikace registrovat či odstraňovat pouze **Správce (Administrator)** (otec).

Jakmile **Správce (Administrator)** (otec) upraví nastavení podle následujících pokynů, otec, matka i dítě budou moci své aplikace spravovat samostatně.

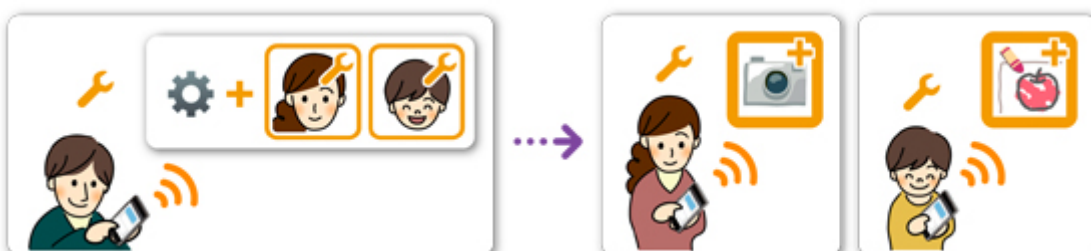

1. Z pozice **Správce (Administrator)** se otec [přihlásí ve službě Canon Inkjet Cloud Printing Center](#) a v rámci ikony  vybere možnost **Rozšířená správa (Advanced management)**

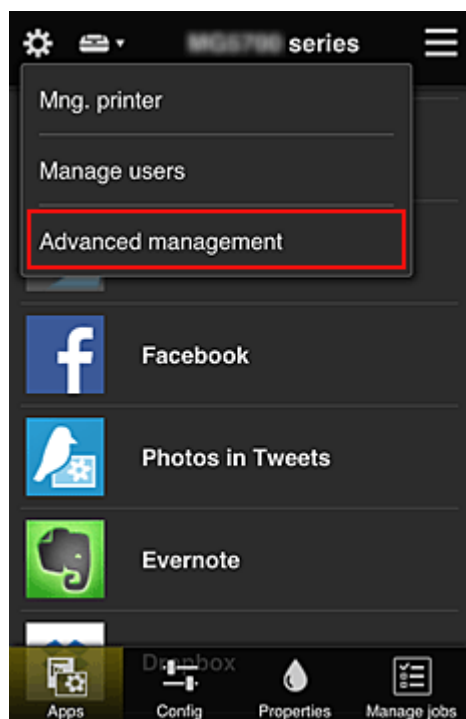

2. V nabídce **Zvolte způsob správy (Select how to manage)** otec vybere možnost **Nastavit (Set)**



3. Otec nastaví možnost **Správa dostupnosti aplikace podle uživatele (Manage app availability by user)** a vybere možnost **OK**

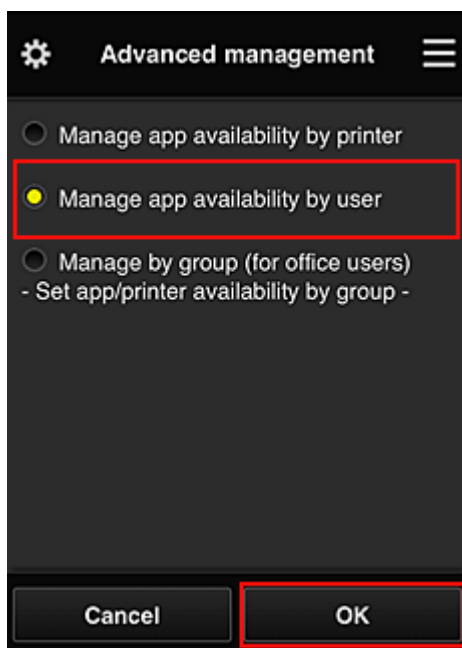

4. Otevře se obrazovka umožňující kontrolu změn ve způsobu správy

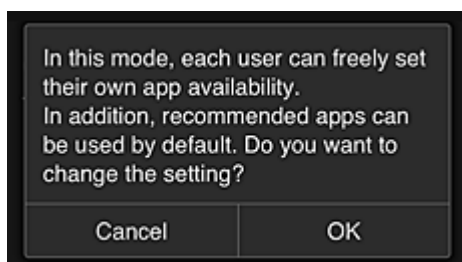

K dokončení nastavení a návratu na okno **Rozšířená správa (Advanced management)** vyberte možnost **OK**.

Všichni zaregistrovaní uživatelé mohou své aplikace podle potřeby registrovat či odstraňovat.

Tipy k používání služby Canon Inkjet Cloud Printing Center (v práci)

Funkce **Správa skupiny (Group management)** umožňuje využívat řady užitečných funkcí, které služba nabízí pro prostředí kanceláře.

V této části vám představíme situaci, ve které se používají dvě tiskárny, **Správce (Administrator)** je vedoucí pracovník a mezi ostatní členy patří vedení společnosti, vedení oddělení a nový zaměstnanec.

►► Poznámka

- Pokud nebyla druhá tiskárna zaregistrována, vyberte možnost „[Přidání tiskárny](#)“ a tiskárnu zaregistrujte podle následujícího postupu.

Vytvoření dostupné skupiny pro všechny členy v kanceláři

Nastavte základní skupinu.

V této situaci se bude na obou tiskárnách používat pouze aplikace Evernote.

1. Vedoucí pracovník se [zaregistruje ve službě Canon Inkjet Cloud Printing Center](#) a stane se z něj **Správce (Administrator)**
2. Vedoucí pracovník vybere prostřednictvím ikony  možnost [Spravovat uživatele \(Manage users\)](#)

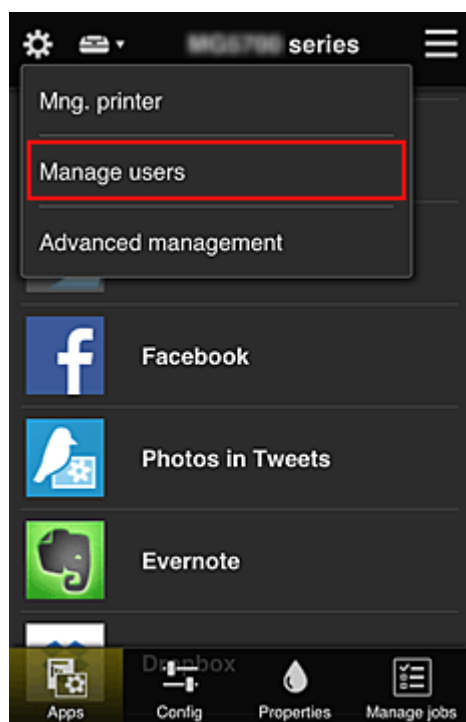

3. Na nově otevřené obrazovce vedoucí pracovník vybere možnost **Přidat uživatele (Add user)** a zaregistruje vedení společnosti, vedení oddělení a nového zaměstnance na pozici uživatelů

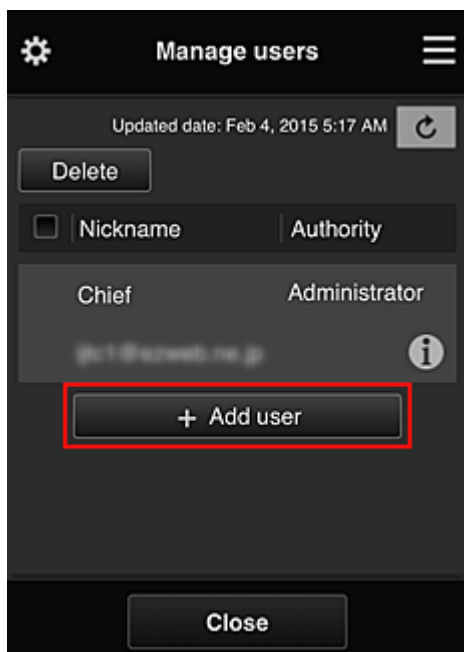

4. Vedoucí pracovník vybere prostřednictvím ikony  možnost **Rozšířená správa (Advanced management)**

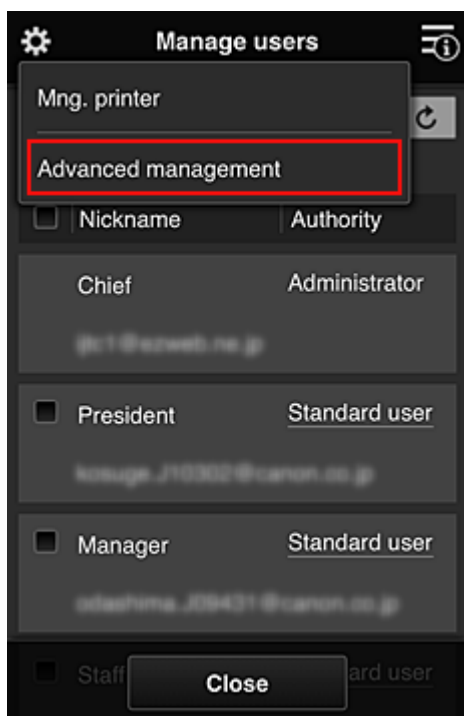

5. V nabídce **Zvolte způsob správy (Select how to manage)** vedoucí pracovník vybere možnost **Nastavit (Set)**



6. Vedoucí pracovník nastaví možnost **Spravovat podle skupin (pro uživatele v kanceláři) (Manage by group (for office users))** a vybere možnost **OK**

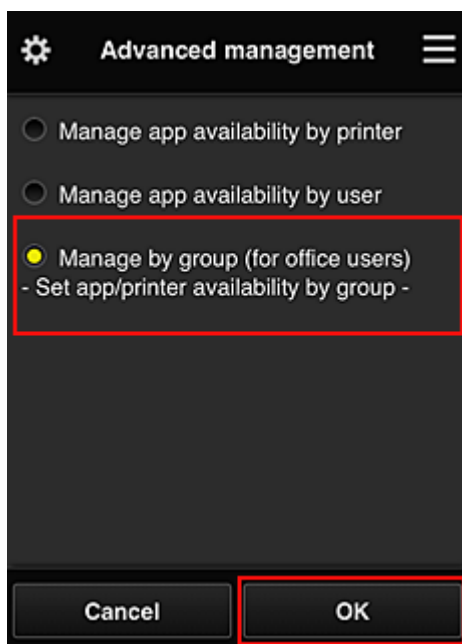

»»» Poznámka

- Pokud je **Správa skupiny (Group management)** již nastavena, postupujte dále od kroku 10.

7. Na obrazovce pro ověření změn ve způsobu správy vedoucí pracovník ověří uvedené informace a vybere možnost **OK**.

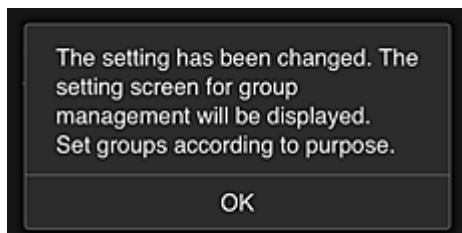
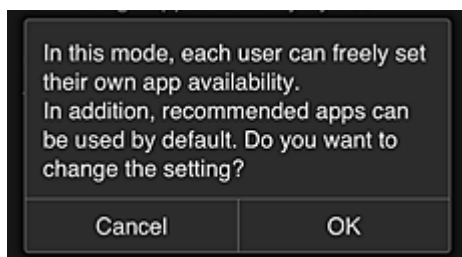

Ta se zobrazí pouze v případě, že byl vybrán režim **Správa skupiny (Group management)**. K dokončení nastavení a otevření obrazovky **Správa skupiny (Group management)** vyberte možnost **OK**.

»»» Poznámka

- Ve výchozím nastavení je název skupiny „group1“.
- Ve výchozím nastavení spadají všichni registrovaní uživatelé do stejné skupiny.

8. Na obrazovce **Správa skupiny (Group management)** vedoucí pracovník vybere ikonu  odpovídající skupině, kterou chce přejmenovat

9. Vedoucí pracovník zadá **Název skupiny (Group name)** a vybere možnost **OK**

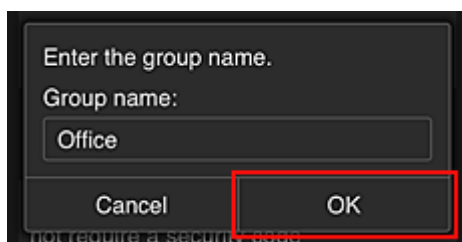

Vedoucí pracovník zde vybere možnost „Kancelář“ (Office), protože tento pracovník vytváří skupinu pro každého uživatele v kanceláři.

»»» Důležité

- Při zadávání údaje „**Název skupiny (Group name)**“ platí následující omezení znaků.
 - Název skupiny může obsahovat až 20 jednobajtových alfanumerických znaků nebo až 10 dvoubajtových znaků.
 - Stejný název skupin nelze ve stejné doméně zaregistrovat vícekrát.
 - Zaregistrovat můžete až 20 skupin.
- Osoba, která vytvoří skupinu, bude působit jako **Správce (Administrator)**.

10. Vyberte možnost **Nastavení (Settings)** a na obrazovce pro nastavení skupiny se ujistěte, že jste vybrali všechny uživatele na kartě **Uživatelé (Users)**

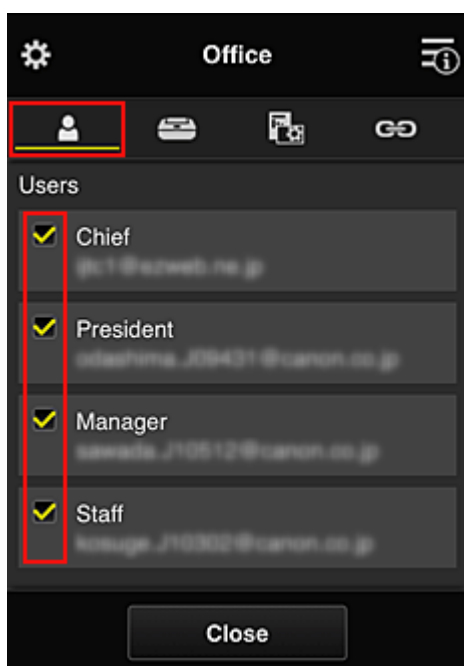

11. Na kartě **Tiskárny (Printers)** se ujistěte, že jste vybrali všechny tiskárny

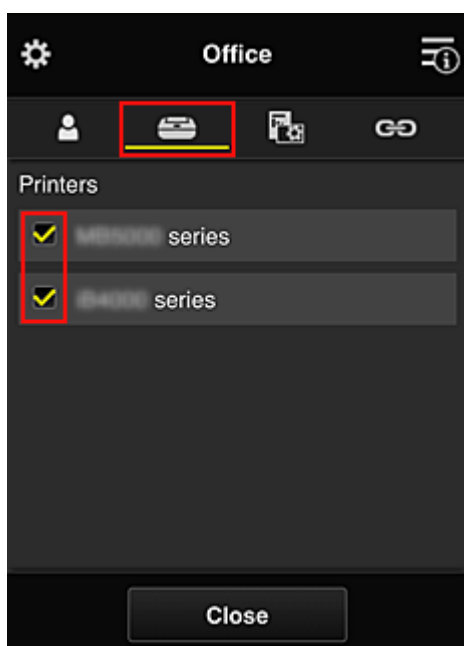

12. Na kartě **Aplikace (Apps)** zvolte hodnotu **ON** pouze u aplikace Evernote

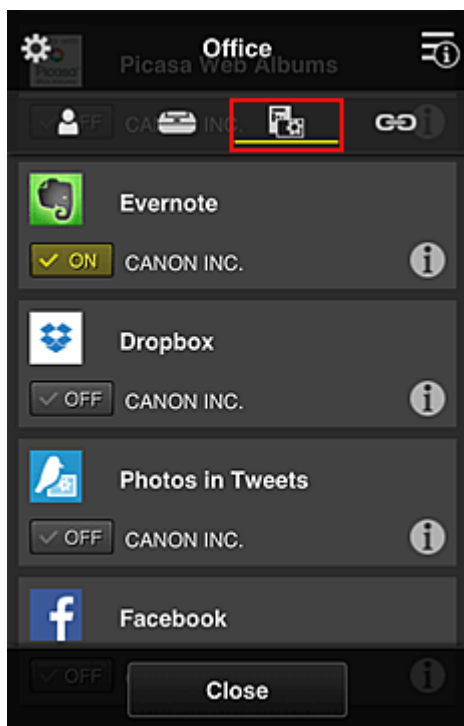

K přecházení mezi registrací a odstraněním aplikace vyberte možnost ON / OFF.
 Pokud budete chtít přejít zpět na obrazovku **Správa skupiny (Group management)**, vyberte možnost **Zavřít (Close)**.

Tímto je dokončeno nastavení skupiny, kterou budou používat všichni v kanceláři.

»»» Poznámka

- Na obrazovce pro nastavení skupiny jsou uvedeni všichni uživatelé a tiskárny zaregistrované v doméně.
- Pokud budete chtít nové aplikace nastavit jednotlivě, můžete přidat skupinu. Při vytváření nové skupiny použijte možnost **Přidat skupinu (Add group)** a na obrazovce s nastavením přidané skupiny uveďte uživatele a tiskárny.

- [Omezení aplikací, ke kterým mají jednotliví uživatelé přístup](#)
- [Omezení aplikací, ke kterým mají přístup všichni uživatelé tiskárny](#)
- [Omezení aplikací, ke kterým mají přístup vybraní uživatelé tiskárny](#)
- [Omezení tiskáren, ke kterým mají vybraní uživatelé přístup](#)

»»» Důležité

- Dostupnost aplikací se může lišit v závislosti na zemi nebo oblasti.

Omezení aplikací, ke kterým mají jednotliví uživatelé přístup

Nastavte následující:

- Celá kancelář: použijte pouze aplikaci Evernote
- Vedení společnosti: použijte aplikaci Evernote a Facebook

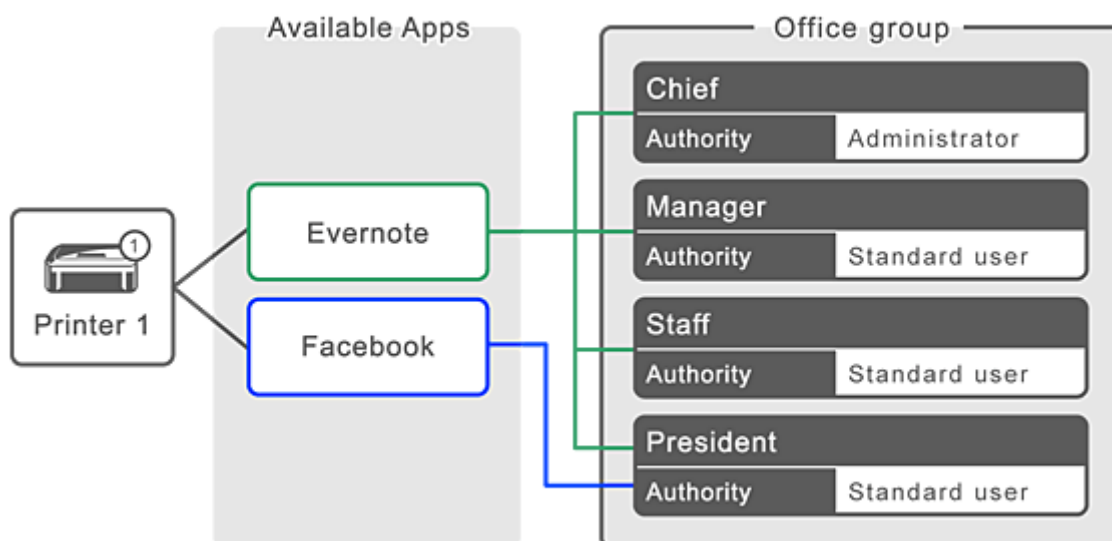

1. V rámci ikony  vyberte položku **Správa skupiny (Group management)**

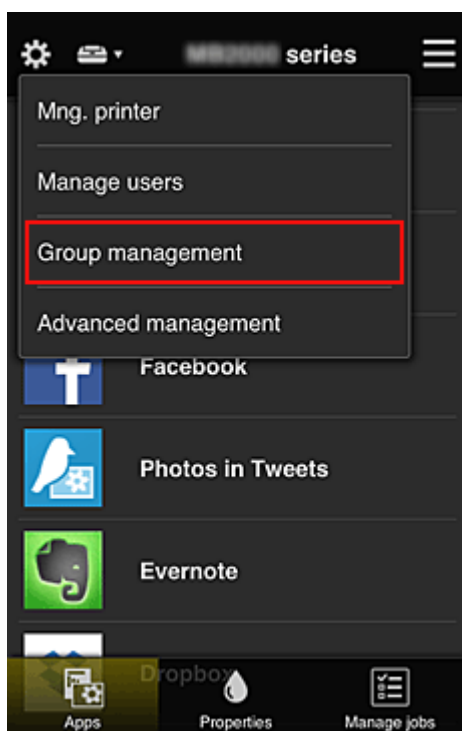

»»» Poznámka

- Ta se zobrazí pouze pokud jste v nabídce **Rozšířená správa (Advanced management)** nastavili možnost **Spravovat podle skupin (pro uživatele v kanceláři) (Manage by group (for office users))**.

2. Na nově otevřené obrazovce vyberte možnost **Přidat skupinu (Add group)**

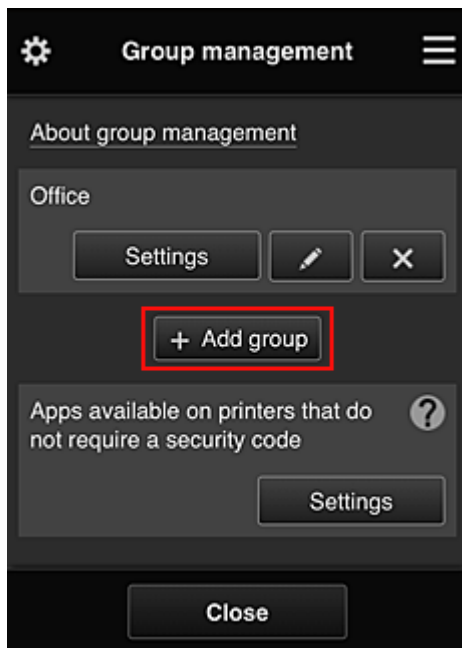

3. Vedoucí pracovník zadá **Název skupiny (Group name)** a vybere možnost **OK**

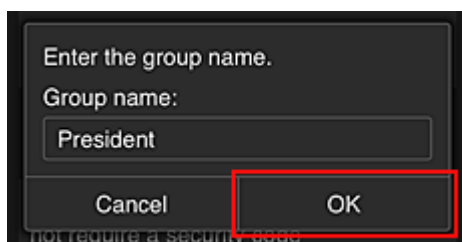

V tomto poli zadejte jako název skupiny výhradně pro vedení společnosti název „Vedení společnosti“, protože budete nastavovat aplikace dostupné výhradně pro vedení společnosti.

»»» Důležité

- Při zadávání údaje „**Název skupiny (Group name)**“ platí následující omezení znaků.
 - Název skupiny může obsahovat až 20 jednobajtových alfanumerických znaků nebo až 10 dvoubajtových znaků.
 - Stejný název skupin nelze ve stejné doméně zaregistrovat vícekrát.
 - Zaregistrovat můžete až 20 skupin.
- Osoba, která vytvoří skupinu, bude působit jako **Správce (Administrator)**.

4. Postupujte podle pokynů na obrazovce a vyberte možnost **OK**

Otevře se obrazovka s nastavením skupiny.

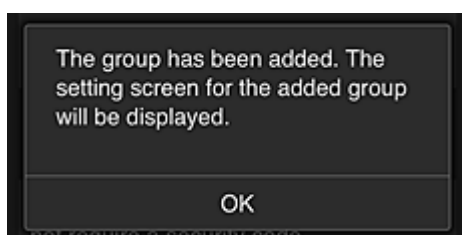

5. Na kartě **Uživatelé (Users)** vyberte pouze vedení společnosti

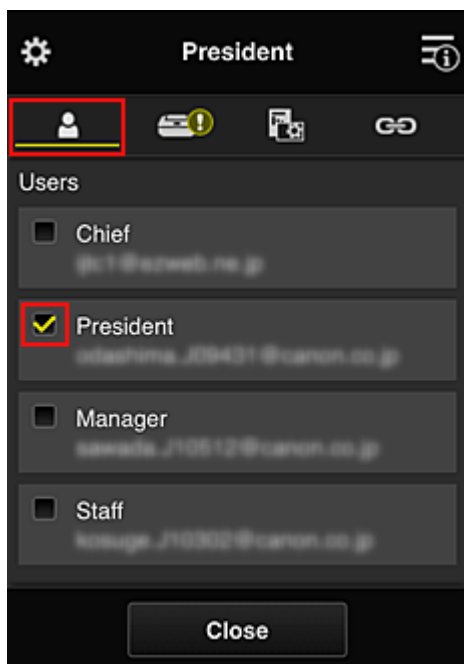

6. Na kartě **Tiskárny (Printers)** vyberte tiskárnu, která se bude používat.

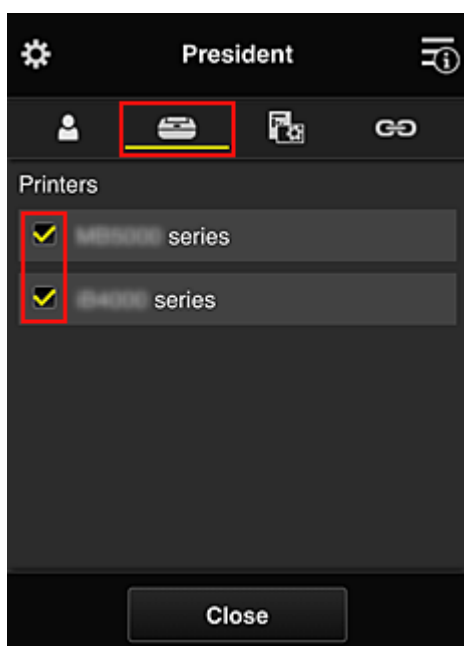

7. Na kartě **Aplikace (Apps)** nastavte u aplikací Evernote a Facebook hodnotu 

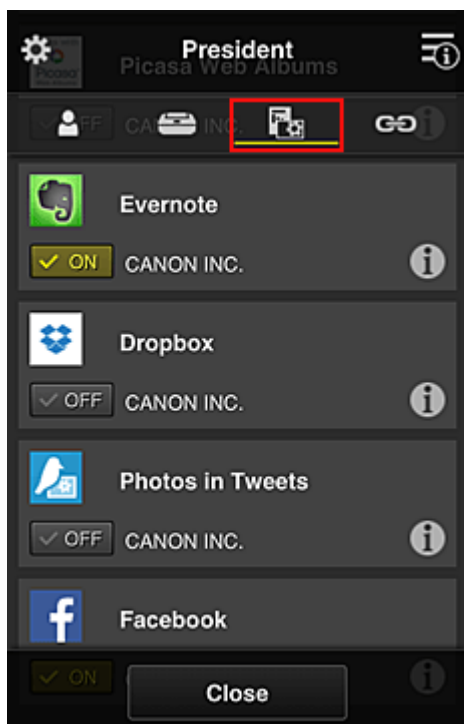

K přecházení mezi registrací a odstraněním aplikace vyberte možnost ON / OFF.

Pokud budete chtít přejít zpět na obrazovku **Správa skupiny (Group management)**, vyberte možnost **Zavřít (Close)**.

Výše uvedený postup umožňuje nastavit aplikace, které budou dostupné pouze pro vedení společnosti.

»»» Poznámka

- Na obrazovce pro nastavení skupiny jsou uvedeni všichni uživatelé a tiskárny zaregistrované v doméně.

Omezení aplikací, ke kterým mají přístup všichni uživatelé tiskárny

K nastavení aplikací, které bude možné v tiskárně používat, postupujte podle pokynů v rámci této služby. V této části je jako příklad popsán postup umožňující všem uživatelům používat v rámci tiskárny aplikaci Evernote.

1. V rámci ikony  vyberte položku **Správa skupiny (Group management)**

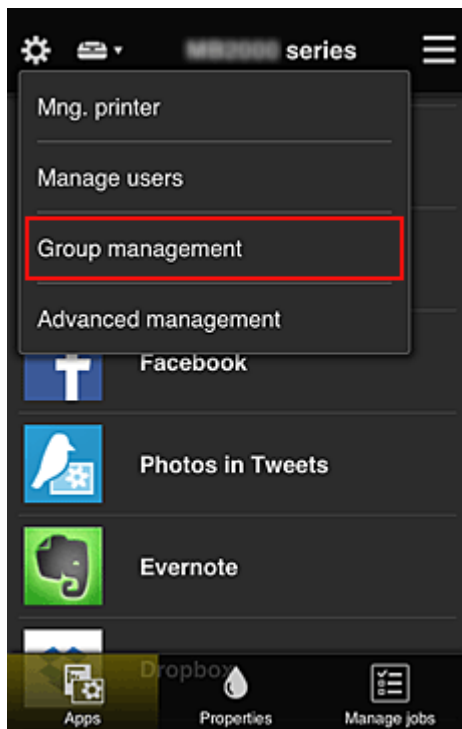

»»» Poznámka

- Ta se zobrazí pouze pokud jste v nabídce **Rozšířená správa (Advanced management)** nastavili možnost **Spravovat podle skupin (pro uživatele v kanceláři) (Manage by group (for office users))**.

2. V nabídce **Aplikace dostupné v tiskárnách, které nevyžadují bezpečnostní kód (Apps available on printers that do not require a security code)** vyberte možnost **Nastavení (Settings)**

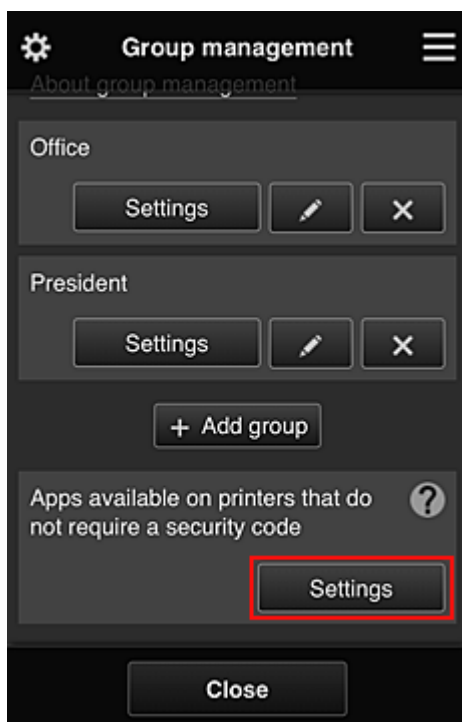

3. Na kartě **Aplikace (Apps)** zvolte hodnotu **ON** pouze u aplikace Evernote

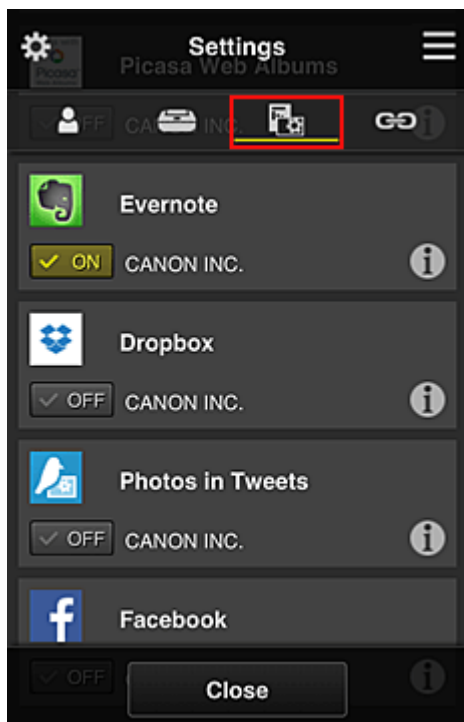

K přecházení mezi registrací a odstraněním aplikace vyberte možnost **ON** / **OFF**.
Pokud budete chtít přejít zpět na obrazovku **Správa skupiny (Group management)**, vyberte možnost **Zavřít (Close)**.

Výše uvedený postup umožňuje nastavit Evernote jako jedinou aplikaci, kterou budou moci v tiskárně používat všichni uživatelé.

Omezení aplikací, ke kterým mají přístup vybraní uživatelé tiskárny

Podle potřeby můžete určit aplikace, které budou v tiskárně k dispozici pro jednotlivé uživatele. V této části je jako příklad popsán postup umožňující výhradně vedení společnosti používat v rámci tiskárny také aplikaci Facebook.

1. V rámci ikony  vyberte položku **Rozšířená správa (Advanced management)**

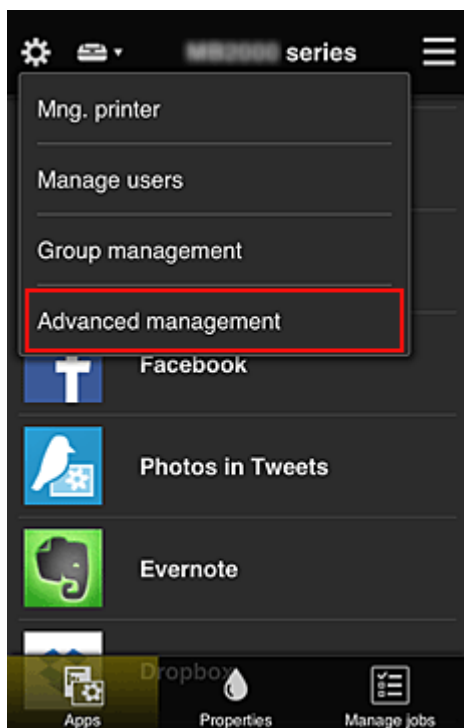

2. V nabídce **Požadovat bezpečn. kód (Require security code)** vyberte možnost **Nastavit (Set)**.



3. Vyberte tiskárnu pro nastavení údaje **Bezpečnostní kód (Security code)**.

[Bezpečnostní kódy](#) umožňují rozlišit jednotlivé uživatele v situaci, kdy stejnou tiskárnu používá více uživatelů.

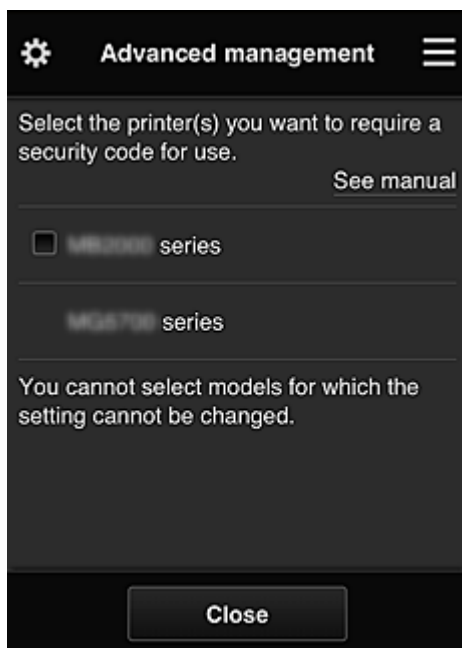

»»» Poznámka

- V případě modelů bez možnosti úpravy nastavení nebude možné tuto funkci vybrat. Některé modely tuto funkci nepodporují. Pokud chcete zjistit, jestli váš model tuto funkci podporuje, přejděte k části „Modely, které podporují Bezpečnostní kódy“.

4. Nastavení údaje **Bezpečnostní kód (Security code)**

Pokud existují uživatelé, u kterých není **Bezpečnostní kód (Security code)** nastaven, otevře se obrazovka, na které se můžete rozhodnout odeslat těmto uživatelům e-mail s žádostí o nastavení údaje **Bezpečnostní kód (Security code)**.

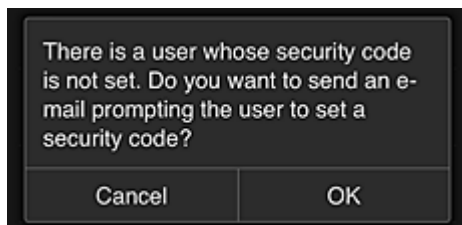

Výběrem možnosti **OK** odešlete e-mail s oznámením uživatelům bez nastaveného údaje **Bezpečnostní kód (Security code)**.

Pokud chcete otvírat obrazovku pro nastavení údaje **Bezpečnostní kód (Security code)** při každém přihlášení uživatele a e-mail s oznámením neodesílat, vyberte možnost **Zrušit (Cancel)**.



»»» Důležité

- Údaj **Bezpečnostní kód (Security code)** má následující omezení znaků:
 - Až 8 alfanumerických znaků

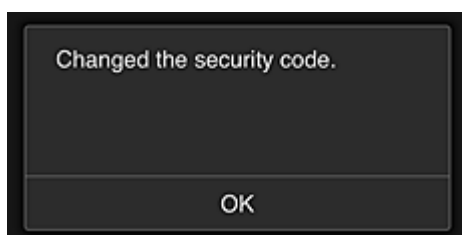

Dokončíte tak změnu údaje **Bezpečnostní kód (Security code)** a zobrazíte zprávu informující o dokončení změny.

Na obrazovce se zprávou se výběrem možnosti **OK** vraťte na hlavní obrazovku.

5. Na domovské obrazovce tiskárny vyberte možnost  **Cloud**

6. Na obrazovce **Změna uživatele (Switch user)** vyberte uživatele



7. Zadejte nastavený **Bezpečnostní kód (Security code)** a vyberte možnost **Přihlásit (Log in)**

Enter security code.

Nickname:
President

Security code:

Log in

»»» Poznámka

- Pokud **Bezpečnostní kód (Security code)** nebyl nastaven, nastavte **Bezpečnostní kód (Security code)** na obrazovce [Můj účet \(My account\)](#) a vyberte možnost **Přihlásit (Log in)**.

8. Vyberte aplikaci Facebook

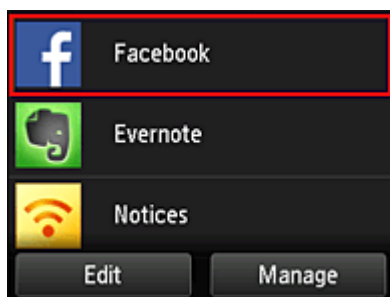

Aplikace Facebook bude v rámci tiskárny dostupná pouze pro vedení společnosti.

Omezení tiskáren, ke kterým mají vybraní uživatelé přístup

V této části je jako příklad popsán postup umožňující nastavení jedné tiskárny výhradně pro vedení společnosti a druhé tiskárny pro všechny ostatní uživatele.

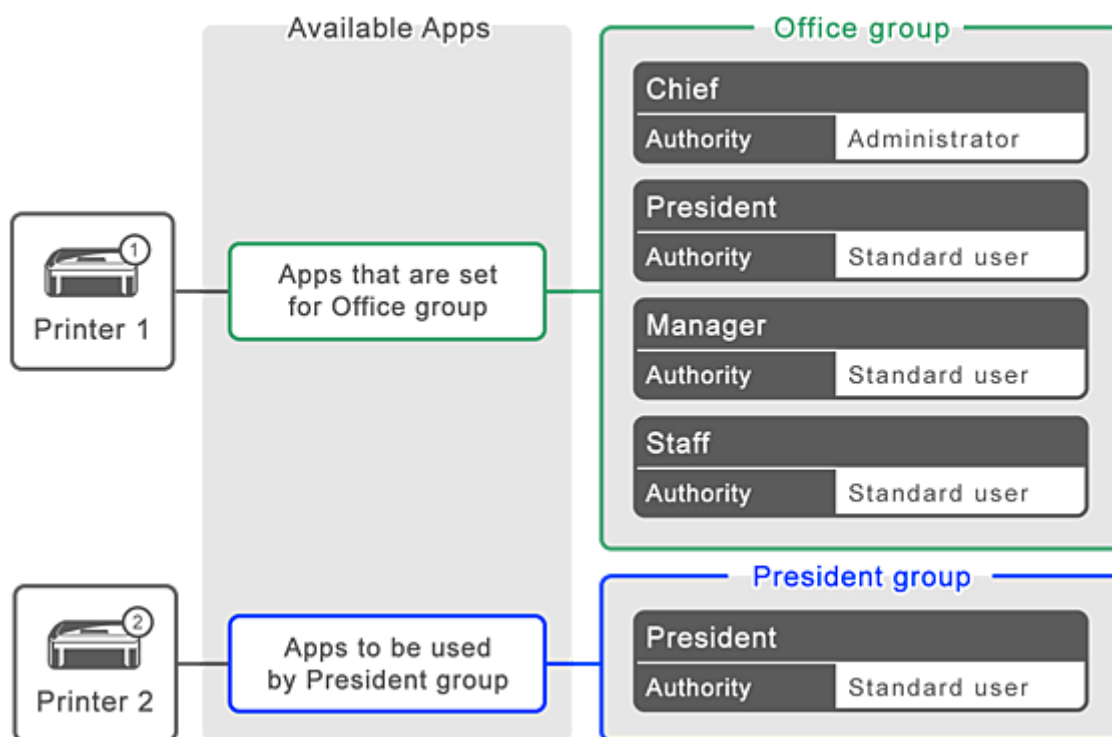

1. V rámci ikony  vyberte položku **Správa skupiny (Group management)**

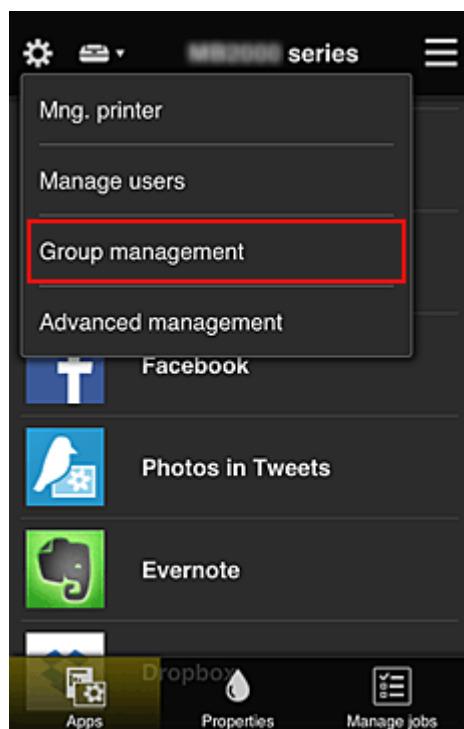

»»» Poznámka

- Ta se zobrazí pouze pokud jste v nabídce **Rozšířená správa (Advanced management)** nastavili možnost **Spravovat podle skupin (pro uživatele v kanceláři) (Manage by group (for office users))**.

2. Vyberte možnost **Nastavení (Settings)** ve skupině obsahující všechny uživatele

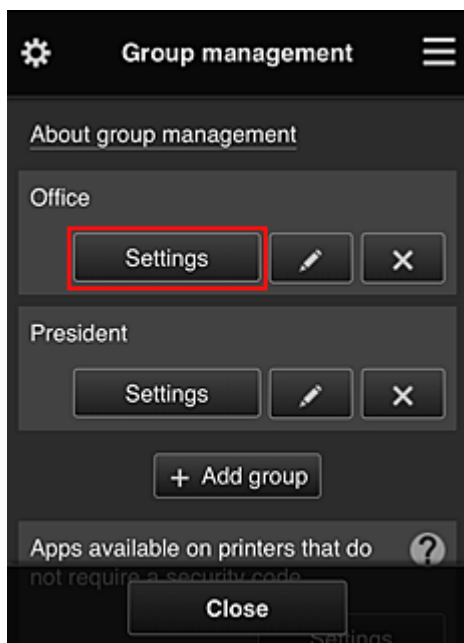

3. Na kartě **Tiskárny (Printers)** odstraňte záznam o tiskárně nastavené pro vedení společnosti

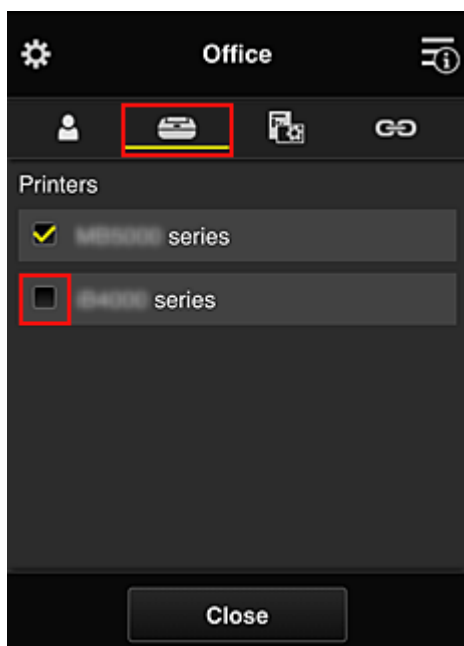

Pokud budete chtít přejít zpět na obrazovku **Správa skupiny (Group management)**, vyberte možnost **Zavřít (Close)**.

»»» Důležité

- Pokud je uživatel spravován ve více skupinách a v jedné z těchto skupin dojde k odstranění aplikace či změně cílové tiskárny, uživatel může i nadále aplikaci či tiskárnu používat za předpokladu, že to jedna z ostatních skupin umožňuje.

Všichni uživatelé mohou používat pouze nastavenou tiskárnu.

Co je Bezpečnostní kód?

Bezpečnostní kód (Security code) identifikuje uživatele, když stejnou tiskárnu sdílí více dalších uživatelů.

»»» Důležité

- Pokud využíváte model řady MAXIFY series, máte možnost nastavit **Bezpečnostní kód (Security code)**. Doporučujeme nastavit **Bezpečnostní kód (Security code)** a zabránit tak ostatním uživatelům v používání vašeho účtu.
- Tento kód je platný při použití aplikace MAXIFY Cloud Link z ovládacího panelu tiskárny. Tento kód nelze použít, pokud používáte službu Canon Inkjet Cloud Printing Center v chytrém telefonu, tabletu nebo počítači.

Přidání tiskárny

S jedním účtem můžete službu Canon Inkjet Cloud Printing Center používat ve více počítačích.

Chcete-li přidat tiskárnu, postupujte takto:

- [Pokud váš model využívá barevný monitor LCD](#)
- [Pokud váš model využívá černobílý monitor LCD](#)
- [Pokud váš model neposkytuje monitor LCD/používáte produkt PRO-1000 series nebo PRO-500 series](#)

Pokud váš model využívá barevný monitor LCD

1. Ujistěte se o odeslání e-mailu obsahujícího adresu URL na [registrovanou e-mailovou adresu](#) a na tuto adresu URL přejděte
2. Zadejte údaje podle pokynů zobrazených na obrazovce Ověření a vyberte položku **Přihlásit (Log in)**

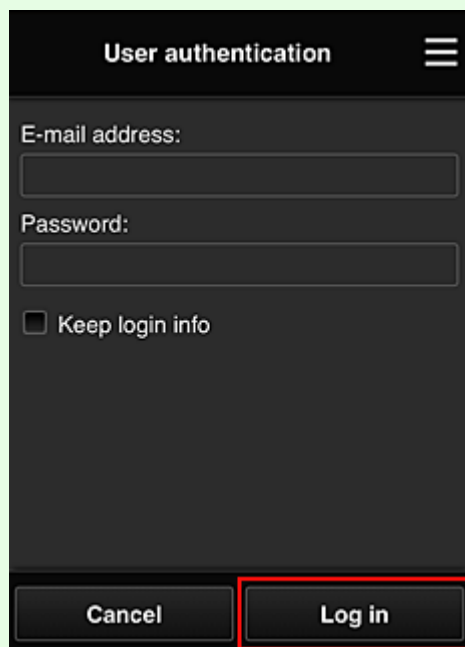

3. Když se zobrazí zpráva o dokončení přidání tiskárny, vyberte možnost **OK**

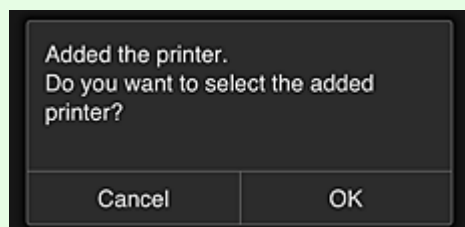

Dokončíte tak přidání tiskárny a otevřete hlavní obrazovku služby Canon Inkjet Cloud Printing Center.

»»» Poznámka

- Pokud vyberete možnost **Zrušit (Cancel)**, otevře se hlavní obrazovka služby Canon Inkjet Cloud Printing Center bez změny stavu výběru tiskárny.

Pokud váš model využívá černobílý monitor LCD Pokud váš model neposkytuje monitor LCD/používáte produkt PRO-1000 series nebo PRO-500 series

1. Ujistěte se o odeslání e-mailu obsahujícího adresu URL na registrovanou e-mailovou adresu a na tuto adresu URL přejděte

■ [Pokud váš model využívá černobílý monitor LCD](#)

■ [Pokud váš model neposkytuje monitor LCD/používáte produkt PRO-1000 series nebo PRO-500 series](#)

2. Zadejte údaje podle pokynů zobrazených na obrazovce Ověření a vyberte položku **Přihlásit (Log in)**

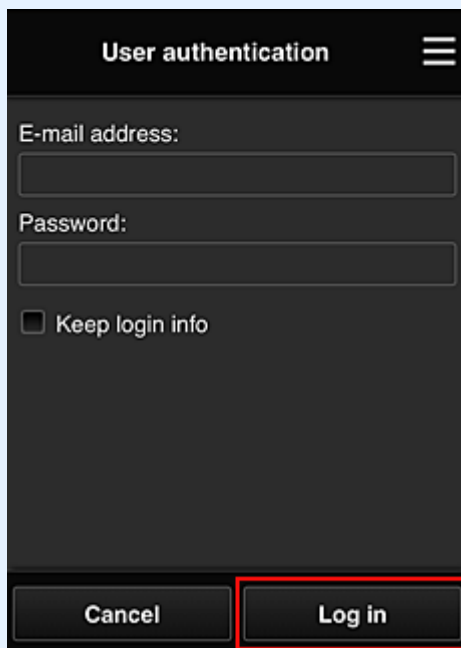

3. Když se zobrazí zpráva o dokončení přidání tiskárny, vyberte možnost **OK**

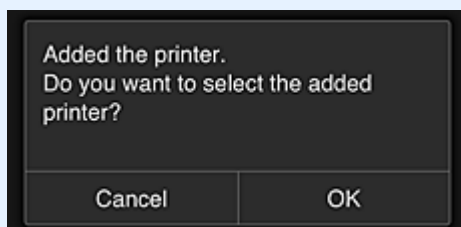

Dokončíte tak přidání tiskárny a otevřete hlavní obrazovku služby Canon Inkjet Cloud Printing Center.

»» Poznámka

- Pokud vyberete možnost **Zrušit (Cancel)**, otevře se hlavní obrazovka služby Canon Inkjet Cloud Printing Center bez změny stavu výběru tiskárny.

■ [Přidání uživatele služby PIXMA/MAXIFY Cloud Link](#)

Přidání uživatele služby PIXMA/MAXIFY Cloud Link

Jednu tiskárnu může používat několik osob.

Tato část popisuje postup přidání uživatele a oprávnění uživatele.

Přidání uživatele

1. Na obrazovce služby vyberte v nabídce  možnost **Spravovat uživatele (Manage users)**.

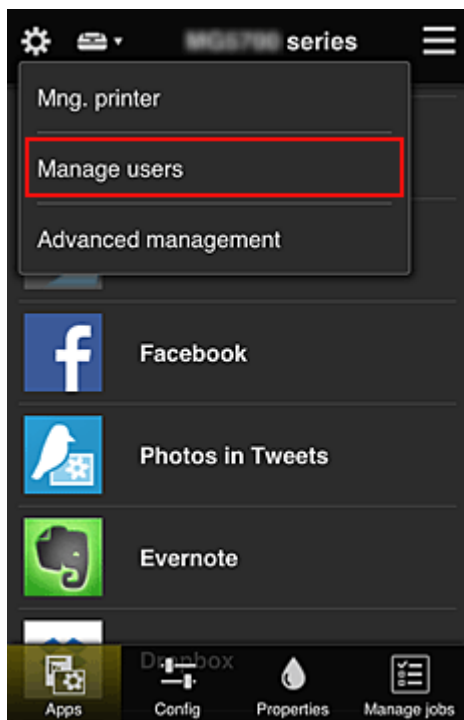

2. Vyberte možnost **Přidat uživatele (Add user)**

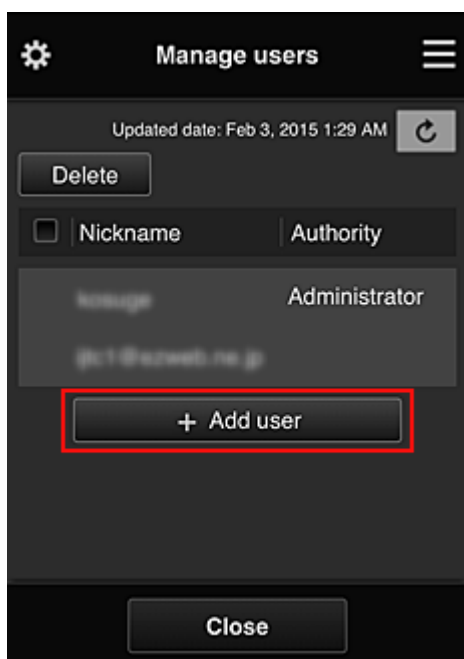

»»» Poznámka

- Po výběru možnosti **Přidat uživatele (Add user)** služba nejprve zkontroluje, zda nebylo dosaženo maximálního počtu uživatelů. Pokud lze přidat nové uživatele, zobrazí se obrazovka registrace uživatele.
- Pro 1 tiskárnu lze zadat maximálně 20 uživatelů.

3. Zadejte e-mailovou adresu přidávaného uživatele a vyberte tlačítko **OK**.

Adresa URL pro dokončení registrace je poté odeslána na zadanou e-mailovou adresu.

»»» Poznámka

- Pokud zadáte již zaregistrovanou e-mailovou adresu, obdržíte upozornění na skutečnost, že tato adresa je již zaregistrována. Při zadávání jiné e-mailové adresy postupujte podle uvedených pokynů.

4. Přejděte na adresu URL uvedenou v e-mailu

Následující postup popisuje kroky, které je třeba provést po obdržení e-mailu s oznámením.

5. Přečtěte si podmínky zobrazené na obrazovkách **Licenční smlouva (License agreement)** a **Zásady ochrany osobních údajů (Privacy statement)**. Pokud s těmito podmínkami souhlasíte, vyberte možnost **Souhlasím (Agree)**.

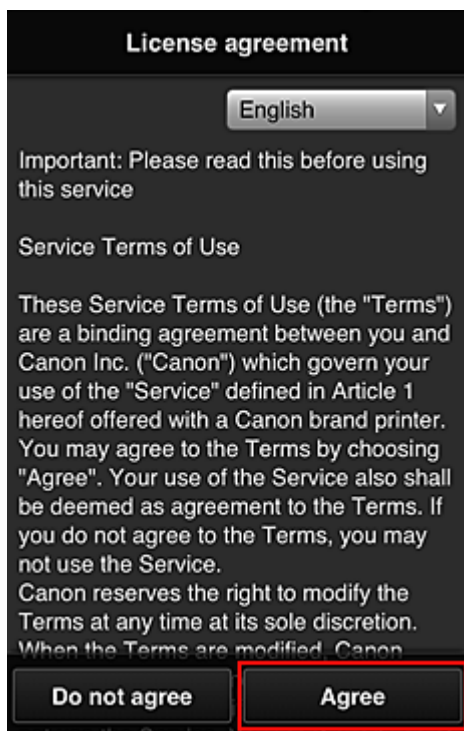

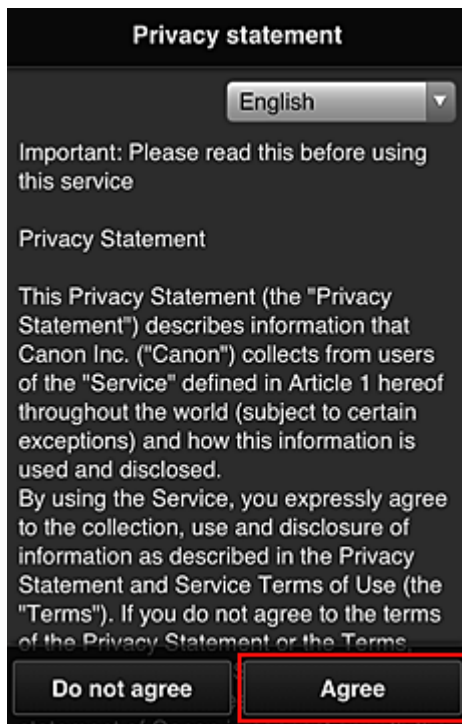

6. Zaregistrujte heslo pro přihlášení do služby Canon Inkjet Cloud Printing Center.

Na obrazovce pro registraci svého účtu zadejte v poli **Heslo (Password)** a **Heslo (potvrzení) (Password (Confirmation))** požadované heslo a vyberte možnost **Další (Next)**.



»»» **Důležité**

- Položka **Heslo (Password)** má níže uvedená omezení znaků.
 - Heslo musí mít délku 8 až 32 znaků a může obsahovat jednobajtové alfanumerické znaky a symboly (!"#\$%&'()*+,-./:;<=>@[¥]^_`{|}~). (Rozlišují se malá a velká písmena)

7. Do pole **Přezdívka (Nickname)** zadejte vhodný údaj

Použít můžete libovolné uživatelské jméno.

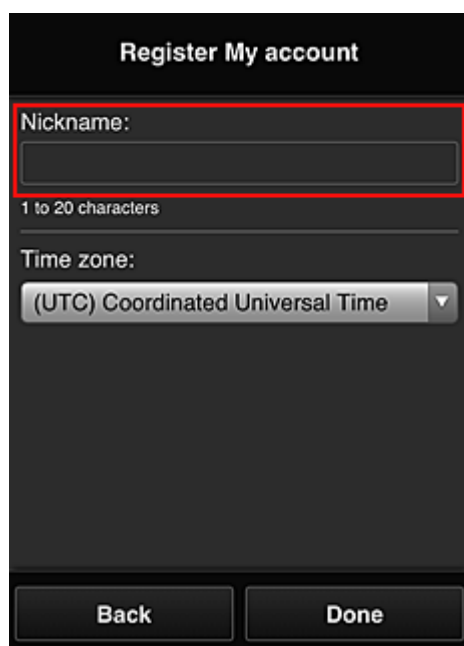

»»» **Důležité**

- Pole pro zadání uživatelského jména má následující omezení znaků:
 - Uživatelské jméno musí mít délku 1 až 20 znaků a může obsahovat jednobajtové alfanumerické znaky a symboly (!"#\$\$%&'()*+,-./:;<=>@[¥]^_`{|}~). (Rozlišují se malá a velká písmena)

8. Upravte nastavení **Časové pásmo (Time zone)** a vyberte možnost **Hotovo (Done)**

V seznamu vyberte příslušnou oblast. Pokud nemůžete příslušnou v seznamu oblast nalézt, vyberte tu, která je vaší oblasti nejbližší.

Používat letní čas (Apply daylight saving time)

Tato možnost se zobrazí, pouze pokud se ve vybrané položce **Časové pásmo (Time zone)** používá letní čas.

Vyberte, zda chcete použít letní čas.

Hlavní registrace je dokončena a je odeslán e-mail o úspěšné registraci.

»»» Poznámka

- Při použití služby MAXIFY Cloud Link je do tiskárny přidán soubor cookie vybraného uživatele a je obnoven stav přihlášení všech uživatelů. Do každé tiskárny lze registrovat soubory cookie až 8 osob.

Oprávnění uživatele tiskárny

Pokud používá cloudovou službu pro 1 tiskárnu více uživatelů, každý uživatel je zařazen do kategorie **Správce (Administrator)** nebo **Standard.uživ. (Standard user)**.

»»» Poznámka

- Uživatel zaregistrovaný jako první se stane **Správce (Administrator)**. Správce může měnit oprávnění uživatelů na [obrazovce Spravovat uživatele \(Manage users\)](#).

Správce (Administrator) může měnit informace o tiskárně, přidat nebo odstranit aplikaci, spravovat uživatele nebo provádět řadu dalších činností.

Standard.uživ. (Standard user) může kontrolovat informace o tiskárně a spouštět aplikace.

Informace o funkcích dostupných pro každého z uživatelů naleznete v části „[Okno služby Canon Inkjet Cloud Printing Center](#)“.

Pokud používáte službu MAXIFY Cloud Link z tiskárny, označením políčka **Režim více uživatelů (Multiuser mode)** na [obrazovka Spr.tiskárnu \(Mng. printer\)](#) nastavte v tiskárně **Režim více uživatelů (Multiuser mode)**. Každý uživatel může spustit aplikaci a tisknout dokumenty.

»»» Poznámka

- Jestliže jste nenastavili svůj vlastní **Bezpečnostní kód (Security code)**, výběrem možnosti **Režim více uživatelů (Multiuser mode)** otevřete obrazovku **Bezpečnostní kód (Security code)** – nastavení.
Pokud vyberete možnost **Zrušit (Cancel)**, **Režim více uživatelů (Multiuser mode)** nebude možné nastavit.

- Pokud jste **Správce (Administrator)**, otevře se obrazovka s potvrzením odeslání e-mailu, ve kterém žádáte standardní uživatele bez nastaveného údaje **Bezpečnostní kód (Security code)** o nastavení tohoto údaje **Bezpečnostní kód (Security code)**.
 - Výběrem možnosti **OK** odešlete e-mail s oznámením uživatelům bez nastaveného údaje **Bezpečnostní kód (Security code)** a nastavíte **Režim více uživatelů (Multiuser mode)**.
 - Pokud chcete nastavit **Režim více uživatelů (Multiuser mode)** bez odeslání e-mailu s oznámením, vyberte možnost **Zrušit (Cancel)**.

■ [Řešení potíží služby Canon Inkjet Cloud Printing Center](#)

Řešení potíží služby Canon Inkjet Cloud Printing Center

- [Pokud nelze nainstalovat aplikaci](#)
- [Pokud není zaregistrovaná aplikace uvedena v seznamu aplikací](#)
- [Pokud nejsou údaje aktualizovány po stisknutí tlačítka pro aktualizaci](#)
- [Pokud neobdržíte registrační e-mail](#)
- [Pokud není možné tisknout](#)
- [Tisk je zahájen samovolně, i když nic netisknete](#)
- [Pokud se nedaří úspěšné přihlášení ani po zadání správného hesla v systému iOS nebo Mac](#)

Pokud nelze nainstalovat aplikaci

Zkontroluje zemi nebo oblast, ve které byla tiskárna zakoupena.

Pokud je tiskárna přemístěna mimo zemi nebo oblast, ve které byla zakoupena, nelze aplikace nainstalovat.

Postup u modelu iP110 series

Zkontroluje zemi nebo oblast, ve které byla tiskárna zakoupena.

Pokud plánujete s tiskárnou cestovat mimo zemi nebo oblast, kde jste ji původně zakoupili, nemusí být možné nainstalovat některé z aplikací.

Již nainstalované aplikace bude možné používat i nadále za předpokladu, že podporují zemi nebo oblast, do které se chystáte cestovat.

Pokud není zaregistrovaná aplikace uvedena v seznamu aplikací

Zkontrolujte jazyk zobrazení služby Canon Inkjet Cloud Printing Center.

Pokud je jazyk zobrazení přepnut na jazyk, který danou aplikaci nepodporuje, aplikace nebude zobrazena v seznamu aplikací, ale bude dále zaregistrována.

Pokud přepnete zpět do cílového jazyka dané aplikace, bude tato aplikace zobrazena v seznamu aplikací a budete ji moci spustit, zaregistrovat nebo zrušit registraci.

Pokud nejsou údaje aktualizovány po stisknutí tlačítka pro aktualizaci

Protože obrazovka Vlastnosti vyžaduje připojení produktu k síti, nemusí být údaje aktualizovány okamžitě. Chvilí vyčkejte a zkuste údaje aktualizovat znovu.

Pokud nejsou údaje stále aktualizovány, zkontrolujte, zda je produkt připojen k Internetu.

Pokud neobdržíte registrační e-mail

Během registrace uživatele služby Canon Inkjet Cloud Printing Center jste mohli zadat jinou e-mailovou adresu.

Pokud váš model využívá barevný monitor LCD

Chcete-li odstranit registraci služby, na obrazovce Domů tiskárny vyberte možnosti  **Nastavení**

(Setup) ( Různá nastavení) -> ( **Nastavení webové služby (Web service setup)**) ->

Nast. připojení webových služeb (Web service connection setup) -> Nastav. IJ Cloud Printing Center (IJ Cloud Printing Center setup) -> Odstranit z této služby (Delete from this service).

Pokud váš model využívá černobílý monitor LCD

Registraci ve službě můžete odstranit z ovládacího panelu tiskárny výběrem možností



Nastavení (Setup) a poté **Nastavení web. sl. (Web service setup) -> Nastavení připojení (Connection setup) -> IJCloudPrintingCtr -> Odstranit ze služby (Delete from service).**

Pokud váš model nevyužívá žádný monitor LCD

K odstranění registrace služby použijte zobrazení informací tiskárny -> **Nastav. IJ Cloud Printing Center (IJ Cloud Printing Center setup) -> Odstranit z této služby (Delete from this service).**

Pokud budete chtít zobrazit informace o tiskárně, přejděte na domovskou stránku dokumentu *Příručka online* a vyhledejte část „Kontrola informací tiskárny“ pro váš model.

Po obnovení výchozího nastavení tiskárny opakujte registraci uživatele do služby Canon Inkjet Cloud Printing Center od začátku.

Pokud není možné tisknout

Pokud není možné tisknout, zkontrolujte následující.

Pokud váš model využívá barevný monitor LCD

- Zkontrolujte, zda je tiskárna připojena k Internetu.
- Zkontrolujte, zda je tiskárna připojena k síti LAN a zda je prostředí sítě LAN připojeno k Internetu.
- Zkontrolujte, zda není na monitoru LCD tiskárny zobrazena chybová zpráva.
- Pokud se tisk nespustí ani po chvíli čekání, přejděte na domovskou obrazovku tiskárny a vyberte



možnost

Nastavení (Setup) (



Různá nastavení) -> **Dotaz webové služby (Web service inquiry).**

Pokud váš model využívá černobílý monitor LCD

- Zkontrolujte, zda je tiskárna připojena k Internetu.
- Zkontrolujte, zda je tiskárna připojena k síti LAN a zda je prostředí sítě LAN připojeno k Internetu.
- Zkontrolujte, zda není na monitoru LCD tiskárny zobrazena chybová zpráva.
- Pokud se tisk nespustí ani po chvíli čekání, přejděte k ovládacímu panelu tiskárny, vyberte



možnost

Nastavení (Setup) a spusťte **Dotaz webové sl. (Web service inquiry).** Pokud

tisk nezačne, odešlete dotaz několikrát.

Pokud váš model nevyužívá žádný monitor LCD

- Zkontrolujte, zda je tiskárna připojena k Internetu.
- Zkontrolujte, zda je tiskárna připojena k síti LAN a zda je prostředí sítě LAN připojeno k Internetu.
- Pokud se tisk nespustí ani po chvíli čekání, tiskárnu vypněte a znovu ji zapněte.

Pokud není problém vyřešen, spusťte tiskovou úlohu pomocí ovladače tiskárny z počítače a zkontrolujte, zda lze data v tiskárně normálně vytisknout.

Pokud stále není možné tisknout, další informace najdete na stránce řešení potíží pro daný model na obrazovce Domů příručky *Příručka online*.

»» Poznámka

- V případě připojení k bezdrátové síti LAN může po zapnutí tiskárny několik minut trvat, než může tiskárna komunikovat. Zkontrolujte, zda je tiskárna připojena k bezdrátové síti, a před zahájením tisku chvíli počkejte.
- Pokud není tiskárna zapnuta nebo není připojena k Internetu a následně není tisková úloha zpracována do 24 hodin po odeslání, je tisková úloha automaticky zrušena. Pokud k takové situaci dojde, zkontrolujte napájení tiskárny a připojení k Internetu a pak tiskovou úlohu odešlete znovu.

Tisk je zahájen samovolně, i když nic netisknete

Třetí strana může mít možnost neoprávněně používat službu Canon Inkjet Cloud Printing Center.

Pokud váš model využívá barevný monitor LCD

Chcete-li odstranit registraci služby, na obrazovce Domů tiskárny vyberte možnosti  **Nastavení**

(Setup) ( Různá nastavení) ->  **Nastavení webové služby (Web service setup) -> Nast. připojení webových služeb (Web service connection setup) -> Nastav. IJ Cloud Printing Center (IJ Cloud Printing Center setup) -> Odstranit z této služby (Delete from this service).**

Pokud váš model využívá černobílý monitor LCD

Registraci ve službě můžete odstranit z ovládacího panelu tiskárny výběrem možností  **Nastavení (Setup) a poté Nastavení web. sl. (Web service setup) -> Nastavení připojení (Connection setup) -> IJCloudPrintingCtr -> Odstranit ze služby (Delete from service).**

Pokud váš model nevyužívá žádný monitor LCD

K odstranění registrace služby použijte zobrazení informací tiskárny -> **Nastav. IJ Cloud Printing Center (IJ Cloud Printing Center setup) -> Odstranit z této služby (Delete from this service).**

Pokud budete chtít zobrazit informace o tiskárně, přejděte na domovskou stránku dokumentu *Příručka online* a vyhledejte část „Kontrola informací tiskárny“ pro váš model.

Po obnovení výchozího nastavení tiskárny opakujte registraci uživatele do služby Canon Inkjet Cloud Printing Center od začátku.

Pokud se nedaří úspěšné přihlášení ani po zadání správného hesla v systému iOS nebo Mac

Pokud používáte systém iOS nebo Mac a heslo obsahuje symbol ¥ nebo ₩, zadejte místo něj zpětné lomítko. Pokyny pro zadání zpětného lomítka najdete v nápovědě operačního systému.

Snadný tisk z chytrého telefonu nebo tabletu díky aplikaci Canon PRINT Inkjet/SELPHY

Pomocí aplikace „Canon PRINT Inkjet/SELPHY“ můžete snadno bezdrátově tisknout fotografie uložené v chytrém telefonu nebo tabletu (systém iOS nebo Android).

Bez použití počítače můžete také přímo v chytrém telefonu nebo tabletu přijímat naskenovaná data (formáty PDF nebo JPEG).



Aplikace Canon PRINT Inkjet/SELPHY je k dispozici ke stažení z obchodu App Store a Google Play.

Podle pokynů popsaných níže můžete snadno tisknout fotografie.

1. Stáhněte si aplikaci Canon PRINT Inkjet/SELPHY.

iOS

Android

2. Připojte tiskárnu k síti Wi-Fi podle pokynů na obrazovce aplikace.
3. Vyberte fotografii v nabídce **Tiskfotografií (Photo Print)** aplikace a klepněte na možnost **Tisknout (Print)**.

Tisk ze systému Windows RT

Používáte-li systém Windows RT 8.1 nebo jeho novější verzi, tisk je díky jednoduchému připojení tiskárny k síti snadný.

Informace o připojení k síti naleznete na adrese URL nastavení (<http://www.canon.com/ijsetup>) pro používání tohoto produktu z počítače, chytrého telefonu nebo tabletu.

Po navázání spojení se automaticky stáhne software Canon Inkjet Print Utility umožňující zadání podrobného nastavení tisku.

Prostřednictvím nástroje Canon Inkjet Print Utility můžete zkontrolovat **Stav tiskárny (Printer status)** a upravit podrobná nastavení tisku. (Dostupné funkce se liší s ohledem na prostředí používání a způsob připojení.)

Funkce integrace úložiště online

Tiskárnu lze integrovat se službami úložiště online, jako je např. služba Evernote.



Integrace se službou úložiště online „Evernote“

Pokud je v počítači nainstalována klientská aplikace Evernote, můžete importovat naskenované obrázky do aplikace a odesílat je na server Evernote.

Odeslané obrázky můžete procházet v jiných počítačích, inteligentních telefonech atd.

Před využitím služby Evernote je třeba si vytvořit účet. Informace o vytváření účtu naleznete na stránce „CREATE ACCOUNT“ (Vytvořit účet) služby Evernote.

Nastavení

V systému Windows:

V dialogovém okně Nastavení v nástroji IJ Scan Utility vyberte položku, kterou chcete nastavit, a v nabídce **Nastavení aplikace (Application Settings)** v **Odeslat do aplikace (Send to an application)** vyberte možnost Evernote.

Podrobnosti najdete v tématu „Dialogové okno Nastavení“ pro daný model, které lze otevřít z úvodní obrazovky dokumentu *Příručka online*.

V systému Mac OS:

V dialogovém okně Nastavení v nástroji IJ Scan Utility vyberte položku, kterou chcete nastavit, a v nabídce **Odeslat do aplikace (Send to an application)** v **Nastavení aplikace (Application Settings)** vyberte možnost Evernote.

Podrobnosti najdete v tématu „Dialogové okno Nastavení“ pro daný model, které lze otevřít z obrazovky Domů příručky *Příručka online*.

»»» Důležité

- Funkce služby Evernote se mohou změnit nebo mohou být ukončeny bez předchozího upozornění.

Manipulace s papírem, originály, nádržkami s inkoustem atd.

▶ Vkládání papíru

- Zdroje papíru
- Vložení běžného nebo fotografického papíru
- Vkládání obálek

▶ Vkládání originálů

- Kde vkládat originály
- Vkládání originálů na skleněnou desku
- Vkládání dokumentů do podavače ADF (automatický podavač dokumentů)
- Vkládání podle zamýšleného použití
- Podporované originály

▶ Připojení jednotky USB Flash

- Připojení jednotky USB Flash
- Odpojení jednotky USB Flash

▶ Výměna nádržek s inkoustem

- Výměna nádržek s inkoustem
- Kontrola stavu inkoustu na displeji LCD

Vkládání papíru

- ▶ Zdroje papíru
- ▶ Vložení běžného nebo fotografického papíru
- ▶ Vkládání obálek

Zdroje papíru

Úprava kazety podle použité velikosti

Kazetu můžete upravit ve třech délkách. K vysunutí kazety stiskněte zámek (A) a přitáhněte přední část směrem k vám.

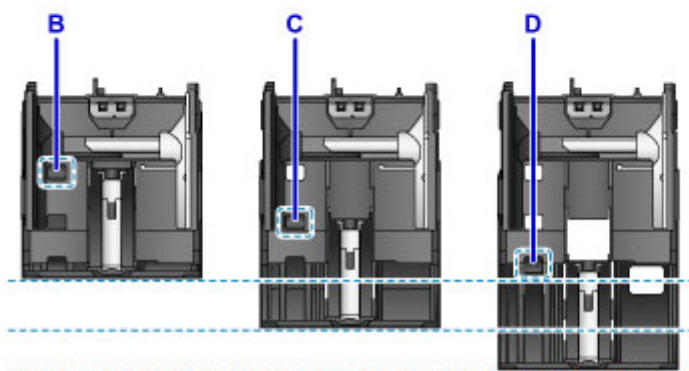
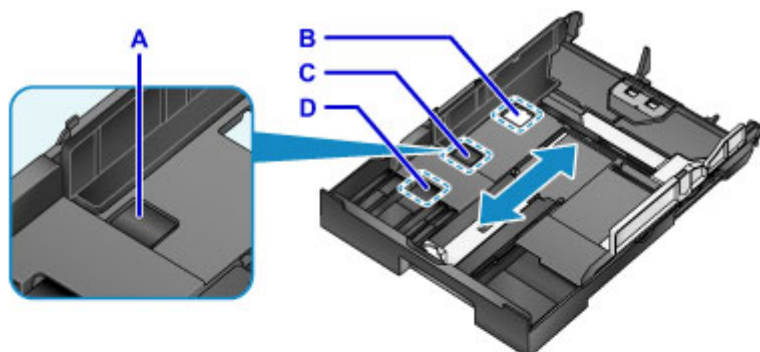

B: Uzamčení polohy složené kazety

Pokud zařízení nebudete delší dobu používat nebo jej budete převážet, vše nastavte do polohy B. V této poloze je kazeta přitlačena k povrchu zařízení. Mějte na paměti, že v této poloze nelze papír vkládat.

C: Uzamčení polohy pro papíry velikosti A4, Letter nebo menší

V případě papíru velikosti A4, Letter nebo menší nastavte polohu C. Kazeta nebude k zařízení přitlačena, ale můžete ji zakrýt vytaženým výstupním zásobníkem na papír. Kazetu nastavte do této polohy při běžném používání.

D: Uzamčení polohy pro papíry velikosti větší než A4 nebo Letter

V případě papíru většího, než je velikost A4, např. Legal, nastavte polohu D. V této poloze není při vytažení výstupního zásobníku na papír kazeta plně zakryta. (Kazeta záměrně ze zařízení lehce vyčnívá.)

Vložte papír tiskovou stranou směrem dolů

Některý papír, jako například fotografický papír, má charakteristickou horní a spodní stranu. Vložte tento papír bělejší nebo lesklou stranou směrem dolů.

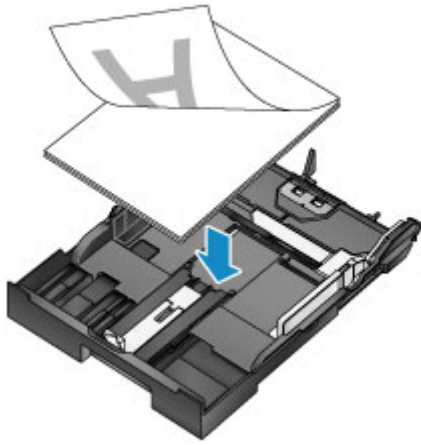

»» Poznámka

- Při tisku vyberte správné velikosti a typy papíru. Nesprávné nastavení velikosti stránky a typu média může mít dopad na kvalitu tisku.

Pokyny ke vkládání papíru do kazety naleznete v těchto částech.

■ [Vložení běžného nebo fotografického papíru](#)

■ [Vkládání obálek](#)

Vložení běžného nebo fotografického papíru

Vložte papír do kazety.

»»» Důležité

- Pokud budete při zkoušce tisku používat běžný papír rozstříhaný na menší formáty (např. 10 x 15 cm (4 x 6 palců) nebo 13 x 18 cm (5 x 7 palců)), může dojít k jeho uvíznutí.

»»» Poznámka

- Podrobnosti o velikostech a hmotnostech papíru, které můžete využívat, naleznete v části [Podporované typy médií](#).
- Pokyny ke vkládání obálek naleznete v části [Vkládání obálek](#).

1. Připravte papír.

Zarovnejte okraje papíru. Pokud je papír zkroucený, narovnejte jej.

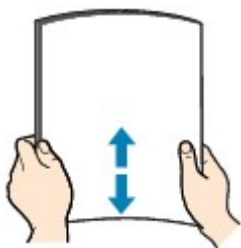

»»» Poznámka

- Před vložením papíru pečlivě zarovnejte jeho okraje. Při vložení nesrovnaného stohu papíru může dojít k jeho uvíznutí.
- Je-li papír stočený, stočené rohy opatrně ohněte v opačném směru, dokud se papír nevyrovná. Podrobnosti o narovnání zkrouceného papíru naleznete v části „Před vložením papíru vyrovnejte zkroucený papír.“, která se nachází v části [Papír je špinavý / Potištěný povrch je poškrábaný](#).
- Nepatrné zkroucení v případě papíru Pololesklý fotografický papír Photo Paper Plus Semi-gloss SG-201 není třeba narovnávat. Namísto toho vkládejte listy jednotlivě ve stavu, v jakém jsou. Ohýbání tohoto druhu papíru ve snaze jej narovnat může způsobit popraskání jeho povrchu a snížení tiskové kvality.

2. Vytáhněte kazetu.



3. Posunutím předního (A) a pravého (B) vodítka papíru zajistíte dostatek prostoru pro papír.
4. Vložte stoh papíru tiskovou stranou směrem DOLŮ na střed kazety.

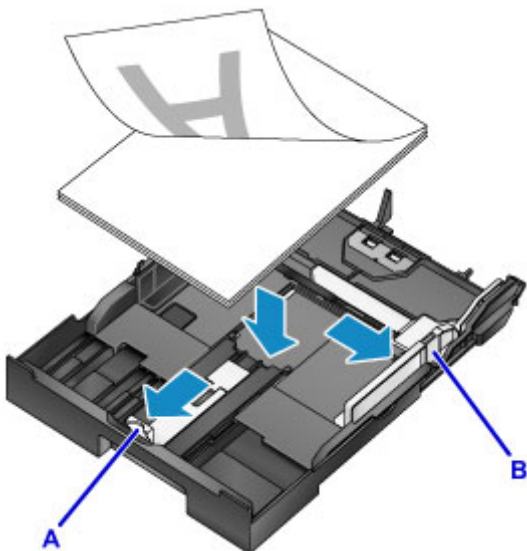

»»» Důležité

- Papír vkládejte vždy na výšku (C). Vkládání papíru na šířku (D) může způsobit uvíznutí papíru.

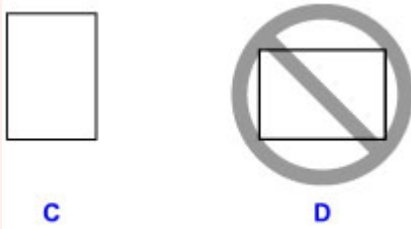

»»» Poznámka

- Některý papír, jako například fotografický papír, má charakteristickou horní a spodní stranu. Vložte tento papír bělejší nebo lesklou stranou směrem dolů.
- Zarovnejte stoh papíru podle hrany kazety, jak je znázorněno.

Pokud bude papír v kontaktu s výčnělkem, může dojít k potížím s jeho podáváním (E).

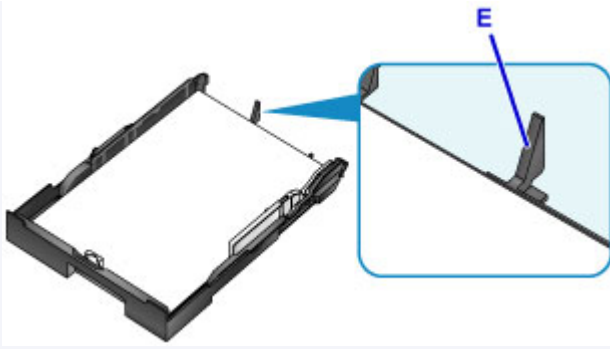

- Pokud budete chtít vložit papír velikosti 13 x 18 cm (5 x 7 palců) nebo menší, zvedněte páčku vodítka papíru (F).

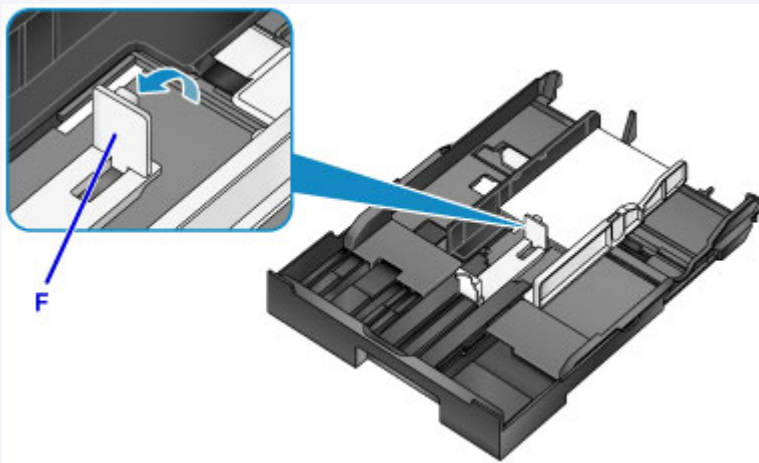

- Budete-li chtít vložit papír větší než A4, stiskněte páčku (G) a kazetu zcela vytáhněte.

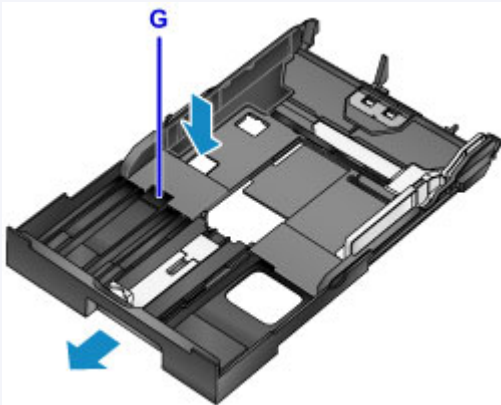

5. Zarovnejte přední vodítko papíru (A) se stohem.

Vodítka papíru (A) po zarovnání s velikostí stránky označenou na kazetě zacvakne na místo.

6. Posunutím vodítka papíru (B) vpravo zarovnejte pravé i levé vodítko papíru s oběma okraji stohu papíru.

Vodítka papíru nepřikládejte k papíru příliš těsně, jinak hrozí potíže s jeho podáváním.

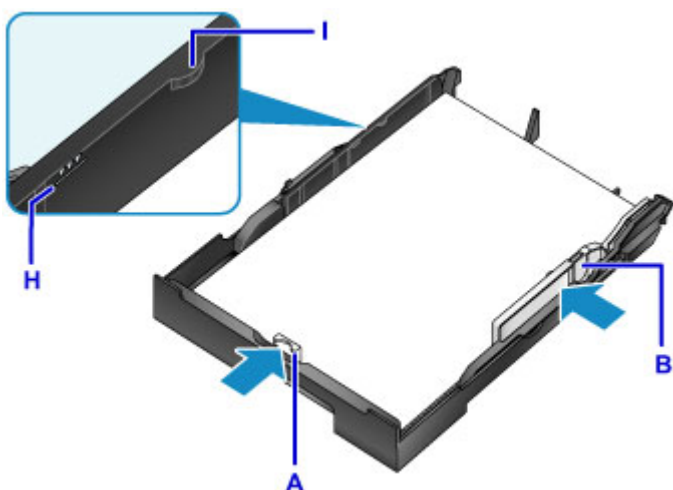

»»» Poznámka

- Nevkládejte listy papíru nad značku omezení množství papíru (H).
- Svazek by neměl přesahovat nad páčky (I) vodítka papíru.

7. Vložte kazetu.

Zasuňte kazetu do zařízení, dokud se nezastaví.

Po vložení kazety se na displeji LCD otevře obrazovka pro registraci informací o papíru v kazetě.



»»» Poznámka

- Papír velikosti A4 či Letter nebo menší: kazeta se zastaví ve stejné poloze, jako vysunutý výstupní zásobník na papír, který bude poté kazetu překrývat.
- Papír velikosti A4 či Letter nebo menší: kazeta přesahuje výstupní zásobník na papír. Kazetu netlačte dále do zařízení, jinak by mohlo dojít k poškození zařízení nebo kazety.

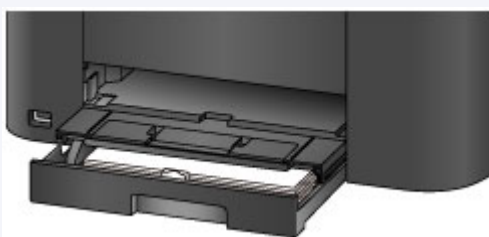

8. V nabídce **Vel. str. (Page size)** a **Typ (Type)** vyberte velikost a typ papíru v kazetě a stiskněte tlačítko **OK**.

Při ukládání informací o papíru postupujte podle pokynů ze zobrazené zprávy.

■ [Nastavení papíru](#)

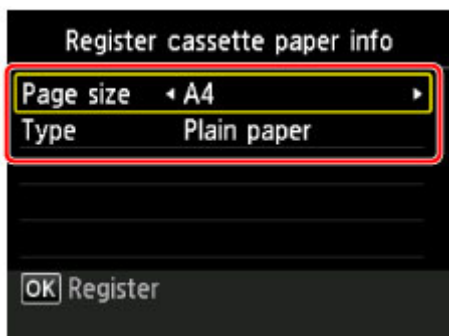

9. Vytáhněte nástavec výstupního zásobníku (J) a otevřete podpěru pro výstup papíru (K).

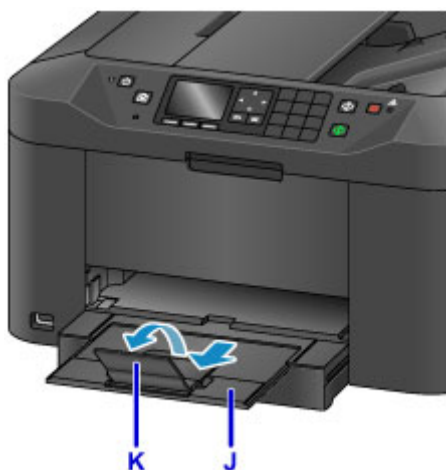

►► **Poznámka**

- Před zahájením tisku vyberte na obrazovce nastavení tiskárny na ovládacím panelu nebo v ovladači tiskárny velikost a typ vloženého papíru.

Vkládání obálek

Po řádném nastavení ovladače tiskárny se adresy automaticky otočí a vytisknou s ohledem na orientaci obálky.

»»» Důležité

- Nepoužívejte následující obálky. U tohoto druhu obálek hrozí uvíznutí nebo porucha zařízení.
 - Obálky s reliéfním nebo povrchovou úpravou
 - Obálky s dvojitou chlopní
 - Obálky s lepicími chlopněmi, které jsou již vlhké

»»» Poznámka

- Podrobnosti o velikostech a hmotnostech papíru, které můžete využívat, naleznete v části [Podporované typy médií](#).

1. Připravte si obálky.

- Obálky narovnejte stlačením všech rohů a okrajů.

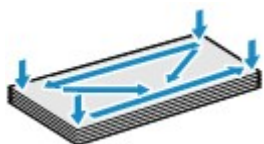

- Pokud jsou obálky zkroucené, podržte je za protilehlé rohy a jemně je ohněte opačným směrem.



- Narovnejte všechny ohnuté chlopně.
- Obálku narovnejte tak, že pomocí tužky přejedete po zaváděcí hraně ve směru zavádění.

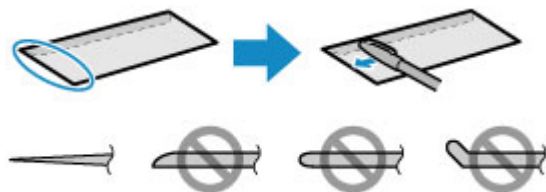

Boční pohled na zaváděcí stranu obálky.

»»» Důležité

- U nenarovnaných obálek nebo obálek, které nejsou srovnané, může dojít k jejich uvíznutí. Zajistěte, aby výška zkroucených nebo ohnutých povrchů nepřesahovala 3 mm (0,1 palců).

2. Vytáhněte kazetu.



3. Posunutím předního (A) a pravého (B) vodítka papíru zajistěte dostatek prostoru pro papír.

4. Vložte obálky lícem DOLŮ na střed kazety.

Chlopeň musí směřovat nahoru (viz obrázek níže).

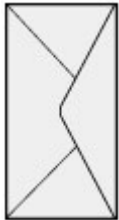

Najednou lze vložit nejvýše 10 obálek.

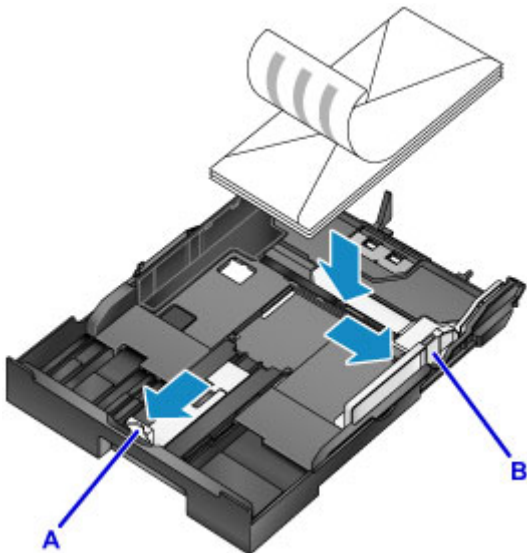

»»» Poznámka

- Zarovnejte podle obrázku stoh obálek podle hrany kazety.
Pokud budou obálky v kontaktu s výčnělkem, může dojít k potížím s jejich podáváním (C).

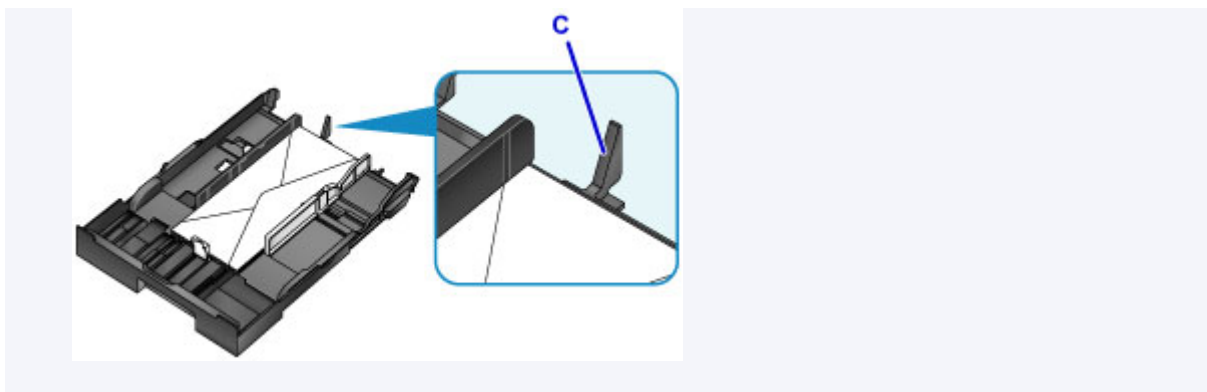

5. Zarovnejte přední vodičko papíru (A) s hranou obálek.
6. Posunutím vodička papíru (B) vpravo zarovnejte pravé i levé vodičko papíru s oběma okraji obálek.

Vodička papíru nepřikládejte k obálkám příliš těsně, jinak hrozí potíže s jejich podáváním.

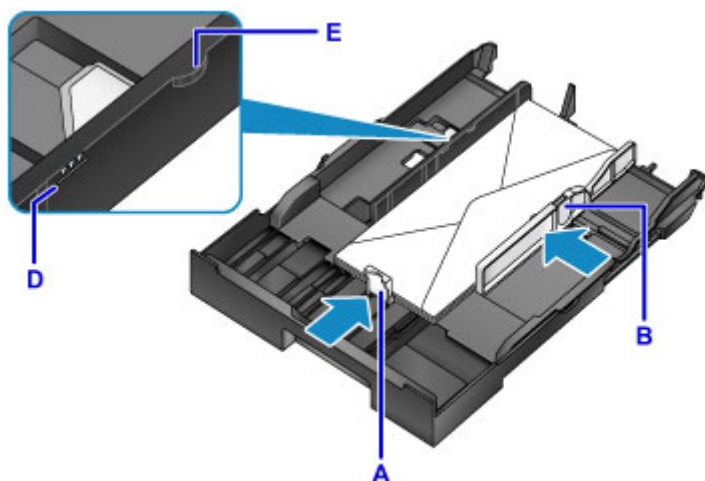

»»» Poznámka

- Nevkládejte obálky za značku omezení množství papíru (D).
- Svazek by neměl přesahovat nad páčky (E) vodička papíru.

7. Vložte kazetu.

Zasuňte kazetu do zařízení, dokud se nezastaví.

Po vložení kazety se na displeji LCD otevře obrazovka pro registraci informací o papíru v kazetě.



8. V nabídce **Vel. str. (Page size)** a **Typ (Type)** vyberte velikost a typ obálek v kazetě a stiskněte tlačítko **OK**.

■ [Nastavení papíru](#)

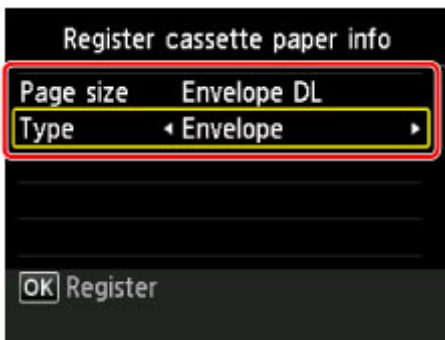

9. Vytáhněte nástavec výstupního zásobníku (F) a otevřete podpěru pro výstup papíru (G).

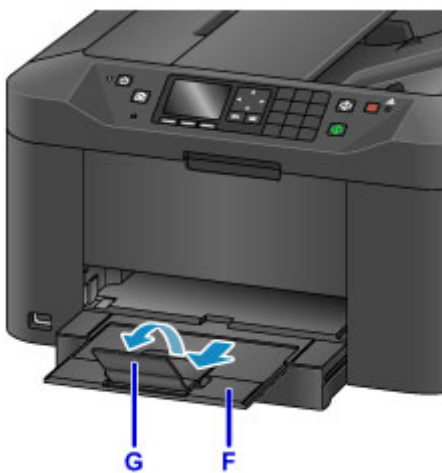

►► **Poznámka**

- Před zahájením tisku vyberte na obrazovce nastavení tiskárny v ovladači tiskárny velikost a typ vložené obálky.

Vkládání originálů

- **Kde vkládat originály**
- **Vkládání originálů na skleněnou desku**
- **Vkládání dokumentů do podavače ADF (automatický podavač dokumentů)**
- **Vkládání podle zamýšleného použití**
- **Podporované originály**

Kde vkládat originály

Originály vložte na skleněnou desku nebo do podavače ADF (automatický podavač dokumentů).

Při rozhodování o vhodném místě pro vložení originálu mějte na paměti jeho velikost a typ, ale také zamýšlené použití.

■ [Podporované originály](#)

Vkládání originálů, fotografií nebo knih na skleněnou desku

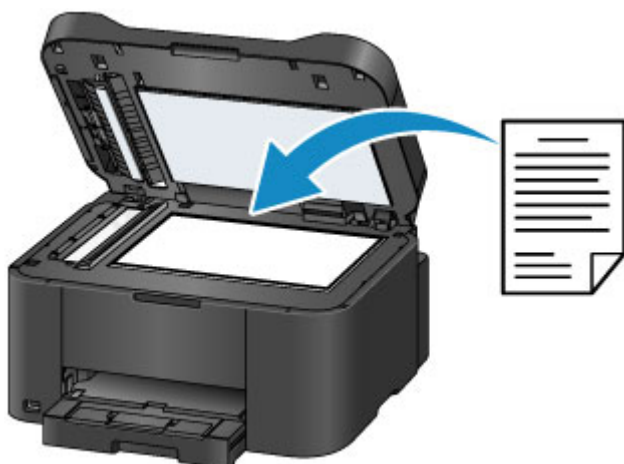

Vložení více dokumentů stejné velikosti a tloušťky do podavače ADF

Do podavače ADF lze vkládat také jednotlivé dokumenty.



►► Poznámka

- Nejlepších výsledků dosáhnete vložení originálů na skleněnou desku.

Vkládání originálů na skleněnou desku

1. Otevřete kryt dokumentu.

»»» Důležité

- Při otevírání nebo zavírání krytu dokumentu se nedotýkejte tlačítek ani displeje LCD na ovládacím panelu. Mohlo by dojít k nechtěnému spuštění operace.

2. Položte originál lícem DOLŮ na skleněnou desku.

- [Podporované originály](#)
- [Vkládání podle zamýšleného použití](#)



»»» Důležité

- Při vkládání originálů na skleněnou desku dbejte těchto opatření.
 - Na skleněnou desku nepokládejte žádné předměty o hmotnosti větší než 2,0 kg (4,4 libry).
 - Netlačte na skleněnou desku (originály) silou větší než 2,0 kg (4,4 libry).
- Skenování by nemuselo proběhnout správně, nebo by mohlo dojít k poškození skleněné desky.

3. Opatrně přiklopte kryt dokumentu.



»»» Důležité

- Po vložení originálu na skleněnou desku zavřete před spuštěním kopírování, faxování nebo skenování kryt dokumentů.

Vkládání dokumentů do podavače ADF (automatický podavač dokumentů)

»»» Poznámka

- Nejlepších výsledků dosáhnete vložením dokumentů na skleněnou desku.

1. Odeberte případné originály ponechané na skleněné desce.
2. Otevřete zásobník na dokumenty.



3. Po vložení dokumentu do zásobníku na dokumenty se v zařízení ozve pípnutí.

Vložte dokument lícem NAHORU do zásobníku na dokumenty.

■ [Podporované originály](#)

»»» Poznámka

- Pokud jste zvukové signály v **Nastavení zařízení uživatele (Device user settings) > Ovládání zvuku (Sound control)** potlačili, pípnutí se neozve.

■ [Nastavení zařízení uživatele](#)

4. Nastavte vodítka dokumentu (A) tak, aby odpovídala šířce dokumentu.

Vodítka dokumentu nepřikládejte k dokumentu příliš těsně, jinak hrozí potíže s jeho podáváním.

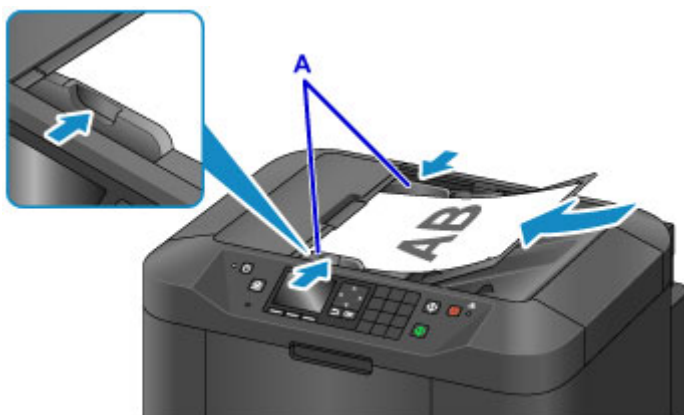

Vkládání podle zamýšleného použití

Vložte originály v souladu s jejich zamýšleným použitím. Nesprávně vložené originály mohou vést k potížím při skenování.

Zarovnejte originály se značkou pro zarovnání

- Při vkládání originálů, které chcete kopírovat nebo faxovat
- Při výběru nastavení **Typ dok. (Doc.type) > Dokument (Document)** nebo **Fotografie (Photo)** v nabídce **Skenovat (Scan)** a určení standardní velikosti (například A4/Letter) v nabídce **Vel.sken. (Scan size)**
- Při následném použití počítače:
 - Skenování textových dokumentů, časopisů nebo novin
 - Při skenování originálů vyberte standardní velikost (např. A4 nebo Letter)

Vložte originál lícem DOLŮ na skleněnou desku tak, aby byl zarovnán se značkou pro zarovnání (). Oblast s úhlopříčnými pruhy se nachází mimo oblast určenou pro skenování.

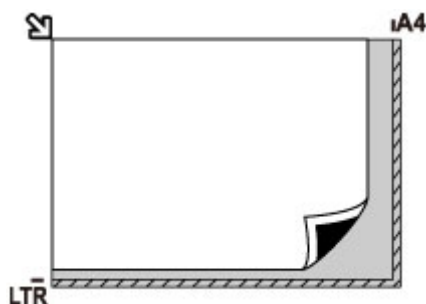

Důležité

- Šrafovaná oblast (A, 1 mm (0,04 palců) kolem okrajů skleněné desky) se nachází mimo oblast skenování.

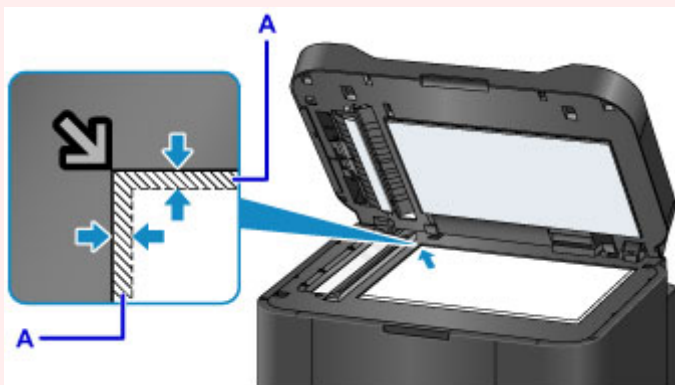

Položte originál na střed skleněné desky

- Při výběru možnosti **Typ dok. (Doc.type) > Fotografie (Photo)** v nabídce **Skenovat (Scan)** a možnost **Vel.sken. (Scan size) > Auto skenování (Auto scan)** s cílem naskenovat jeden originál

Originál vložte lícem DOLŮ alespoň 1 cm (0,4 palců) od okraje skleněné desky. Oblast s úhlopříčnými pruhy se nachází mimo oblast určenou pro skenování.

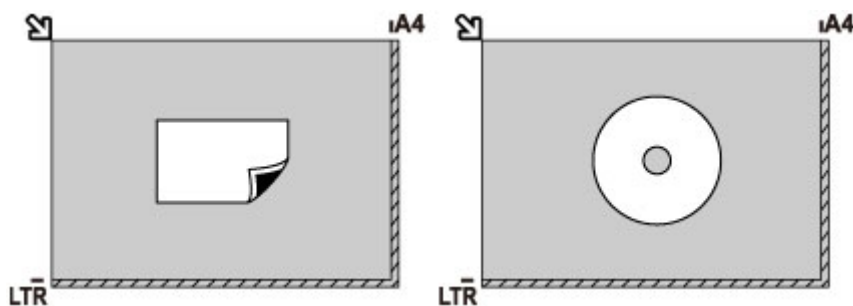

Vložte několik originálů na skleněnou desku

- Při výběru možnosti **Typ dok. (Doc.type) > Fotografie (Photo)** v nabídce **Skenovat (Scan)** a možnosti **Vel.sken. (Scan size) > Auto vícenás.sken. (Auto multi scan)** s cílem naskenovat více originálů
- Při skenování více fotografií, pohlednic nebo vizitek z počítače

Vložte originály lícem DOLŮ. Ponechte prostor alespoň 1 cm (0,4 palců) mezi originály a okrajem skleněné desky. Oblast s úhlopříčnými pruhy se nachází mimo oblast určenou pro skenování.

Vložit můžete až 12 originálů současně.

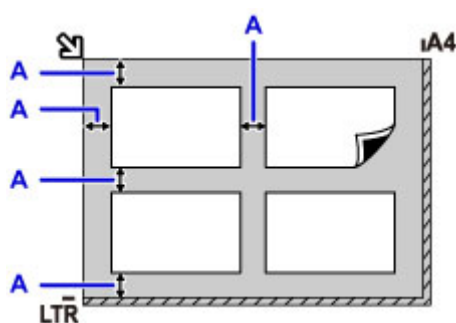

A: Alespoň 1 cm (0,4 palců)

►► Poznámka

- Funkce korekce zkosení automaticky narovná obrázky naskenované ze zešíkma vložených originálů (až po přibl. 10°). Naskenované fotografie s hranou o délce více než 180 mm (7,1 palců) ze zešíkma vložených originálů však opravit nelze.
- Fotografie, které mají nepravidelný nebo jiný než obdélníkový tvar (například vystřížené fotografie), se nemusí naskenovat správně.

Podporované originály

Na skleněné desce

Položka	Podrobné informace
Druh originálu	- Dokument, časopis nebo noviny - Fotografie, pohlednice, vizitky nebo optické disky (Blu-ray, DVD nebo CD) - Dokumenty nevhodné pro podavač ADF
Velikost (šířka x výška)	Maximálně 216 x 297 mm (8,5 x 11,7 palců)
Množství	Jeden nebo více listů*
Tloušťka	Maximálně 10 mm (0,4 palců)

* Při použití některých funkcí je možné na skleněnou desku vložit více originálů.

■ [Vkládání podle zamýšleného použití](#)

V podavači ADF (automatický podavač dokumentů)

Položka	Podrobné informace
Druh originálu	Vícestránkové dokumenty na běžném papíře stejné velikosti, tloušťky a hmotnosti
Velikost (šířka x výška)	- Maximálně 216 x 356 mm (8,5 x 14,0 palců) - Minimálně 148 x 148 mm (5,8 x 5,8 palců) Oboustranné kopírování nebo kopírování 2 na 1/4 na 1: pouze A4/Letter
Množství	- A4/Letter: maximálně 50 listů (papír o hmotnosti 75 g /m ² (20 liber)) o výšce až 5 mm (0,20 palců) - Legal: maximálně 10 listů (papír o hmotnosti 75 g /m ² (20 liber)) o výšce až 1 mm (0,04 palců) - Ostatní velikosti: 1 list
Tloušťka	Od 0,07 do 0,13 mm (od 0,003 do 0,005 palců)
Hmotnost	Od 60 do 95 g /m ² (od 16,0 do 25,3 libry)

►► Poznámka

- Před vložením se ujistěte, že veškeré tekuté látky použité u dokumentů, jako jsou lepidla, inkoust nebo korekční tekutina, již zaschly.
Do podavače ADF nevklaďte dokumenty pokryté lepidlem ani v případě, že je lepidlo zaschlé. Mohlo by dojít k uvíznutí papíru.
- Před vložením dokumentů z nich odstraňte všechny kancelářské sponky, sešivací sponky a jiné fixační prvky.
- Do ADF vkládejte dokumenty ve formátu Legal.
- Tento druh dokumentů nevklaďte do podavače ADF, jinak by mohlo dojít k uvíznutí papíru.
 - Zpřehýbané nebo pomačkané dokumenty

- Zkroucené dokumenty
- Roztržené dokumenty
- Děrované dokumenty
- Dokumenty s lepidlem
- Dokumenty s nalepovacími poznámkami
- Dokumenty na kopírovacím papíru
- Dokumenty na potaženém papíru
- Dokumenty na průsvitném nebo jiném tenkém papíru
- Fotografie nebo nadměrně tlusté dokumenty

Připojení jednotky USB Flash

- **Připojení jednotky USB Flash**
- **Odpojení jednotky USB Flash**

Připojení jednotky USB Flash

Podporované soubory s obrázky

- Možnost tisku obrázků pořízených fotoaparáty odpovídajícími standardu DCF (Design rule for Camera File system) a obrázků formátu TIFF. Oba typy obrázků musí odpovídat standardu Exif 2.2/2.21/2.3. Ostatní typy obrázků nebo videí, například ve formátu RAW, nelze vytisknout.
- Možnost tisku obrázků naskenovaných a uložených přímo v zařízení nastavením možnosti **Typ dok. (Doc.type)** na hodnotu **Fotografie (Photo)** a nastavením možnosti **Formát (Format)** na hodnotu **JPEG** (přípona souboru „.jpg“).

»» Poznámka

- Tento přístroj obsahuje technologii exFAT licencovanou společností Microsoft.
- Pokud do portu pro jednotku USB Flash v zařízení nelze jednotku USB Flash zapojit, může být nutné použít prodlužovací kabel. Toto příslušenství je k dostání v obchodech s elektronikou.
- Zařízení nemusí být schopné rozeznat všechny jednotky USB Flash a řádný chod činností tak nelze zaručit.
- Ne všechny zabezpečené jednotky USB Flash jsou kompatibilní.

1. Vložte jednotku USB Flash do portu pro jednotku USB Flash.

Jednotku USB Flash otočte správnou stranou nahoru a vložte ji přímo do portu.

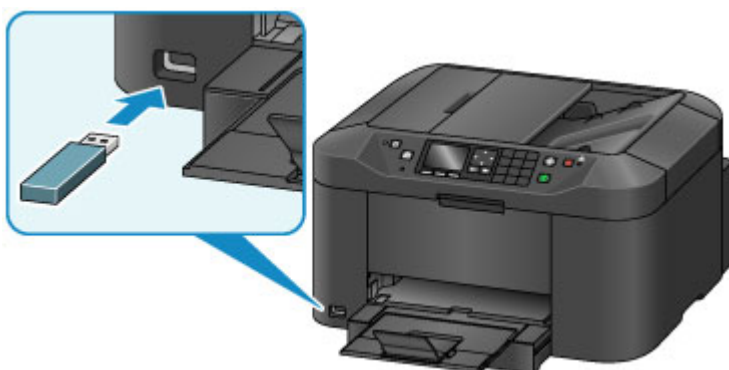

Odpojení jednotky USB Flash

1. Před odpojením jednotky USB Flash zkontrolujte, zda z ní zařízení nečte data nebo na ni data nezapisuje.

Během těchto operací se na displeji LCD zobrazí zpráva.

»»» Důležité

- Dokud zařízení čte nebo zapisuje data, nevyjímejte jednotku USB Flash, ani nevypínejte zařízení.

»»» Poznámka

- Pokud je vaše jednotka USB Flash vybavena indikátorem přístupu, ujistěte se, že již neprobíhá žádné čtení ani zápis. Podle potřeby nahlédněte do provozní příručky k jednotce USB Flash.

2. Vyjměte jednotku USB Flash.

Uchopte jednotku USB Flash a rovně ji vytáhněte ze zařízení.

Výměna nádržek s inkoustem

- ▶ **Výměna nádržek s inkoustem**
- ▶ **Kontrola stavu inkoustu na displeji LCD**

Výměna nádržek s inkoustem

V případě zobrazení varování nebo chyb způsobených nízkou hladinou inkoustu se na displeji LCD zobrazí příslušná zpráva. Na zprávu reagujte podle potřeby.

■ [Zobrazí se zpráva](#)

»»» Poznámka

- Pokud jsou výtisky bledé nebo se na nich i přes dostatek inkoustu nachází bílé pruhy, přečtěte si [Postup údržby](#).
- Bezpečnostní opatření pro manipulaci s nádržkami s inkoustem naleznete v části [Poznámky k nádržkám s inkoustem](#).

Kroky pro výměnu nádržek s inkoustem

Podle potřeby můžete nádržky s inkoustem vyměnit následujícím způsobem.

1. Zkontrolujte, zda je zařízení zapnuté, a otevřete přední kryt.

Na displeji LCD se označí vyměnitelné nádržky s inkoustem a držák tiskové hlavy (A) se přesune do polohy pro výměnu těchto nádržek s inkoustem.

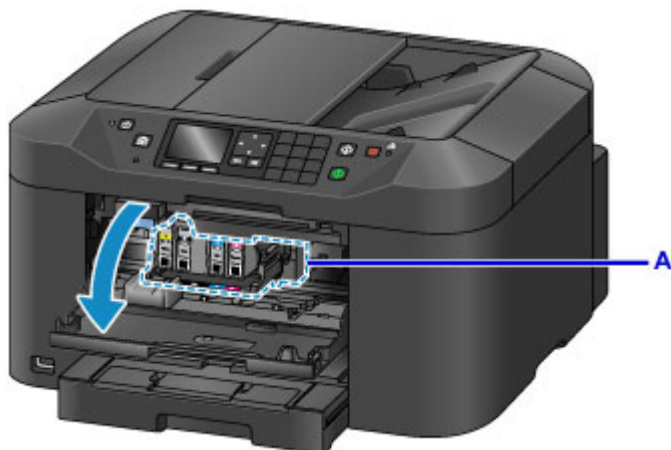

⚠ Upozornění

- Pohyb držáku tiskové hlavy nezastavujte, ani jej nepřesouvejte do jiné polohy. Nedotýkejte se držáku tiskové hlavy, dokud se jeho pohyb nezastaví.

»»» Důležité

- Nádržku s inkoustem ponechte v zařízení, dokud nepřipravíte k montáži nádržku novou.
 - Po vyjmutí nádržky s inkoustem nebude zařízení pracovat, dokud nevložíte nádržku novou.
 - Po vyjmutí nádržky s inkoustem nebude zařízení pracovat, a to ani pokud vyjmutou nádržku s inkoustem znovu vložíte bez zásahu zpět.
- Nádržky s inkoustem z jiných pozic není možné vyměnit. Při jejich násilném vytažení hrozí poškození nebo porucha zařízení.
- Nedotýkejte se kovových ani jiných oblastí uvnitř zařízení.

- Ponecháte-li přední kryt otevřený déle než 60 minut, držák tiskové hlavy se přesune doprava. V takovém případě přední kryt zavřete a poté jej znovu otevřete.

»»» Poznámka

- Při zobrazení varování k výměně nádržky s inkoustem si zprávu přečtete a stisknete tlačítko **OK**.

2. Jakmile se na displeji LCD zobrazí správná nádržka s inkoustem určená k výměně, zatlačte na páčku pro vysunutí nádržky s inkoustem (B).

Nádržka s inkoustem se vysune.

Budete-li chtít vyměnit další nádržku s inkoustem, stisknutím pravého tlačítka **Funkce (Function)** vyberte možnost **Další (Next)** a otevřete obrazovku s další nádržkou s inkoustem určenou k výměně.

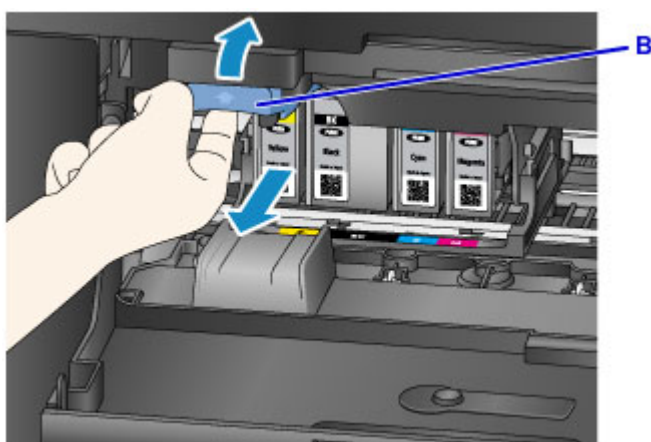

»»» Důležité

- Ihned po vyjmutí nádržky s inkoustem ze zařízení ji vložte do plastové tašky. V opačném případě by mohly zbytky inkoustu potřísnit vaše oblečení nebo okolí.
- Nedotýkejte se jiných částí než nádržek s inkoustem.
- Při likvidaci nádržek s inkoustem postupujte v souladu s místními předpisy.
- S nádržkami s inkoustem zacházejte opatrně. S nádržkami neházejte ani na ně silně netlačte.

3. Vyjměte nádržku s inkoustem z obalu.

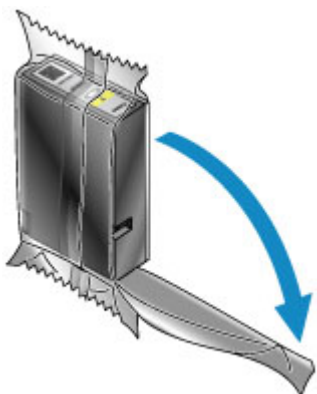

»»» Důležité

- Nedotýkejte se kontaktu (C) ani rozhraní (D) na nádržce s inkoustem.



4. Vložte novou nádržku s inkoustem a zarovnejte ji s instalačními vodičky (E) v zařízení.

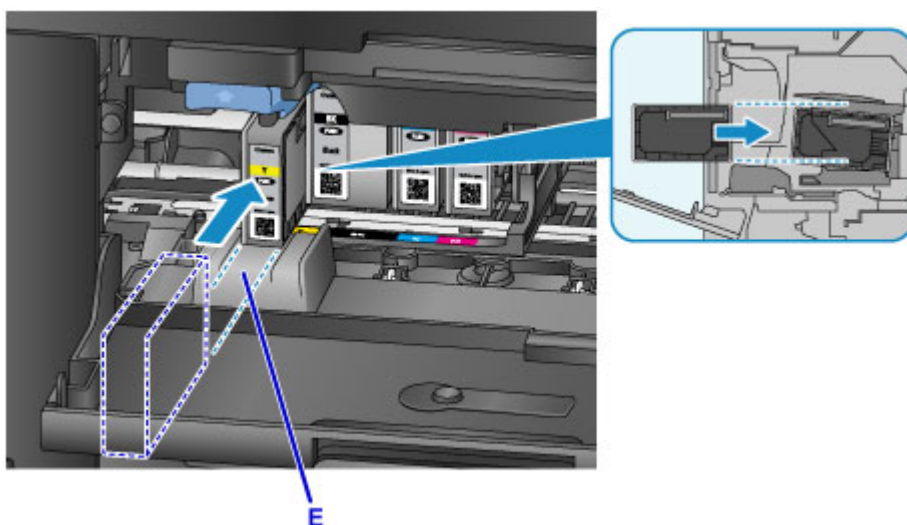

»»» Důležité

- Nádržku s inkoustem nelze nainstalovat v nesprávné poloze. Prohlédněte si štítek v instalační pozici a nádržku s inkoustem vložte do správné polohy.

5. Na nádržku s inkoustem pevně zatlačte, dokud nezapadne na své místo.

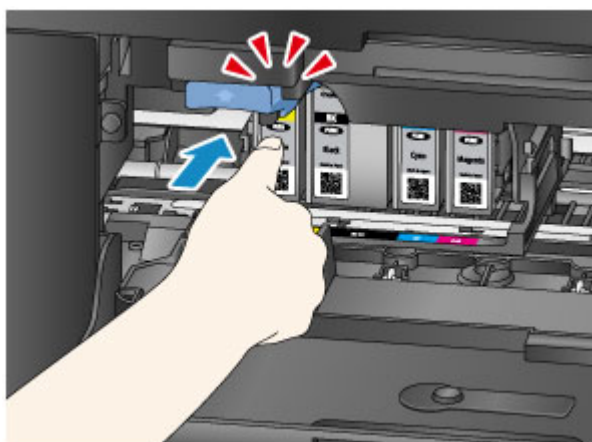

6. Stisknutím pravého tlačítka **Funkce (Function)** vyberte možnost **Konec (Exit)**.

Při zobrazení zprávy **Další (Next)** je možné vyměnit i další nádržky s inkoustem.

Pokud budete chtít vyměnit další nádržku s inkoustem, stiskněte pravé tlačítko **Funkce (Function)** a opakujte tento postup od kroku 2.

Budete-li chtít výměnu nádržek s inkoustem ukončit, opakovaně stiskněte pravé tlačítko **Funkce (Function)**, dokud se nezobrazí tlačítko **Konec (Exit)**.

Držák tiskové hlavy se přesune do pohotovostní polohy. Nádržky s inkoustem nelze v této poloze vyjmout.

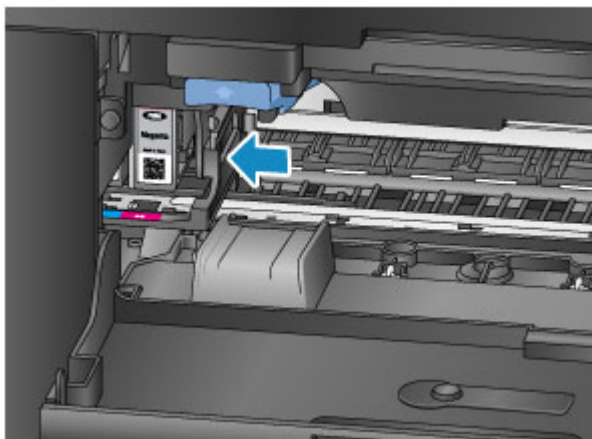

»» Důležité

- Bez nainstalování všech nádržek s inkoustem není tisk možný. Nainstalujte všechny nádržky s inkoustem.
- Nainstalované nádržky s inkoustem je možné odebrat až po zobrazení zprávy s výzvou k výměně.

7. Zavřete přední kryt.



Immediately after the ink cartridge replacement, the device automatically starts ink mixing. Wait until the noise stops. (Mixing takes 1 to 2 minutes.)

»» Poznámka

- Na případné chybové zprávy reagujte dle potřeby.

■ [Zobrazí se zpráva](#)

- Pokud je tisková hlava nezarovnaná (vytištěné rovnoběžné linky nebudou rovnoběžné), [nastavte tiskovou hlavu](#).
- Během této činnosti může zařízení vydávat určité zvuky, které však nejsou známkou žádných potíží.

Poznámky k nádržkám s inkoustem

»» Důležité

- Náhradní nádržky s inkoustem co nejdříve nainstalujte. Neponechávejte zařízení bez nainstalovaných nádržek s inkoustem.
- Vyměňte prázdné nádržky s inkoustem za nové. Instalace použitých nádržek s inkoustem může způsobit ucpání trysek. Použité nádržky s inkoustem mohou také ovlivnit řádné načasování upozornění na výměnu nádržky s inkoustem.
- Nainstalované nádržky s inkoustem nevyjímejte ani je neponechávejte mimo zařízení. V takové situaci by mohly nádržky s inkoustem vyschnout a po opětovném vložení by mohly bránit řádné činnosti. K zajištění optimální kvality tisku je vhodné nádržky s inkoustem spotřebovat během šesti měsíců od jejich instalace.

»» Poznámka



- Barevný inkoust může být spotřebováván i při tisku černobílých originálů nebo v případě, že je nastaven černobílý tisk.

Během standardního i hloubkového čištění tiskové hlavy dochází kvůli zajištění výkonu ke spotřebě také všech barevných inkoustů. Pokud v nádržkách s inkoustem dojde inkoust, co nejdříve je vyměňte za nové.

■ [Tipy k inkoustu](#)

Kontrola stavu inkoustu na displeji LCD

»»» Poznámka

- Pokud dojde alespoň jeden z barevných inkoustů,  na obrazovce DOMŮ oznámí . Pokud se zobrazí upozornění na , využijte následujícího postupu pro určení inkoustů, které došly.

1. Zkontrolujte, zda je zařízení zapnuté, a otevřete obrazovku DOMŮ.

Pokud není zobrazena obrazovka DOMŮ, zobrazte ji stisknutím tlačítka **DOMŮ (HOME)**.

2. Na obrazovce DOMŮ stiskněte prostřední tlačítko **Funkce (Function)** .

[LCD a ovládací panel](#)

Každá zpráva o zbyvajícím množství inkoustu je doprovázena symbolem v oblasti A.

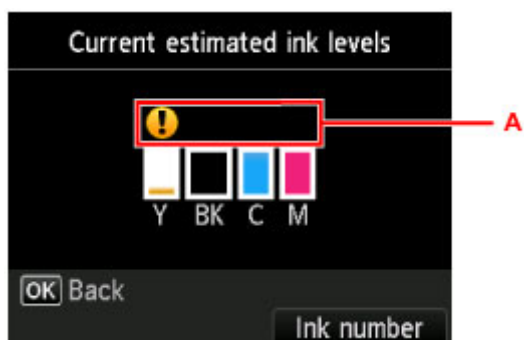

Příklad: 

Dochází inkoust v nádržce. Připravte novou nádržku s inkoustem.

»»» Poznámka

- Hladiny inkoustu na této obrazovce jsou pouze odhadované.
- Obrazovku **Aktuální odhadovaná hl. inkoustu (Current estimated ink levels)** zobrazíte také výběrem tlačítka **Nastavení (Setup)** na obrazovce DOMŮ a výběrem možnosti **Odhadovaná hladina ink. (Estimated ink levels)** v nabídce nastavení.
- Chcete-li zkontrolovat číslo modelu nádržky s inkoustem, stisknutím pravého tlačítka **Funkce (Function)** otevřete obrazovku **Číslo inkoustu (Ink number)**. Výběrem možnosti **Tisknout číslo (Print number)** na této obrazovce můžete vytisknout číslo modelu nádržky s inkoustem. Výběrem možnosti **Objednat ink. (Order ink now)** se zobrazí kód QR pro objednávku inkoustu na webu. Náklady na připojení k Internetu hradí zákazník.
- Stav inkoustu můžete také zjistit během tisku na displeji LCD.
- Stav inkoustu můžete zjistit i pomocí počítače.

 [Kontrola stavu inkoustu z počítače](#) (systém Windows)

 [Kontrola stavu inkoustu z počítače](#) (systém Mac OS)

Údržba

- ▶ Pokud je tisk nejasný nebo nerovnoměrný
- ▶ Provádění funkcí údržby z počítače (systém Windows)
- ▶ Provádění funkcí údržby z počítače (systém Mac OS)
- ▶ Čištění

Pokud je tisk nejasný nebo nerovnoměrný

- ▶ **Postup údržby**
- ▶ **Tisk testovacího vzorku trysek**
- ▶ **Kontrola testovacího vzorku trysek**
- ▶ **Čištění tiskové hlavy**
- ▶ **Hlubkové čištění tiskové hlavy**
- ▶ **Nastavení tiskové hlavy**
- ▶ **Ruční nastavení tiskové hlavy**

Postup údržby

Podle následujícího postupu můžete obnovit původní kvalitu tisku v případě, že jsou výtisky vybledlé, nerovnoměrné, barvy jsou nesprávné nebo výsledky tisku neodpovídají vašim představám (například když vytištěné rovnoběžné linky nebudou rovnoběžné).

►►► Poznámka

- Výsledek se může zlepšit, pokud v ovladači tiskárny zvýšíte kvalitu tisku.

- [Změna kvality tisku a úprava obrazových dat](#) (systém Windows)

- [Změna kvality tisku a úprava obrazových dat](#) (systém Mac OS)

Postup opravy vybledlých nebo nerovnoměrných výtisků:

Krok 1 Vytiskněte testovací vzorek trysek.

Pomocí zařízení

- [Tisk testovacího vzorku trysek](#)

Pomocí počítače

- [Tisk testovacího vzorku trysek](#) (systém Windows)

- [Tisk testovacího vzorku trysek](#) (systém Mac OS)

Krok 2 [Zkontrolujte testovací vzorek trysek](#).

Ve vzoru chybí některé čáry nebo v něm jsou vodorovné bílé pruhy:



Krok 3 Vyčistěte tiskovou hlavu.

Pomocí zařízení

- [Čištění tiskové hlavy](#)

Pomocí počítače

- [Čištění tiskových hlav](#) (systém Windows)

- [Čištění tiskových hlav](#) (systém Mac OS)

Po vyčištění tiskové hlavy vytiskněte a znovu prohlédněte testovací vzorek trysek: ➔ [Krok 1](#)

Ani po druhém provedení kroků 1 až 3 nedojde k odstranění potíží:



Krok 4 Provedte hloubkové čištění tiskové hlavy.

Pomocí zařízení

- [Hloubkové čištění tiskové hlavy](#)

Pomocí počítače

- [Čištění tiskových hlav](#) (systém Windows)

- Čištění tiskových hlav (systém Mac OS)

►► Poznámka

- Pokud potíže s tiskem přetrvávají i po dokončení kroku 4, vypněte zařízení, vyčkejte alespoň 24 hodin a hloubkové čištění tiskové hlavy opakujte. Po vypnutí zařízení neodpojujte.

Pokud problém nadále přetrvává, může být tisková hlava poškozena. obraťte se na servisní středisko.

Postup opravy nesprávného nastavení:

|| Krok | Nastavte tiskovou hlavu.

Pomocí zařízení

- [Nastavení tiskové hlavy](#)

Pomocí počítače

- [Nastavení polohy tiskové hlavy](#) (systém Windows)
- [Nastavení polohy tiskové hlavy](#) (systém Mac OS)

Tisk testovacího vzorku trysek

Pokud chcete zjistit, zda je inkoust z trysek tiskové hlavy normálně vystřikován, vytiskněte testovací vzorek trysek.

»»» Poznámka

- Jestliže během tisku testovacího vzorku trysek dojde inkoust, na displeji LCD se zobrazí chybová zpráva.

■ [Zobrazí se zpráva](#)

Připravte si: jeden list běžného papíru formátu A4 nebo Letter

1. Ujistěte se, že je zařízení zapnuté.



2. Na obrazovce DOMŮ vyberte možnost **Nastavení (Setup)** a stiskněte tlačítko **OK**.

■ [LCD a ovládací panel](#)

Zobrazí se obrazovka s nabídkou nastavení.



3. Vyberte možnost **Údržba (Maintenance)** a stiskněte tlačítko **OK**.

Otevře se obrazovka **Údržba (Maintenance)**.

4. Vyberte možnost **Vytisknout kontrol. vzorek trysek (Print nozzle check pattern)** a stiskněte tlačítko **OK**.

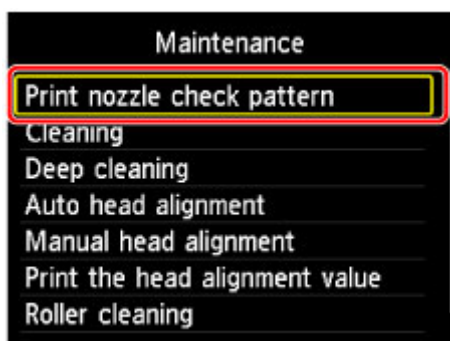

Otevře se obrazovka s potvrzením.

5. Do kazety vložte list běžného papíru velikosti A4 nebo Letter.

»»» Důležité

- Při provádění činností dostupných na obrazovce **Údržba (Maintenance)** nedojde k otevření obrazovky pro registraci velikosti stránky a typu média. K tisku proto dojde i při vložení jiného než běžného papíru formátu A4 nebo Letter.

6. Vytáhněte nástavec výstupního zásobníku a otevřete podpěru pro výstup papíru.
7. Vyberte možnost **Ano (Yes)** a stiskněte tlačítko **OK**.
Po vytištění testovacího vzorku trysek se otevřou dvě obrazovky pro potvrzení vzorku.
8. [Zkontrolujte testovací vzorek trysek.](#)

Kontrola testovacího vzorku trysek

Zkontrolujte testovací vzorek trysek a v případě potřeby vyčistěte tiskovou hlavu.

1. Zkontrolujte, zda ve vzorku C nechybí čáry nebo zda ve vzorku D nejsou vodorovné bílé pruhy.

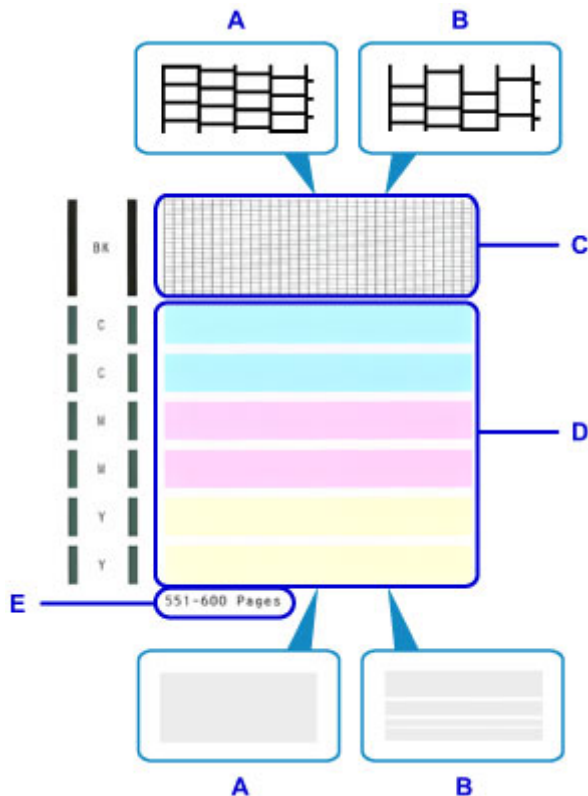

A: Bez chybějících čar nebo vodorovných bílých pruhů

B: Chybí některé čáry nebo jsou nalezeny vodorovné bílé pruhy

E: Počet stránek vytištěných do tohoto okamžiku

2. Na kontrolní obrazovce vyberte vzorky, které nejvíce odpovídají vytištěnému testovacímu vzorku trysek.

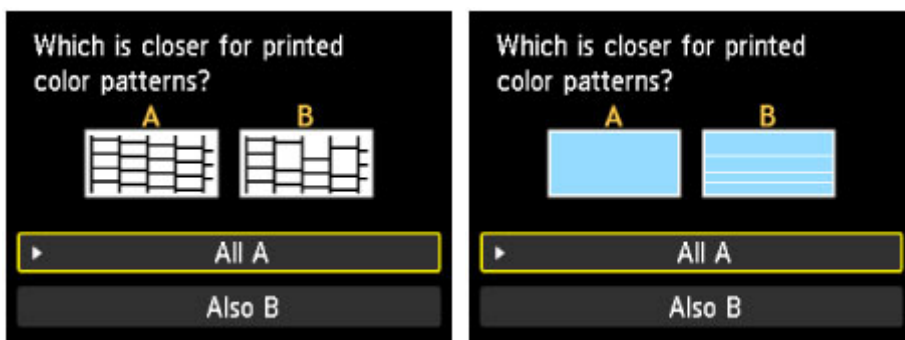

V případě A (bez chybějících čar nebo vodorovných bílých pruhů) ve vzorcích (C a D):

Není vyžadováno čištění. Vyberte možnost **Všechna A (All A)** a stiskněte tlačítko **OK**.

Přečtěte si zobrazenou zprávu a stiskněte tlačítko **OK**.

Znovu se otevře obrazovka **Údržba (Maintenance)**.

V případě B (chybí některé čáry nebo jsou nalezeny vodorovné bílé pruhy) v některém vzorku (C nebo D) či v obou vzorcích:

Čištění je nutné. Vyberte možnost **Také B (Also B)** a stiskněte tlačítko **OK**.

Otevře se obrazovka s potvrzením čištění.

Vyberte možnost **Ano (Yes)** a stiskněte tlačítko **OK**.

Zařízení spustí čištění tiskové hlavy.

■ [Čištění tiskové hlavy](#)

»» Poznámka

- Na výtisku pro kontrolu trysek naleznete záznam všech vytištěných stránek v nárůstcích po 50 stránkách.

Čištění tiskové hlavy

Pokud v testovacím vzorku trysek chybí čáry nebo jsou v něm nalezeny vodorovné bílé pruhy, vyčistěte tiskovou hlavu. Čištění zbaví trysky nánosu a zlepší stav tiskové hlavy. Při čištění tiskové hlavy však dochází ke spotřebě inkoustu a tuto operaci proto doporučujeme provádět pouze v případě potřeby.

»»» Poznámka

- Čištění je možné spustit také z počítače. Prostřednictvím počítače můžete také vybrat skupinu inkoustů, kterou chcete vyčistit.
 - [Čištění tiskových hlav](#) (systém Windows)
 - Čištění tiskových hlav (systém Mac OS)
- Čištění z ovládacího panelu způsobí vyčištění tiskových hlav pro všechny barvy.

Připravte si: jeden list běžného papíru formátu A4 nebo Letter

1. Ujistěte se, že je zařízení zapnuté.

2. Na obrazovce DOMŮ vyberte možnost  **Nastavení (Setup)** a stiskněte tlačítko **OK**.

■ [LCD a ovládací panel](#)

Zobrazí se obrazovka s nabídkou nastavení.

3. Vyberte možnost  **Údržba (Maintenance)** a stiskněte tlačítko **OK**.

Otevře se obrazovka **Údržba (Maintenance)**.

4. Vyberte možnost **Čištění (Cleaning)** a stiskněte tlačítko **OK**.

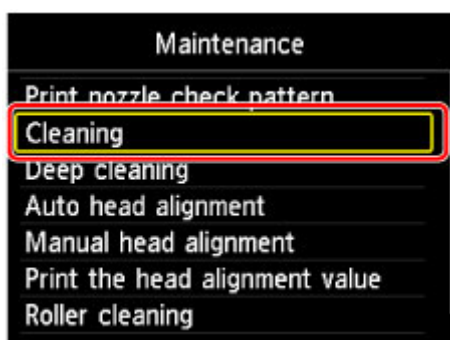

Otevře se obrazovka s potvrzením.

5. Vyberte možnost **Ano (Yes)** a stiskněte tlačítko **OK**.

Zařízení spustí čištění tiskové hlavy.

Dokud se čištění tiskové hlavy nedokončí, neprovádějte žádné jiné akce. Čištění trvá přibližně 2 minuty.

Následně se otevře obrazovka pro potvrzení výtisku testovacího vzorku trysek.

6. Do kazety vložte list běžného papíru velikosti A4 nebo Letter.

»»» **Důležité**

- Při provádění činností dostupných na obrazovce **Údržba (Maintenance)** nedojde k otevření obrazovky pro registraci velikosti stránky a typu média. K tisku proto dojde i při vložení jiného než běžného papíru formátu A4 nebo Letter.

7. Vytáhněte nástavec výstupního zásobníku a otevřete podpěru pro výstup papíru.

8. Vyberte možnost **Ano (Yes)** a stiskněte tlačítko **OK**.

Testovací vzorek trysek se vytiskne.

9. [Zkontrolujte testovací vzorek trysek](#).

»»» **Poznámka**

- Pokud potíže s tiskem přetrvávají i po dvojitém vyčištění tiskové hlavy, [provedte hloubkové čištění tiskové hlavy](#).

Hloubkové čištění tiskové hlavy

Pokud se kvalita tisku po standardním čištění tiskové hlavy nezlepší, vyzkoušejte hloubkové čištění tiskové hlavy. Při hloubkovém čištění tiskové hlavy však dochází k větší spotřebě inkoustu a tuto operaci proto doporučujeme provádět pouze v případě potřeby.

»»» Poznámka

- Hloubkové čištění tiskové hlavy můžete spustit také ze svého počítače. Prostřednictvím počítače můžete také vybrat skupinu inkoustů, kterou chcete hloubkově vyčistit.
 - [Čištění tiskových hlav](#) (systém Windows)
 - Čištění tiskových hlav (systém Mac OS)
- Hloubkové čištění tiskové hlavy z ovládacího panelu způsobí vyčištění tiskových hlav pro všechny barvy.

Připravte si: jeden list běžného papíru formátu A4 nebo Letter

1. Ujistěte se, že je zařízení zapnuté.

2. Na obrazovce DOMŮ vyberte možnost  **Nastavení (Setup)** a stiskněte tlačítko **OK**.

■ [LCD a ovládací panel](#)

Zobrazí se obrazovka s nabídkou nastavení.

3. Vyberte možnost  **Údržba (Maintenance)** a stiskněte tlačítko **OK**.

Otevře se obrazovka **Údržba (Maintenance)**.

4. Vyberte možnost **Hloubkové čištění (Deep cleaning)** a stiskněte tlačítko **OK**.

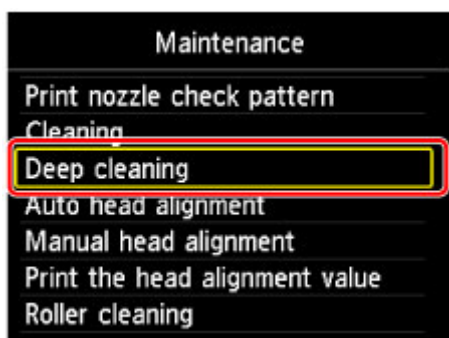

Otevře se obrazovka s potvrzením.

5. Vyberte možnost **Ano (Yes)** a stiskněte tlačítko **OK**.

Spustí se hloubkové čištění tiskové hlavy.

Dokud se hloubkové čištění tiskové hlavy nedokončí, neprovádějte žádné jiné akce. Čištění trvá přibližně 2 až 3 minuty.

Následně se otevře obrazovka pro potvrzení výtisku testovacího vzorku trysek.

6. Do kazety vložte list běžného papíru velikosti A4 nebo Letter.

»»» **Důležité**

- Při provádění činností dostupných na obrazovce **Údržba (Maintenance)** nedojde k otevření obrazovky pro registraci velikosti stránky a typu média. K tisku proto dojde i při vložení jiného než běžného papíru formátu A4 nebo Letter.

7. Vytáhněte nástavec výstupního zásobníku a otevřete podpěru pro výstup papíru.

8. Vyberte možnost **Ano (Yes)** a stiskněte tlačítko **OK**.

Testovací vzorek trysek se vytiskne.

9. Po zobrazení zprávy oznamující dokončení hloubkového čištění tiskové hlavy stiskněte tlačítko **OK**.

10. [Zkontrolujte testovací vzorek trysek](#).

Pokud potíže s tiskem přetrvávají, vypněte zařízení, vyčkejte alespoň 24 hodin a hloubkové čištění tiskové hlavy opakujte. Po vypnutí zařízení neodpojujte.

Pokud problém nadále přetrvává, může být tisková hlava poškozena. Obráťte se na servisní středisko.

Nastavení tiskové hlavy

Pokud jsou vytištěné obrázky zdeformované nebo pokud vytištěné rovnoběžné linky nebudou rovnoběžné, nastavte tiskovou hlavu.

»»» Poznámka

- Jestliže během tisku listu pro nastavení tiskové hlavy dojde inkoust, na displeji LCD se zobrazí chybová zpráva.

■ [Zobrazí se zpráva](#)

Připravte si: jeden list běžného papíru formátu A4 nebo Letter (lze použít i recyklovaný papír)*

* Používejte papír, který je z obou stran čistý.

1. Ujistěte se, že je zařízení zapnuté.

2. Na obrazovce DOMŮ vyberte možnost  **Nastavení (Setup)** a stiskněte tlačítko **OK**.

■ [LCD a ovládací panel](#)

Zobrazí se obrazovka s nabídkou nastavení.

3. Vyberte možnost  **Údržba (Maintenance)** a stiskněte tlačítko **OK**.

Otevře se obrazovka **Údržba (Maintenance)**.

4. Vyberte možnost **Automatické nastavení hlavy (Auto head alignment)** a stiskněte tlačítko **OK**.

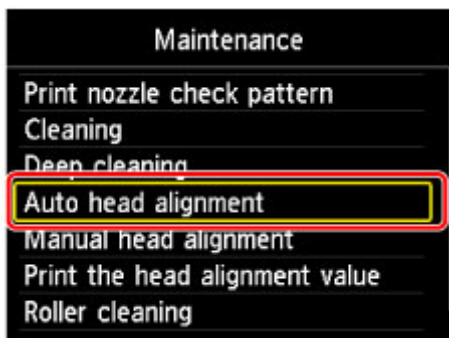

Otevře se obrazovka s potvrzením.

5. Do kazety vložte list běžného papíru velikosti A4 nebo Letter.

»»» Důležité

- Při provádění činností dostupných na obrazovce **Údržba (Maintenance)** nedojde k otevření obrazovky pro registraci velikosti stránky a typu média. K tisku proto dojde i při vložení jiného než běžného papíru formátu A4 nebo Letter.

6. Vytáhněte nástavec výstupního zásobníku a otevřete podpěru pro výstup papíru.

7. Vyberte možnost **Ano (Yes)** a stiskněte tlačítko **OK**.

List pro nastavení tiskové hlavy se vytiskne a tisková hlava se automaticky nastaví.

Tento proces trvá přibližně 3 až 4 minuty.

»»» Poznámka

- Jestliže automatické nastavení tiskové hlavy selže, zobrazí se na displeji LCD chybová zpráva.

■ [Zobrazí se zpráva](#)

8. Po zobrazení zprávy oznamující dokončení nastavení tiskové hlavy stiskněte tlačítko **OK**.

»»» Poznámka

- Jestliže zůstanou výtisky neuspokojivé i po automatickém nastavení tiskové hlavy, [nastavte tiskovou hlavu ručně](#).

Tiskovou hlavu můžete nastavit také ručně z počítače.

■ [Ruční nastavení polohy tiskové hlavy](#) (systém Windows)

■ [Ruční nastavení polohy tiskové hlavy](#) (systém Mac OS)

Ruční nastavení tiskové hlavy

O ruční nastavení tiskové hlavy se pokuste v případě, že výsledky automatického nastavení tiskové hlavy jsou neuspokojivé, nebo pokud vytištěné rovnoběžné linky nebudou rovnoběžné.

»»» Poznámka

- Podrobnosti o automatickém nastavení tiskové hlavy viz [Nastavení tiskové hlavy](#).

Připravte si: dva listy běžného papíru formátu A4 nebo Letter

1. Ujistěte se, že je zařízení zapnuté.

2. Na obrazovce DOMŮ vyberte možnost  **Nastavení (Setup)** a stiskněte tlačítko **OK**.

 [LCD a ovládací panel](#)

Zobrazí se obrazovka s nabídkou nastavení.

3. Vyberte možnost  **Údržba (Maintenance)** a stiskněte tlačítko **OK**.

Otevře se obrazovka **Údržba (Maintenance)**.

4. Vyberte možnost **Ruční nastavení hlavy (Manual head alignment)** a stiskněte tlačítko **OK**.

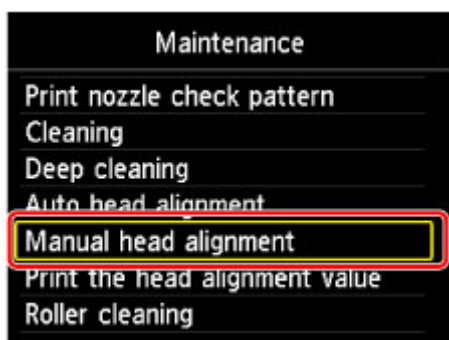

Otevře se obrazovka s potvrzením.

»»» Poznámka

- Chcete-li vytisknout stávající hodnoty nastavení polohy tiskové hlavy, vyberte možnost **Tisk hodnoty nastavení hlavy (Print the head alignment value)**.

5. Do kazety vložte dva listy běžného papíru velikosti A4 nebo Letter.

»»» Důležité

- Při provádění činností dostupných na obrazovce **Údržba (Maintenance)** nedojde k otevření obrazovky pro registraci velikosti stránky a typu média. K tisku proto dojde i při vložení jiného než běžného papíru formátu A4 nebo Letter.

6. Vytáhněte nástavec výstupního zásobníku a otevřete podpěru pro výstup papíru.

7. Vyberte možnost **Ano (Yes)** a stiskněte tlačítko **OK**.

Zařízení vytiskne vzor nastavení tiskové hlavy.

8. Ujistěte se, že byl vzorek vytištěn správně. Pokud ano, vyčkejte na zobrazení zprávy „**Byly vzorky vytištěny správně? (Did the patterns print correctly?)**“, vyberte možnost **Ano (Yes)** a stiskněte tlačítko **OK**.

Zobrazí se vstupní obrazovka hodnot nastavení pozice tiskové hlavy.

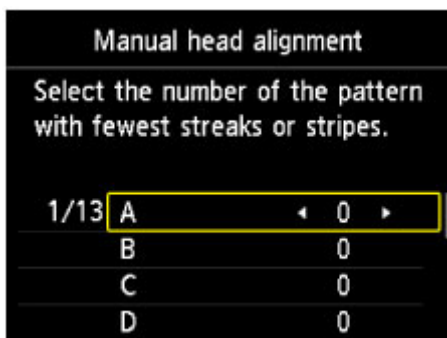

9. Zkontrolujte první vzorek. Ve sloupci A vyhledejte vzor, na kterém jsou nejméně zřetelné svislé pruhy a pomocí tlačítka ◀ nebo ▶ vyberte číslo daného vzoru.

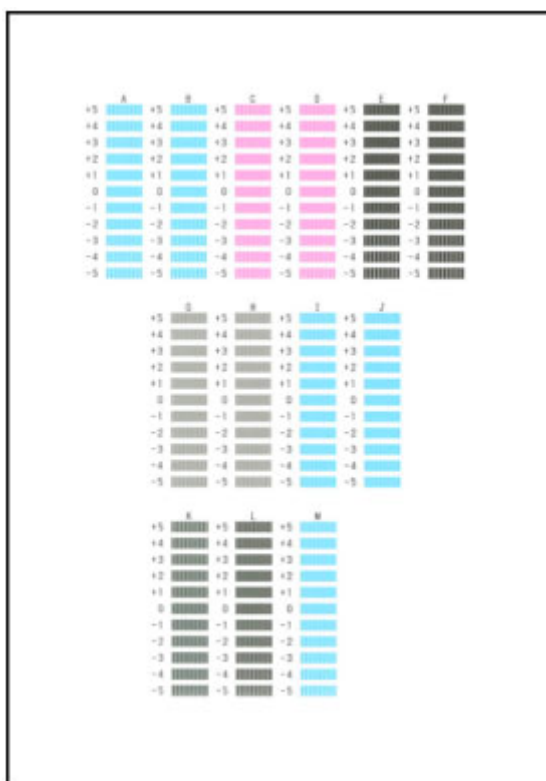

►►► Poznámka

- Pokud se vzhledem všechny vzorky liší, vyberte vzorek, ve kterém jsou svislé pruhy nejméně.



A



B

A: Nezřetelné svislé pruhy

B: Zřetelnější svislé pruhy

10. Tento postup opakujte až do úplného zadání čísel vzorků ve sloupcích B až M a stiskněte tlačítko **OK**.

11. Přečtěte si zobrazenou zprávu a stiskněte tlačítko **OK**.

Vytiskne se druhá sada vzorků.

12. Zkontrolujte druhý vzorek. Ve sloupci N vyhledejte vzor, na kterém jsou nejméně zřetelné vodorovné pruhy a pomocí tlačítka ◀ nebo ▶ vyberte číslo daného vzoru.



»»» Poznámka

- Pokud se vzhledem všechny vzorky liší, vyberte vzorek, ve kterém jsou vodorovné pruhy nejméně viditelné.



C



D

C: Nezřetelné vodorovné pruhy

D: Zřetelnější vodorovné pruhy

13. Tento postup opakujte až do úplného zadání čísel vzorků ve sloupcích O až T a stiskněte tlačítko **OK**.

Ve sloupci P vyberte vzorek, ve kterém jsou svislé pruhy nejméně.

14. Po zobrazení zprávy oznamující dokončení nastavení tiskové hlavy stiskněte tlačítko **OK**.

Provádění funkcí údržby z počítače (systém Windows)

- ▶ Čištění tiskových hlav
- ▶ Nastavení polohy tiskové hlavy
- ▶ Tisk testovacího vzorku trysek

Čištění tiskových hlav

Funkce Čištění tiskové hlavy slouží k vyčištění trysky tiskové hlavy. Spusťte čištění tiskové hlavy, pokud je tisk slabý nebo se některá barva netiskne, přestože zbývá dostatek inkoustu.

Chcete-li vyčistit tiskovou hlavu, postupujte takto:



Čištění (Cleaning)

1. Otevřete [okno nastavení ovladače tiskárny](#)
2. Klepněte na tlačítko **Čištění (Cleaning)** na kartě **Údržba (Maintenance)**
Po otevření dialogového okna **Čištění tiskové hlavy (Print Head Cleaning)** vyberte skupinu inkoustů, u které chcete čištění provést.
Chcete-li zobrazit položky, které je před čištěním potřeba zkontrolovat, klepněte na tlačítko **Výchozí položky testu (Initial Check Items)**.
3. Spusťte čištění
Zkontrolujte, zda je tiskárna zapnutá, a klepněte na tlačítko **Provést (Execute)**.
Spustí se čištění tiskové hlavy.
4. Dokončete čištění
Po potvrzovací zprávě se otevře dialogové okno **Kontrola trysek (Nozzle Check)**.
5. Zkontrolujte výsledky
Klepněte na tlačítko **Tisk testovacího vzorku (Print Check Pattern)** a zkontrolujte, zda se kvalita tisku zlepšila. Proces kontroly můžete zrušit klepnutím na tlačítko **Storno (Cancel)**.
Pokud jedno čištění hlavy nevyřeší potíže s tiskovou hlavou, opakujte čištění ještě jednou.

»»» Důležité

- Při procesu **Čištění (Cleaning)** je spotřebováno malé množství inkoustu.
Častým čištěním tiskové hlavy velmi rychle spotřebujete zásoby inkoustu v tiskárně. Proto čištění tiskových hlav provádějte pouze v případě nutnosti.



Hlubkové čištění (Deep Cleaning)

Hlubkové čištění (Deep Cleaning) je důkladnější než čištění. Hlubkové čištění provedte tehdy, pokud problémy s tiskovou hlavou nevyřeší ani dva pokusy o **Čištění (Cleaning)**.

1. Otevřete [okno nastavení ovladače tiskárny](#)

2. Na kartě **Údržba (Maintenance)** klepněte na tlačítko **Hlubkové čištění (Deep Cleaning)**.

Po otevření dialogového okna **Hlubkové čištění (Deep Cleaning)** vyberte skupinu inkoustů, u které chcete hlubkové čištění provést.

Chcete-li zobrazit položky, které je před hlubkovým čištěním potřeba zkontrolovat, klepněte na tlačítko **Výchozí položky testu (Initial Check Items)**.

3. Spustíte hlubkové čištění

Zkontrolujte, zda je tiskárna zapnutá, a klepněte na tlačítko **Provést (Execute)**.

Po zobrazení výzvy k potvrzení klepněte na tlačítko **OK**.

Spustí se hlubkové čištění tiskových hlav.

4. Dokončete hlubkové čištění

Po potvrzovací zprávě se otevře dialogové okno **Kontrola trysek (Nozzle Check)**.

5. Zkontrolujte výsledky

Klepněte na tlačítko **Tisk testovacího vzorku (Print Check Pattern)** a zkontrolujte, zda se kvalita tisku zlepšila. Proces kontroly můžete zrušit klepnutím na tlačítko **Storno (Cancel)**.

»» Důležité

- Při nastavení možnosti **Hlubkové čištění (Deep Cleaning)** je spotřebováno větší množství inkoustu než při **Čištění (Cleaning)**. Častým čištěním tiskové hlavy velmi rychle spotřebujete zásoby inkoustu v tiskárně. Proto čištění tiskových hlav provádějte pouze v případě nutnosti.

»» Poznámka

- Pokud po provedení procesu **Hlubkové čištění (Deep Cleaning)** nenastane zlepšení, vypněte tiskárnu, počkejte 24 hodin a poté **Hlubkové čištění (Deep Cleaning)** zopakujte. Pokud se tisk opět nezlepší, pravděpodobně došel inkoust nebo se opotřebovala tisková hlava. Podrobné informace o nutných opatřeních naleznete v části „Nevystřikuje se inkoust“.

Příbuzné téma

- [Tisk testovacího vzorku trysek](#)

Nastavení polohy tiskové hlavy

Nastavení tiskové hlavy opraví všechny chyby v umístění tiskové hlavy při instalaci a zlepší roztřepeně barvy a čáry.

Tato tiskárna podporuje dvě metody nastavení tiskové hlavy: automatické a ruční nastavení tiskové hlavy. Výchozí metodou tiskárny je automatické nastavení tiskové hlavy.

Pokud nejsou výsledky tisku po automatickém nastavení tiskové hlavy uspokojivé, [proved'te ruční nastavení tiskové hlavy](#).

Chcete-li automaticky nastavit polohu tiskové hlavy, postupujte takto:



Nastavení tiskové hlavy (Print Head Alignment)

1. Otevřete [okno nastavení ovladače tiskárny](#)
2. Klepněte na tlačítko **Nastavení tiskové hlavy (Print Head Alignment)** na kartě **Údržba (Maintenance)**

Otevře se dialogové okno **Spustit nastavení tiskové hlavy (Start Print Head Alignment)**.

3. Vložte papír do tiskárny

Do kazety vložte list běžného papíru velikosti A4 nebo Letter.

»»» Poznámka

- Pokud zvolíte ruční nastavení tiskové hlavy, počet použitých papírů bude odlišný.

4. Spust'te nastavení tiskové hlavy

Zkontrolujte, zda je tiskárna zapnutá, a klepněte na tlačítko **Nastavit tiskovou hlavu (Align Print Head)**.

Postupujte podle pokynů ve zprávě.

»»» Důležité

- Během tisku neotvírejte přední kryt.

»»» Poznámka

- Před prováděním dalších operací vyčkejte na dokončení tisku. Dokončení tisku trvá přibližně 3 až 4 minuty.

»»» Poznámka

- Pokud chcete vytisknout a zkontrolovat současné nastavení, otevřete dialogové okno **Spustit nastavení tiskové hlavy (Start Print Head Alignment)** a klepněte na možnost **Tisknout hodnotu zarovnání (Print Alignment Value)**.

Ruční nastavení polohy tiskové hlavy

Nastavení tiskové hlavy opraví všechny chyby v umístění tiskové hlavy při instalaci a zlepší roztřepeně barvy a čáry.

Tato tiskárna podporuje dvě metody nastavení tiskové hlavy: [automatické nastavení tiskové hlavy](#) a ruční nastavení tiskové hlavy. Výchozí metodou tiskárny je automatické nastavení tiskové hlavy.

Pokud nejsou výsledky tisku po automatickém nastavení tiskové hlavy uspokojivé, proveďte ruční nastavení tiskové hlavy.

Chcete-li ručně nastavit polohu tiskové hlavy, postupujte takto:

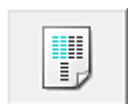

Nastavení tiskové hlavy (Print Head Alignment)

1. Otevřete [okno nastavení ovladače tiskárny](#)
2. Klepněte na možnost **Uživatelská nastavení (Custom Settings)** na kartě **Údržba (Maintenance)**

Otevře se dialogové okno **Uživatelská nastavení (Custom Settings)**.

►► Poznámka

- Pokud je tiskárna vypnuta nebo je zakázána komunikace mezi tiskárnou a počítačem, může se objevit chybová zpráva, protože počítač nemůže zjišťovat údaje o stavu tiskárny. Pokud taková situace nastane, klepnutím na tlačítko **OK** zobrazíte nejaktuálnější nastavení zadaná v počítači.

3. Přepněte nastavení hlavy na ruční
Zaškrtněte pole **Nastavit hlavy ručně (Align heads manually)**.
4. Použít nastavení
Klepněte na tlačítko **OK** a po zobrazení okna se žádostí o potvrzení klepněte na tlačítko **OK**.
5. Klepněte na tlačítko **Nastavení tiskové hlavy (Print Head Alignment)** na kartě **Údržba (Maintenance)**
Otevře se dialogové okno **Spustit nastavení tiskové hlavy (Start Print Head Alignment)**.
6. Vložte papír do tiskárny
Do kazety vložte dva listy běžného papíru velikosti A4 nebo Letter.
7. Spusťte nastavení tiskové hlavy

Zkontrolujte, zda je tiskárna zapnutá, a klepněte na tlačítko **Nastavit tiskovou hlavu (Align Print Head)**.

Postupujte podle pokynů ve zprávě.

»»» Důležité

- Během tisku neotvírejte přední kryt.

8. Prohlédněte si výsledek tisku

Do polí zadejte čísla vzorků, u nichž jsou nejméně zřetelné pruhy.

Také můžete klepnout na vzorky s nejméně zřetelnými pruhy v okně náhledu a jejich čísla budou automaticky nastavena do příslušných polí.

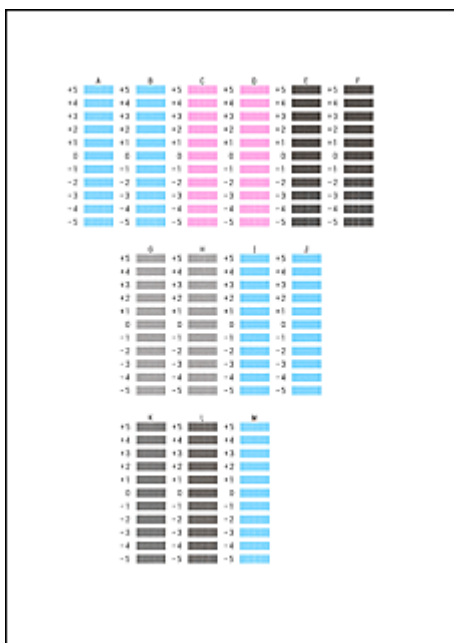

Po zadání všech požadovaných hodnot klepněte na tlačítko **OK**.

»»» Poznámka

- Pokud je obtížné vybrat nejlepší vzor, vyberte alespoň nastavení, u kterého jsou nejméně zřetelné svíslé pruhy.



(A)



(B)

(A) Nejméně zřetelné svíslé pruhy

(B) Nejzřetelnější svíslé pruhy

9. Přečtěte si zobrazenou zprávu a klepněte na tlačítko **OK**

Zařízení vytiskne druhý vzorek.

»»» Důležité

- Během tisku neotvírejte přední kryt.

10. Prohlédněte si výsledek tisku

Do odpovídajících polí zadejte čísla vzorků, u nichž jsou pruhy nejméně zřetelné.

I když klepnete na vzorky v okně náhledu, u nichž jsou pruhy nejméně zřetelné, jsou jejich čísla automaticky nastavena do příslušných polí.

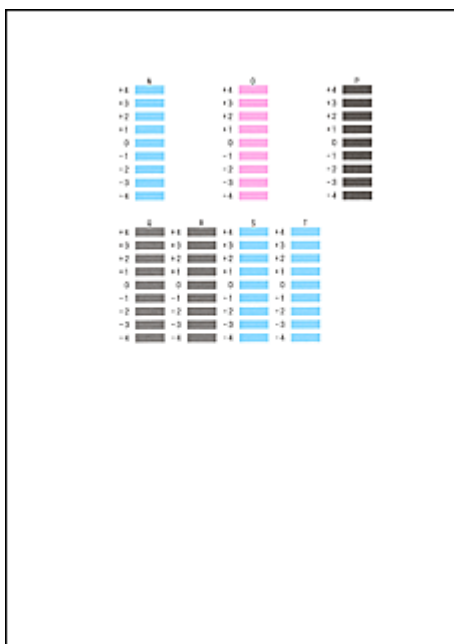

Po zadání všech požadovaných hodnot klepněte na tlačítko **OK**.

»»» Poznámka

- Pokud je obtížné vybrat nejlepší vzor, vyberte nastavení, které produkuje nejméně zřetelné vodorovné bílé pruhy.



(A)



(B)

(A) Nejméně zřetelné vodorovné pruhy

(B) Nejvíce zřetelné vodorovné pruhy

- Pokud je obtížné vybrat nejlepší vzor, vyberte alespoň nastavení, u kterého jsou nejméně zřetelné svislé pruhy.



(A)



(B)

(A) Nejméně zřetelné svislé pruhy

(B) Nejzřetelnější svislé pruhy

»»» Poznámka

- Pokud chcete vytisknout a zkontrolovat současné nastavení, otevřete dialogové okno **Spustit nastavení tiskové hlavy (Start Print Head Alignment)** a klepněte na možnost **Tisknout hodnotu zarovnání (Print Alignment Value)**.

Tisk testovacího vzorku trysek

Funkce kontroly trysek umožňuje vytištěním testovacího vzorku zkontrolovat, zda pracuje tisková hlava správně. Vytiskněte vzorek, pokud tisk slábne nebo pokud se některá barva netiskne.

Postup při vytištění vzorku pro kontrolu trysek je následující:



Kontrola trysek (Nozzle Check)

1. Otevřete [okno nastavení ovladače tiskárny](#)
2. Na kartě **Údržba (Maintenance)** klepněte na tlačítko **Kontrola trysek (Nozzle Check)**
Otevře se dialogové okno **Kontrola trysek (Nozzle Check)**.
Klepnutím na položku **Výchozí položky testu (Initial Check Items)** zobrazíte položky, které je třeba před vytištěním testovacího vzorku kontroly trysek zkontrolovat.
3. Vložte papír do tiskárny
Do kazety vložte list běžného papíru velikosti A4 nebo Letter.
4. Vytiskněte testovací vzorek trysek
Zkontrolujte, zda je tiskárna zapnutá, a klepněte na tlačítko **Tisk testovacího vzorku (Print Check Pattern)**.
Tisk testovacího vzorku trysek je zahájen.
Po zobrazení výzvy k potvrzení klepněte na tlačítko **OK**.
Otevře se dialogové okno **Kontrola vzorku (Pattern Check)**.
5. Zkontrolujte výsledek tisku
Zkontrolujte výsledek tisku. Pokud se vzorek vytiskl správně, klepněte na tlačítko **Konec (Exit)**.
Pokud je tisk rozmazaný nebo se části vzorku nevytiskly, vyčistěte tiskovou hlavu klepnutím na tlačítko **Čištění (Cleaning)**.

Příbuzné téma

- [Čištění tiskových hlav](#)

Čištění

- ▶ Čištění externích povrchů
- ▶ Čištění skleněné desky a krytu dokumentu
- ▶ Čištění podavače ADF (automatický podavač dokumentů)
- ▶ Čištění válečků podavače papíru
- ▶ Čištění vnitřku zařízení (čištění spodní desky)
- ▶ Čištění podložek v kazetě

Čištění externích povrchů

Pomocí jemného suchého hadříku, jako například hadříku na čištění brýlí, opatrně otřete prach z povrchů. Je-li třeba, před zahájením čištění hadřík uhladte.

»»» Důležité

- Před čištěním zařízení vypněte a odpojte.
 - Napájení nelze vypnout v okamžiku, kdy zařízení přijímá či odesílá fax nebo v případě, že jsou v paměti zařízení uloženy neodeslané faxy. Ujistěte se, že zařízení před vypnutím dokončilo odesílání nebo příjem faxů.
 - Mějte na paměti, že při vypnutí zařízení nelze odesílat ani přijímat faxy.
 - Při odpojení zařízení dojde k restartování nastavení data a času a vymazání všech dokumentů uložených v paměti zařízení. Před odpojením zařízení odešlete faxy, vytiskněte dokumenty a uložte úlohy na jednotku USB Flash.
- K čištění nepoužívejte papírové kapesníky, papírové utěrky ani hrubé tkaniny, aby nedošlo k poškrábání povrchu. Prach nebo vlákna z papíru by navíc mohly zůstat v zařízení a ucpat tiskovou hlavu nebo zhoršit kvalitu tisku.
- Nikdy k čištění zařízení nepoužívejte čisticí prostředky nebo těkavé látky jako jsou ředidla, benzen nebo aceton, protože by mohlo dojít k poruše nebo poškození povrchu.

Čištění skleněné desky a krytu dokumentu

»»» Důležité

- Před čištěním zařízení vypněte a odpojte.
 - Napájení nelze vypnout v okamžiku, kdy zařízení přijímá či odesílá fax nebo v případě, že jsou v paměti zařízení uloženy neodeslané faxy. Ujistěte se, že zařízení před vypnutím dokončilo odesílání nebo příjem faxů.
 - Mějte na paměti, že při vypnutém zařízení nelze odesílat ani přijímat faxy.
 - Při odpojení zařízení dojde k restartování nastavení data a času a vymazání všech dokumentů uložených v paměti zařízení. Před odpojením zařízení odešlete faxy, vytiskněte dokumenty a uložte úlohy na jednotku USB Flash.
- K čištění nepoužívejte papírové kapesníky, papírové utěrky ani hrubé tkaniny, aby nedošlo k poškrábání povrchu. Prach nebo vlákna z papíru by navíc mohly zůstat v zařízení a ucpat tiskovou hlavu nebo zhoršit kvalitu tisku.
- Nikdy k čištění zařízení nepoužívejte čisticí prostředky nebo těkavé látky jako jsou ředidla, benzen nebo aceton, protože by mohlo dojít k poruše nebo poškození povrchu.

Používejte pouze čistý suchý jemný hadřík, který nepouští vlákna.

Očistěte rozmazaný inkoust a prach ze skleněné desky (A), spodní části krytu dokumentů (B, bílá), povrchu skla podavače ADF (automatický podavač dokumentů) (C) a spodní části podavače ADF (D, bílá).

Sklo otřete důkladně, aby na něm nic nezůstalo.



»»» Důležité

- Při čištění spodní části krytu dokumentů (B, bílá) dbejte zvýšené opatrnosti.
- Pokud na skle ADF (C) zůstane jakékoli lepidlo, inkoust, korekční tekutina nebo jiné látky, naskenované obrázky mohou obsahovat černé pruhy. Veškeré zbytky nečistot na skle je šetrně otřete.

Čištění podavače ADF (automatický podavač dokumentů)

K čištění podavače ADF (automatický podavač dokumentů) použijte čistý suchý jemný hadřík, který nepouští vlákna.

»»» Důležité

- Před čištěním zařízení vypněte a odpojte.
 - Napájení nelze vypnout v okamžiku, kdy zařízení přijímá či odesílá fax nebo v případě, že jsou v paměti zařízení uloženy neodeslané faxy. Ujistěte se, že zařízení před vypnutím dokončilo odesílání nebo příjem faxů.
 - Mějte na paměti, že při vypnutí zařízení nelze odesílat ani přijímat faxy.
 - Při odpojení zařízení dojde k restartování nastavení data a času a vymazání všech dokumentů uložených v paměti zařízení. Před odpojením zařízení odešlete faxy, vytiskněte dokumenty a uložte úlohy na jednotku USB Flash.
- K čištění nepoužívejte papírové kapesníky, papírové utěrky ani hrubé tkaniny, aby nedošlo k poškrábání povrchu. Prach nebo vlákna z papíru by navíc mohly zůstat v zařízení a ucpat tiskovou hlavu nebo zhoršit kvalitu tisku.
- Nikdy k čištění zařízení nepoužívejte čisticí prostředky nebo těkavé látky jako jsou ředidla, benzen nebo aceton, protože by mohlo dojít k poruše nebo poškození povrchu.

1. Otevřete zásobník na dokumenty.



2. Otevřete kryt podavače dokumentů.



3. Hadříkem setřete papírový prach z vnitřní části krytu podavače dokumentů (A).

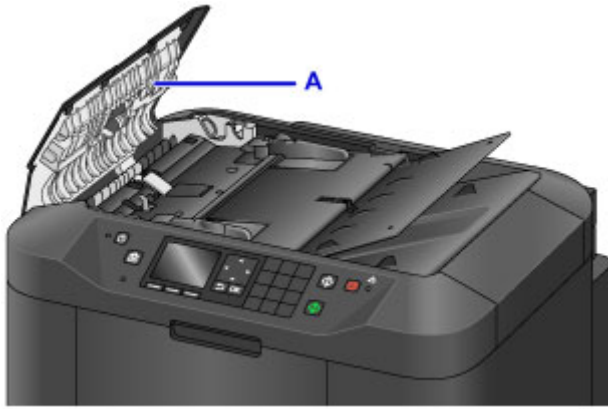

4. Po dokončení práce zatlačením zavřete kryt podavače dokumentů, dokud nezapadne na své místo.
5. Zavřete zásobník na dokumenty.

Čištění válečků podavače papíru

Prach nebo nečistoty na válečcích podavače papíru mohou zabránit řádnému podávání.

V takovém případě vyčistěte válečky podavače papíru. Čištěním se však váleček opotřebovává a čištění proto provádějte pouze v případě potřeby.

Připravte si: tři listy běžného papíru formátu A4 nebo Letter

1. Ujistěte se, že je zařízení zapnuté.

2. Na obrazovce DOMŮ vyberte možnost  **Nastavení (Setup)** a stiskněte tlačítko **OK**.

 [LCD a ovládací panel](#)

Zobrazí se obrazovka s nabídkou nastavení.

3. Vyberte možnost  **Údržba (Maintenance)** a stiskněte tlačítko **OK**.

Otevře se obrazovka **Údržba (Maintenance)**.

4. Vyberte možnost **Čištění válečku (Roller cleaning)** a stiskněte tlačítko **OK**.

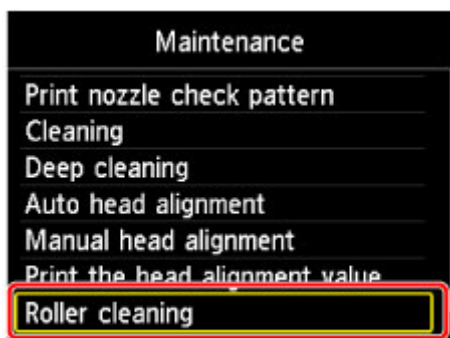

Otevře se obrazovka s potvrzením.

5. Vyberte možnost **Ano (Yes)** a stiskněte tlačítko **OK**.

6. Podle pokynů na obrazovce vyjměte všechny papír z kazety.

7. Stiskněte tlačítko **OK**.

Válečky podavače papíru se při čištění otáčejí bez papíru.

8. Počkejte, až se válečky podavače papíru přestanou točit, a podle pokynů vložte do kazety tři listy běžného papíru velikosti A4 nebo Letter.

»»» Důležité

- Při provádění činností dostupných na obrazovce **Údržba (Maintenance)** nedojde k otevření obrazovky pro registraci velikosti stránky a typu média. K tisku proto dojde i při vložení jiného než běžného papíru formátu A4 nebo Letter.

9. Vytáhněte nástavec výstupního zásobníku a otevřete podpěru pro výstup papíru.

10. Stiskněte tlačítko **OK**.

Čištění se spustí znovu. Po dokončení čištění se papír vysune.

11. Po zobrazení zprávy oznamující dokončení čištění stiskněte tlačítko **OK**.

Pokud se problém vyčištěním válečků podavače papíru nevyřeší, obraťte se na servisní středisko.

Čištění vnitřku zařízení (čištění spodní desky)

Následujícím způsobem odstraňte skvrny z vnitřku zařízení. Toto čištění je vhodné provádět pravidelně, aby se prach ani přebytečný inkoust ze zařízení nedostaly na výtisky.

Připravte si: jeden list běžného papíru formátu A4 nebo Letter*

* Použijte nový list papíru.

1. Ujistěte se, že je zařízení zapnuté.

2. Na obrazovce DOMŮ vyberte možnost  **Nastavení (Setup)** a stiskněte tlačítko **OK**.

 [LCD a ovládací panel](#)

Zobrazí se obrazovka s nabídkou nastavení.

3. Vyberte možnost  **Údržba (Maintenance)** a stiskněte tlačítko **OK**.

Otevře se obrazovka **Údržba (Maintenance)**.

4. Vyberte možnost **Čištění spodní desky (Bottom plate cleaning)** a stiskněte tlačítko **OK**.

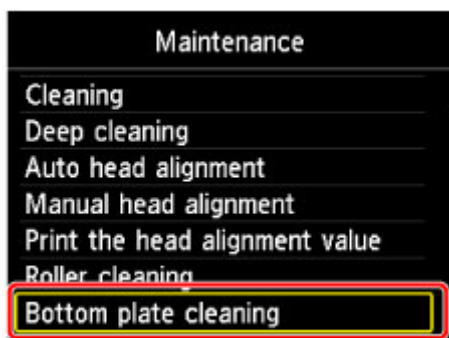

Otevře se obrazovka s potvrzením.

5. Vyberte možnost **Ano (Yes)** a stiskněte tlačítko **OK**.
6. Podle pokynů na obrazovce vyjměte všechny papír z kazety a stiskněte tlačítko **OK**.
7. Přeložte na šířku jeden list běžného papíru o velikosti A4 nebo Letter a poté jej rozložte.
8. Přeložte znovu jednu polovinu na další polovinu a zarovnejte okraj listu k prostřednímu překladu. Papír rozložte a stiskněte tlačítko **OK**.

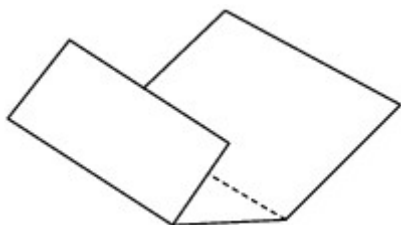

9. Vložte do kazety pouze tento list, a to tak, že polovina papíru bez překladů bude směrem od vás.

»»» Důležité

- Při provádění činností dostupných na obrazovce **Údržba (Maintenance)** nedojde k otevření obrazovky pro registraci velikosti stránky a typu média. K tisku proto dojde i při vložení jiného než běžného papíru formátu A4 nebo Letter.



10. Vytáhněte nástavec výstupního zásobníku a otevřete podpěru pro výstup papíru.

11. Stiskněte tlačítko **OK**.

Papír při průchodu zařízením čistí jeho vnitřek.

Zkontrolujte hřbety vysunutého papíru. Jsou-li ušpiněné inkoustem, zopakujte čištění spodní desky.

12. Po zobrazení zprávy oznamující dokončení čištění stiskněte tlačítko **OK**

»»» Poznámka

- Při opětovném čištění spodní desky použijte nový list papíru.

Pokud problém přetrvá i po opakovaném vyčištění, mohou být znečištěny výstupky uvnitř zařízení. Opatrně setřete z výstupků veškerý inkoust pomocí hadříku z bavlny nebo podobného materiálu.

»»» Důležité

- Před čištěním zařízení vypněte a odpojte.

- Napájení nelze vypnout v okamžiku, kdy zařízení přijímá či odesílá fax nebo v případě, že jsou v paměti zařízení uloženy neodeslané faxy. Ujistěte se, že zařízení před vypnutím dokončilo odesílání nebo příjem faxů.
- Mějte na paměti, že při vypnutém zařízení nelze odesílat ani přijímat faxy.
- Při odpojení zařízení dojde k restartování nastavení data a času a vymazání všech dokumentů uložených v paměti zařízení. Před odpojením zařízení odešlete faxy, vytiskněte dokumenty a uložte úlohy na jednotku USB Flash.

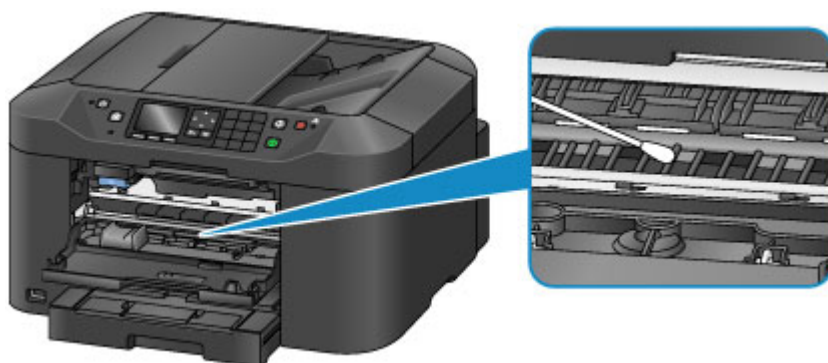

Čištění podložek v kazetě

Je-li podložka kazety špinavá nebo pokryta papírovým prachem, stává se, že dojde k vysunutí více listů papíru najednou. Podložky v kazetě vyčistěte následovně.

Připravte si: bavlněný tampón

1. Vyměňte kazetu a papír.
2. Vlhkým bavlněným tampónem očistěte prach a nečistoty z podložky (A).

»»» Důležité

- Po odstranění nečistoty nechte podložku důkladně vysušit.

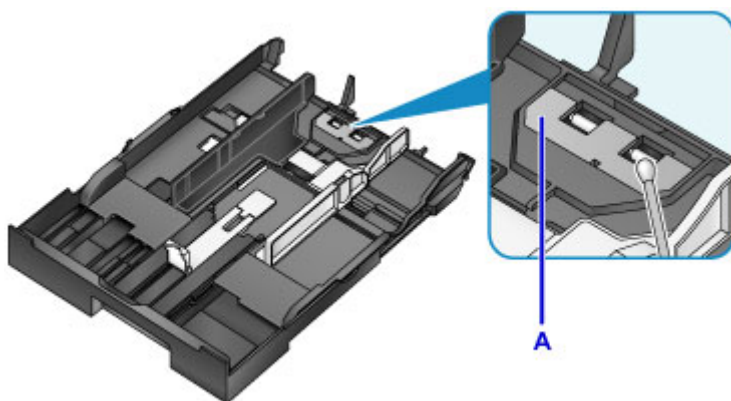

3. Znovu vložte papír a kazetu zasuňte.

»»» Poznámka

- Jestliže se po vložení kazety zobrazí zpráva, stiskněte tlačítko **OK**.

Pokud problém přetrvává, obraťte se na servisní středisko.

Přehled

► **Bezpečnost**

- Bezpečnostní opatření
- Informace o předpisech
- WEEE (EU a EEA)

► **Hlavní součásti a jejich použití**

- Hlavní součásti
- Napájení
- LCD a ovládací panel
- Zadávání číslic, písmen a symbolů

► **Změna nastavení**

- Změna nastavení tiskárny z počítače (systém Windows)
- Změna nastavení tiskárny z počítače (systém Mac OS)
- Změna nastavení z ovládacího panelu
- Změna nastavení tiskárny pomocí webového prohlížeče

► **Síťové připojení**

- Tipy k síťovému připojení

► **Nastavení sítě (nástroj IJ Network Device Setup Utility) (systém Windows)**

- Nástroj IJ Network Device Setup Utility
- Spuštění nástroje IJ Network Device Setup Utility
- Obrazovka nástroje IJ Network Device Setup Utility
- Provedení síťových nastavení
- Kontrola stavu sítě
- Nabídky nástroje IJ Network Device Setup Utility
- Další informace o síti

► **Síťová komunikace (systém Mac OS)**

- Ověření a změna síťových nastavení

- Tipy pro síťovou komunikaci
- ▶ **Zajištění optimálních výsledků tisku**
 - Tipy k inkoustu
 - Tipy k tisku
 - Než začnete s tiskem, zkontrolujte nastavení papíru
 - Po vložení papíru nastavte informace o papíru v kazetě
 - Zrušení tiskových úloh
 - Zachování vysoké kvality tisku
 - Přeprava zařízení
- ▶ **Právní omezení týkající se skenování/kopírování**
- ▶ **Technické údaje**

Bezpečnost

- ▶ **Bezpečnostní opatření**
- ▶ **Informace o předpisech**
- ▶ **WEEE (EU&EEA)**

Bezpečnostní opatření

Volba umístění

- Neinstalujte tiskárnu do míst, která jsou nestabilní nebo podléhají nadměrným otřesům.
- Neinstalujte tiskárnu na místa, která jsou velmi vlhká či prашná, na přímé sluneční světlo, mimo budovy ani blízko zdrojů tepla.
Chcete-li zamezit riziku požáru a úrazu elektrickým proudem, používejte tiskárnu v provozním prostředí, které určují [Technické údaje](#).
- Neumísťujte tiskárnu na silnou předložku nebo koberec.
- Umístěte tiskárnu zadní stranou v místě ve vzdálenosti více než 2 palce (5 cm) od stěny.

Napájení

- Oblast kolem síťové zásuvky udržujte trvale dostupnou tak, abyste mohli v případě potřeby napájecí kabel vždy snadno odpojit.
- Zástrčku nikdy nevytahujte zatažením za napájecí kabel.
Taháním se může napájecí kabel poškodit a to by mohlo vést k požáru nebo úrazu elektrickým proudem.
- Nepoužívejte prodlužovací kabel.

Práce kolem tiskárny

- Během tisku do tiskárny nikdy nesahejte.
- Při přenášení tiskárny ji uchopte za oba konce. Pokud tiskárna váží více než 14 kg, doporučuje se, aby ji zvedaly dvě osoby. Upuštěním tiskárny může dojít ke zranění. Hmotnost tiskárny viz [Technické údaje](#).
- Nepokládejte na tiskárnu žádné předměty. Především na tiskárnu nepokládejte žádné kovové předměty (kancelářské sponky, sešivací sponky apod.) ani nádoby s hořlavými rozpouštědly (alkoholem, ředidly atd.).
- Tiskárnu nepřepravujte ani nepoužívejte v šikmé poloze, svisle ani vzhůru nohama, protože by mohl uniknout inkoust a tiskárnu poškodit.
- Pokládáte-li na skleněnou desku objemnou knihu, netlačte na kryt dokumentu. Skleněná deska by mohla prasknout a způsobit úraz.

Tiskové hlavy / nádrčky s inkoustem / kazety FINE

- Chraňte nádrčky s inkoustem před dětmi. V případě náhodného olíznutí nebo spolknutí inkoustu si vypláchněte ústa nebo vypijte jednu až dvě sklenice vody. Pokud dojde k podráždění nebo nevolnosti, okamžitě vyhledejte lékařskou pomoc.
- Pokud inkoust vnikne do očí, okamžitě je opláchněte vodou. Pokud inkoust potřísní pokožku, okamžitě omyjte mýdlem a vodou. Pokud dojde k delšímu podráždění očí nebo pokožky, okamžitě vyhledejte lékařskou pomoc.
- Po tisku se nikdy nedotýkejte elektrických kontaktů na tiskové hlavě či kazetách FINE.
Kovové části mohou být velmi horké a mohou způsobit popáleniny.
- Nevhazujte nádrčky s inkoustem ani kazety FINE do ohně.
- Nepokoušejte se tiskovou hlavu, nádrčky s inkoustem ani kazety FINE rozebírat nebo upravovat.

Informace o předpisech

Environmental Information

Reducing your environmental impact

Power Consumption and Operational Modes

The amount of electricity a device consumes depends on the way the device is used. This product is designed and set in a way to allow you to reduce the power consumption. After the last print it switches to Ready Mode. In this mode it can print again immediately if required. If the product is not used for a time, the device switches to its Sleep Mode. The devices consume less power (Watt) in these modes.

Energy Star®

The Energy Star® programme is a voluntary scheme to promote the development and purchase of energy efficient models, which help to minimise environmental impact.

Products which meet the stringent requirements of the Energy Star® programme for both environmental benefits and the amount of energy consumption will carry the Energy Star® logo accordingly.

Paper types

This product can be used to print on both recycled and virgin paper (certified to an environmental stewardship scheme), which complies with EN12281 or a similar quality standard. In addition it can support printing on media down to a weight of 64g/m², lighter paper means less resources used and a lower environmental footprint for your printing needs.



WEEE (EU&EEA)

Only for European Union and EEA (Norway, Iceland and Liechtenstein)



This symbol indicates that this product is not to be disposed of with your household waste, according to the WEEE Directive (2012/19/EU) and national legislation. This product should be handed over to a designated collection point, e.g., on an authorized one-for-one basis when you buy a new similar product or to an authorized collection site for recycling waste electrical and electronic equipment (EEE). Improper handling of this type of waste could have a possible negative impact on the environment and human health due to potentially hazardous substances that are generally associated with EEE. At the same time, your cooperation in the correct disposal of this product will contribute to the effective usage of natural resources. For more information about where you can drop off your waste equipment for recycling, please contact your local city office, waste authority, approved WEEE scheme or your household waste disposal service. For more information regarding return and recycling of WEEE products, please visit www.canon-europe.com/weee.

Nur für Europäische Union und EWR (Norwegen, Island und Liechtenstein)



Dieses Symbol weist darauf hin, dass dieses Produkt gemäß der EU-Richtlinie über Elektro- und Elektronik-Altgeräte (2012/19/EU) und nationalen Gesetzen nicht über den Hausmüll entsorgt werden darf. Dieses Produkt muss bei einer dafür vorgesehenen Sammelstelle abgegeben werden. Dies kann z. B. durch Rückgabe beim Kauf eines ähnlichen Produkts oder durch Abgabe bei einer autorisierten Sammelstelle für die Wiederaufbereitung von Elektro- und Elektronik-Altgeräten geschehen. Der unsachgemäße Umgang mit Altgeräten kann aufgrund potentiell gefährlicher Stoffe, die generell mit Elektro- und Elektronik-Altgeräten in Verbindung stehen, negative Auswirkungen auf die Umwelt und die menschliche Gesundheit haben. Durch die umweltgerechte Entsorgung dieses Produkts tragen Sie außerdem zu einer effektiven Nutzung natürlicher Ressourcen bei. Informationen zu Sammelstellen für Altgeräte erhalten Sie bei Ihrer Stadtverwaltung, dem öffentlich-rechtlichen Entsorgungsträger, einer autorisierten Stelle für die Entsorgung von Elektro- und Elektronik-Altgeräten oder Ihrem örtlichen Entsorgungsunternehmen. Weitere Informationen zur Rückgabe und Entsorgung von Elektro- und Elektronik-Altgeräten finden Sie unter www.canon-europe.com/weee.

Union Européenne, Norvège, Islande et Liechtenstein uniquement.



Ce symbole indique que ce produit ne doit pas être jeté avec les ordures ménagères, conformément à la directive DEEE (2012/19/UE) et à la réglementation de votre pays. Ce produit doit être confié au distributeur à chaque fois que vous achetez un produit neuf similaire, ou à un point de collecte mis en

place par les collectivités locales pour le recyclage des Déchets des Équipements Électriques et Électroniques (DEEE). Le traitement inapproprié de ce type de déchet risque d'avoir des répercussions sur l'environnement et la santé humaine, du fait de la présence de substances potentiellement dangereuses généralement associées aux équipements électriques et électroniques. Parallèlement, votre entière coopération dans le cadre de la mise au rebut correcte de ce produit favorisera une meilleure utilisation des ressources naturelles. Pour plus d'informations sur les points de collecte des équipements à recycler, contactez vos services municipaux, les autorités locales compétentes, le plan DEEE approuvé ou le service d'enlèvement des ordures ménagères. Pour plus d'informations sur le retour et le recyclage des produits DEEE, consultez le site: www.canon-europe.com/weee.

Uitsluitend bestemd voor de Europese Unie en EER (Noorwegen, IJsland en Liechtenstein)



Dit symbool geeft aan dat dit product in overeenstemming met de AEEA-richtlijn (2012/19/EU) en de nationale wetgeving niet mag worden afgevoerd met het huishoudelijk afval. Dit product moet worden ingeleverd bij een aangewezen, geautoriseerd inzamelpunt, bijvoorbeeld wanneer u een nieuw gelijksoortig product aanschaft, of bij een geautoriseerd inzamelpunt voor hergebruik van elektrische en elektronische apparatuur (EEA). Een onjuiste afvoer van dit type afval kan leiden tot negatieve effecten op het milieu en de volksgezondheid als gevolg van potentieel gevaarlijke stoffen die veel voorkomen in elektrische en elektronische apparatuur (EEA). Bovendien werkt u door een juiste afvoer van dit product mee aan het effectieve gebruik van natuurlijke hulpbronnen. Voor meer informatie over waar u uw afgedankte apparatuur kunt inleveren voor recycling kunt u contact opnemen met het gemeentehuis in uw woonplaats, de reinigingsdienst, of het afvalverwerkingsbedrijf. U kunt ook het schema voor de afvoer van afgedankte elektrische en elektronische apparatuur (AEEA) raadplegen. Ga voor meer informatie over het inzamelen en recyclen van afgedankte elektrische en elektronische apparatuur naar www.canon-europe.com/weee.

Sólo para la Unión Europea y el Área Económica Europea (Noruega, Islandia y Liechtenstein)



Este símbolo indica que este producto no debe desecharse con los desperdicios domésticos, de acuerdo con la directiva RAEE (2012/19/UE) y con la legislación nacional. Este producto debe entregarse en uno de los puntos de recogida designados, como por ejemplo, entregándolo en el lugar de venta al comprar un producto similar o depositándolo en un lugar de recogida autorizado para el reciclado de residuos de aparatos eléctricos y electrónicos (RAEE). La manipulación inapropiada de este tipo de desechos podría tener un impacto negativo en el entorno y la salud humana, debido a las sustancias potencialmente peligrosas que normalmente están asociadas con los RAEE. Al mismo tiempo, su cooperación a la hora de desechar correctamente este producto contribuirá a la utilización eficaz de los recursos naturales. Para más información sobre cómo puede eliminar el equipo para su reciclado, póngase en contacto con las autoridades locales, con las autoridades encargadas de los desechos, con un sistema de gestión RAEE

autorizado o con el servicio de recogida de basuras doméstico. Si desea más información acerca de la devolución y reciclado de RAEE, visite la web www.canon-europe.com/weee.

Només per a la Unió Europea i a l'Espai Econòmic Europeu (Noruega, Islàndia i Liechtenstein)



Aquest símbol indica que aquest producte no s'ha de llençar a les escombraries de la llar, d'acord amb la Directiva RAEE (2012/19/UE) i la legislació nacional. Aquest producte s'hauria de lliurar en un dels punts de recollida designats, com per exemple, intercanviant-lo un per un en comprar un producte similar o lliurant-lo en un lloc de recollida autoritzat per al reciclatge de residus d'aparells elèctrics i electrònics (AEE). La manipulació inadequada d'aquest tipus de residus podria tenir un impacte negatiu en l'entorn i en la salut humana, a causa de les substàncies potencialment perilloses que normalment estan associades als AEE. Així mateix, la vostra cooperació a l'hora de llençar correctament aquest producte contribuirà a la utilització efectiva dels recursos naturals. Per a més informació sobre els punts on podeu lliurar aquest producte per procedir al seu reciclatge, adreceu-vos a la vostra oficina municipal, a les autoritats encarregades dels residus, al pla de residus homologat per la RAEE o al servei de recollida de deixalles domèstiques de la vostra localitat. Per a més informació sobre la devolució i el reciclatge de productes RAEE, visiteu www.canon-europe.com/weee.

Solo per Unione Europea e SEE (Norvegia, Islanda e Liechtenstein)



Questo simbolo indica che il prodotto deve essere oggetto di raccolta separata in conformità alla Direttiva RAEE (2012/19/UE) e alla normativa locale vigente. Il prodotto deve essere smaltito presso un centro di raccolta differenziata, un distributore autorizzato che applichi il principio dell'"uno contro uno", ovvero del ritiro della vecchia apparecchiatura elettrica al momento dell'acquisto di una nuova, o un impianto autorizzato al riciclaggio dei rifiuti di apparecchiature elettriche ed elettroniche. La gestione impropria di questo tipo di rifiuti può avere un impatto negativo sull'ambiente e sulla salute umana causato dalle sostanze potenzialmente pericolose che potrebbero essere contenute nelle apparecchiature elettriche ed elettroniche. Un corretto smaltimento di tali prodotti contribuirà inoltre a un uso efficace delle risorse naturali ed eviterà di incorrere nelle sanzioni amministrative di cui all'art. 255 e successivi del Decreto Legislativo n. 152/06. Per ulteriori informazioni sullo smaltimento e il recupero dei Rifiuti di Apparecchiature Elettriche ed Elettroniche, consultare la Direttiva RAEE, rivolgersi alle autorità competenti, oppure visitare il sito www.canon-europe.com/weee.

Apenas para a União Europeia e AEE (Noruega, Islândia e Liechtenstein)



Este símbolo indica que o produto não deve ser colocado no lixo doméstico, de acordo com a Directiva REEE (2012/19/UE) e a legislação nacional. Este produto deverá ser colocado num ponto de recolha designado, por exemplo, num local próprio autorizado quando adquirir um produto semelhante novo ou num local de recolha autorizado para reciclar resíduos de equipamentos eléctricos e electrónicos (EEE). O tratamento inadequado deste tipo de resíduo poderá causar um impacto negativo no ambiente e na saúde humana devido às substâncias potencialmente perigosas normalmente associadas aos equipamentos eléctricos e electrónicos. Simultaneamente, a sua cooperação no tratamento correcto deste produto contribuirá para a utilização eficaz dos recursos naturais. Para mais informações sobre os locais onde o equipamento poderá ser reciclado, contacte os serviços locais, a autoridade responsável pelos resíduos, o esquema REEE aprovado ou o serviço de tratamento de lixo doméstico. Para mais informações sobre a devolução e reciclagem de produtos REEE, vá a www.canon-europe.com/weee.

Gælder kun i Europæiske Union og EØS (Norge, Island og Liechtenstein)



Dette symbol angiver, at det pågældende produkt ikke må bortskaffes sammen med dagrenovation jf. direktivet om affald af elektrisk og elektronisk udstyr (WEEE) (2012/19/EU) og gældende national lovgivning. Det pågældende produkt skal afleveres på et nærmere specificeret indsamlingssted, f.eks. i overensstemmelse med en godkendt én-til-én-procedure, når du indkøber et nyt tilsvarende produkt, eller produktet skal afleveres på et godkendt indsamlingssted for elektronikaffald. Forkert håndtering af denne type affald kan medføre negative konsekvenser for miljøet og menneskers helbred på grund af de potentielt sundhedsskadelige stoffer, der generelt kan forefindes i elektrisk og elektronisk udstyr. Når du foretager korrekt bortskaffelse af det pågældende produkt, bidrager du til effektiv brug af naturressourcerne. Yderligere oplysninger om, hvor du kan bortskaffe dit elektronikaffald med henblik på genanvendelse, får du hos de kommunale renovationsmyndigheder. Yderligere oplysninger om returnering og genanvendelse af affald af elektrisk og elektronisk udstyr får du ved at besøge www.canon-europe.com/weee.

Μόνο για την Ευρωπαϊκή Ένωση και τον ΕΟΧ (Νορβηγία, Ισλανδία και Λιχτενστάιν)



Αυτό το σύμβολο υποδηλώνει ότι αυτό το προϊόν δεν πρέπει να απορρίπτεται μαζί με τα οικιακά απορρίμματα, σύμφωνα με την Οδηγία σχετικά με τα Απόβλητα Ηλεκτρικού και Ηλεκτρονικού Εξοπλισμού (ΑΗΗΕ) (2012/19/ΕΕ) και την εθνική σας νομοθεσία. Αυτό το προϊόν πρέπει να παραδίδεται σε καθορισμένο σημείο συλλογής, π.χ. σε μια εξουσιοδοτημένη βάση ανταλλαγής όταν αγοράζετε ένα νέο παρόμοιο προϊόν ή σε μια εξουσιοδοτημένη θέση συλλογής για την ανακύκλωση των αποβλήτων Ηλεκτρικού και Ηλεκτρονικού Εξοπλισμού (ΗΗΕ). Ο ακατάλληλος χειρισμός αυτού του τύπου αποβλήτων μπορεί να έχει αρνητικό αντίκτυπο στο περιβάλλον και την υγεία του ανθρώπου, λόγω δυνητικώς επικίνδυνων ουσιών που γενικά συνδέονται με τον ΗΗΕ. Ταυτόχρονα, η συνεργασία σας όσον αφορά τη σωστή απόρριψη αυτού του προϊόντος θα συμβάλει στην αποτελεσματική χρήση των φυσικών πόρων. Για περισσότερες πληροφορίες σχετικά με τα σημεία όπου μπορείτε να απορρίψετε τον εξοπλισμό σας για

ανακύκλωση, επικοινωνήστε με το τοπικό γραφείο της πόλης σας, την υπηρεσία απορριμμάτων, το εγκεκριμένο σχήμα ΑΗΗΕ ή την υπηρεσία απόρριψης οικιακών αποβλήτων. Για περισσότερες πληροφορίες σχετικά με την επιστροφή και την ανακύκλωση των προϊόντων ΑΗΗΕ, επισκεφθείτε την τοποθεσία www.canon-europe.com/weee.

Gjelder kun den europeiske union og EØS (Norge, Island og Liechtenstein)



Dette symbolet indikerer at dette produktet ikke skal kastes sammen med husholdningsavfall, i henhold til WEEE-direktiv (2012/19/EU) og nasjonal lov. Produktet må leveres til et dertil egnet innsamlingspunkt, det vil si på en autorisert en-til-en-basis når du kjøper et nytt lignende produkt, eller til et autorisert innsamlingssted for resirkulering av avfall fra elektrisk og elektronisk utstyr (EE-utstyr). Feil håndtering av denne typen avfall kan være miljø- og helseskadelig på grunn av potensielt skadelige stoffer som ofte brukes i EE-utstyr. Samtidig bidrar din innsats for korrekt avhending av produktet til effektiv bruk av naturressurser. Du kan få mer informasjon om hvor du kan avhende utrangert utstyr til resirkulering ved å kontakte lokale myndigheter, et godkjent WEEE-program eller husholdningens renovasjonsselskap. Du finner mer informasjon om retur og resirkulering av WEEE-produkter på www.canon-europe.com/weee.

Vain Euroopan unionin sekä ETA:n (Norja, Islanti ja Liechtenstein) alueelle.



Tämä tunnus osoittaa, että sähkö- ja elektroniikkalaiteromua koskeva direktiivi (SER-direktiivi, 2012/19/EU) sekä kansallinen lainsäädäntö kieltävät tuotteen hävittämisen talousjätteen mukana. Tuote on vietävä asianmukaiseen keräyspisteeseen, esimerkiksi kodinkoneliikkeeseen uutta vastaavaa tuotetta ostettaessa tai viralliseen sähkö- ja elektroniikkalaiteromun keräyspisteeseen. Sähkö- ja elektroniikkalaiteromun virheellinen käsittely voi vahingoittaa ympäristöä ja ihmisten terveyttä, koska laitteet saattavat sisältää ympäristölle ja terveydelle haitallisia aineita. Lisäksi tuotteen asianmukainen hävittäminen säästää luonnonvaroja. Lisätietoja sähkö- ja elektroniikkalaiteromun keräyspisteistä saat kaupunkien ja kuntien tiedotuksesta, jätehuoltoviranomaisilta, sähkö- ja elektroniikkalaiteromun kierrätysjärjestelmän ylläpitäjältä ja jätehuoltoyhtiöltä. Lisätietoja sähkö- ja elektroniikkalaiteromun keräyksestä ja kierrätyksestä on osoitteessa www.canon-europe.com/weee.

Endast för Europeiska unionen och EES (Norge, Island och Liechtenstein)



Den här symbolen visar att produkten enligt WEEE-direktivet (2012/19/EU) och nationell lagstiftning inte får sorteras och slängas som hushållsavfall. Den här produkten ska lämnas in på en därför avsedd insamlingsplats, t.ex. på en återvinningsstation auktoriserad att hantera elektrisk och elektronisk utrustning (EE-utrustning) eller hos handlare som är auktoriserade att byta in varor då nya, motsvarande

köps (en mot en). Olämplig hantering av avfall av den här typen kan ha en negativ inverkan på miljön och människors hälsa på grund av de potentiellt farliga ämnen som kan återfinnas i elektrisk och elektronisk utrustning. Din medverkan till en korrekt avfallshantering av den här produkten bidrar dessutom till en effektiv användning av naturresurserna. Kontakta ditt lokala kommunkontor, berörd myndighet, företag för avfallshantering eller ta del av en godkänd WEEE-organisation om du vill ha mer information om var du kan lämna den kasserade produkten för återvinning. För mer information om inlämning och återvinning av WEEE-produkter, se www.canon-europe.com/weee.

Pouze Evropská unie a EHP (Norsko, Island a Lichtenštejsko)



Tento symbol znamená, že podle směrnice o OEEZ (2012/19/EU) a podle vnitrostátních právních předpisů nemá být tento výrobek likvidován s odpadem z domácností. Tento výrobek má být vrácen do sběrného místa, např. v rámci autorizovaného systému odběru jednoho výrobku za jeden nově prodaný podobný výrobek nebo v autorizovaném sběrném místě pro recyklaci odpadních elektrických a elektronických zařízení (OEEZ). Nevhodné nakládání s tímto druhem odpadu by mohlo mít negativní dopad na životní prostředí a lidské zdraví, protože elektrická a elektronická zařízení zpravidla obsahují potenciálně nebezpečné látky. Vaše spolupráce na správné likvidaci tohoto výrobku současně napomůže efektivnímu využívání přírodních zdrojů. Další informace o místech sběru vašeho odpadního zařízení k recyklaci vám sdělí místní úřad vaší obce, správní orgán vykonávající dozor nad likvidací odpadu, sběrný OEEZ nebo služba pro odvoz komunálního odpadu. Další informace týkající se vracení a recyklace OEEZ naleznete na adrese www.canon-europe.com/weee.

Csak az Európai Unió és az EGT (Norvégia, Izland és Liechtenstein) országokban



Ez a szimbólum azt jelzi, hogy a helyi törvények és a WEEE-irányelv (2012/19/EU) szerint a termék nem kezelhető háztartási hulladékként. A terméket a kijelölt nyilvános gyűjtőpontokon kell leadni, például hasonló cserekészülék vásárlásakor, illetve bármelyik, elektromos és elektronikai berendezésekből származó hulladék (WEEE) átvételére feljogosított gyűjtőponton. Az ilyen jellegű hulladékok a nem megfelelő kezelés esetén a bennük található veszélyes anyagok révén ártalmasak lehetnek a környezetre és az emberek egészségére. Továbbá, a termékből származó hulladék megfelelő kezelésével hozzájárulhat a természetes nyersanyagok hatékonyabb hasznosításához. A berendezésekből származó, újrahasznosítható hulladékok elhelyezésére vonatkozó további tudnivalóért forduljon a helyi önkormányzathoz, a közterület-fenntartó vállalathoz, a háztartási hulladék begyűjtését végző vállalathoz, illetve a hivatalos WEEE-képviselőhöz. További tudnivalókat a WEEE-termékek visszajuttatásáról és újrahasznosításáról a www.canon-europe.com/weee.

Tylko dla krajów Unii Europejskiej oraz EOG (Norwegia, Islandia i Liechtenstein)



Ten symbol oznacza, że zgodnie z dyrektywą WEEE dotyczącą zużytego sprzętu elektrycznego i elektronicznego (2012/19/UE) oraz przepisami lokalnymi nie należy wyrzucać tego produktu razem z odpadami gospodarstwa domowego. Produkt należy przekazać do wyznaczonego punktu gromadzenia odpadów, np. firmie, od której kupowany jest nowy, podobny produkt lub do autoryzowanego punktu gromadzenia zużytego sprzętu elektrycznego i elektronicznego w celu poddania go recyklingowi. Usuwanie tego typu odpadów w nieodpowiedni sposób może mieć negatywny wpływ na otoczenie i zdrowie innych osób ze względu na niebezpieczne substancje stosowane w takim sprzęcie. Jednocześnie pozbycie się zużytego sprzętu w zalecany sposób przyczynia się do właściwego wykorzystania zasobów naturalnych. Aby uzyskać więcej informacji na temat punktów, do których można dostarczyć sprzęt do recyklingu, prosimy skontaktować się z lokalnym urzędem miasta, zakładem utylizacji odpadów, skorzystać z instrukcji zatwierdzonej dyrektywą WEEE lub skontaktować się z przedsiębiorstwem zajmującym się wywozem odpadów domowych. Więcej informacji o zwracaniu i recyklingu zużytego sprzętu elektrycznego i elektronicznego znajduje się w witrynie www.canon-europe.com/weee.

Plati len pre štáty Európskej únie a EHP (Nórsko, Island a Lichtenštajnsko)



Tento symbol znamená, že podľa Smernice 2012/19/EÚ o odpade z elektrických a elektronických zariadení (OEEZ) a podľa platnej legislatívy Slovenskej republiky sa tento produkt nesmie likvidovať spolu s komunálnym odpadom. Produkt je potrebné odovzdať do určenej zberne, napr. prostredníctvom výmeny za kúpu nového podobného produktu, alebo na autorizované zberné miesto, ktoré spracúva odpad z elektrických a elektronických zariadení (EEZ). Nesprávna manipulácia s takýmto typom odpadu môže mať negatívny vplyv na životné prostredie a ľudské zdravie, pretože elektrické a elektronické zariadenia obsahujú potenciálne nebezpečné látky. Spoluprácou na správnej likvidácii produktu prispejete k účinnému využívaniu prírodných zdrojov. Ďalšie informácie o mieste recyklácie opotrebovaných zariadení získate od miestneho úradu, úradu životného prostredia, zo schváleného plánu OEEZ alebo od spoločnosti, ktorá zaisťuje likvidáciu komunálneho odpadu. Viac informácií nájdete aj na webovej stránke: www.canon-europe.com/weee.

Üksnes Euroopa Liit ja EMP (Norra, Island ja Liechtenstein)



See sümbol näitab, et antud toodet ei tohi vastavalt elektri- ja elektroonikaseadmete jäätmeid käsitlevale direktiivile (2012/19/EL) ning teie riigis kehtivatele õigusaktidele utiliseerida koos olmejäätmetega. Antud toode tuleb anda selleks määratud kogumispunkti, nt müügipunkt, mis on volitatud üks ühe vastu vahetama, kui ostate uue sarnase toote, või elektri- ja elektroonikaseadmete jäätmete ümbertöötlemiseks

mõeldud kogumispunkti. Täiendava teabe saamiseks elektri- ja elektroonikaseadmetest tekkinud jäätmete tagastamise ja ümbertöötlemise kohta võtke ühendust kohaliku omavalitsusega, asjakohase valitsusasutusega, asjakohase tootjavastutusorganisatsiooniga või olmejäätmete käitlejaga. Lisateavet leitate ka Interneti-leheküljelt www.canon-europe.com/weee.

Tikai Eiropas Savienībai un EEZ (Norvēģijai, Islandei un Lihtenšteinai)



Šis simbols norāda, ka atbilstoši ES Direktīvai (2012/19/ES) par elektrisko un elektronisko iekārtu atkritumiem (EEIA) un vietējiem tiesību aktiem no šī izstrādājuma nedrīkst atbrīvoties, izmetot to kopā ar sadzīves atkritumiem. Šis izstrādājums ir jānodod piemērotā savākšanas vietā, piemēram, apstiprinātā veikalā, kur iegādājaties līdzīgu jaunu produktu un atstājat veco, vai apstiprinātā vietā izlietotu elektrisko un elektronisko iekārtu pārstrādei. Nepareiza šāda veida atkritumu apsaimniekošana var apdraudēt vidi un cilvēka veselību tādu iespējami bīstamu vielu dēļ, kas parasti ir elektriskajās un elektroniskajās iekārtās. Turklāt jūsu atbalsts pareizā šāda veida atkritumu apsaimniekošanā sekmēs efektīvu dabas resursu izmantošanu. Lai saņemtu pilnīgāku informāciju par vietām, kur izlietoto iekārtu var nodot pārstrādei, sazinieties ar vietējo pašvaldību, atkritumu savākšanas atbildīgo dienestu, pilnvarotu EEIA struktūru vai sadzīves atkritumu apsaimniekošanas iestādi. Lai saņemtu plašāku informāciju par elektrisko un elektronisko iekārtu nodošanu pārstrādei, apmeklējiet tīmekļa vietni www.canon-europe.com/weee.

Tik Europos Sąjungai ir EEE (Norvegijai, Islandijai ir Lichtenšteinai)



Šis ženkla reiškia, kad gaminio negalima išmesti su buitiniemis atliekomis, kaip yra nustatyta Direktyvoje (2012/19/ES) ir nacionaliniuose teisė aktuose dėl EEJ atliekų tvarkymo. Šį gaminį reikia atiduoti į tam skirtą surinkimo punktą, pvz., pagal patvirtintą keitimo sistemą, kai perkamas panašus gaminys, arba į elektros ir elektroninės įrangos (EEJ) atliekų perdirbimo punktą. Netinkamas tokios rūšies atliekų tvarkymas dėl elektros ir elektroninėje įrangoje esančių pavojingų medžiagų gali pakenkti aplinkai ir žmonių sveikatai. Padėdami užtikrinti tinkamą šio gaminio šalinimo tvarką, kartu prisidėsite prie veiksmingo gamtos išteklių naudojimo. Jei reikia daugiau informacijos, kaip šalinti tokias atliekas, kad jos būtų toliau perdirbamos, kreipkitės į savo miesto valdžios institucijas, atliekų tvarkymo organizacijas, patvirtintų EEJ atliekų sistemų arba jūsų buitinių atliekų tvarkymo įstaigų atstovus. Išsamesnės informacijos apie EEJ atliekų grąžinimo ir perdirbimo tvarką galite rasti apsilankę tinklalapyje www.canon-europe.com/weee.

Samo za Evropsko unijo in EGP (Norveška, Islandija in Lihtenštajn)



Ta simbol pomeni, da tega izdelka v skladu z direktivo OEE0 (2012/19/EU) in državno zakonodajo ne smete odvreči v gospodinjske odpadke. Ta izdelek morate odložiti na ustrezno zbiralno mesto, na primer pri pooblaščenem prodajalcu, ko kupite podoben nov izdelek ali na zbiralno mesto za recikliranje električne in elektronske opreme. Neprimerno ravnanje s takšnimi odpadki lahko negativno vpliva na okolje in človekovo zdravje zaradi nevarnih snovi, ki so povezane z električno in elektronsko opremo. S pravilno odstranitvijo izdelka hkrati prispevate tudi k učinkoviti porabi naravnih virov. Če želite več informacij o tem, kje lahko odložite odpadno opremo za recikliranje, pokličite občinski urad, komunalno podjetje ali službo, ki skrbi za odstranjevanje odpadkov, ali si oglejte načrt OEE0. Če želite več informacij o vračanju in recikliranju izdelkov v skladu z direktivo OEE0, obiščite www.canon-europe.com/weee.

Само за Европейския съюз и ЕИП (Норвегия, Исландия и Лихтенщайн)



Този символ показва, че този продукт не трябва да се изхвърля заедно с битовите отпадъци, съгласно Директивата за ИУЕЕО (2012/19/ЕС) и Вашето национално законодателство. Този продукт трябва да бъде предаден в предназначен за целта пункт за събиране, например на база размяна, когато купувате нов подобен продукт, или в одобрен събирателен пункт за рециклиране на излязло от употреба електрическо и електронно оборудване (ИУЕЕО). Неправилното третиране на този тип отпадъци може да доведе до евентуални отрицателни последици за околната среда и човешкото здраве поради потенциално опасните вещества, които обикновено са свързани с ЕЕО. В същото време Вашето съдействие за правилното изхвърляне на този продукт ще допринесе за ефективното използване на природните ресурси. Повече информация относно местата, където може да предавате излязло от употреба оборудване за рециклиране, може да получите от местните власти, от органа, отговорен за отпадъците и от одобрена система за излязло от употреба ЕЕО или от Вашата местна служба за битови отпадъци. За повече информация относно връщането и рециклирането на продукти от излязло от употреба ЕЕО посетете www.canon-europe.com/weee.

Doar pentru Uniunea Europeană și EEA (Norvegia, Islanda și Liechtenstein)



Acest simbol indică faptul că acest produs nu trebuie aruncat o dată cu reziduurile menajere, în conformitate cu Directiva DEEE (Directiva privind deșeurile de echipamente electrice și electronice) (2012/19/UE) și legile naționale. Acest produs trebuie transportat la un punct de colectare special, de exemplu un centru care preia produsele vechi atunci când achiziționați un produs nou similar, sau la un punct de colectare autorizat pentru reciclarea deșeurilor provenite de la echipamentele electrice și electronice (EEE). Mănuirea necorespunzătoare a acestor tipuri de deșeuri poate avea un impact negativ asupra mediului înconjurător și sănătății indivizilor, din cauza substanțelor potențial nocive care sunt în general asociate cu EEE. În același timp, cooperarea dvs. la reciclarea corectă a acestui produs va contribui la utilizarea efectivă a resurselor naturale. Pentru mai multe informații privind locurile de reciclare a deșeurilor provenite de la echipamente, contactați biroul primăriei locale, autoritatea responsabilă cu colectarea deșeurilor, schema DEEE aprobată sau serviciul de colectare a deșeurilor menajere. Pentru

mai multe informații privind returnarea și reciclarea produselor DEEE, vizitați www.canon-europe.com/weee.

Samo za Europsku uniju i EEZ (Norveška, Island i Lihtenštajn)



Ovaj simbol pokazuje da se ovaj proizvod ne smije odlagati s kućnim otpadom sukladno WEEE Direktivi (2012/19/EC) i vašem nacionalnom zakonu. Ovaj proizvod je potrebno predati na posebno mjesto za sakupljanje otpada, npr. na ovlašteno mjesto gdje možete zamijeniti staro za novo ukoliko kupujete novi sličan proizvod ili na ovlašteno mjesto za sakupljanje rabljene električne i elektroničke opreme (EEE) za recikliranje. Nepropropisno rukovanje ovom vrstom otpada može imati negativan učinak na okolinu i zdravlje ljudi zbog supstanci koje su potencijalno opasne za zdravlje, a općenito se povezuju s EEE. Istovremeno, vaša će suradnja kroz propisno odlaganje ovog proizvoda doprinijeti efektivnoj uporabi prirodnih resursa. Za više informacija o tome gdje možete odložiti svoj otpad za recikliranje obratite se vašem lokalnom gradskom uredu, komunalnoj službi, odobrenom WEEE programu ili službi za odlaganje kućnog otpada. Ostale informacije o vraćanju i recikliranju WEEE proizvoda potražite na www.canon-europe.com/weee.

Korisnici u Srbiji



Ovaj simbol označava da ovaj proizvod ne sme da se odlaže sa ostalim kućnim otpadom, u skladu sa WEEE Direktivom (2012/19/EU) i nacionalnim zakonima. Ovaj proizvod treba predati određenom centru za prikupljanje, npr. na osnovi "jedan-za-jedan" kada kupujete sličan novi proizvod, ili ovlašćenom centru za prikupljanje za reciklažu istrošene električne i elektronske opreme (EEE). Nepravilno rukovanje ovom vrstom otpada može da ima moguće negativne posledice po životnu sredinu i ljudsko zdravlje usled potencijalno opasnih materijala koji se uglavnom vezuju za EEE. U isto vreme, vaša saradnja na ispravnom odlaganju ovog proizvoda će doprineti efikasnom korišćenju prirodnih resursa. Za više informacija o tome gde možete da predate vašu staru opremu radi recikliranja, vas molimo, da kontaktirate lokalne gradske vlasti, komunalne službe, odobreni plan reciklaže ili Gradsku čistoću. Za više informacija o vraćanju i recikliranju WEEE proizvoda, posetite stranicu www.canon-europe.com/weee.

Hlavní součásti a jejich použití

- ▶ **Hlavní součásti**
- ▶ **Napájení**
- ▶ **LCD a ovládací panel**
- ▶ **Zadávání číslic, písmen a symbolů**

Hlavní součásti

- ▶ **Pohled zepředu**
- ▶ **Pohled zezadu**
- ▶ **Pohled dovnitř**
- ▶ **Ovládací panel**

Pohled zepředu

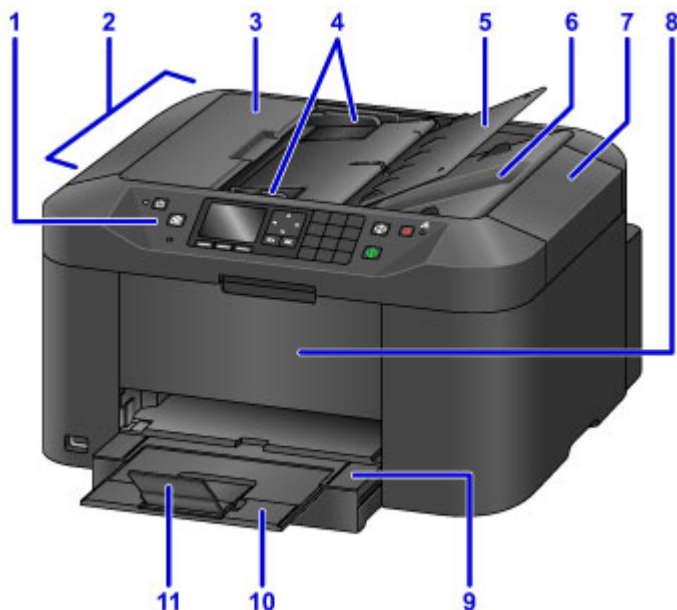

(1) ovládací panel

Umožňuje úpravu nastavení nebo používání zařízení.

■ [Ovládací panel](#)

(2) ADF (automatický podavač dokumentů)

Dokumenty vložte zde. Dokumenty vložené do zásobníku na dokumenty jsou skenovány automaticky po jednotlivých stránkách.

■ [Vkládání dokumentů do podavače ADF \(automatický podavač dokumentů\)](#)

(3) kryt podavače dokumentů

Tento kryt otevřete při odstraňování uvíznutých dokumentů.

(4) vodítka dokumentu

Nastavení by mělo odpovídat šířce dokumentu v podavači ADF.

(5) zásobník na dokumenty

Po otevření můžete vložit dokumenty do podavače ADF. Vkládat můžete více stránek stejné velikosti a tloušťky. Dokumenty vkládejte lícem nahoru.

(6) výstupní otvor pro dokumenty

Vysunutí dokumentů naskenovaných v podavači ADF.

(7) kryt dokumentu

Po otevření můžete vložit originály na skleněnou desku.

(8) přední kryt

Po otevření můžete vyměnit nádržky s inkoustem nebo odstranit uvíznutý papír uvnitř zařízení.

(9) výstupní zásobník na papír

Po vytažení slouží jako opěrka vytištěných dokumentů. Příhrádka po vysunutí překrývá kazetu. Běžně je vhodné ponechat příhrádku vysunutou.

(10) nástavec výstupního zásobníku

Po vytažení slouží jako opěrka vysunutého papíru.

(11) podpěra pro výstup papíru

Po vytažení slouží jako opěrka vysunutého papíru.



(12) port pro jednotku USB Flash

Zde [vloďte jednotky USB Flash](#).

Varování

- Do portu pro jednotku USB Flash v zařízení připojujte pouze jednotky USB Flash. Mohli byste způsobit požár, úraz elektrickým proudem nebo poškození zařízení.

Důležité

- Nedotýkejte se žádných dostupných kovových částí.
- Nepřipojujte kabely USB delší než 3 metry (10 stop), protože by mohly mít negativní dopad na používání ostatních periferních zařízení.

(13) kazeta

Sem vložte papír. Vložte stoh stejného typu a velikosti, který se bude automaticky podávat po jednotlivých listech.

 [Zdroje papíru](#)

(14) skleněná deska

Zde vložte originály.

Pohled zezadu

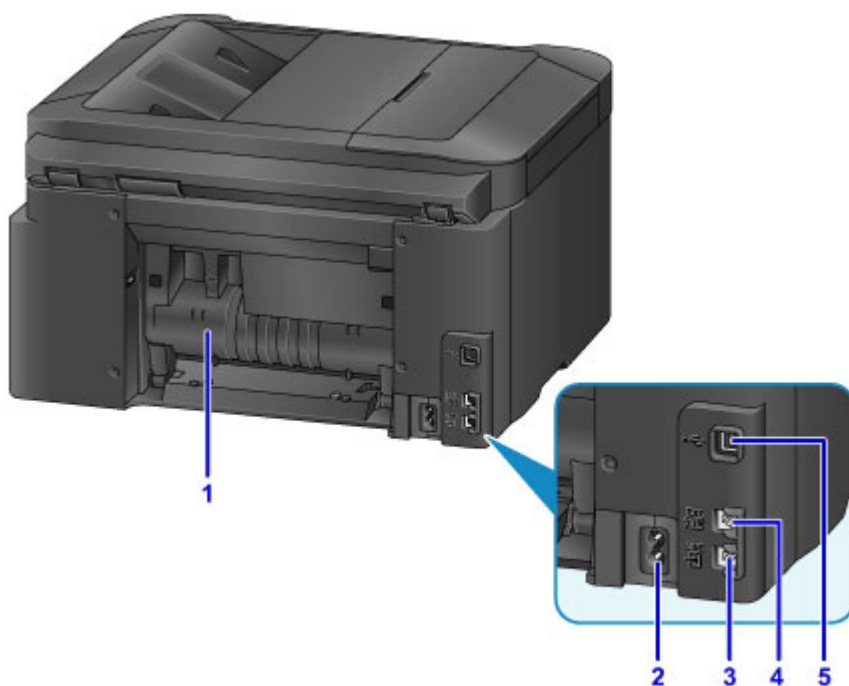

(1) zadní kryt

Otevřete při odstraňování uvíznutého papíru.

(2) konektor napájení

Připojte přiložený napájecí kabel.

(3) konektor telefonní linky

Připojte telefonní kabel.

(4) konektor externího zařízení

Připojte telefon nebo záznamník.

(5) port USB

Propojte kabel USB umožňující přímé připojení k počítači.

»»» Důležité

- Nedotýkejte se žádných dostupných kovových částí.
- Kabel USB během tisku nebo skenování z počítače nepřipojujte ani neodpojujte.

Pohled dovnitř

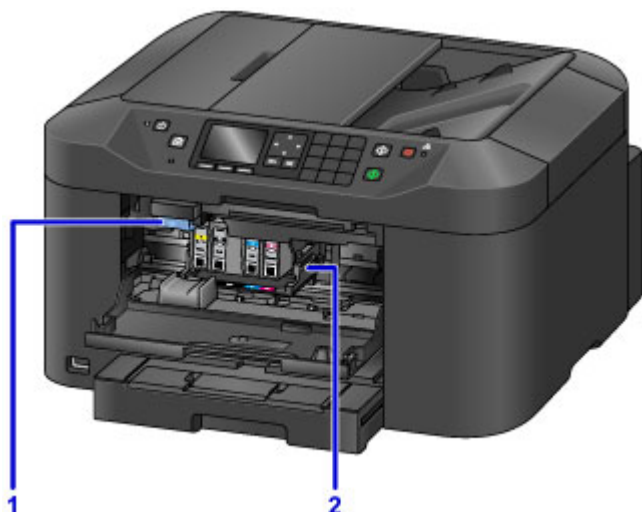

(1) páčka pro vysunutí nádržky s inkoustem

Nádržky s inkoustem vyjmete tak, že na ně zatlačíte.

(2) držák tiskové hlavy

Není nainstalována tisková hlava.

»» Poznámka

- Pokyny k výměně nádržek s inkoustem naleznete v části [Výměna nádržek s inkoustem](#).

Ovládací panel

* Za účelem ilustrace jsou zde všechny indikátory na ovládacím panelu uvedeny rozsvícené.

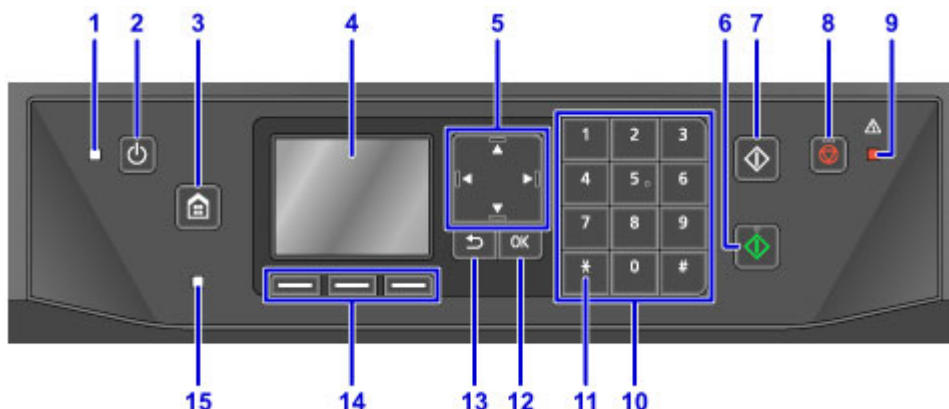

(1) Kontrolka NAPÁJENÍ (POWER)

Po zapnutí zařízení zabliká a zůstane svítit.

(2) Tlačítko ZAPNOUT (ON)

Zapne nebo vypne zařízení.

■ [Zapnutí a vypnutí zařízení](#)

(3) Tlačítko DOMŮ (HOME)

Slouží k zobrazení obrazovky DOMŮ.

■ [LCD a ovládací panel](#)

(4) LCD (Liquid Crystal Display)

Zobrazuje zprávy, položky nabídky a provozní stav.

(5) Tlačítka ▲, ▼, ◀ a ▶

Slouží k výběru položek nabídky nebo nastavení. Používá se také při zadávání informací.

■ [LCD a ovládací panel](#)

(6) Tlačítko Barevný (Color)

Spustí barevné kopírování, skenování nebo faxování.

(7) Tlačítko Černý (Black)

Slouží k zahájení černobílého kopírování, skenování nebo faxování.

(8) Tlačítko Zastavit (Stop)

Zruší probíhající tisk, kopírování, skenování nebo faxování.

(9) Kontrolka Alarm

Rozsvítí se nebo začne blikat v případě chyby.

(10) Číselné tlačítko

Tato tlačítka se používají pro zadávání informací, jako jsou počty kopií, faxová či telefonní čísla nebo text.

(11) Tlačítko Tón (Tone)

Umožňuje dočasné přepnutí na pulsní volbu, pokud se připojíte k lince s pulsní volbou.

(12) Tlačítko OK

Potvrzení výběru položek v nabídce nebo nastavení. Umožňuje zrušit chybové zprávy nebo vysunout dokumenty z podavače ADF (automatický podavač dokumentů).

(13) Tlačítko Zpět (Back)

Slouží k návratu na předchozí obrazovku.

(14) Tlačítka Funkce (Function)

Slouží k výběru položek z nabídky funkcí v dolní části displeje LCD.

■ [Použití tlačítek Funkce \(Function\)](#)

(15) Kontrolka Paměť FAXŮ (FAX Memory)

Pokud svítí, jsou v paměti zařízení uloženy přijaté nebo neodeslané dokumenty.

Napájení

- ▶ **Ověření zapnutého napájení**
- ▶ **Zapnutí a vypnutí zařízení**
- ▶ **Kontrola zástrčky / napájecího kabelu**
- ▶ **Odpojení zařízení**

Ověření zapnutého napájení

Pokud kontrolka **NAPÁJENÍ (POWER)** svítí, zařízení je zapnuto.

I když je displej LCD vypnutý, svítí-li kontrolka **NAPÁJENÍ (POWER)**, je zařízení zapnuté.



»» Poznámka

- Po zapnutí zařízení je nutné před další činností vyčkat přibližně 20 sekund na zahřátí. Vyčkejte na otevření obrazovky DOMŮ.
- Displej LCD se automaticky vypne po asi 5 minutách nečinnosti. Pokud budete chtít displej znovu aktivovat, stiskněte libovolné tlačítko kromě tlačítka **ZAPNOUT (ON)** nebo zahajte tisk. Displej se znovu aktivuje také při příjmu faxu. Dobu před vypnutím displeje LCD nelze měnit.

Zapnutí a vypnutí zařízení

Zapnutí zařízení

1. Stisknutím tlačítka **ZAPNOUT (ON)** zapněte zařízení.

Kontrolka **NAPÁJENÍ (POWER)** zabliká a potom zůstane rozsvícená.

- [Ověření zapnutého napájení](#)



►► Poznámka

- Po zapnutí zařízení je nutné před další činností vyčkat přibližně 20 sekund na zahřátí. Vyčkejte na otevření obrazovky DOMŮ.
- Pokud kontrolka **Alarm** svítí nebo bliká, nebo pokud se na displeji LCD zobrazí chybová zpráva, viz část [Zobrazí se zpráva](#).
- Podle potřeby můžete naplánovat automatické zapnutí v určitý čas určitých dnů v týdnu.

- [Nastavení režimu ECO](#)

- Zařízení můžete nastavit tak, aby se automaticky zapnulo při zahájení tisku ze zařízení připojeného kabelem USB nebo v síti, či při zahájení skenování nebo příjmu faxu. Ve výchozím nastavení je tato funkce vypnuta.

- [Nastavení režimu ECO](#)

Vypnutí zařízení

1. Stisknutím tlačítka **ZAPNOUT (ON)** vypněte zařízení.

Jakmile kontrolka **NAPÁJENÍ (POWER)** přestane blikat, zařízení se vypne.



►► Důležité

- Než zařízení po jeho vypnutí [odpojte](#), ujistěte se, že kontrolka **NAPÁJENÍ (POWER)** nesvítí.

»» Poznámka

- Mějte na paměti, že při vypnutém zařízení nelze odesílat ani přijímat faxy.
- Napájení nelze vypnout v okamžiku, kdy zařízení přijímá či odesílá fax nebo v případě, že jsou v paměti zařízení uloženy neodeslané faxy.
- Podle potřeby můžete naplánovat automatické vypnutí v určitý čas určitých dnů v týdnu.

■ [Nastavení režimu ECO](#)

- Zařízení je možné nastavit tak, aby se automaticky vypnulo po uvedené době, po kterou se zařízení nepoužívá, nebo po kterou nejsou z počítače přijaty žádné tiskové úlohy. (Po připojení telefonu nelze zařízení vypnout.) Tato funkce je ve výchozím nastavení povolena.

■ [Nastavení režimu ECO](#)

Kontrola zástrčky / napájecího kabelu

Zástrčku / napájecí kabel kontrolujte každý měsíc a vždy se ujistěte, že u nich nedochází k následujícím potížím.

- Nadměrné zahřívání
- Koroze
- Přílišné ohnutí
- Opotřebování
- Praskliny nebo roztřepení

Upozornění

- Pokud zástrčka nebo napájecí kabel vykazují některé z těchto či jiné problémy, [odpojte zařízení](#) a zajistěte servisní zásah. Další používání zařízení vykazujícího některé z těchto problémů může vést ke vzniku požáru nebo úrazu elektrickým proudem.

Odpojení zařízení

Při odpojování zařízení vždy dodržujte tyto pokyny.

»»» Důležité

- Zařízení odpojte pouze poté, co stisknete tlačítko **ZAPNOUT (ON)** a ujistíte se, že kontrolka **NAPÁJENÍ (POWER)** nesvítí. Odpojení zařízení při svítící kontrolce **NAPÁJENÍ (POWER)** může způsobit vyschnutí nebo ucpání tiskové hlavy a následné snížení kvality tisku.
- Při odpojení zařízení dojde k restartování nastavení data a času a vymazání všech dokumentů uložených v paměti zařízení. Před odpojením zařízení odešlete faxy, vytiskněte dokumenty a uložte úlohy na jednotku USB Flash.

1. Stisknutím tlačítka **ZAPNOUT (ON)** vypněte zařízení.



2. Ověřte, že nesvítí kontrolka **NAPÁJENÍ (POWER)**.



3. Odpojte zařízení.

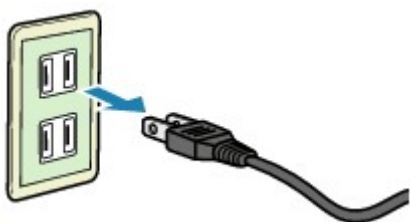

Technické údaje pro napájecí kabel se liší v závislosti na oblasti.

LCD a ovládací panel

Na ovládacím panelu naleznete displej LCD a tlačítka.

Pomocí ikon na obrazovce DOMŮ můžete vybírat nabídky, faxovat nebo skenovat.

Obrazovku DOMŮ tvoří tři části.

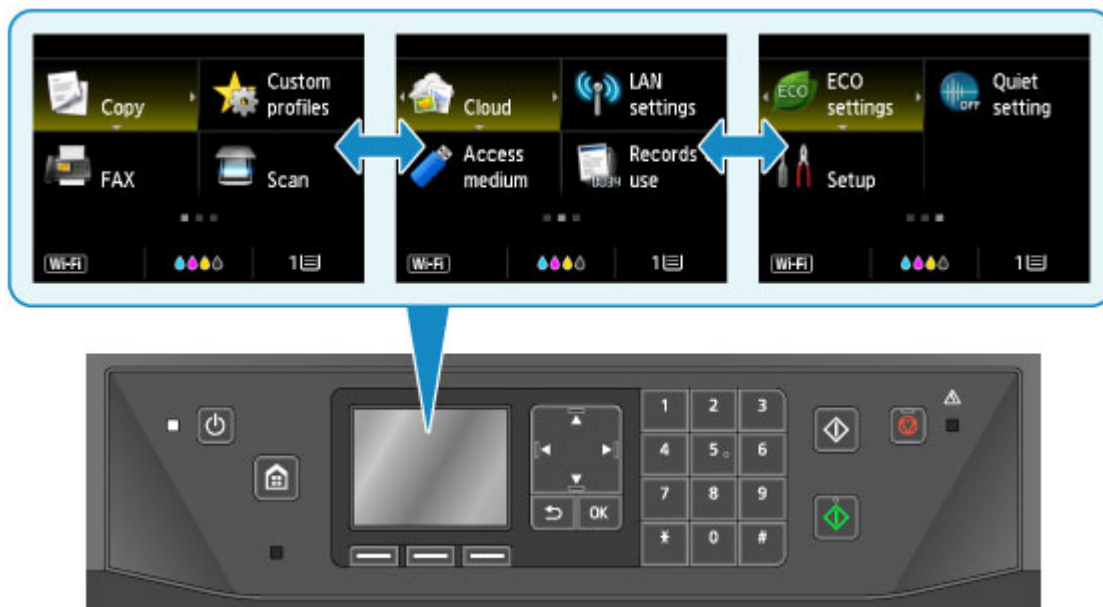

Základní používání ovládacího panelu

Pomocí tlačítek ▲, ▼, ◀ nebo ▶ (A) vyberte nabídku nebo možnost na obrazovce a poté stiskněte tlačítko OK (B).

Stisknutím tlačítka Zpět (Back) (C) se vraťte na předchozí obrazovku.

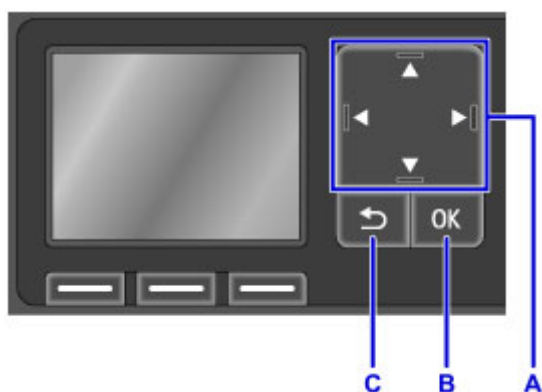

Použití tlačítek Funkce (Function)

Položky z nabídky funkcí (D) se podle potřeby zobrazí ve spodní části displeje LCD. Chcete-li použít zde uvedené funkce, stiskněte odpovídající tlačítko **Funkce (Function)** (E, F nebo G).

Počet nabídek a princip položek z nabídky funkcí závisí na dané obrazovce. Prohlédněte si položky z nabídky funkcí ve spodní části obrazovky a vyberte požadovanou položku.

Příklad: Obrazovka DOMŮ

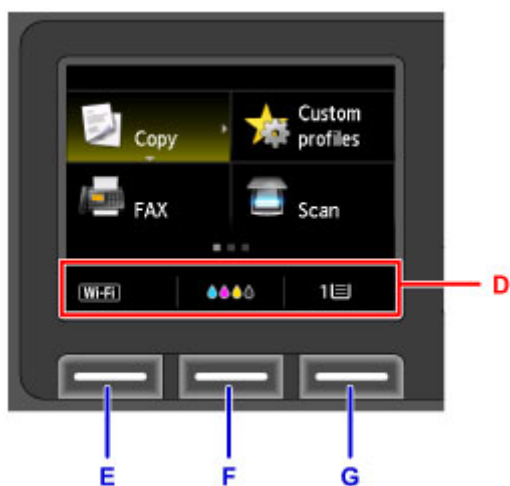

Stisknutím levého tlačítka **Funkce (Function) (E)** otevřete obrazovku **Změna sítě LAN (Change LAN)**. Zde máte možnost upravit nastavení bezdrátové sítě LAN.



Stisknutím prostředního tlačítka **Funkce (Function) (F)** otevřete obrazovku **Aktuální odhadovaná hl. inkoustu (Current estimated ink levels)**. Zde můžete kontrolovat aktuální hladiny inkoustu.

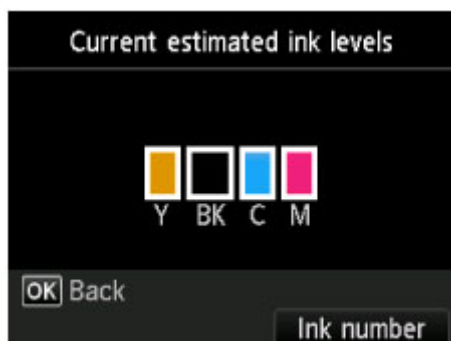

Stisknutím pravého tlačítka **Funkce (Function) (G)** otevřete obrazovku **Registr. info. o papíru v kazetě (Register cassette paper info)**. Zde můžete kontrolovat nastavení velikosti stránky a typu média v kazetě.

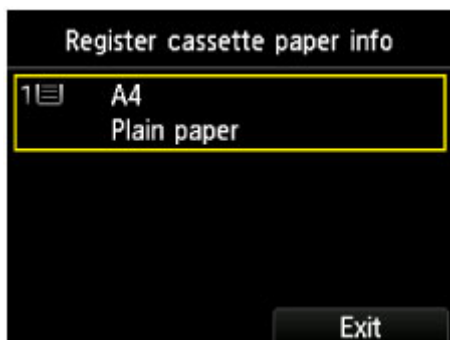

Zadávání číslic, písmen a symbolů

Pomocí číselných tlačítek podle potřeby zadejte či upravte jména příjemců nebo jiné údaje.

Přepínání režimu zadávání znaků

Zařízení nabízí vstupní režimy pro zadávání malých písmen, velkých písmen a čísel. Režimy můžete přepínat stisknutím tlačítka  (A). Režimy postupně prochází od zadávání malých písmen, přes velká písmena po režim čísel.

Současný režim zadávání znaků je uveden v pravé spodní části displeje LCD.

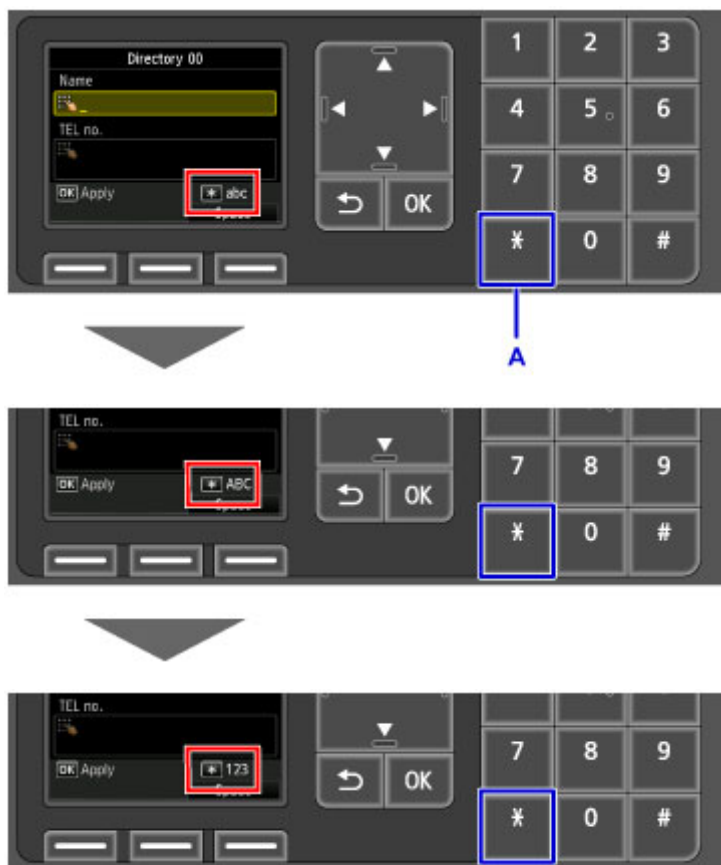

»»» Poznámka

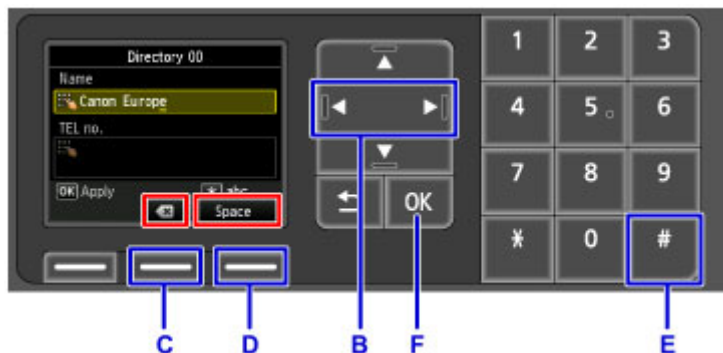

- Uvedeny jsou pouze čísla a symboly, které jsou vhodné pro zadávaný typ informací, tedy např. čísla při zadávání telefonního nebo faxového čísla.

Zadávání číslic, písmen a symbolů



Opakovaně klepejte na číselné tlačítko, dokud se v poli pro zadávání nezobrazí vámi požadovaný znak.

Při zadávání informací postupujte následovně.

- Posouvání bodu k zadávání znaků (kurzoru) v poli pro zadávání
Stiskněte tlačítko ◀ nebo ▶ (B).
- Odstranění zadaného znaku
Přesuňte kurzor na znak, který chcete odstranit, a stisknutím prostředního tlačítka **Funkce (Function)** (C) vyberte klávesu .
- Chcete-li vložit mezeru
Stisknutím pravého tlačítka **Funkce (Function)** (D) vyberte možnost **Místo (Space)**.
- Chcete-li vložit symbol
Opakovaně stiskněte tlačítko  (E), dokud se nezobrazí požadovaný symbol.

Nakonec stiskněte tlačítko **OK** (F).

Znaky přiřazené číselným tlačítkům

Tlačítko	Režim malých písmen (abc)	Režim velkých písmen (ABC)	Číselný režim (123)	Faxové/telefonní číslo
1			1	1
2	abcâáááâáæç	ABCAÁÁÁÁÂÆÇ	2	2
3	deféééè	DEFĚĚĚĚÈ	3	3
4	gh i i i i i	GHI I I I I	4	4
5	jkl	JKL	5	5
6	mnoñøóóóôô	MNOŇØÓÓÓÔÔ	6	6
7	pqrsp	PQRSP	7	7
8	tuvúúúú	TUVÛÚÚÚ	8	8

9	wxyzý	WXYZÝ	9	9
0			0	0
#	. @ - _ SP* <u>1</u> * # ! " , ; : ^ ` = / ' ? \$ % & + () [] { } < > * <u>2</u> ~* <u>2</u>			#
*	Přepíná režimy vstupu			*

*1 „SP“: Zadávání mezer.

*2 K dispozici pouze po zadání nastavení sítě.

Změna nastavení

- ▶ **Změna nastavení tiskárny z počítače (systém Windows)**
- ▶ **Změna nastavení tiskárny z počítače (systém Mac OS)**
- ▶ **Změna nastavení z ovládacího panelu**
- ▶ **Změna nastavení tiskárny pomocí webového prohlížeče**

Změna nastavení tiskárny z počítače (systém Windows)

- ▶ **Změna nastavení možností tisku**
- ▶ **Registrace často používaného profilu tisku**
- ▶ **Správa napájení tiskárny**
- ▶ **Snížení hluku tiskárny**
- ▶ **Změna provozního režimu tiskárny**

Změna nastavení možností tisku

Podle potřeby můžete změnit podrobná nastavení ovladače tiskárny pro tisková data odesílaná z aplikačního softwaru.

Vyberte tuto možnost při potížích s tiskem, například pokud se obrazová data nevytisknou celá.

Chcete-li změnit možnosti tisku, postupujte takto:

1. Otevřete [okno nastavení ovladače tiskárny](#)
2. Klepněte na tlačítko **Možnosti tisku... (Print Options...)** na kartě **Vzhled stránky (Page Setup)**

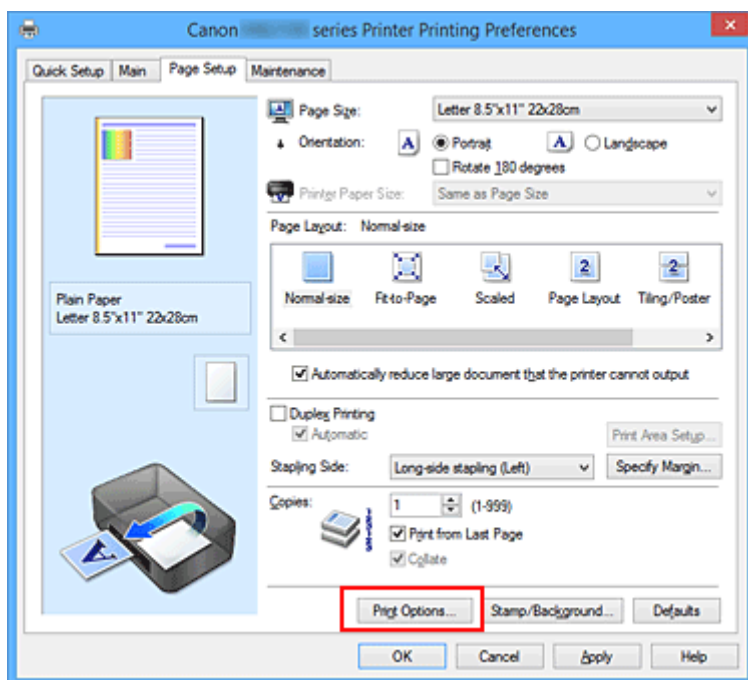

Otevře se dialogové okno **Možnosti tisku (Print Options)**.

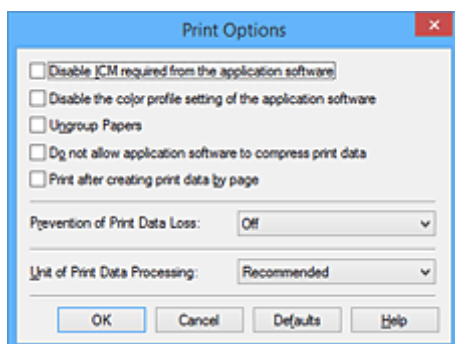

►►► Poznámka

- Je-li použit ovladač tiskárny XPS, dostupnost funkcí se bude lišit.

3. Změňte jednotlivá nastavení

V případě potřeby změňte nastavení jednotlivých položek a poté klepněte na tlačítko **OK**.
Znovu se zobrazí karta **Vzhled stránky (Page Setup)**.

Registrace často používaného profilu tisku

Často používaný profil tisku můžete zaregistrovat v části **Běžně používaná nastavení (Commonly Used Settings)** na kartě **Rychlé nastavení (Quick Setup)**. Nepotřebné profily tisku lze kdykoli odstranit.

Chcete-li registrovat profil tisku, postupujte takto:

Registrace profilu tisku

1. Otevřete [okno nastavení ovladače tiskárny](#)

2. Nastavte potřebné položky

Z nabídky **Běžně používaná nastavení (Commonly Used Settings)** na kartě **Rychlé nastavení (Quick Setup)** vyberte požadovaný profil tisku a podle potřeby změňte nastavení v nabídce **Další funkce (Additional Features)**.

Potřebné položky můžete také uložit na kartách **Hlavní (Main)** a **Vzhled stránky (Page Setup)**.

3. Klepněte na tlačítko **Uložit... (Save...)**

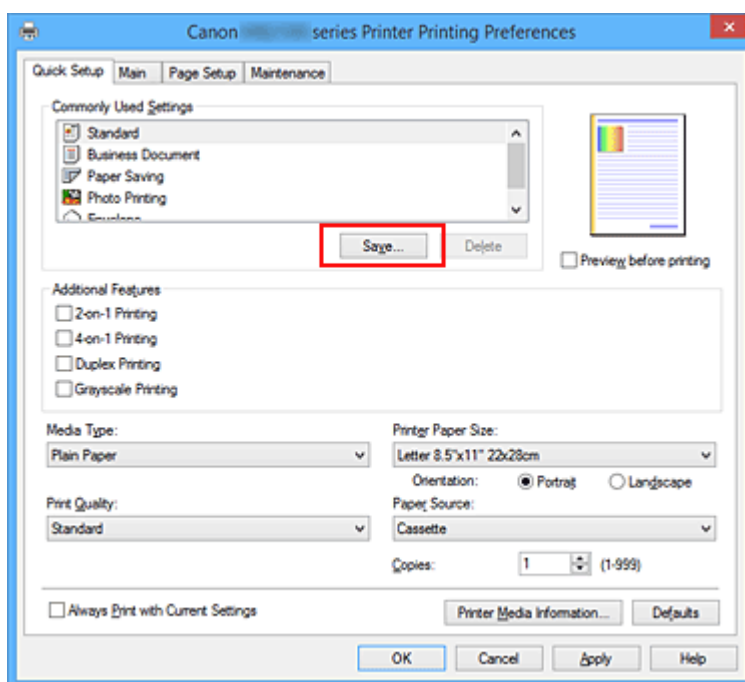

Otevře se dialogové okno **Uložit běžně používaná nastavení (Save Commonly Used Settings)**.



4. Uložte nastavení

Zadejte název do pole **Název (Name)**. V případě potřeby klepněte na tlačítko **Možnosti... (Options...)**, nastavte požadované položky a klepněte na tlačítko **OK**.

V dialogovém okně **Uložit běžně používaná nastavení (Save Commonly Used Settings)** klepněte na tlačítko **OK**, abyste uložili nastavení tisku a vrátili se na kartu **Rychlé nastavení (Quick Setup)**.

Název a ikona se zobrazí v možnosti **Běžně používaná nastavení (Commonly Used Settings)**.

»»» Důležité

- Hodnoty velikosti stránky, orientace a počtu kopií pro každý list uložíte klepnutím na tlačítko **Možnosti... (Options...)** a označením každé položky.

»»» Poznámka

- Pokud znovu nainstalujete ovladač tiskárny nebo aktualizujete jeho verzi, budou ze seznamu **Běžně používaná nastavení (Commonly Used Settings)** odstraněna dříve registrovaná nastavení tisku. Zaregistrovaná nastavení tisku nelze uložit ani zachovat. Pokud byl profil odstraněn, zaregistrujte nastavení tisku znovu.

Odstranění nepotřebných profilů tisku

1. Vyberte profil tisku, který chcete odstranit

Na kartě **Běžně používaná nastavení (Commonly Used Settings)** v seznamu **Rychlé nastavení (Quick Setup)** vyberte profil tisku, který chcete odstranit.

2. Odstraňte profil tisku

Klepněte na tlačítko **Odstranit (Delete)**. Po zobrazení okna se žádostí o potvrzení klepněte na tlačítko **OK**.

Vybraný profil je odstraněn ze seznamu **Běžně používaná nastavení (Commonly Used Settings)**.

»»» Poznámka

- Profily tisku registrované v počátečním nastavení nelze odstranit.

Správa napájení tiskárny

Tato funkce umožňuje ovládat napájení tiskárny pomocí ovladače tiskárny.

Napájení tiskárny lze ovládat následovně:



Vypnout (Power Off)

Funkce **Vypnout (Power Off)** tiskárnu vypne. Při použití této funkce nebude možné tiskárnu zapnout z ovladače tiskárny.

1. Otevřete [okno nastavení ovladače tiskárny](#)
2. Vypněte tiskárnu pomocí počítače

Na kartě **Údržba (Maintenance)** klepněte na tlačítko **Vypnout (Power Off)**. Po zobrazení okna se žádostí o potvrzení klepněte na tlačítko **OK**.

Tiskárna se vypne a znovu se zobrazí karta **Údržba (Maintenance)**.

»» Důležité

- Při vypnutém napájení nemůže tiskárna přijímat faxy.

Snížení hluku tiskárny

Funkce ztišení umožňuje snížit provozní hluk tiskárny. Tichý režim je vhodný k dalšímu ztišení provozního hluku tiskárny (například v noci).

Tato funkce může snížit rychlost tisku.

Postup nastavení tichého režimu je následující:



Tiché nastavení (Quiet Settings)

1. Otevřete [okno nastavení ovladače tiskárny](#)
2. Klepněte na možnost **Tiché nastavení (Quiet Settings)** na kartě **Údržba (Maintenance)**
Zobrazí se dialogové okno **Tiché nastavení (Quiet Settings)**.

»»» Poznámka

- Pokud je tiskárna vypnuta nebo je zakázána komunikace mezi tiskárnou a počítačem, může se objevit chybová zpráva, protože počítač nemůže zjišťovat údaje o stavu tiskárny.

3. Nastavte tichý režim

V případě potřeby vyberte jednu z následujících položek:

Nepoužít tichý režim (Do not use quiet mode)

Tuto možnost vyberte, chcete-li používat tiskárnu s běžnou úrovní provozního hluku.

Vždy použít tichý režim (Always use quiet mode)

Tuto možnost vyberte, chcete-li ztišit provozní hluk tiskárny.

Použít tichý režim v určených hodinách (Use quiet mode during specified hours)

Tuto možnost vyberte, chcete-li v určenou dobu ztišit provozní hluk tiskárny.

Zadejte hodnoty **Čas spuštění (Start time)** a **Čas ukončení (End time)**, které určují, kdy se má tichý režim aktivovat. Při nastavení stejného času v obou hodnotách nebude tichý režim fungovat.

»»» Důležité

- Tichý režim můžete spustit na ovládacím panelu tiskárny, v ovladači tiskárny nebo v ovladači ScanGear (ovladač skeneru).
Bez ohledu na způsob nastavení tichého režimu bude při použití ovládacího panelu tiskárny a tisku nebo skenování z počítače režim aktivní.

4. Použít nastavení

Zkontrolujte, zda je tiskárna zapnutá, a klepněte na tlačítko **OK**.

Po zobrazení výzvy k potvrzení klepněte na tlačítko **OK**.

Nastavení je od této chvíle používáno.

»» Poznámka

- V závislosti na nastavení kvality tisku se mohou snížit účinky tichého režimu.

Změna provozního režimu tiskárny

Podle potřeby přepínejte mezi různými provozními režimy tiskárny.

Postup konfigurace položky **Uživatelská nastavení (Custom Settings)** je následující:



Uživatelská nastavení (Custom Settings)

1. Otevřete [okno nastavení ovladače tiskárny](#)
2. Zkontrolujte, zda je tiskárna zapnutá, a na kartě **Údržba (Maintenance)** klepněte na tlačítko **Uživatelská nastavení (Custom Settings)**

Otevře se dialogové okno **Uživatelská nastavení (Custom Settings)**.

»»» Poznámka

- Pokud je tiskárna vypnuta nebo je zakázána komunikace mezi tiskárnou a počítačem, může se objevit chybová zpráva, protože počítač nemůže zjišťovat údaje o stavu tiskárny. Pokud taková situace nastane, klepnutím na tlačítko **OK** zobrazíte nejaktuálnější nastavení zadaná v počítači.

3. V případě potřeby proveďte následující nastavení:

Zamezit otěru papíru (Prevent paper abrasion)

Tiskárna může během tisku s vysokou hustotou zvětšit vzdálenost mezi tiskovou hlavou a papírem, což zabrání otěru papíru.

Chcete-li zamezit otěru papíru, zaškrtněte toto políčko.

Nastavit hlavy ručně (Align heads manually)

Funkce **Nastavení tiskové hlavy (Print Head Alignment)** na kartě **Údržba (Maintenance)** je obvykle nastavená na automatické nastavení tiskové hlavy, můžete jej ale změnit na ruční.

Pokud nejsou výsledky tisku po automatickém nastavení tiskové hlavy uspokojivé, [provedte ruční nastavení tiskové hlavy](#).

Chcete-li provést ruční nastavení tiskové hlavy, zaškrtněte toto políčko. Chcete-li provést automatické nastavení tiskové hlavy, zrušte zaškrtnutí tohoto políčka.

Otočit o 90 stupňů vlevo při orientaci [Na šířku] (Rotate 90 degrees left when orientation is [Landscape])

Na kartě **Vzhled stránky (Page Setup)** lze v možnosti **Orientace (Orientation)** změnit směr otočení papíru s orientací **Na šířku (Landscape)**.

Chcete-li během tisku otočit tištěná data o 90 stupňů doleva, vyberte tuto položku. Chcete-li během tisku otočit tištěná data o 90 stupňů doprava, zrušte výběr této položky.

»»» Důležité

- Toto nastavení neměňte, když je tisková úloha zobrazena ve frontě tisku. Jinak může dojít k vynechání znaků nebo poškození rozvržení.

Nerozpoznávat neshodu nastavení papíru při tisku z počítače (Don't detect mismatch of paper settings when printing from computer)

Pokud se chystáte tisknout dokumenty z počítače a nastavení papíru v ovladači tiskárny a informace o papíru v kazetě zaregistrované v tiskárně se liší, toto nastavení umožňuje zablokovat zobrazení zprávy a umožní vám v tisku pokračovat.

Toto políčko označte, pokud chcete zakázat zjišťování neshodujícího se nastavení papíru.

Doba čekání na zaschnutí inkoustu (Ink Drying Wait Time)

Můžete nastavit délku doby pozastavení tiskárny před zahájením tisku další stránky. Posunutím posuvníku doprava prodloužíte dobu pozastavení, zatímco posunutím posuvníku doleva ji zkrátíte.

Pokud se stane, že se na stránce rozmaže inkoust, protože další tištěná stránka se vysune dříve, než inkoust zaschne, zvyšte dobu čekání na zaschnutí inkoustu.

Zkrácení doby čekání na zaschnutí inkoustu zrychluje tisk.

4. Použití nastavení

Klepněte na tlačítko **OK** a po zobrazení okna se žádostí o potvrzení klepněte na tlačítko **OK**.

Následně bude tiskárna pracovat s pozměněným nastavením.

Změna nastavení z ovládacího panelu

- **Změna nastavení z ovládacího panelu**
- **Nastavení položek na ovládacím panelu**
- **Nastavení faxu**
- **Nastavení tisku**
- **Nastavení sítě LAN**
- **Nastavení zařízení uživatele**
- **Výběr jazyka**
- **Aktualizace firmwaru**
- **Nastavení kazety**
- **Nastavení hesla správce**
- **Omezení operací**
- **Obnovit výchozí nastavení**
- **Nastavení webové služby**
- **Systémová informace**
- **Nastavení režimu ECO**
- **Nastavení tichého režimu**
- **Registrace oblíbeného nastavení (Vlastní profily)**
- **Kontrola celkového počtu použití zařízení**

Změna nastavení z ovládacího panelu

Tato část popisuje postup změny nastavení na obrazovce **Nastavení zařízení (Device settings)** a uvádí jako příklad postup nastavení položky **Zamezit otěru papíru (Prevent paper abrasion)**.

1. [Přesvědčte se, že je tiskárna zapnutá.](#)

2. Na obrazovce DOMŮ vyberte možnost  **Nastavení (Setup)**.

■ [LCD a ovládací panel](#)

3. Vyberte možnost  **Nastavení zařízení (Device settings)** a stiskněte tlačítko **OK**.

Otevře se obrazovka **Nastavení zařízení (Device settings)**.

4. Vyberte položku nastavení a stiskněte tlačítko **OK**.

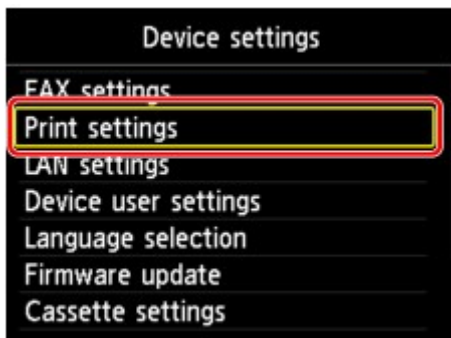

Zobrazí se obrazovka nastavení pro vybranou položku.

5. Vyberte položku a stiskněte tlačítko **OK**.

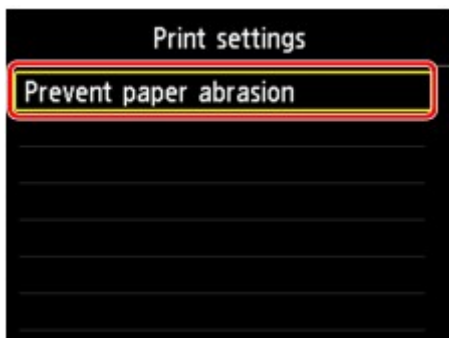

6. Vyberte položku nastavení a stiskněte tlačítko **OK**.

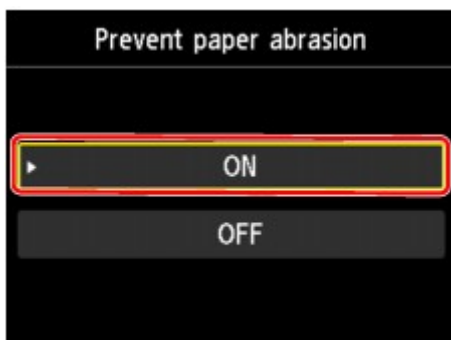

Další informace o nastavení položek z ovládacího panelu:

- [Nastavení položek na ovládacím panelu](#)

Nastavení položek na ovládacím panelu

»»» Poznámka

- Heslo správce je nutné při úpravě některých položek nastavení zadat v případě, že je vyžadováno při úpravě nastavení pomocí ovládacího panelu.

Další informace o položkách nastavení, pro které je zapotřebí heslo správce:

- [Nastavení hesla správce na ovládacím panelu](#)

Položky pro zabezpečení

- [Nastavení hesla správce](#)
- [Omezení operací](#)

Položky pro tiskárnu

- [Nastavení faxu](#)
- [Nastavení zařízení uživatele](#)
- [Nastavení webové služby](#)
- [Výběr jazyka](#)
- [Nastavení režimu ECO](#)
- [Nastavení tichého režimu](#)
- [Registrace oblíbeného nastavení \(Vlastní profily\)](#)

Nastavení papíru a tisku

- [Nastavení tisku](#)
- [Nastavení kazety](#)
- [Nastavení papíru](#)

Položky pro údržbu a správu

- [Systémová informace](#)
- [Aktualizace firmwaru](#)
- [Nastavení sítě LAN](#)
- [Obnovit výchozí nastavení](#)
- [Kontrola celkového počtu použití zařízení](#)

Nastavení faxu

»»» Důležité

- Tato položka nastavení je určena pro správce.

Tato část popisuje položky nastavení v nabídce **Nastavení faxu (FAX settings)**.

- [Uživatelská nastavení faxu \(FAX user settings\)](#)
- [Upřesnit nastavení faxu \(Advanced FAX settings\)](#)
- [Nastavení automatického tisku \(Auto print settings\)](#)
- [Nastavení automat. ukládání \(Auto save setting\)](#)
- [Nastavení zabezpečení \(Security control\)](#)
- [Snadné nastavení \(Easy setup\)](#)

»»» Poznámka

- Než změníte nastavení, můžete potvrdit stávající nastavení tak, že vytisknete SEZNAM UZIV. DAT (USER'S DATA LIST).

- [Souhrn hlášení a seznamů](#)

Uživatelská nastavení faxu (FAX user settings)

- **Nastavení informací o uživateli (User information settings)**

Zaznamená vaše jméno a faxové/telefonní číslo vytištěné na odesílaných faxech.

- [Registrace informací o uživateli](#)

- **Typ telefonní linky (Telephone line type)**

Slouží k nastavení typu telefonní linky tiskárny.

- [Nastavení typu telefonní linky](#)

»»» Poznámka

- V závislosti na zemi nebo oblasti zakoupení nemusí být toto nastavení dostupné.

Upřesnit nastavení faxu (Advanced FAX settings)

- **Automatické opakované vytáčení (Auto redial)**

Slouží k aktivaci nebo deaktivaci automatického opakování vytáčení.

Vyberete-li možnost **ZAP (ON)**, můžete zadat maximální počet pokusů o opakované vytočení a prodlevu tiskárny mezi pokusy o opakované vytočení.

- **Zjištění oznamovacího tónu (Dial tone detect)**

Zabraňuje chybnému přenosu v případě, že dojde současně k příjmu i vysílání.

Zvolíte-li možnost **ZAP (ON)**, tiskárna zahájí přenos faxu až po potvrzení oznamovacího tónu.

»»» Poznámka

- V závislosti na zemi nebo oblasti zakoupení nemusí být toto nastavení dostupné.

- **Nastavení času pozastavení (Pause time settings)**

Slouží k nastavení doby prodlevy pro každý stisk tlačítka P (pozastavit).

- **Poloha TTI (TTI position)**

Slouží k výběru umístění informací o odesilateli (vně nebo uvnitř oblasti obrazu).

- **Vzdálený příjem (Remote RX)**

Slouží k aktivaci a deaktivaci vzdáleného příjmu.

Pokud vyberete možnost **ZAP (ON)**, můžete zadat ID vzdáleného příjmu.

■ [Vzdálený příjem](#)

- **Barevné vysílání (Color transmission)**

Při faxování barevných dokumentů pomocí podavače ADF zde můžete určit, zda má být fax převeden na černobílá data pro případ, že faxové zařízení příjemce nepodporuje barevné faxování.

Vyberete-li možnost **Odpojit (Disconnect)**, tiskárna neodešle barevné dokumenty, pokud faxové zařízení příjemce nepodporuje barevné faxování.

- **Redukce obrazu příjmu (RX image reduction)**

Slouží k aktivaci a deaktivaci automatické redukce přichozích faxů, aby se vešly na vybranou stránku.

Pokud vyberete možnost **ZAP (ON)**, můžete vybrat směr redukce obrazu.

- **Upř. nastavení komunikace (Adv. communication settings)**

- **Vysílání ECM (ECM TX)**

Vyberte, zda chcete odesílat faxy v režimu ECM (Error Correction Mode).

■ [Vysílání a příjem faxů pomocí ECM](#)

- **Příjem ECM (ECM RX)**

Vyberte, zda chcete přijímat faxy v režimu ECM (Error Correction Mode).

■ [Vysílání a příjem faxů pomocí ECM](#)

- **Počáteční rychlost vysílání (TX start speed)**

Vybere rychlost přenosu faxu.

S vyšší hodnotou se fax začne přenášet rychleji.

Je-li špatný stav telefonní linky nebo spojení, může se problém s vysíláním vyřešit snížením rychlosti zahájení vysílání.

- **Počáteční rychlost příjmu (RX start speed)**

Vybere rychlost příjmu faxu.

S vyšší hodnotou se fax začne přijímat rychleji.

Je-li špatný stav telefonní linky nebo spojení, může se problém se zahájením příjmu vyřešit snížením jeho rychlosti.

Nastavení automatického tisku (Auto print settings)

- **Přijaté dokumenty (Received documents)**

Vyberte, zda má zařízení automaticky vytisknout přijatý fax.

Zvolíte-li možnost **Netisknout (Do not print)**, přijatý fax se uloží do paměti tiskárny.

Podrobné informace o uložení faxu do paměti tiskárny:

■ [Dokument uložený v paměti tiskárny](#)

- **Hlášení o činnosti (Activity report)**

Vyberte, zda má zařízení automaticky tisknout HL. O ČINNOSTI (ACTIVITY REPORT).

Vyberete-li možnost **Tisk (Print)**, tiskárna automaticky vytiskne HL. O ČINNOSTI (ACTIVITY REPORT) s historií pro 20 přijatých a odeslaných faxů.

Podrobné informace o postupu ručního tisku HL. O ČINNOSTI (ACTIVITY REPORT):

■ [Souhrn hlášení a seznamů](#)

- **Hlášení o vysílání (TX report)**

Vyberte, zda má zařízení tisknout HLASENÍ O VYS. (TX REPORT)/HLASENÍ O CHYB. VYS. (ERROR TX REPORT) automaticky po každém odeslání faxu.

Pokud tisknete hlášení, vyberte možnost **Pouze chyby tisku (Print error only)** nebo **Tisk při každém vysílání (Print for each TX)**.

Pokud vyberete možnost **Pouze chyby tisku (Print error only)** nebo **Tisk při každém vysílání (Print for each TX)**, můžete zadat nastavení tisku, aby se společně s hlášením vytiskla první stránka faxu.

- **Hlášení o příjmu (RX report)**

Vyberte, zda má zařízení tisknout HLASENÍ O PRIJ. (RX REPORT) automaticky po každém přijetí faxu.

Pokud tisknete HLASENÍ O PRIJ. (RX REPORT), vyberte možnost **Pouze chyby tisku (Print error only)** nebo **Tisk při každém příjmu (Print for each RX)**.

- **Tisk bez inkoustu (Print when out of ink)**

Určuje, zda pokračovat v tisku přijatého faxu i bez uložení do paměti tiskárny, když došel inkoust.

Je však možné, že část faxu nebo celý fax nebude kvůli chybějícímu inkoustu čitelný.

Nastavení automat. ukládání (Auto save setting)

Vyberte, zda má zařízení po přijetí faxu automaticky uložit přijatý fax na paměťovou kartu nebo na jednotku USB Flash, nebo automaticky jej přesměrovat do sdílené složky v počítači.

■ [Automatické ukládání přijatých faxů na jednotku USB Flash](#)

■ [Automatické předávání přijatých faxů do sdílené složky v počítači](#)

Nastavení zabezpečení (Security control)

- **Znovuzadání čísla faxu (FAX number re-entry)**

Vyberete-li možnost **ZAP (ON)**, můžete nastavit tiskárnu tak, aby odesílala faxy až po dvojitým zadání čísla pomocí číselných tlačítek.

■ [Omezení rizika odeslání faxu nesprávnému příjemci](#)

- **Ověřit informace o příjmu faxů (Check RX FAX information)**

Zvolíte-li možnost **ZAP (ON)**, bude tiskárna kontrolovat, zda informace o faxového zařízení příjemce odpovídají vytočenému číslu. Pokud ano, tiskárna zahájí odesílání faxů.

■ [Omezení rizika odeslání faxu nesprávnému příjemci](#)

- **Nastavení tlačítka Zavěšení (Hook key setting)**

Pokud zvolíte možnost **Povolit (Enable)**, můžete použít funkci vytáčení se zavěšeným sluchátkem.

- **Odmítnutí příjmu faxu (FAX reception reject)**

Vyberete-li možnost **ZAP (ON)**, tiskárna bude odmítat příjem faxů neobsahujících informace o odesílateli nebo faxů od určitých odesílatelů.

■ [Odmítnutí příjmu faxu](#)

- **Odmítnutí volajícího (Caller rejection)**

Používáte-li službu ID volajícího, tiskárna zjišťuje ID volajícího odesílatele. Pokud ID odesílatele splňuje podmínky zadané v tomto nastavení, tiskárna odmítne hovor nebo fax od daného odesílatele.

Pokud vyberete na obrazovce s potvrzením předplacení možnost **Ano (Yes)**, můžete zadat nastavení odmítnutí.

■ [Použití služby ID volajícího odmítnutí příjmu](#)

►► Poznámka

- V závislosti na zemi nebo oblasti zakoupení nemusí být toto nastavení podporováno. Obratě se na svou telefonní společnost s dotazem, zda tuto službu poskytuje.

Snadné nastavení (Easy setup)

Tiskárna musí být nastavena v závislosti na telefonní lince a použití funkcí faxování. Postupujte podle pokynů na displeji LCD.

►► Poznámka

- Nastavení možností můžete zadat jednotlivě nebo můžete použít upřesňující nastavení.

Podrobné informace o nastavení možností:

■ [Příprava na faxování](#)

Nastavení tisku

Vyberte tuto položku nastavení v **Nastavení zařízení (Device settings)** v okně **Nastavení (Setup)**.

- **Zamezit otěru papíru (Prevent paper abrasion)**

Toto nastavení použijte pouze v případě, že je tiskový povrch rozmazaný.

»»» Důležité

- Po dokončení tisku nezapomeňte toto nastavení vrátit zpět na hodnotu **VYP (OFF)**. Mohlo by dojít ke snížení rychlosti nebo kvality tisku.

Nastavení sítě LAN

Vyberte tuto položku nastavení v **Nastavení zařízení (Device settings)** v okně **Nastavení (Setup)**.

»»» Důležité

- Heslo správce je nutné při nastavení zadat v případě, že je vyžadováno při úpravě nastavení pomocí ovládacího panelu.

- **Změna sítě LAN (Change LAN)**

Slouží k aktivaci/deaktivaci bezdrátové sítě LAN nebo režimu přímého připojení.

- **Nastavení bezdrát. sítě LAN (Wireless LAN setup)**

Vybere metodu nastavení připojení k bezdrátové síti LAN.

»»» Poznámka

- Do této nabídky nastavení lze vstoupit také výběrem možnosti **Nastavení LAN (LAN settings)** na obrazovce DOMŮ. V tomto případě aktivujte bezdrátovou síť LAN.

- **Nastavení bezkabelové sítě (Cableless setup)**

Tuto možnost zvolte, jestliže provádíte nastavení informací o přístupovém bodu v tiskárně přímo z jiného zařízení (např. chytrého telefonu nebo tabletu) a nepoužíváte při tom bezdrátový směrovač. Pokračujte v nastavení podle pokynů na obrazovce připojeného zařízení.

- **Standardní nastavení (Standard setup)**

Tuto položku vyberte, pokud nastavujete bezdrátovou síť LAN ručně z ovládacího panelu tiskárny.

- **WPS (metoda pomocí tlačítka) (WPS (Push button method))**

Vyberte, kdy bude provedeno nastavení bezdrátové sítě LAN pomocí bezdrátového směrovače s podporou metody pomocí tlačítka Wi-Fi Protected Setup (WPS). Během nastavení postupujte podle pokynů na obrazovce.

- **Jiná nastavení (Other setup)**

- **Upřesnit nastavení (Advanced setup)**

Tuto možnost vyberte, pokud nastavujete bezdrátovou síť LAN ručně. Klíče WEP můžete určit více.

- **WPS (metoda pomocí kódu PIN) (WPS (PIN code method))**

Vyberte, kdy bude provedeno nastavení bezdrátové sítě LAN pomocí bezdrátového směrovače s podporou metody pomocí kódu PIN Wi-Fi Protected Setup (WPS). Během nastavení postupujte podle pokynů na obrazovce.

- **Potvrdit nastavení sítě LAN (Confirm LAN settings)**

Seznam nastavení bezdrátové sítě LAN nebo režimu přímého připojení této tiskárny je zobrazen na displeji LCD. Stiskněte pravé tlačítko **Funkce (Function)**, zvolte možnost **Ano (Yes)** a stiskem tlačítka **OK** vytiskněte seznam.

Další informace o tom, jak vytisknout nastavení sítě tiskárny:

- [Tisk síťového nastavení](#)

»»» Důležité

- Vytisknuté síťové nastavení obsahuje důležité informace o vaší síti. Zacházejte s nimi opatrně.

◦ Seznam nastavení WLAN (WLAN setting list)

Na displeji LCD se zobrazí seznam nastavení bezdrátové sítě LAN této tiskárny.

Zobrazí se následující položky nastavení. (Některé položky nastavení se v závislosti na nastavení tiskárny nezobrazují.)

Položky	Nastavení
SSID	XXXXXXXXXXXXXXXXXXXX XXXXXXXXXXXXXXXXXXXX (až 32 znaků)
Zabezpečení bezdrát. sítě LAN (Wireless LAN security)	Neaktivní/WEP (64 bitů)/WEP (128 bitů)/WPA-PSK (TKIP)/WPA-PSK (AES)/WPA2-PSK (TKIP)/WPA2-PSK (AES)
Síla signálu (%) (Signal strength (%))	XXX
Adresa IPv4 (IPv4 address)	XXX. XXX. XXX. XXX (12 znaků)
Maska podsítě IPv4 (IPv4 subnet mask)	XXX. XXX. XXX. XXX (12 znaků)
Výchozí brána IPv4 (IPv4 default gateway)	XXX. XXX. XXX. XXX (12 znaků)
Adresa IPv6 (IPv6 address)	XXXX: XXXX: XXXX: XXXX: XXXX: XXXX: XXXX: XXXX (32 znaků)
Adresa MAC (MAC address)	XX:XX:XX:XX:XX:XX (12 znaků)
Název tiskárny (Printer name)	XXXXXXXXXXXXXXXXXXXX (až 15 znaků)
Název služby Bonjour (Bonjour service name)	XXXXXXXXXXXXXXXXXXXX XXXXXXXXXXXXXXXXXXXX XXXXXXXXXXXXXXXXXXXX XXXXXXXXXXXXXXXXXXXX (až 52 znaků)
Otisk prstu kořen. cert. (SHA-1) (Root cert. thumbprint (SHA-1))	XXXXXXXXXX XXXXXXXXXX XXXXXXXXXX XXXXXXXXXX XXXXXXXXXX
Otisk prstu kořen.cert.(SHA-256) (Root cert. thumbprint (SHA-256))	XXXXXXXXXX XXXXXXXXXX XXXXXXXXXX XXXXXXXXXX XXXXXXXXXX XXXXXXXXXX XXXXXXXXXX XXXXXXXXXX

(„XX“ zastupuje alfanumerické znaky.)

◦ Seznam nastavení Přímé připojení (Direct connection setting list)

Na displeji LCD se zobrazí seznam nastavení přímého připojení této tiskárny.

Zobrazí se následující položky nastavení. (Některé položky nastavení se v závislosti na nastavení tiskárny nezobrazují.)

Položky	Nastavení
SSID	DIRECT-XXXX-XXXXXXseries

Heslo (Password)	XXXXXXXXXXXX (10 znaků)
Zabezpečení bezdrát. sítě LAN (Wireless LAN security)	WPA2-PSK (AES)
Adresa IPv4 (IPv4 address)	XXX. XXX. XXX. XXX (12 znaků)
Maska podsítě IPv4 (IPv4 subnet mask)	XXX. XXX. XXX. XXX (12 znaků)
Výchozí brána IPv4 (IPv4 default gateway)	XXX. XXX. XXX. XXX (12 znaků)
Adresa IPv6 (IPv6 address)	XXXX: XXXX: XXXX: XXXX: XXXX: XXXX: XXXX: XXXX (32 znaků)
Adresa MAC (MAC address)	XX:XX:XX:XX:XX:XX (12 znaků)
Název tiskárny (Printer name)	XXXXXXXXXXXXXXXXXX (až 15 znaků)
Název služby Bonjour (Bonjour service name)	XXXXXXXXXXXXXXXXXX XXXXXXXXXXXXXXXXXX XXXXXXXXXXXXXXXXXX XXXXXXXXXXXXXXXXXX (až 52 znaků)
Název zařízení pro přímé připoj. (Direct connection device name)	XXXXXX-XXXXXXseries
Otisk prstu kořen. cert. (SHA-1) (Root cert. thumbprint (SHA-1))	XXXXXXXX XXXXXXXX XXXXXXXX XXXXXXXX XXXXXXXX
Otisk prstu kořen.cert.(SHA-256) (Root cert. thumbprint (SHA-256))	XXXXXXXX XXXXXXXX XXXXXXXX XXXXXXXX XXXXXXXX XXXXXXXX XXXXXXXX XXXXXXXX

(„XX“ zastupuje alfanumerické znaky.)

• Jiná nastavení (Other settings)

»»» Důležité

- Pokud v nabídce **Změna sítě LAN (Change LAN)** zvolíte možnost **Zakázat LAN (Disable LAN)**, nebude možné zvolit níže uvedené možnosti.

◦ Nastavení Přímé připojení (Direct connection settings)

Nastavení položek je možné po připojení zařízení k tiskárně.

»»» Důležité

- Tyto položky nastavení bude možné zvolit pouze pokud jste v nabídce **Změna sítě LAN (Change LAN)** vybrali možnost **Aktivujte Přímé připojení (Activate direct connect.)**.

■ Aktualizace SSID/hesla (Update SSID/password)

Výběrem možnosti **Ano (Yes)** aktualizujete identifikátor (SSID) a heslo pro přímé připojení.

■ Změnit název zařízení (Change device name)

Změna názvu tiskárny, který je zobrazen na zařízení kompatibilním se standardem Wi-Fi Direct.

■ **Potvrzení žádosti o připojení (Connection request confirmation)**

Výběrem možnosti **Ano (Yes)** otevřete obrazovku s potvrzením připojení zařízení kompatibilního se standardem Wi-Fi Direct k tiskárně.

■ [Použití zařízení v režimu přímého připojení](#)

◦ **Nastavit název tiskárny (Set printer name)**

Slouží k nastavení názvu tiskárny. Tento název může obsahovat až 15 znaků.

▶▶▶ **Poznámka**

- Nelze použít stejný název tiskárny, jaký je již použit pro jiná zařízení připojená k síti LAN.
- První nebo poslední znak názvu tiskárny nemůže být pomlčka.

◦ **Nastavení sítě TCP/IP (TCP/IP settings)**

Provede nastavení adresy IPv4 nebo IPv6:

◦ **Nastavení WSD (WSD setting)**

Nastavení položek při použití protokolu WSD (síťový protokol podporovaný systémem Windows 10, Windows 8.1, Windows 8, Windows 7 a Windows Vista).

■ **Povolit/zakázat WSD (Enable/disable WSD)**

Určuje, zda má být protokol WSD aktivován nebo deaktivován.

▶▶▶ **Poznámka**

- Je-li toto nastavení aktivní, bude se v Průzkumníku sítě v systému Windows 10, Windows 8.1, Windows 8, Windows 7 a Windows Vista zobrazovat ikona tiskárny.

■ **Optimalizovat příchozí WSD (Optimize inbound WSD)**

Výběrem možnosti **Povolit (Enable)** můžete povolit rychlejší příjem tiskových dat WSD.

■ **Nast. sken. WSD z tohoto zař. (WSD scan from this device)**

Vyberete-li možnost **Povolit (Enable)**, můžete naskenovaná data do počítače přenést pomocí WSD.

■ **Nastavení časového limitu (Timeout setting)**

Slouží k nastavení délky časového limitu.

◦ **Nastavení Bonjour (Bonjour settings)**

Nastavení položek sítě LAN pomocí služby Bonjour v systému Mac OS.

■ **Povolit/zakázat Bonjour (Enable/disable Bonjour)**

Výběr položky **Povolit (Enable)** umožňuje provádět síťová nastavení pomocí služby Bonjour.

■ **Název služby (Service name)**

Slouží k nastavení názvu služby Bonjour. Tento název může obsahovat až 48 znaků.

▶▶▶ **Poznámka**

- Nelze použít stejný název služby, jaký je již použitý pro jiná zařízení připojená k síti LAN.

◦ **Nastavení protokolu LPR (LPR protocol setting)**

Umožňuje aktivaci a deaktivaci nastavení LPR.

- **Protokol RAW (RAW protocol)**

Povoluje/zakazuje tisk formátu RAW.

- **LLMNR**

Povoluje/zakazuje LLMNR (Link-Local Multicast Name Resolution). Výběrem možnosti **Aktivní (Active)** můžete umožnit tiskárně zjistit adresu IP tiskárny podle názvu tiskárny bez nutnosti použít server DNS.

Nastavení zařízení uživatele

Vyberte tuto položku nastavení v **Nastavení zařízení (Device settings)** v okně **Nastavení (Setup)**.

»»» Důležité

- Heslo správce je nutné při nastavení zadat v případě, že je vyžadováno při úpravě nastavení pomocí ovládacího panelu.

- **Nastavení data/času (Date/time setting)**

Určuje nastavení aktuálního data a času.

Další informace o postupu:

- [Nastavení informací o odesílateli](#)

- **Formát zobrazení data (Date display format)**

Nastaví formát data zobrazeného na displeji LCD a vytištěného na odesílaných faxech a fotografiích.

»»» Poznámka

- Pokud je při tisku z jednotky USB Flash na obrazovce s nastavením tisku v nastavení **Tisk data (Print date)** vybrána možnost **ZAP (ON)**, datum pořízení se vytiskne ve vybraném formátu zobrazení data.

- [Nastavení položek pro tisk fotografií pomocí ovládacího panelu](#)

- **Nastavení letního času (Daylight saving time setting)**

Umožňuje aktivaci a deaktivaci nastavení letního času. Pokud vyberete možnost **ZAP (ON)**, budete mít přístup k dalším dílčím nastavením. V závislosti na zemi nebo oblasti zakoupení nemusí být toto nastavení dostupné.

- **Datum/čas zahájení (Start date/time)**

Slouží k nastavení data začátku letního času.

Měsíc (Month): Zadejte měsíc.

Týden (Week): Zadejte týden.

Den (DOW): Zadejte den v týdnu.

Po zadání výše uvedených položek a stisknutí tlačítka **OK** se zobrazí obrazovka pro nastavení časového posunu na začátku letního času.

Po zadání časového posunu a stisknutí tlačítka **OK** můžete zadat datum a čas ukončení letního času.

- **Datum/čas ukončení (End date/time)**

Určuje datum a čas konce letního času.

Měsíc (Month): Zadejte měsíc.

Týden (Week): Zadejte týden.

Den (DOW): Zadejte den v týdnu.

Po zadání výše uvedených položek a stisknutí tlačítka **OK** se zobrazí obrazovka pro nastavení časového posunu na konci letního času.

Zadejte časový posun a stiskněte tlačítko **OK**.

- **Časové pásmo (Time zone)**

Umožňuje určit časové pásmo v závislosti na zemi nebo oblasti, ve které žijete.

Díky určení časového pásma můžete zobrazit správný čas a datum odeslání e-mailu odeslaného ve vašem poštovním softwaru.

Další informace o časovém pásmu pro každou zemi nebo oblast:

■ [Seznam časových pásem](#)

- **Ovládání zvuku (Sound control)**

Slouží k výběru hlasitosti.

- **Hlasitost klávesnice (Keypad volume)**

Slouží k nastavení hlasitosti pípnutí, které se ozve při stisknutí tlačítka na ovládacím panelu.

- **Hlasitost upozornění (Alarm volume)**

Slouží k výběru hlasitosti upozornění.

- **Hlasitost monitoru linky (Line monitor volume)**

Slouží k výběru hlasitosti monitoru linky.

- **Upozornění na vyvěšení (Offhook alarm)**

Slouží k výběru hlasitosti upozornění na nesprávné zavěšení telefonního sluchátka.

- **Země nebo oblast (Country or region)**

Slouží k nastavení země nebo oblasti, na jejímž území tiskárnu používáte.

»»» Poznámka

- V závislosti na zemi nebo oblasti zakoupení nemusí být toto nastavení dostupné.

- **Opakování tlačítek (Key repeat)**

Slouží k povolení nebo zakázání souvislého zadávání při stisknutí a podržení tlačítka ▲▼◀▶ při změně fotografie zobrazené na displeji LCD, měřítka atd.

- **Nastavení odesílání info. zařízení (Device info sending setting)**

Vyberte, zda chcete zasílat informace o používání tiskárny společnosti Canon. Informace zaslané společnosti Canon budou využity k vývoji dokonalejších produktů. Vyberte možnost **Souhlasím (Agree)**, přejete-li si zasílat informace o používání tiskárny společnosti Canon.

- **Ovládání napáj. (Power control)**

Umožňuje tiskárnu automaticky zapínat a vypínat a šetřit tak energii. Můžete také určit čas a den zapnutí/vypnutí.

- **Povolit automat. ovlád. napájení (Enable auto power control)**

Umožňuje nastavit dobu pro automatické vypnutí tiskárny, během které musí být tiskárna nečinná a nesmí obdržet žádná tisková data. Podle potřeby můžete také povolit, aby se tiskárna automaticky zapnula, pokud jsou do tiskárny z počítače odeslána data pro tisk nebo příkaz ke skenování.

- **Povolit plánování (Enable scheduling)**

Umožňuje určit pro každý den čas automatického zapnutí/vypnutí tiskárny.

- **Neovládat napájení (Do not control power)**

Umožňuje zakázat funkci automatického zapnutí/vypnutí tiskárny.

»»» **Poznámka**

- Do této nabídky nastavení lze vstoupit také výběrem možnosti **Nastavení rež. ECO (ECO settings)** a **Ovládání napáj. (Power control)** na obrazovce DOMŮ.

■ [Nastavení režimu ECO](#)

Seznam časových pásem

Časové pásmo	Země nebo oblast
(UTC-12:00)	Bakerův ostrov, Howlandův ostrov
(UTC-11:00)	Americká Samoa, Niue
(UTC-10:00)	Havaj, Západní oblast Aleutských ostrovů
(UTC-9:00)	Aljaška
(UTC-8:00)	USA/Kanada/Mexiko (Tichomořský čas)
(UTC-7:00)	USA/Kanada/Mexiko (Horský čas)
(UTC-6:00)	USA/Kanada/Mexiko (Centrální čas)
(UTC-5:00)	USA/Kanada/Mexiko (Východní čas), Kuba, Peru
(UTC-4:30)	Venezuela
(UTC-4:00)	Kanada (Atlantický čas), Většina oblastí Malých Antil, Brazílie (Amazonský čas), Chile
(UTC-3:30)	Kanada (Newfoundland)
(UTC-3:00)	Brazílie (Brazilský čas), Argentina, Grónsko
(UTC-2:00)	Brazílie (Fernando de Noronha)
(UTC-1:00)	Azory, Kapverdy
(UTC+00:00)	Spojené království, Irsko, Portugalsko, Island, Maroko (Západní Afrika), Ghana
(UTC+1:00)	Středoevropský čas (Francie, Německo), Západoafrický čas (Nigérie, Kongo)
(UTC+2:00)	Východoevropský čas (Finsko, Řecko), Středoafrický čas, Jihoafrická republika
(UTC+3:00)	Russia (Kaliningrad), Ukrajina, Bělorusko, Saúdská Arábie, Východoafrický čas
(UTC+3:30)	Írán
(UTC+4:00)	Russia (Moskva), Ázerbájdžán, Gruzie, Spojené arabské emiráty, Mauricius
(UTC+4:30)	Afghánistán
(UTC+5:00)	Pákistán
(UTC+5:30)	Indie
(UTC+5:45)	Nepál
(UTC+6:00)	Russia (Jekatěrinburg), Kazachstán, Bangladéš
(UTC+6:30)	Myanmar, Kokosové ostrovy
(UTC+7:00)	Russia (Omsk), Mongolsko, Thajsko, Vietnam, Jakarta
(UTC+8:00)	Russia (Krasnojarsk), Čína, Mongolsko, Malajsie, Austrálie (Západní Austrálie)
(UTC+8:45)	Austrálie (Eucla)
(UTC+9:00)	Russia (Irkutsk), Jižní Korea, Japan, Palau
(UTC+9:30)	Austrálie (Severní teritorium, Jižní Austrálie)
(UTC+10:00)	Russia (Jakutsk), Guam, Australský východní standardní čas
(UTC+10:30)	Austrálie (Ostrov lorda Howa)

(UTC+11:00)	Russia (Vladivostok), Šalamounovy ostrovy, Nová Kaledonie
(UTC+12:00)	Russia (Magadan), Nový Zéland, Fidži, Kiribati (Gilbertovy ostrovy)
(UTC+12:45)	Nový Zéland (Chathamovy ostrovy)
(UTC+13:00)	Tonga, Kiribati (Phoenixské ostrovy), Samoa (Od 31. 12. 2011), Tokelau (Od 31. 12. 2011)
(UTC+14:00)	Kiribati (Liniové ostrovy)

Výběr jazyka

Vyberte tuto položku nastavení v **Nastavení zařízení (Device settings)** v okně **Nastavení (Setup)**.

Důležité

- Heslo správce je nutné při nastavení zadat v případě, že je vyžadováno při úpravě nastavení pomocí ovládacího panelu.

Změní jazyk zpráv a nabídek na displeji LCD.

Aktualizace firmwaru

Vyberte tuto položku nastavení v **Nastavení zařízení (Device settings)** v okně **Nastavení (Setup)**.

»»» Důležité

- Heslo správce je nutné při nastavení zadat v případě, že je vyžadováno při úpravě nastavení pomocí ovládacího panelu.

Můžete aktualizovat firmware tiskárny, zkontrolovat verzi firmwaru nebo nastavit oznamovací obrazovku, server DNS a server proxy.

»»» Poznámka

- Pokud je v nastavení **Změna sítě LAN (Change LAN)** v nabídce **Nastavení LAN (LAN settings)** nastavena možnost **Zakázat LAN (Disable LAN)** nebo **Aktivujte Přímé připojení (Activate direct connect.)**, je dostupná pouze možnost **Zkontrolovat aktuální verzi (Check current version)**.

- **Nainstalovat aktualizaci (Install update)**

Provede aktualizaci firmwaru tiskárny. Aktualizace firmwaru se spustí, pokud vyberete možnost **Ano (Yes)**. Provedte aktualizaci podle pokynů na obrazovce.

»»» Důležité

- Při použití této funkce musí být tiskárna připojená k internetu.
- Pokud provedete aktualizaci firmwaru, budou všechny faxy uložené v paměti tiskárny odstraněny.
- Aktualizaci firmwaru nelze spustit za následujících podmínek:
 - Pokud tiskárna odesílá nebo přijímá fax
 - Pokud tiskárna ukládá nevytištěný fax do paměti tiskárny (příjem do paměti)
 - Pokud jsou v paměti tiskárny uloženy neodeslané faxy

»»» Poznámka

- Pokud není aktualizace firmwaru dokončena, zkontrolujte následující a proveďte příslušné kroky.
 - Zkontrolujte nastavení sítě, např. bezdrátový směrovač.
 - Pokud se na displeji LCD zobrazí zpráva **Připojení k serveru nelze navázat. (Cannot connect to the server.)**, stiskněte tlačítko **OK** a po chvíli opakujte akci.

- **Zkontrolovat aktuální verzi (Check current version)**

Můžete zkontrolovat aktuální verzi firmwaru.

- **Aktualizace nastav. oznamování (Update notification setting)**

Je-li vybrána možnost **ZAP (ON)** a je k dispozici aktualizace firmwaru, na displeji LCD se zobrazí obrazovka s informací o aktualizaci firmwaru.

- **Nastavení serveru DNS (DNS server setup)**

Provede nastavení serveru DNS. Vyberte možnost **Automatické nastavení (Auto setup)** nebo **Ruční nastavení (Manual setup)**. Pokud vyberete možnost **Ruční nastavení (Manual setup)**, proveďte nastavení podle pokynů na displeji LCD.

- **Nastavení serveru proxy (Proxy server setup)**

Provede nastavení serveru proxy. Provedte nastavení podle pokynů na displeji LCD.

Nastavení kazety

Vyberte tuto položku nastavení v **Nastavení zařízení (Device settings)** v okně **Nastavení (Setup)**.

Registrací velikosti papíru a typu média vloženého v kazetě můžete v situacích, kdy se velikost papíru nebo typ vloženého média liší od nastavení tisku, zobrazit před zahájením tisku zprávu a tiskárně tak zabránit v nevhodném tisku.

Podrobné informace:

■ [Nastavení papíru](#)

• **Registr. info. o papíru v kazetě (Register cassette paper info)**

Slouží k registraci velikosti papíru a typu média vloženého v kazetě.

»»» **Poznámka**

- Po registraci velikosti papíru a typu média se otevře obrazovka, na které můžete použít nastavení médií určených ke kopírování. Výběrem možnosti **Ano (Yes)** použijete při kopírování registrované nastavení.
- Další informace o kombinaci nastavení papíru můžete určit pomocí ovladače tiskárny nebo na displeji LCD:
 - V systému Windows:
 - [Nastavení papíru v ovladači tiskárny a tiskárně \(typ média\)](#)
 - [Nastavení papíru v ovladači tiskárny a tiskárně \(velikost papíru\)](#)
 - V systému Mac OS:
 - [Nastavení papíru v ovladači tiskárny a tiskárně \(typ média\)](#)
 - [Nastavení papíru v ovladači tiskárny a tiskárně \(velikost papíru\)](#)

• **Detekovat nesoulad nas. papíru (Detect paper setting mismatch)**

Zvolíte-li možnost **Ano (Yes)**, tiskárna se pokusí zjistit, zda se velikost papíru a typ média shodují s nastavením zaregistrovaným v nabídce **Registr. info. o papíru v kazetě (Register cassette paper info)**. Jestliže začne tisk s nastavením, které se od registrovaného liší, na displeji LCD se zobrazí chybová zpráva.

• **Zjišťovat opětovné vlož. kazety (Detect cassette reinsertion)**

Pokud vyberete možnost **Ano (Yes)**, tiskárna bude zjišťovat, zda byla kazeta znovu vložena. Po otevření obrazovky **Registr. info. o papíru v kazetě (Register cassette paper info)** zaregistrujte velikost papíru a typ média.

Nastavení hesla správce

Vyberte tuto položku nastavení v **Nastavení zařízení (Device settings)** v okně **Nastavení (Setup)**.

»» Důležité

- Heslo správce je nutné při nastavení zadat v případě, že je vyžadováno při úpravě nastavení pomocí ovládacího panelu.

Podle potřeby můžete zadat nebo zakázat heslo správce.

Pokud chcete nastavit heslo správce, vyberte rozsah a pak zadejte heslo správce.

Vzdálené UR nebo jiné nástroje (Remote UI or other tools)

Heslo správce je nutné zadat při úpravě položek nastavení ve Vzdáleném UR nebo jiném softwaru.

LCD, vzdálené UR, jiné nástroje (LCD, Remote UI, or other tools)

Heslo správce je nutné zadat při úpravě položek nastavení pomocí ovládacího panelu tiskárny, ve Vzdáleném UR nebo jiném softwaru.

Podrobné informace:

- [Nastavení hesla správce na ovládacím panelu](#)

Nastavení hesla správce na ovládacím panelu

Podle potřeby můžete zadat nebo zakázat heslo správce.

Pokud nastavíte heslo správce, budete je muset zadávat vždy, když budete chtít použít nebo změnit následující nastavení.

- **Nastavení webové služby (Web service setup)**
- **Nastavení faxu (FAX settings)**
- **Nastavení sítě LAN (LAN settings)**
- **Nastavení zařízení uživatele (Device user settings)**
- **Výběr jazyka (Language selection)**
- **Aktualizace firmwaru (Firmware update)**
- **Nastavení režimu ECO (ECO settings)**
- **Nastavení tichého režimu (Quiet setting)**
- **Nastavení hesla správce (Administrator password setting)**
- **Omezení operací (Operation restrictions)**
- **Obnovit výchozí nastavení (Reset setting)** (mimo možnost **Obnovit vše (Reset all)**)
- **Importovat e-mailový adresář (Import e-mail address book)**
- **Exportovat e-mailový adresář (Export e-mail address book)**

Při zadávání hesla správce postupujte následovně:

1. [Přesvědčte se, že je tiskárna zapnutá.](#)

2. Na obrazovce DOMŮ vyberte možnost  **Nastavení (Setup).**

■ [LCD a ovládací panel](#)

3. Vyberte možnost  **Nastavení zařízení (Device settings)** a stiskněte tlačítko **OK**.

Otevře se obrazovka **Nastavení zařízení (Device settings)**.

4. Vyberte možnost **Nastavení hesla správce (Administrator password setting)** a stiskněte tlačítko **OK**.

5. Po otevření obrazovky pro potvrzení hesla správce vyberte možnost **Ano (Yes)** a stiskněte tlačítko **OK**.

Pokud jste nezadali heslo správce, zobrazí se hlášení potvrzující registraci. Výběrem možnosti **Ano (Yes)** a stisknutím tlačítka **OK** můžete zprávu znovu zobrazit. Stiskněte tlačítko **OK**.

»»» Důležité

- Heslo správce se nastavuje v den zakoupení produktu. Jako heslo slouží sériové číslo tiskárny. Informace o heslu správce naleznete v části [Heslo správce](#).

6. Vyberte možnost **Změnit heslo správce (Change administrator password)** a stiskněte tlačítko **OK**.

Pokud neuvedete heslo správce, vyberte možnost **Odstranit heslo správce (Remove administrator password)**. Výběrem možnosti **Ano (Yes)** a stisknutím tlačítka **OK** můžete zprávu znovu zobrazit. Stiskněte tlačítko **OK**.

7. Vyberte rozsah, ve kterém je heslo správce platné, a stiskněte tlačítko **OK**.

Vzdálené UR nebo jiné nástroje (Remote UI or other tools)

Heslo správce je nutné zadat při úpravě položek nastavení ve Vzdáleném UR nebo jiném softwaru.

LCD, vzdálené UR, jiné nástroje (LCD, Remote UI, or other tools)

Heslo správce je nutné zadat při úpravě položek nastavení pomocí ovládacího panelu tiskárny, ve Vzdáleném UR nebo jiném softwaru.

8. Zadejte heslo správce.

»»» Důležité

- Pro heslo platí následující omezení znaků:
 - Nastavte heslo obsahující 4 až 32 znaků.
 - Povolené jsou jednobajtové alfanumerické znaky.
 - Z bezpečnostních důvodů doporučujeme použít alespoň 6 alfanumerických znaků.

9. Vyberte možnost **Použít (Apply)** a stiskněte tlačítko **OK**.

10. Znovu zadejte stejné heslo správce pro potvrzení.

11. Vyberte možnost **Použít (Apply)** a stiskněte tlačítko **OK**.

Heslo správce je nyní aktivní.

Vhodné okolnosti pro změnu nebo zakázání hesla správce:

Po aktivaci hesla správce můžete postupným výběrem možností **Nastavení (Setup)**, **Nastavení zařízení (Device settings)** a **Nastavení hesla správce (Administrator password setting)** a zadáním hesla správce na displeji LCD otevřít nabídku **Změnit heslo správce (Change administrator password)** a **Odstranit heslo správce (Remove administrator password)**. Vyberte jednu z těchto možností a nastavení s využitím pokynů na obrazovce podle potřeby upravte.

Omezení operací

Vyberte tuto položku nastavení v **Nastavení zařízení (Device settings)** v okně **Nastavení (Setup)**.

»»» Důležité

- Heslo správce je nutné při nastavení zadat v případě, že je vyžadováno při úpravě nastavení pomocí ovládacího panelu.

Podle potřeby můžete omezit možnost tisku, kopírování a faxování nebo použití jednotky USB Flash či sdílené složky v počítači.

»»» Poznámka

- Pokud nejsou žádné operace omezeny, otevře se obrazovka pro určení omezených operací. Výběrem možnosti **Ano (Yes)** a stisknutím tlačítka **OK** bude možné aktivovat omezení operací. Pokud jste již některé operace omezili, zobrazí se jednotlivé položky nabídky. Výběrem možnosti **Změnit omezení provozu (Change operation restrictions)** a stisknutím tlačítka **OK** bude možné změnit nastavení omezení operací.

Podrobné informace:

- [Omezení operací v zařízení](#)

Omezení operací v zařízení

Podle potřeby můžete omezit možnost tisku, kopírování a faxování nebo použití jednotky USB Flash či sdílené složky v počítači. Omezení je možné dočasně zrušit.

■ [Dočasné zrušení omezení operací](#)

Pokud budete chtít tuto funkci povolit, zadejte na ovládacím panelu heslo správce umožňující změnu nastavení.

■ [Nastavení hesla správce na ovládacím panelu](#)

1. [Přesvědčte se, že je tiskárna zapnutá.](#)

2. Na obrazovce DOMŮ vyberte možnost  **Nastavení (Setup).**

■ [LCD a ovládací panel](#)

3. Vyberte možnost  **Nastavení zařízení (Device settings)** a stiskněte tlačítko **OK**.

4. Vyberte možnost **Omezení operací (Operation restrictions)** a stiskněte tlačítko **OK**.

5. Zadejte heslo správce.

6. Po otevření obrazovky s potvrzením omezení operace vyberte možnost **Ano (Yes)** a stiskněte tlačítko **OK**.

Pokud jste již omezení použití upravili, zobrazí se jednotlivé položky nabídky. Vyberte možnost **Změnit omezení provozu (Change operation restrictions)** a stiskněte tlačítko **OK**.

7. Vyberte operaci, kterou chcete omezit, a stiskněte tlačítko **OK**.

Jakmile vyberete operaci, kterou si přejete omezit, zobrazí se položky nastavení. Pomocí tlačítka ▲▼ vyberte položku a stiskněte tlačítko **OK**.

Kopírovat (Copy)

Omezení možnosti kopírovat. Pokud vyberete možnost **Omezit veškeré kopírování (Restrict all copying)**, můžete omezit veškeré kopírování. Pokud vyberete možnost **Omezit barev. kopírování (Restrict color copying)**, můžete omezit pouze barevné kopírování.

Tisknout z paměťového média (Print from storage medium)

Umožňuje omezit tisk z jednotky USB Flash.

Skenování na jednotku USB flash (Scan to USB flash drive)

Umožňuje omezit ukládání naskenovaných dat na jednotku USB Flash.

Skenování do cílové složky (Scan to destination folder)

Umožňuje omezit předávání naskenovaných dat do sdílené složky v počítači.

Skenovat (e-mail přímo ze zař.) (Scan (E-mail direct from device))

Omezení odesílání e-mailu s připojenými naskenovanými daty z tiskárny.

E-mailový adresář (E-mail address book)

Omezení operací souvisejících s e-mailovým adresářem tiskárny.

Přenos faxu (FAX transmission)

Omezení odesílání faxu z tiskárny. (Odesílání faxu z počítače není omezeno.)

Příjem faxu (FAX reception)

Umožňuje omezit příjem faxu.

»» Důležité

- Pokud vyberete možnost **Omezit (Restrict)** a tiskárna obdrží fax, na displeji LCD se zobrazí zpráva **Není k dispozici. Je nastaveno omezení operací. (Not available. An operation restriction is set.)** a otevře se pohotovostní obrazovka faxu. V takovém případě nelze přijímat faxy. Požádejte správce dané tiskárny o změnu nastavení a následně požádejte i odesílatele o opakované odeslání faxu.

Adresář (Directory)

Umožňuje omezit operace spojené s adresářem tiskárny.

8. Stiskněte levé tlačítko **Funkce (Function)**.

Zvolená omezení operací budou aktivní.

»» Poznámka

- Pokud jste veškerá omezení zakázali, vyberte v rámci kroku 6 možnost **Zrušit omezení provozu (Cancel operation restrictions)** a stiskněte tlačítko **OK**. Po zobrazení obrazovky pro potvrzení vyberte možnost **Ano (Yes)** a stiskněte tlačítko **OK**.

Jestliže budete chtít zakázat omezení určité operace, vyberte ji v rámci kroku 7, stiskněte tlačítko **OK**, zvolte možnost **Neomezovat (Do not restrict)** a stiskněte tlačítko **OK**.

Dočasné zrušení omezení operací

Zadejte heslo pro potlačení a podle následujících pokynů tak dočasně zrušte omezení operací.

1. [Přesvědčte se, že je tiskárna zapnutá.](#)

2. Na obrazovce DOMŮ vyberte možnost  **Nastavení (Setup)**.

■ [LCD a ovládací panel](#)

3. Vyberte možnost  **Nastavení zařízení (Device settings)** a stiskněte tlačítko **OK**.

4. Vyberte možnost **Omezení operací (Operation restrictions)** a stiskněte tlačítko **OK**.

5. Zadejte heslo správce.

6. Na otevřené obrazovce vyberte možnost **Nastavení hesla pro potlačení (Override password setting)** a stiskněte tlačítko **OK**.
7. Na otevřené obrazovce vyberte možnost **Ano (Yes)** a stiskněte tlačítko **OK**.
8. Na otevřené obrazovce stiskněte tlačítko **OK**.
9. Zadejte heslo.
10. Stiskněte tlačítko **OK**.
11. Stejně heslo zadejte znovu.
12. Stiskněte tlačítko **OK**.

Heslo pro potlačení je nyní aktivní.

»» Poznámka

- Obdržení faxu je omezeno i v případě, že omezení operací zastavíte zadáním hesla pro potlačení.
- Pokud se displej LCD během zakazování omezení operací dočasně vypne, zadejte znovu heslo pro potlačení nastavení a umožněte tak práci s tiskárnou.

Obnovit výchozí nastavení

Vyberte tuto položku nastavení v **Nastavení zařízení (Device settings)** v okně **Nastavení (Setup)**.

Vrátí všechna nastavení tiskárny na výchozí hodnoty. U některých dat však nemusí dojít ke změně, a to v závislosti na aktuálním stavu využití tiskárny.

»»» Důležité

- Heslo správce je nutné při nastavení zadat v případě, že je vyžadováno při úpravě nastavení pomocí ovládacího panelu.
- V závislosti na položce v nastavení může být po obnovení výchozích hodnot nutné se znovu připojit nebo nastavení opakovat.

- **Pouze nastavení webové služby (Web service setup only)**

Odstraní registraci ve službě IJ Cloud Printing Center a Google Cloud Print.

- **Pouze nastavení sítě LAN (LAN settings only)**

S výjimkou hesla správce obnoví výchozí hodnoty nastavení sítě LAN.

Po obnovení hodnot nastavení opakujte.

- **Pouze telefonní číslo (Telephone number only)**

Odstraní všechna zaregistrovaná telefonní a faxová čísla.

- **Pouze nastavení (Settings only)**

Vrátí nastavení, např. velikost papíru, typ média, kvalitu tisku a další položky nastavení, na výchozí hodnotu. Nastavení sítě LAN a telefonního/faxového čísla nebude vráceno na výchozí hodnoty.

- **Pouze nast. odes. info. zařízení (Device info sending setting only)**

Použije rozhodnutí neodesílat informace o zařízení společnosti Canon.

- **Pouze položky e-mail. adresáře (E-mail address book entries only)**

Odstraní všechny zaregistrované e-mailové adresy.

- **Pouze nastavení faxu (FAX settings only)**

Vrátí všechna nastavení faxu na výchozí hodnotu. Před obnovením výchozího stavu této položky nastavení odpojte telefon od tiskárny.

Po obnovení hodnot nastavení opakujte.

- **Obnovit vše (Reset all)**

Vrátí veškerá nastavení, která jste provedli na tiskárně, na výchozí hodnoty. Heslo správce, zadané pro tiskárnu, bude také obnoveno na výchozí.

Po obnovení hodnot nastavení opakujte.

»»» Poznámka

- Následující položky nastavení není možné nastavit na výchozí hodnoty:
 - Jazyk zobrazený na displeji LCD
 - Aktuální poloha tiskové hlavy

- Země nebo oblast vybraná v nastavení **Země nebo oblast (Country or region)**
- Celkový objem kopírování, skenování a faxování uložený v nabídce **Záznamy o používání (Records of use)**
- Nastavení žádosti o podepsání certifikátu (CSR) u metody šifrování (SSL/TLS)

Registrované jméno uživatele nebo telefonní číslo lze změnit podle níže uvedených pokynů.

1. Otevřete obrazovku **Nastavení informací o uživateli (User information settings)**.

■ [Nastavení informací o odesílateli](#)

2. Pomocí tlačítka ▲▼ vyberte jméno uživatele nebo telefonní číslo a odstraňte všechny znaky nebo čísla.

3. Po odstranění všech znaků nebo čísel stiskněte tlačítko **OK**.

- Po obnovení nastavení odesílání informací o zařízení bude v **Nastavení odesílání info. zařízení (Device info sending setting)** v **Nastavení zařízení uživatele (Device user settings)** uvedena možnost **Souhlasím (Agree)**. Tiskárna však nebude odesílat informace o zařízení. Výběrem možnosti **Nesouhlasím (Do not agree)** a stisknutím tlačítka **OK** můžete funkci zakázat a informace o zařízení neodesílat.

Nastavení webové služby

Vyberte tuto položku nastavení v **Nastavení webové služby (Web service setup)** v okně **Nastavení (Setup)**.

»»» Důležité

- Heslo správce je nutné při nastavení zadat v případě, že je vyžadováno při úpravě nastavení pomocí ovládacího panelu.

- **Nast. připojení webových služeb (Web service connection setup)**

K dispozici jsou následující položky nastavení.

- **Nastav. Google Cloud Print (Google Cloud Print setup)**

Umožňuje registrovat/smazat tiskárnu ve službě Google Cloud Print.

- **Nastav. IJ Cloud Printing Center (IJ Cloud Printing Center setup)**

Umožňuje registrovat/smazat tiskárnu ve službě Canon Inkjet Cloud Printing Center.

- **Zkontrolujte nast. webové služby (Check Web service setup)**

Přesvědčte se, že je tiskárna registrovaná ve službě Google Cloud Print nebo Canon Inkjet Cloud Printing Center.

- **Nastavení serveru DNS (DNS server setup)**

Provede nastavení serveru DNS. Vyberte možnost **Automatické nastavení (Auto setup)** nebo **Ruční nastavení (Manual setup)**. Pokud vyberete možnost **Ruční nastavení (Manual setup)**, proveďte nastavení podle pokynů na displeji LCD.

- **Nastavení serveru proxy (Proxy server setup)**

Provede nastavení serveru proxy. Proveďte nastavení podle pokynů na displeji LCD.

Systemová informace

Vyberte tuto položku nastavení v **Systemová informace (System information)** v okně **Nastavení (Setup)**.

- **Aktuální verze (Current version)**

Zobrazí aktuální verzi firmwaru.

- **Název tiskárny (Printer name)**

Zobrazí aktuálně zadaný název tiskárny.

- **Sériové číslo (Serial number)**

Zobrazí sériové číslo tiskárny.

- **Adresa MAC bezdrátové sítě LAN (MAC address of wireless LAN)**

Zobrazí adresu MAC bezdrátové sítě LAN.

Nastavení režimu ECO

Toto nastavení vyberte z obrazovky DOMŮ.

Toto nastavení umožňuje používat následující funkce.

- Používání automatického oboustranného tisku kvůli úspoře papíru
 - [Použití oboustranného tisku](#)
- Automatické zapnutí tiskárny během tisku nebo skenování ze zařízení a automatické vypnutí během uvedené doby za účelem úspory elektřiny
 - [Automatické zapnutí/vypnutí tiskárny](#)
- Automatické zapnutí/vypnutí tiskárny v uvedený čas a den
 - [Zadání času a dne pro automatické zapnutí/vypnutí tiskárny](#)

»»» Poznámka

- Následující funkce nelze povolit současně.
 - Automatické zapnutí/vypnutí tiskárny
 - Zadání času a dne pro automatické zapnutí/vypnutí tiskárny

»»» Důležité

- Heslo správce je nutné při nastavení zadat v případě, že je vyžadováno při úpravě nastavení pomocí ovládacího panelu.

Použití oboustranného tisku

Chcete-li použít oboustranný tisk, proveďte níže uvedený postup.

1. [Přesvědčte se, že je tiskárna zapnutá.](#)

2. Na obrazovce DOMŮ vyberte možnost  **Nastavení režimu ECO (ECO settings).**
 - [LCD a ovládací panel](#)

3. Vyberte možnost  **Nastavení oboustran. tisku (Two-sided printing setting)** a stiskněte tlačítko **OK**.

4. Pomocí tlačítka ▲▼ změňte položku nastavení, pomocí tlačítka ◀▶ změňte nastavení a výběr potvrďte pomocí tlačítka **OK**.

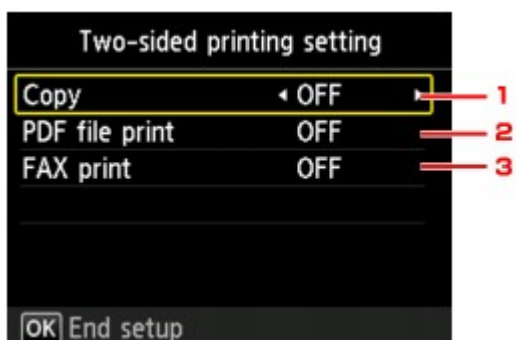

1. Kopírovat (Copy)

Nastaví oboustranné kopírování jako výchozí.

2. Tisk souboru PDF (PDF file print)

Jako výchozí se nastaví oboustranný tisk dokumentů PDF uložených na jednotce USB Flash.

3. Tisk FAX (FAX print)

Vyberte jako výchozí oboustranný tisk odeslaných/přijatých faxů, hlášení nebo seznamů.

»»» Poznámka

- Je-li vybrán oboustranný tisk, je ve všech nabídkách na obrazovce DOMŮ a v položkách nastavení oboustranného tisku na všech obrazovkách nastavení tisku zobrazena ikona



Automatické zapnutí/vypnutí tiskárny

Podle následujícího postupu můžete povolit automatické zapnutí/vypnutí tiskárny.

1. [Přesvědčte se, že je tiskárna zapnutá.](#)

2. Na obrazovce DOMŮ vyberte možnost **Nastavení režimu ECO (ECO settings).**

■ [LCD a ovládací panel](#)

3. Vyberte možnost **Ovládání napáj. (Power control)** a stiskněte tlačítko **OK**.

4. Vyberte možnost **Povolit automat. ovlád. napájení (Enable auto power control)** a stiskněte tlačítko **OK**.

5. Přečtěte si zprávu a stiskněte tlačítko **OK**.

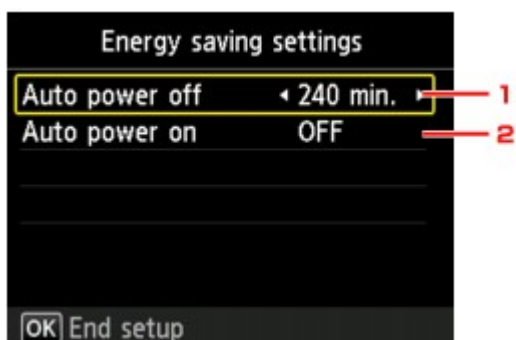

1. Automat. vypnutí (Auto power off)

Určete dobu, po které se má tiskárna automaticky vypnout, pokud nejsou provedeny žádné operace a do tiskárny nejsou přenášena žádná data pro tisk.

2. Automat. zapnutí (Auto power on)

Výběrem položky **ZAP (ON)** povolíte, aby se tiskárna automaticky zapnula, pokud je do tiskárny z počítače odeslán příkaz ke skenování nebo data pro tisk.

Zadání času a dne pro automatické zapnutí/vypnutí tiskárny

Chcete-li použít funkci úspory energie, postupujte následovně.

1. [Přesvědčte se, že je tiskárna zapnutá.](#)

2. Na obrazovce DOMŮ vyberte možnost **Nastavení režimu ECO (ECO settings).**

■ [LCD a ovládací panel](#)

3. Vyberte možnost **Ovládání napáj. (Power control)** a stiskněte tlačítko **OK**.

4. Vyberte možnost **Povolit plánování (Enable scheduling)** a stiskněte tlačítko **OK**.

5. Přečtěte si zprávu a stiskněte tlačítko **OK**.

6. Nastavení podle potřeby upravte.

- Když určíte čas a den pro zapnutí tiskárny:

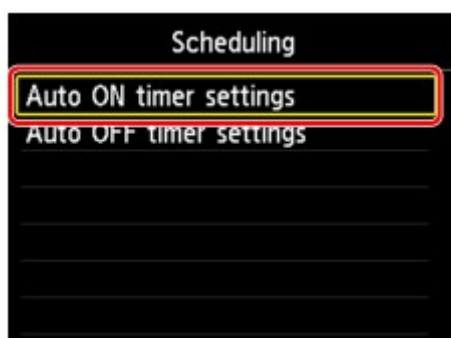

1. Vyberte možnost **Nastavení času automat. zapnutí (Auto ON timer settings)** a stiskněte tlačítko **OK**.
2. Na otevřené obrazovce vyberte možnost **Povolit (Enable)** a stiskněte tlačítko **OK**.

Otevře se následující obrazovka.

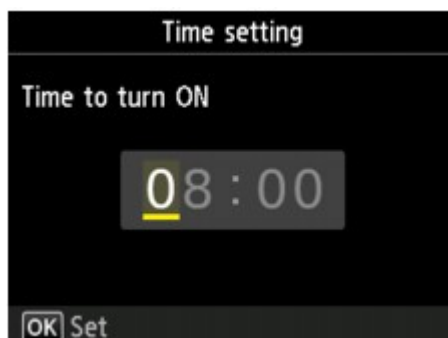

3. Pomocí číselných tlačítek určete čas pro zapnutí tiskárny.
Hodinu můžete zadat v rozsahu od 0 do 24 a minuty v přírůstcích po 10 minutách.
4. Stisknutím tlačítka **OK** potvrďte čas pro zapnutí tiskárny.

Po potvrzení času zapnutí tiskárny se otevře obrazovka, na níž můžete zvolit den. Pomocí tlačítka ▲▼ zvolte den, pomocí tlačítka ◀▶ zvolte možnost **Povolit (Enable)** nebo **Zakázat (Disable)** a stiskněte tlačítko **OK**. Nastavení je platné pro dny, u kterých je vybrána možnost **Povolit (Enable)**.

- Když určíte čas a den pro vypnutí tiskárny:

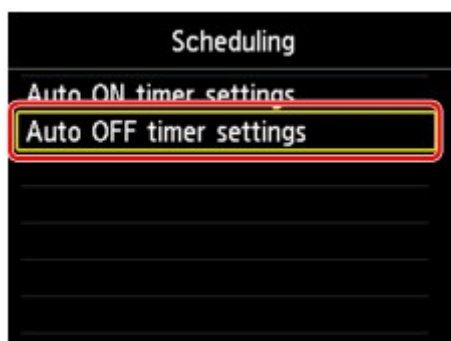

1. Vyberte možnost **Nastavení času automat. vypnutí (Auto OFF timer settings)** a stiskněte tlačítko **OK**.
2. Na otevřené obrazovce vyberte možnost **Povolit (Enable)** a stiskněte tlačítko **OK**.
3. Přečtěte si zprávu a stiskněte tlačítko **OK**.

Otevře se následující obrazovka.

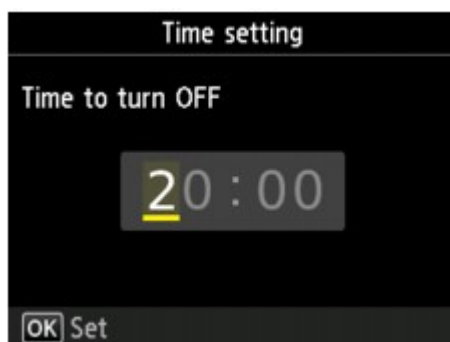

4. Pomocí číselných tlačítek určete čas pro vypnutí tiskárny.

Hodinu můžete zadat v rozsahu od 0 do 24 a minuty v přírůstcích po 10 minutách.

5. Stisknutím tlačítka **OK** potvrďte čas pro vypnutí tiskárny.

Po potvrzení času vypnutí tiskárny se otevře obrazovka, na níž můžete zvolit den. Pomocí tlačítka ▲▼ zvolte den, pomocí tlačítka ◀▶ zvolte možnost **Povolit (Enable)** nebo **Zakázat (Disable)** a stiskněte tlačítko **OK**. Nastavení je platné pro dny, u kterých je vybrána možnost **Povolit (Enable)**.

Nastavení tichého režimu

Toto nastavení vyberte z obrazovky DOMŮ.

Tuto funkci tiskárny použijte, chcete-li snížit provozní hluk, například při tisku v noci. Současně můžete určit časové období, kdy ke snížení provozního hluku dojde.

»»» Důležité

- Heslo správce je nutné při nastavení zadat v případě, že je vyžadováno při úpravě nastavení pomocí ovládacího panelu.
- Nastavte aktuální datum a čas v budoucnu.

■ [Nastavení informací o odesílateli](#)

Nastavení proveďte následujícím postupem.

1. [Přesvědčte se, že je tiskárna zapnutá.](#)

2. Na obrazovce DOMŮ vyberte možnost  **Nastavení tichého režimu (Quiet setting).**

■ [LCD a ovládací panel](#)

3. Vyberte možnost **Používat tichý režim (Use quiet mode)** nebo **Použit v určených hodinách (Use during specified hours)** a stiskněte tlačítko **OK**.

- Pokud je vybrána možnost **Používat tichý režim (Use quiet mode)**:

Zobrazí se obrazovka pro potvrzení nastavení tisku, poté se zobrazí ikona  jako ikona nabídky **Nastavení tichého režimu (Quiet setting)**.

- Pokud je vybrána možnost **Použit v určených hodinách (Use during specified hours)**:

Otevře se obrazovka **Hodiny pro tichý režim (Quiet mode hours)**.

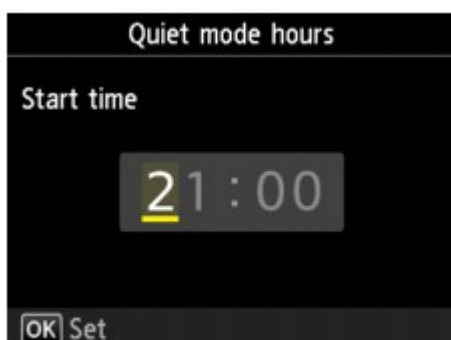

Pomocí tlačítka ◀▶ přesuňte kurzor pod požadovanou polohu, pomocí číselných tlačítek zadejte počáteční čas a stiskněte tlačítko **OK**.

Hodinu lze určit v rozmezí od 0 do 24.

Následně se otevře obrazovka pro zadání konečného času. Stejným způsobem zadejte konečný čas a stiskněte tlačítko **OK**.

Provozní hluk můžete snížit v zadaném čase.



Zobrazí se obrazovka pro potvrzení nastavení tisku, poté se zobrazí ikona  jako ikona nabídky **Nastavení tichého režimu (Quiet setting)**.

»»» Důležité

- Ve srovnání s nastavením na hodnotu **Nepoužívat tichý režim (Do not use quiet mode)** může být provozní rychlost nižší.
- V závislosti na nastavení tiskárny nemusí být tato funkce plně efektivní. U určitého typu hluku navíc ke snížení nedojde, například při přípravě tiskárny k tisku.

»»» Poznámka

- Tichý režim můžete spustit na ovládacím panelu tiskárny nebo v ovladači tiskárny. Bez ohledu na nastavení tichého režimu bude při použití ovládacího panelu tiskárny a tisku nebo skenování z počítače režim aktivní.
- V systému Windows můžete tichý režim spustit z ovladače ScanGear (ovladač skeneru).

Registrace oblíbeného nastavení (Vlastní profily)

Podle potřeby můžete zaregistrovat oblíbená nastavení kopírování, skenování a faxování a vyvolat je na obrazovce DOMŮ.

Zaregistrovat můžete až 20 nastavení.

- [Registrace nastavení](#)
- [Vyvolání registrovaného nastavení](#)
- [Úprava/odstranění registrovaného nastavení](#)

Registrace nastavení

Na libovolné pohotovostní obrazovce nebo na aktivní obrazovce po úpravě nastavení stiskněte levé tlačítko **Funkce (Function)**.

Pohotovostní obrazovka kopírování Pohotovostní obrazovka skenování Pohotovostní obrazovka přenosu faxu

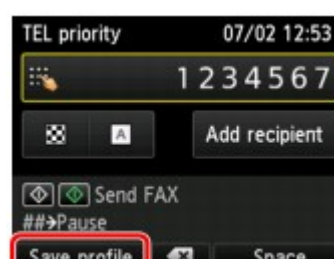
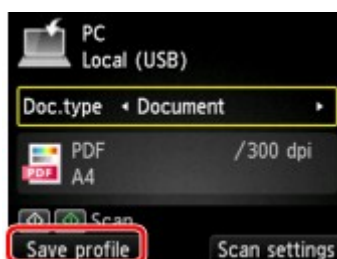

Po otevření obrazovky pro potvrzení v nabídce **Uložit profil (Save profile)** vyberte možnost **Ano (Yes)** a stiskněte tlačítko **OK**.

Po zobrazení obrazovky pro zadání názvu nastavení zadejte vhodný název a stiskněte tlačítko **OK**.

»»» Poznámka

- Pokud stisknete tlačítko **OK** bez zadání názvu, přiřadí se názvu nastavení aktuálně uvedený název.

Vyvolání registrovaného nastavení

Při vyvolání registrovaného nastavení použijte níže popsany postup.

1. [Přesvědčte se, že je tiskárna zapnutá.](#)



2. Na obrazovce DOMŮ vyberte možnost **Vlastní profily (Custom profiles)**.

- [LCD a ovládací panel](#)

3. Zvolte nastavení, které chcete vyvolat, a stiskněte tlačítko **OK**.

»»» Poznámka

- Zobrazené položky můžete změnit stisknutím pravého tlačítka **Funkce (Function)**.

Úprava/odstranění registrovaného nastavení

Při úpravě nebo odstranění registrovaného nastavení použijte níže popsany postup.

1. [Přesvědčte se, že je tiskárna zapnutá.](#)

2. Na obrazovce DOMŮ vyberte možnost  **Vlastní profily (Custom profiles).**

■ [LCD a ovládací panel](#)

3. Stiskněte levé tlačítko **Funkce (Function)**.

Podle potřeby můžete u registrovaného nastavení změnit pořadí nebo název nebo dané nastavení odstranit.

- Změna pořadí registrovaného nastavení
 1. Vyberte možnost **Nově uspořádat (Rearrange)** a stiskněte tlačítko **OK**.
 2. Zvolte nastavení, které chcete přesunout, a stiskněte tlačítko **OK**.
 3. Přesuňte vybrané nastavení.
 4. Stiskněte pravé tlačítko **Funkce (Function)**.
 5. Stiskněte znovu pravé tlačítko **Funkce (Function)**.
- Změna názvu registrovaného nastavení
 1. Vyberte možnost **Přejmenovat (Rename)** a stiskněte tlačítko **OK**.
 2. Zvolte nastavení, které chcete přejmenovat, a stiskněte tlačítko **OK**.
 3. Zadejte nový název a stiskněte tlačítko **OK**.
■ [Zadávání číslic, písmen a symbolů](#)
 4. Stiskněte pravé tlačítko **Funkce (Function)**.
- Odstranění registrovaného nastavení
 1. Vyberte možnost **Odstranit (Delete)** a stiskněte tlačítko **OK**.
 2. Zvolte nastavení, které chcete odstranit, a stiskněte tlačítko **OK**.
 3. Na otevřené obrazovce vyberte možnost **Ano (Yes)** a stiskněte tlačítko **OK**.
 4. Stiskněte pravé tlačítko **Funkce (Function)**.

Kontrola celkového počtu použití zařízení

Podle potřeby můžete ověřit celkový počet použití tiskárny (tzn. kolikrát proběhl tisk, kopírování, odesílání a příjem faxu nebo skenování).

1. [Přesvědčte se, že je tiskárna zapnutá.](#)



2. Na obrazovce DOMŮ vyberte možnost **Záznamy o používání (Records of use)**.

■ [LCD a ovládací panel](#)

Zobrazí se obrazovka **Záznamy o používání (Records of use)**.

3. Zvolte položku, kterou chcete ověřit, a stiskněte tlačítko **OK**.

Celkový počet použ. listů zař. (Total sheets used on the device)

Zobrazí celkový počet výtisků.

Počet listů použ. ke kopírování (No. of sheets used for copying)

Zobrazí celkový počet kopií.

Počet listů použ. pro faxování (No. of sheets used for FAX)

Zobrazí celkový počet přijatých nebo vytištěných faxů.

Listy použ. pro ostatní funkce (Sheets used for other functions)

Zobrazí celkový počet jiných výtisků než v rámci kopírování a faxování.

Počet odeslaných listů faxu (Number of FAX sheets sent)

Zobrazí celkový počet odeslaných faxů.

Počet naskenovaných listů (Number of sheets scanned)

Zobrazí celkový počet skenování.

»»» **Poznámka**

- Údaj o celkovém počtu použití se nerestartuje, ani když obnovíte výchozí nastavení tiskárny prostřednictvím možnosti **Obnovit výchozí nastavení (Reset setting)** v nabídce **Nastavení zařízení (Device settings)**.

Změna nastavení tiskárny pomocí webového prohlížeče

- ▶ **Změna nastavení pomocí webového prohlížeče**
- ▶ **Položky, u nichž lze změnit nastavení pomocí webového prohlížeče**
- ▶ **Heslo pro nastavení**
- ▶ **Nastavení poštovního serveru**
- ▶ **Zadání nastavení pošty pro odesílání naskenovaných dat**
- ▶ **Příjem stavu tiskárny prostřednictvím e-mailu**

Změna nastavení pomocí webového prohlížeče

Stav tiskárny spolu s možností úpravy nastavení tiskárny můžete zkontrolovat prostřednictvím webového prohlížeče vašeho chytrého telefonu, tabletu nebo počítače.

Chcete-li zkontrolovat stav tiskárny a změnit nastavení tiskárny, zobrazte si ve webovém prohlížeči "Vzdálené uživatelské rozhraní".

»»» Poznámka

- Vzdálené uživatelské rozhraní je software umožňující provádět v síti prostřednictvím webového prohlížeče akce, které se obvykle provádí pomocí ovládacího panelu tiskárny.
K použití Vzdáleného UR je zapotřebí připojení tiskárny v síti LAN.
- Vzdálené UR je k dispozici u následujících operačních systémů a webových prohlížečů.
 - Zařízení se systémem iOS
Operační systém: iOS 7.0 nebo novější
Webový prohlížeč: Standardní webový prohlížeč systému iOS (Safari pro mobilní zařízení)
 - Zařízení se systémem Android
Operační systém: Android 4.0 nebo novější
Webový prohlížeč: Standardní webový prohlížeč systému Android (prohlížeč nebo Chrome)
 - Zařízení se systémem Mac OS
Operační systém: Mac OS X v.10.6 nebo novější
Webový prohlížeč: Safari 5.1 nebo novější
 - Zařízení se systémem Windows
Operační systém: Windows Vista s aktualizací SP2 nebo novější
Webový prohlížeč: Internet Explorer 9 nebo novější, Google Chrome 41.0.2272.118m nebo novější, Mozilla Firefox 37.0.1 nebo novější

1. [Přesvědčte se, že je tiskárna zapnutá.](#)

2. Zkontrolujte adresu IP tiskárny.

Zkontrolujte adresu IP tiskárny následujícím postupem.

1. Na obrazovce DOMŮ vyberte možnost  **Nastavení (Setup).**

■ [LCD a ovládací panel](#)

Zobrazí se obrazovka s nabídkou.

2. Vyberte možnost  **Nastavení zařízení (Device settings)** a stiskněte tlačítko **OK**.

3. Vyberte možnost **Nastavení LAN (LAN settings)** a stiskněte tlačítko **OK**.

4. Vyberte možnost **Potvrdit nastavení sítě LAN (Confirm LAN settings)** a stiskněte tlačítko **OK**.

5. Zkontrolujte údaj **Adresa IPv4 (IPv4 address)**.

3. V chytrém telefonu, tabletu nebo počítači otevřete webový prohlížeč a zadejte adresu IP.

Do pole s adresou URL zadejte následující adresu.

http://XXX.XX.X.XXX

Zadejte adresu IP ve formátu "XXX.XX.X.XXX".

Pokud se pokusíte tyto údaje vyhledat, ve webovém prohlížeči chytrého telefonu, tabletu nebo počítače se vám zobrazí „Vzdálené UR“.

4. Pokud používáte Vzdálené UR v chytrém telefonu, tabletu nebo počítači poprvé, vyberte možnost **Pro zabezp. komunikaci (For secure communication)**.

Stáhněte kořenový certifikát a zaregistrujte jej.

■ [Registrace kořenového certifikátu tiskárny ve webovém prohlížeči](#)

»»» Poznámka

- Proces registrace kořenového certifikátu do webového prohlížeče vašeho chytrého telefonu, tabletu nebo počítače je nutný pouze při prvním spuštění.
Pokud z ovládacího panelu tiskárny použijete příkaz **Obnovit vše (Reset all)**, bude nutné kořenový certifikát znovu stáhnout a zaregistrovat.
- Jestliže kořenový certifikát nebude zaregistrován, může se zobrazit zpráva, která vás varuje, že nelze zajistit bezpečnost připojení.

5. Vyberte možnost **Přihlásit (Log on)**.

Zobrazí se obrazovka pro ověření hesla.

»»» Poznámka

- Je-li povolen standardní uživatelský režim, zvolte si k přihlášení režim správce nebo standardní uživatelský režim.
- Po výběru režimu a volbě možnosti **Přihlásit (Log on)** se zobrazí obrazovka pro ověření hesla pro každý režim.

6. Zadejte heslo.

Po dokončení ověření hesla se ve webovém prohlížeči otevřou nabídky s dalším nastavením.

»»» Důležité

- Heslo se nastavuje v době zakoupení. Jako heslo slouží sériové číslo tiskárny. Sériové číslo tiskárny naleznete vytištěné na štítku připevněném k tiskárně. Číslo je tvořeno 9 alfanumerickými znaky (čtyřmi písmeny následovanými pěti čísly).
Podrobnosti k nastavení hesla naleznete v části [Heslo pro nastavení](#).

7. S jejich pomocí můžete ověřit stav tiskárny a upravit její nastavení.

Níže jsou uvedeny položky, u nichž lze změnit nastavení.

■ [Položky, u nichž lze změnit nastavení pomocí webového prohlížeče](#)

8. Po ověření stavu tiskárny a úpravě jejího nastavení vyberte možnost **Odhlásit (Log off)**.
9. Webový prohlížeč zavřete.

Registrace kořenového certifikátu tiskárny ve webovém prohlížeči

Jestliže kořenový certifikát tiskárny ve webovém prohlížeči nezaregistrujete, může se zobrazit zpráva, která vás bude varovat, že nelze zajistit bezpečnost připojení.

Pokud otevřete Vzdálené UR v chytrém telefonu, tabletu nebo počítači poprvé, je nutné stáhnout kořenový certifikát a zaregistrovat jej ve webovém prohlížeči. Dojde k potvrzení navázání bezpečného připojení a zpráva se nezobrazí.

Postup registrace kořenového certifikátu závisí na webovém prohlížeči.

- [Internet Explorer](#)
- [Safari](#)
- [Chrome v systému Android](#)
- [Mobile Safari v systému iOS](#)

Pro ostatní webové prohlížeče použijte příslušnou nápovědu.

»»» Důležité

- Nezapomeňte před registrací kořenového certifikátu zkontrolovat pole s adresou URL ve webovém prohlížeči a ujistit se tak, že máte přístup ke správné adrese IP tiskárny.

Internet Explorer

1. Ve Vzdáleném UR vyberte možnost **Stáhnout (Download)**.

Spustí se tak stahování kořenového certifikátu.

2. Pokud se zobrazí obrazovka s potvrzením, vyberte možnost **Otevřít (Open)**.

Otevře se obrazovka **Certifikát (Certificate)**.

»»» Poznámka

- Pokud budete chtít certifikát uložit do zařízení a zaregistrovat jej, vyberte možnost **Uložit (Save)**. V nabídce **Nástroje (Tool)** prohlížeče Internet Explorer vyberte možnost **Možnosti internetu (Internet options)** a zaregistrujte kořenový certifikát v nabídce **Certifikáty (Certificates)** na kartě **Obsah (Content)**.

3. Vyberte možnost **Nainstalovat certifikát (Install Certificate)**.

Otevře se obrazovka **Průvodce importem certifikátu (Certificate Import Wizard)**.

4. Vyberte možnost **Další (Next)**.

5. Vyberte možnost **Všechny certifikáty umístit v následujícím úložišti (Place all certificates in the following store)**.

6. Vyberte možnost **Procházet (Browse)**.

Otevře se obrazovka **Vybrat úložiště certifikátů (Select Certificate Store)**.

7. Vyberte možnost **Důvěryhodné kořenové certifikační úřady (Trusted Root Certification Authorities)** a poté možnost **OK**.
8. Na obrazovce **Průvodce importem certifikátu (Certificate Import Wizard)** vyberte možnost **Další (Next)**.
9. Pokud se otevře okno **Dokončení Průvodce importem certifikátu (Completing the Certificate Import Wizard)**, vyberte možnost **Dokončit (Finish)**.
Otevře se obrazovka **Upozornění zabezpečení (Security Warning)**.
10. Zkontrolujte, zda se miniatura na obrazovce **Upozornění zabezpečení (Security Warning)** shoduje s miniaturou tiskárny.
U miniatury tiskárny stiskněte tlačítko **DOMŮ (HOME)**, vyberte možnosti **Nastavení (Setup)** -> **Nastavení zařízení (Device settings)** -> **Nastavení LAN (LAN settings)** -> **Potvrdit nastavení sítě LAN (Confirm LAN settings)** a označte možnost **Otisk prstu kořen. cert. (SHA-1) (Root cert. thumbprint (SHA-1))** nebo **Otisk prstu kořen.cert.(SHA-256) (Root cert. thumbprint (SHA-256))**.
11. Pokud se miniatura na obrazovce **Upozornění zabezpečení (Security Warning)** shoduje s miniaturou tiskárny, vyberte možnost **Ano (Yes)**.
12. Na obrazovce **Průvodce importem certifikátu (Certificate Import Wizard)** vyberte možnost **Ano (Yes)**.
Registrace certifikátu je tímto dokončena.

Safari

1. Ve Vzdáleném UR vyberte možnost **Stáhnout (Download)**.
Spustí se tak stahování kořenového certifikátu.
2. Otevřete stažený soubor.
Otevře se obrazovka **Přidat certifikáty (Add Certificates)**.
3. Vyberte možnost **Přidat (Add)**.
4. Zkontrolujte, zda se podrobnosti miniatury certifikátu shodují s miniaturou tiskárny.
U miniatury tiskárny stiskněte tlačítko **DOMŮ (HOME)**, vyberte možnosti **Nastavení (Setup)** -> **Nastavení zařízení (Device settings)** -> **Nastavení LAN (LAN settings)** -> **Potvrdit nastavení sítě LAN (Confirm LAN settings)** a označte možnost **Otisk prstu kořen. cert. (SHA-1) (Root cert. thumbprint (SHA-1))** nebo **Otisk prstu kořen.cert.(SHA-256) (Root cert. thumbprint (SHA-256))**.

5. Pokud se podrobnosti miniaturny certifikátu shodují s miniaturou tiskárny, vyberte možnost **Vždy důvěřovat (Always Trust)**.

Registrace certifikátu je tímto dokončena.

»»» Poznámka

- Je-li v zařízení vyžadováno heslo, může být nutné jej uvést.

Chrome v systému Android

1. Ve Vzdáleném UR vyberte možnost **Stáhnout (Download)**.

Zahájí se stahování kořenového certifikátu následované otevřením obrazovky **Stahování certifikátu (Downloading Certificate)**.

2. Zadejte název certifikátu a vyberte možnost **OK**.

Registrace certifikátu je tímto dokončena.

»»» Poznámka

- Pokud v rámci zabezpečení není nastaven kód PIN ani heslo, může se otevřít obrazovka s upozorněním. Vyberte možnost **OK** a nastavte zabezpečení pomocí kódu PIN nebo hesla.
- Jestliže se po výběru možnosti **Přihlásit (Log on)** ve Vzdáleném UR po registraci kořenového certifikátu zobrazí zpráva s varováním, že nelze zajistit bezpečnost připojení, restartujte webový prohlížeč. Ve webovém prohlížeči se nezobrazí zpráva.

Po registraci kořenového certifikátu

Doporučujeme se ujistit, že byl zaregistrován správný kořenový certifikát.

V závislosti na vašem zařízení se systémem Android se může zobrazit upozornění na zaregistrování kořenového certifikátu obsahujícího ověřovací informace.

Aby bylo jisté, že jste zaregistrovali správný kořenový certifikát, ujistěte se, že se miniatura s informacemi o certifikátu shoduje s miniaturou tiskárny. Postupujte podle pokynů níže.

»»» Poznámka

- U některých zařízení se systémem Android nelze miniaturu zaregistrovaného kořenového certifikátu zkontrolovat.

1. V nabídce **Nastavení (Settings)** v zařízení vyberte možnost **Zabezpečení (Security)**, **Důvěryhodná pověření (Trust credentials)** a **UŽIVATEL (USER)**.

Zobrazí se seznam stažených certifikátů.

2. Vyberte stažený certifikát.

Zobrazí se informace o certifikátu.

3. Zkontrolujte, zda se informace na obrazovce s miniaturou certifikátu shodují s miniaturou tiskárny.

U miniaturny tiskárny stisknĚte tlačĚtko **DOMŮ (HOME)**, vyberte moŹnosti **NastavenĚ (Setup)** -> **NastavenĚ zařĚzení (Device settings)** -> **NastavenĚ LAN (LAN settings)** -> **Potvrdit nastavenĚ sĚtĚ LAN (Confirm LAN settings)** a oznaćte moŹnost **Otisk prstu kořen. cert. (SHA-1) (Root cert. thumbprint (SHA-1))** nebo **Otisk prstu kořen.cert.(SHA-256) (Root cert. thumbprint (SHA-256))**.

4. Pokud se informace miniaturny certifikátu shodují s miniaturou tiskárny, vyberte moŹnost **OK**.

Kontrola dokonćení registrace kořenovĚho certifikátu.

Mobile Safari v systĚmu iOS

1. Ve VzdálenĚm UR vyberte moŹnost **Stáhnout (Download)**.

ZahájĚ se stahování kořenovĚho certifikátu následovanĚ otevřenĚm obrazovky **Nainstalovat profil (Install Profile)**.

2. Vyberte moŹnost **Nainstalovat (Install)**.

Otevře se obrazovka **UpozornĚní (Warning)**.

»»» Poznámka

- Je-li v zařĚzení vyžadováno heslo, může být nutné jej uvĚst.

3. Vyberte moŹnost **Nainstalovat (Install)**.

4. V otevřenĚm dialogovĚm oknĚ vyberte moŹnost **Nainstalovat (Install)**.

Registrace certifikátu je tímto dokonćena.

Položky, u nichž lze změnit nastavení pomocí webového prohlížeče

»»» Poznámka

- Pořadí zde popsaných položek a položek zobrazených ve webovém prohlížeči se může lišit.
- Dostupné položky se v režimu správce a ve standardním uživatelském režimu liší.

Položky pro zabezpečení

Zabezpečení (Security) (Položka pro správce)

Tato funkce umožňuje změnit heslo, upravit nastavení režimu standardního uživatele, nastavit omezení operací a změnit nastavení SSL/TLS certifikátu šifrované komunikace.

Podrobnosti k nastavení hesla naleznete v části [Heslo pro nastavení](#).

Položky pro údržbu a správu

Programy (Utilities)

Tato funkce umožňuje nastavit a spouštět obslužné funkce tiskárny, například čištění.

Syst. inform. a nastavení LAN (System info and LAN settings)

Tato funkce umožňuje kontrolovat systémové informace a měnit nastavení sítě LAN.

Pomocí možnosti **Filtrování adres IP (IP filtering)** v nabídce **Jiná nastavení (Other settings)**

v **Nastavení sítě LAN (LAN settings)** můžete povolit nebo zakázat připojení určité adresy IP (adresa IPv4 nebo IPv6).

Pomocí možnosti **Nastavení SNMP (SNMP settings)** v nabídce **Jiná nastavení (Other settings)** v **Nastavení sítě LAN (LAN settings)** můžete upravit nastavení SNMP a MIB pro potřebu správy tiskárny prostřednictvím sítě.

»»» Důležité

- Pokud omylem v nabídce **Filtrování adres IP (IP filtering)** zamítnete adresu IP zařízení správce, bude nutné obnovit nastavení sítě LAN tiskárny.

Informace o obnovení nastavení sítě LAN naleznete v části [Obnovit výchozí nastavení](#).

»»» Poznámka

- Část nabídky je k dispozici pouze při přihlášení v režimu správce.

Aktualizace firmwaru (Firmware update) (Položka pro správce)

Tato funkce umožňuje aktualizovat firmware a kontrolovat údaje o verzi.

Výběr jazyka (Language selection) (Položka pro správce)

Tato funkce umožňuje změnit nastavení jazyka displeje.

Položky pro tiskárnu

Nastavení zařízení (Device settings)

Tato funkce umožňuje měnit nastavení tiskárny, jako je např. nastavení tichého režimu, nastavení šetření energie a nastavení tisku.

Tato funkce dále umožňuje měnit nastavení pošty a přijímat informace o stavu tiskárny, jako je zbývající hladina inkoustu nebo chybové stavy.

- [Nastavení poštovního serveru](#)
- [Zadání nastavení pošty pro odesílání naskenovaných dat](#)
- [Příjem stavu tiskárny prostřednictvím e-mailu](#)

►►► Poznámka

- Část nabídky je k dispozici pouze při přihlášení v režimu správce.

Nast. služ. AirPrint (AirPrint settings)

Tato funkce umožňuje zadat nastavení služby AirPrint, například informace o poloze.

Nast.připojení webových služeb (Web service connection setup) (Položka pro správce)

Tato funkce umožňuje registrovat se ve službě Google Cloud Print nebo IJ Cloud Printing Center či tuto registraci odstranit.

Jiné položky

Stav tiskárny (Printer status)

Tato funkce zobrazí údaje tiskárny, například množství zbývajících inkoustu, stav nebo podrobné informace o chybě.

Můžete také přejít na stránku podpory s objednávkou inkoustu nebo použít webové služby.

Záznamy o používání (Records of use)

Tato funkce umožňuje zobrazit celkový počet použití tiskárny (tzn. kolikrát proběhl tisk, kopírování, odesílání a příjem faxu nebo skenování).

Příručka (online) (Manual (Online))

Tato funkce zobrazí příručku *Příručka online*.

Heslo pro nastavení

Je možné nastavit jednotlivě hesla pro správce a standardního uživatele.

Při přihlášení pomocí hesla správce je možné měnit všechna nastavení.

Při přihlášení pomocí hesla standardního uživatele je možné měnit jen některá nastavení.

Při přihlášení pomocí hesla správce je možné omezit funkce pro standardního uživatele.

■ [Nastavení hesla správce](#)

■ [Nastavení hesla standardního uživatele](#)

»»» Poznámka

- Heslo lze nastavit pouze při přihlášení v režimu správce.

Nastavení hesla správce

Heslo správce změníte následujícím postupem.

»»» Důležité

- Heslo se nastavuje v době zakoupení. Jako heslo slouží sériové číslo tiskárny. Sériové číslo tiskárny naleznete vytištěné na štítku připevněném k tiskárně. Číslo je tvořeno 9 alfanumerickými znaky (čtyřmi písmeny následovanými pěti čísly).

1. [Otevřete stav tiskárny ve webovém prohlížeči.](#)

2. Vyberte možnost **Zabezpečení (Security)**.

Zobrazí se nabídky.

3. Vyberte možnost **Nastavení hesla správce (Administrator password setting)**.

4. Vyberte možnost **Změnit heslo správce (Change administrator password)**.

Není-li nastaveno heslo správce, zobrazí se zpráva pro potvrzení registrace. Vyberte možnost **Ano (Yes)**. Když se zpráva zobrazí znovu, vyberte možnost **OK**.

5. Vyberte rozsah, pro který platí heslo správce, a poté vyberte možnost **OK**.

Vzdálené UR nebo jiné nástroje (Remote UI or other tools)

Heslo správce je nutné zadat při úpravě položek nastavení ve Vzdáleném UR nebo jiném softwaru.

Ovládací panel/Vzdálené UR/jiné nástroje (Operation panel/Remote UI/other tools)

Heslo správce je nutné zadat při úpravě položek nastavení pomocí ovládacího panelu tiskárny, ve Vzdáleném UR nebo jiném softwaru.

6. Zadejte heslo a poté vyberte možnost **OK**.

»» Důležité

- Pro heslo platí následující omezení znaků:
 - Nastavte heslo obsahující 4 až 32 znaků.
 - Povolené jsou jednobajtové alfanumerické znaky.
 - Z bezpečnostních důvodů doporučujeme použít alespoň 6 alfanumerických znaků.

7. Když se zobrazí zpráva o dokončení, vyberte možnost **OK**.

Nastavení hesla standardního uživatele

Pokud budete chtít omezit funkce pro standardní uživatele, povolte použití režimu standardního uživatele a podle následujícího postupu nastavte uživatelské heslo.

1. [Otevřete stav tiskárny ve webovém prohlížeči.](#)
2. Vyberte možnost **Zabezpečení (Security)**.
Zobrazí se nabídky.
3. Vyberte možnost **Standard user mode settings**.
4. Když se zobrazí zpráva pro potvrzení, vyberte možnost **Ano (Yes)**.
5. Zadejte heslo a poté vyberte možnost **OK**.

»» Důležité

- Pro heslo platí následující omezení znaků:
 - Nastavte heslo obsahující 4 až 32 znaků.
 - Povolené jsou jednobajtové alfanumerické znaky.
 - Z bezpečnostních důvodů doporučujeme použít alespoň 6 alfanumerických znaků.

6. Když se zobrazí zpráva o dokončení, vyberte možnost **OK**.

Nastavení poštovního serveru

Než bude možné použít funkci pro práci s poštou, bude nutné upravit nastavení poštovního serveru.

»»» Poznámka

- Pokud pomocí ovládacího panelu tiskárny neupravíte nastavení časové pásma, zobrazí se zpráva s upozorněním, že odeslané e-maily nemusí obsahovat správné časové pásmo. Doporučujeme pomocí ovládacího panelu tiskárny upravit nastavení časového pásma.
Informace o nastavení časového pásma naleznete v tématu [Nastavení zařízení uživatele](#).
- Tyto funkce je možné měnit, pouze pokud jste přihlášení v režimu správce.

1. [Otevřete stav tiskárny ve webovém prohlížeči.](#)

2. Vyberte možnost **Nastavení zařízení (Device settings)**.

Zobrazí se nabídky.

3. Vyberte možnost **Nast. pošt. serveru/test.přip. (Set mail server / test connect)**.

4. Vyberte možnost **Nastavení poštovního serveru (Set mail server)**.

Zobrazí se položky nastavení poštovního serveru.

5. Upravte nastavení poštovního serveru.

Zadejte následující položky.

Adresa odesílatele (Sender address)

Zadejte e-mailovou adresu odesílatele (tato tiskárna).

Odchozí poštovní server (SMTP) (Outgoing mail server (SMTP))

Zadejte adresu serveru SMTP.

Číslo portu (SMTP) (Port number (SMTP))

Zadejte číslo portu serveru SMTP.

Zabezpeč. připojení (SSL) (Secure connection (SSL))

Určete, zda chcete používat zabezpečené připojení (SSL).

Nepoužívat certifikát (Don't verify certificates)

Uveďte, zda nechcete ověřovat certifikát.

Metoda ověřování (Authentication method)

Vyberte jednu z následujících metod ověřování.

Ověřování SMTP (SMTP authentication)

Určete, zda budete odesílat e-maily s ověřením typu „SMTP“.

Dále můžete upravit následující nastavení.

- **Účet pro odchozí (Outgoing account)**

Zadejte název účtu pro odesílání v rámci ověřování.

- **Odchozí heslo (Outgoing password)**

Zadejte heslo pro odesílání v rámci ověřování.

POP před SMTP (POP before SMTP)

Určete, zda budete odesílat e-maily s ověřením typu „POP před SMTP“.

Dále můžete upravit následující nastavení.

- **Příchozí pošt. server (POP3) (Incoming mail server (POP3))**

Zadejte adresu serveru POP.

- **Číslo portu (POP3) (Port number (POP3))**

Zadejte číslo portu serveru POP.

- **Účet pro příchozí (Incoming account)**

Zadejte název účtu pro příjem v rámci ověřování.

- **Heslo pro ověření POP (Incoming password)**

Zadejte heslo pro příjem v rámci ověřování.

- **Použít ověřování APOP (Use APOP authentication)**

Určete, zda chcete odeslat heslo skrze šifrovaný přenos.

- **Vymazat poštovní schránku (Clear mailbox)**

Určete, zda chcete odstranit e-maily zanechané na serveru POP3.

»»» Důležité

- Pokud toto nastavení povolíte, dojde k odstranění všech e-mailů z příchozí pošty na serveru. Při zadání vaší e-mailové adresy pro každodenní používání nezapomeňte toto nastavení zakázat, aby nedošlo k odstranění nepřečtených e-mailů. Doporučujeme pro tuto tiskárnu vytvořit samostatný e-mailový účet, aby nehrozilo odstranění nepřečtených e-mailů.

Bez ověřování (No authentication)

Určete, zda je či není ověřování nezbytné.

6. Po zadání nastavení poštovního serveru vyberte možnost **OK**.

Nastavení je tímto dokončeno.

»»» Poznámka

- Aby bylo jisté, že je nastavení poštovního serveru dokončeno správně, vyberte možnost **Test připojení k pošt. serveru (Test connection to mail server)**.

Zadání nastavení pošty pro odesílání naskenovaných dat

Podle potřeby můžete upravit nastavení pošty tak, aby docházelo k odesílání naskenovaných dat z tiskárny prostřednictvím e-mailu.

V této části naleznete popis nastavení pošty, jako je název e-mailu, výchozí hlavní text zprávy nebo velikost souboru.

»»» Poznámka

- Tyto funkce je možné měnit, pouze pokud jste přihlášení v režimu správce.
- Postup odesílání naskenovaných dat z tiskárny prostřednictvím e-mailu a registraci cílové e-mailové adresy naleznete níže.
 - [Odesílání naskenovaných dat ze zařízení ve formě e-mailu](#)
- Nastavení poštovního serveru je nutné určit dopředu.
 - [Nastavení poštovního serveru](#)

1. [Otevřete stav tiskárny ve webovém prohlížeči.](#)

2. Vyberte možnost **Nastavení zařízení (Device settings)**.

Zobrazí se nabídky.

3. Vyberte možnost **Sken. (e-mail přímo ze zařiz.) (Scan(Email direct from device))**.

4. Vyberte možnost **Nastavení přenosu e-mailu (E-mail transmission settings)**.

Zobrazí se položky nastavení pošty.

5. Upravte nastavení pošty.

Zadejte následující položky.

Předmět (Subject)

Zadejte název e-mailu o délce až 20 alfanumerických znaků.

»»» Poznámka

- Zde uvedený název bude sloužit jako výchozí název při odesílání naskenovaných dat. Název je možné upravit při odesílání naskenovaných dat z ovládacího panelu tiskárny.

Hlavní text (Body text)

Zadejte hlavní text e-mailu o délce až 80 alfanumerických znaků.

Maximální velikost přílohy (Maximum attachment size)

Vyberte maximální velikost souboru s naskenovanými daty, který bude možné odesílat.

6. Po zadání nastavení pošty vyberte možnost **OK**.

Nastavení je tímto dokončeno.

Příjem stavu tiskárny prostřednictvím e-mailu

Přijímat můžete informace o stavu tiskárny, jako je zbývající hladina inkoustu nebo chybové stavy tiskárny.

►► Poznámka

- Nastavení poštovního serveru je nutné určit dopředu.
 - [Nastavení poštovního serveru](#)
- Pokud pomocí ovládacího panelu tiskárny neupravíte nastavení data a času, odeslané e-maily nemusí obsahovat správné datum a čas. Doporučujeme pomocí ovládacího panelu tiskárny upravit nastavení data a času.

Informace o nastavení data a času naleznete v tématu [Nastavení zařízení uživatele](#).
- Tyto funkce je možné měnit, pouze pokud jste přihlášení v režimu správce.

Nastavení informací můžete upravit pomocí níže uvedeného postupu:

1. [Otevřete stav tiskárny ve webovém prohlížeči](#).
2. Vyberte možnost **Nastavení zařízení (Device settings)**.

Zobrazí se nabídky.
3. Vyberte možnost **E-mail s oznámením stavu (Status notification e-mail)**.
4. Vyberte možnost **Příjemci oznámení (Notification recipients)**.

Otevře se obrazovka pro registraci umístění.
5. Zadejte nastavení umístění.

Pomocí níže uvedeného postupu lze zaregistrovat až 5 umístění.

 1. Zvolte počet umístění.
 2. Vyberte možnost **Registrace (Register)**.
 3. Zadejte e-mailovou adresu a vyberte stav tiskárny, o kterém chcete odesílat informace.
 4. Vyberte možnost **OK**.

Registrace umístění je tímto dokončena.
6. Vyberte možnost **Nastavení zařízení (Device settings) -> E-mail s oznámením stavu (Status notification e-mail) -> Opakovat nastavení (Retry settings)**.
7. Zadejte nastavení opětovného odesílání.

Pomocí níže uvedeného postupu můžete nastavit počet opětovných odeslání.

 1. Zadejte počet opětovných odeslání.
 2. Zadejte četnost opětovných odeslání.

3. Vyberte možnost **OK**.

Nastavení opětovného odesílání je tímto dokončeno.

Sít'ové připojení

- ▶ [Tipy k sít'ovému připojení](#)

Tipy k síťovému připojení

- ▶ **Výchozí nastavení sítě**
- ▶ **Nalezena jiná tiskárna se stejným názvem**
- ▶ **Připojení k jinému počítači pomocí sítě LAN / Změna připojení z USB na LAN**
- ▶ **Tisk síťového nastavení**
- ▶ **Změna způsobu připojení bezdrátové sítě LAN**

Výchozí nastavení sítě

Výchozí nastavení připojení v síti LAN

Položka	Výchozí
Změna sítě LAN (Change LAN)	Zakázat LAN (Disable LAN)
SSID	BJNPSETUP
Režim komunikace	Infrastruktura
Zabezpečení bezdrát. sítě LAN (Wireless LAN security)	Zakázat (Disable)
Adresa IP (IP address) (IPv4)	Automatické nastavení (Auto setup)
Adresa IP (IP address) (IPv6)	Automatické nastavení (Auto setup)
Nastavit název tiskárny (Set printer name)*	XXXXXXXXXXXXXX
Povolit/zakázat IPv6 (Enable/disable IPv6)	Povolit (Enable)
Povolit/zakázat WSD (Enable/disable WSD)	Povolit (Enable)
Nastavení časového limitu (Timeout setting)	1 minuta (1 minute)
Povolit/zakázat Bonjour (Enable/disable Bonjour)	Povolit (Enable)
Název služby (Service name)	Canon MB2100 series
Nastavení protokolu LPR (LPR protocol setting)	Povolit (Enable)
Protokol RAW (RAW protocol)	Povolit (Enable)
LLMNR	Aktivní (Active)

(„XX“ zastupuje alfanumerické znaky.)

* Výchozí hodnota závisí na vaší tiskárně. Zkontrolujte hodnotu pomocí ovládacího panelu.

■ [Nastavení sítě LAN](#)

Výchozí nastavení režimu přímého připojení

Položka	Výchozí
SSID (identifikátor pro přímé připojení)	DIRECT-abXX-MB2100series *1
Heslo (Password)	YYYYYYYYYYY *2
Zabezpečení bezdrát. sítě LAN (Wireless LAN security)	WPA2-PSK (AES)
Název zařízení pro přímé připoj. (Direct connection device name)	ZZZZZZ-MB2100series *3
Potvrzení žádosti o připojení (Connection request confirmation)	Zobrazeno

*1 „ab“ je vybráno náhodně a „XX“ představuje poslední dvě číslice adresy MAC tiskárny. (Hodnota se stanoví, když se tiskárna poprvé zapne.)

*2 Heslo se určuje automaticky při prvním zapnutí tiskárny.

*3 "ZZZZZZ" představuje posledních šest číslic adresy MAC tiskárny.

Nalezena jiná tiskárna se stejným názvem

Při nalezení tiskárny v rámci nastavení se na obrazovce s výsledky hledání mohou zobrazit i další tiskárny se stejným názvem.

Zkontrolujte, u které tiskárny na obrazovce s výsledky hledání je její nastavení shodné s nastavením vaší tiskárny, a tu vyberte.

- V systému Windows:

Zkontrolujte adresu MAC nebo sériové číslo tiskárny a podle získaných údajů zvolte ze seznamu výsledků vhodnou tiskárnu.

- V systému Mac OS:

Na konci názvu tiskárny bude uvedena adresa MAC nebo se bude jednat o název tiskárny podle služby Bonjour.

Zkontrolujte vhodné identifikátory, jako je adresa MAC, název tiskárny podle služby Bonjour nebo sériové číslo tiskárny a vyberte podle nich vhodnou tiskárnu z dostupného seznamu.

»» Poznámka

- Na obrazovce s výsledky se nemusí sériové číslo zobrazit.

Pomocí některé z následujících metod ověřte adresu MAC a sériové číslo tiskárny.

- Otevřete na displeji LCD.

Adresa MAC

- [Nastavení sítě LAN](#)

Sériové číslo

- [Systémová informace](#)

- Vytiskněte síťové nastavení.

- [Tisk síťového nastavení](#)

Připojení k jinému počítači pomocí sítě LAN / Změna připojení z USB na LAN

■ [V systému Windows:](#)

■ [V systému Mac OS:](#)

V systému Windows:

Pokud chcete přidat počítač a připojit jej k tiskárně v síti LAN nebo pokud chcete změnit připojení USB na připojení v síti LAN, použijte k nastavení instalační disk CD-ROM nebo postupujte podle pokynů na webu Canon.

V systému Mac OS:

Pokud chcete připojit další počítač k tiskárně v síti LAN nebo pokud chcete změnit připojení USB na připojení v síti LAN, postupujte podle pokynů na webu Canon.

Tisk síťového nastavení

Pomocí ovládacího panelu vytiskněte aktuální síťové nastavení tiskárny.

»» Důležité

- Vytisknuté síťové nastavení obsahuje důležité informace o vaší síti. Zacházejte s nimi opatrně.

1. [Přesvědčte se, že je tiskárna zapnutá.](#)
2. [Vložte dva listy běžného papíru formátu A4 nebo Letter.](#)

3. Na obrazovce DOMŮ vyberte možnost  **Nastavení (Setup).**

 [LCD a ovládací panel](#)

Zobrazí se obrazovka DOMŮ.

4. Vyberte možnost  **Nastavení zařízení (Device settings)** a stiskněte tlačítko **OK**.

5. Vyberte možnost **Nastavení LAN (LAN settings)** a stiskněte tlačítko **OK**.

Zadejte heslo správce, pokud je máte nastavené.

6. Vyberte možnost **Potvrdit nastavení sítě LAN (Confirm LAN settings)** a stiskněte tlačítko **OK**.

7. Přečtěte si zobrazenou zprávu, vyberte možnost **Ano (Yes)** a stiskněte tlačítko **OK**.

8. Stiskněte pravé tlačítko **Funkce (Function)**.

9. Výběrem možnosti **Ano (Yes)** a stisknutím tlačítka **OK** zahájíte tisk.

Tiskárna zahájí tisk informací o síťovém nastavení.

Vytisknou se následující informace o síťovém nastavení:

Položka	Popis	Nastavení
Product Information	Informace o produktu	–
Product Name	Název produktu	XXXXXXXX
ROM Version	Verze ROM	XXXXXXXX
Serial Number	Sériové číslo	XXXXXXXX
Wireless LAN	Bezdrátová síť LAN	Enable/Disable

MAC Address	Adresa MAC	XX:XX:XX:XX:XX:XX
Infrastructure	Infrastruktura	Enable/Disable
Connection	Stav připojení	Active/Inactive
SSID	SSID	SSID bezdrátové sítě LAN
Channel *1	Kanál	XX (1 až 11)
Encryption	Metoda šifrování	None/WEP/TKIP/AES
WEP Key Length	Délka klíče WEP (v bitech)	Inactive/128/64
Authentication	Metoda ověřování	None/auto/open/shared/WPA-PSK/WPA2-PSK
Signal Strength	Síla signálu	0 až 100 [%]
TCP/IPv4	TCP/IPv4	Enable
IP Address	IP adresa (IP address)	XXX.XXX.XXX.XXX
Subnet Mask	Maska podsítě (Subnet mask)	XXX.XXX.XXX.XXX
Default Gateway	Výchozí brána (Default gateway)	XXX.XXX.XXX.XXX
TCP/IPv6	TCP/IPv6	Enable/Disable
Link Local Address	Místní adresa odkazu	XXXX:XXXX:XXXX:XXXX XXXX:XXXX:XXXX:XXXX
Link Local Prefix Length	Délka místní předpony odkazu	XXX
Manual Setting	Ruční nastavení	Enable/Disable
IP Address *2	IP adresa (IP address)	XXXX:XXXX:XXXX:XXXX XXXX:XXXX:XXXX:XXXX
Subnet Prefix Length *2	Délka předpony podsítě (Subnet prefix length)	XXX
Stateless Address1 *2	Bezstavová adresa 1	XXXX:XXXX:XXXX:XXXX XXXX:XXXX:XXXX:XXXX
Stateless Prefix Length1 *2	Délka bezstavové předpony 1	XXX
Stateless Address2 *2	Bezstavová adresa 2	XXXX:XXXX:XXXX:XXXX XXXX:XXXX:XXXX:XXXX
Stateless Prefix Length2 *2	Délka bezstavové předpony 2	XXX
Stateless Address3 *2	Bezstavová adresa 3	XXXX:XXXX:XXXX:XXXX XXXX:XXXX:XXXX:XXXX
Stateless Prefix Length3 *2	Délka bezstavové předpony 3	XXX

Stateless Address4 *2	Bezstavová adresa 4	XXXX:XXXX:XXXX:XXXX XXXX:XXXX:XXXX:XXXX
Stateless Prefix Length4 *2	Délka bezstavové předpony 4	XXX
Default Gateway1 *2	Výchozí brána 1	XXXX:XXXX:XXXX:XXXX XXXX:XXXX:XXXX:XXXX
Default Gateway2 *2	Výchozí brána 2	XXXX:XXXX:XXXX:XXXX XXXX:XXXX:XXXX:XXXX
Default Gateway3 *2	Výchozí brána 3	XXXX:XXXX:XXXX:XXXX XXXX:XXXX:XXXX:XXXX
Default Gateway4 *2	Výchozí brána 4	XXXX:XXXX:XXXX:XXXX XXXX:XXXX:XXXX:XXXX
IPsec *3	Nastavení IPsec	Active
Security Protocol *3	Metoda zabezpečení	ESP/ESP & AH/AH
Direct Connection	Přímé připojení	Enable/Disable
Connection	Stav připojení	Active/Inactive
SSID	SSID	Identifikátor SSID přímého připojení
Password	Heslo	Heslo pro režim přímého připojení (10 alfa- numerických znaků)
Channel	Kanál	3
Encryption	Metoda šifrování	AES
Authentication	Metoda ověřování	WPA2-PSK
TCP/IPv4	TCP/IPv4	Enable
IP Address	IP adresa (IP address)	XXX.XXX.XXX.XXX
Subnet Mask	Maska podsítě (Subnet mask)	XXX.XXX.XXX.XXX
Default Gateway	Výchozí brána (Default gateway)	XXX.XXX.XXX.XXX
TCP/IPv6	TCP/IPv6	Enable/Disable
Link Local Address	Místní adresa odkazu	XXXX:XXXX:XXXX:XXXX XXXX:XXXX:XXXX:XXXX
Subnet Prefix Length *2	Délka předpony podsítě (Subnet prefix length)	XXX
IPsec *3	Nastavení IPsec	Active
Security Protocol *3	Metoda zabezpečení	–

Other Settings	Jiná nastavení	–
Printer Name	Název tiskárny	Název tiskárny (až 15 alfanumerických znaků)
Direct Conn. DevName	Název zařízení pro režim přímého připojení (až 32 znaků)	Název zařízení pro režim přímého připojení
WSD Printing	Nastavení tisku WSD	Enable/Disable
WSD Timeout	Časový limit	1/5/10/15/20 [min]
LPD Printing	Nastavení tisku LPD	Enable/Disable
RAW Printing	Nastavení tisku RAW	Enable/Disable
Bonjour	Nastavení služby Bonjour	Enable/Disable
Bonjour Service Name	Název služby Bonjour	Název služby Bonjour (až 52 alfanumerických znaků)
LLMNR	Nastavení LLMNR	Enable/Disable
SNMP	Nastavení SNMP	Enable/Disable
DNS Server	Získat adresu serveru DNS automaticky	Auto/Manual
Primary Server	Adresa primárního serveru	XXX.XXX.XXX.XXX
Secondary Server	Adresa sekundárního serveru	XXX.XXX.XXX.XXX
Proxy Server	Nastavení serveru proxy	Enable/Disable
Proxy Address	Adresa proxy	XXXXXXXXXXXXXXXXXXXXXX
Proxy Port	Specifikace portu proxy	1 až 65535
Cert. Fingerprt(SHA-1)	Identifikátor certifikátu (SHA-1)	XXXXXXXXXX XXXXXXXXXXX XXXXXXXXXXX XXXXXXXXXX XXXXXXXXXXX
Cert. Fingerprt(SHA-256)	Identifikátor certifikátu (SHA-256)	XXXXXXXXXX XXXXXXXXXXX XXXXXXXXXXX XXXXXXXXXX XXXXXXXXXX XXXXXXXXXXX XXXXXXXXXXX XXXXXXXXXX

(„XX“ zastupuje alfanumerické znaky.)

*1 V závislosti na zemi nebo oblasti nákupu se kanály mohou pohybovat v rozsahu od 1 do 11.

*2 Stav sítě je vytištěn, pouze pokud je povolen protokol IPv6.

*3 Stav sítě je vytištěn, pouze pokud jsou povolena nastavení protokolů IPv6 a IPsec.

Změna způsobu připojení bezdrátové sítě LAN

Při změně způsobu připojení bezdrátové sítě LAN (infrastruktura nebo přímé připojení) postupujte libovolným postupem.

• V systému Windows:

- Použijte instalační disk CD-ROM nebo postupujte podle pokynů na webu Canon a znovu proveďte nastavení.
- Proveďte nastavení na obrazovce **Nastavení protokolu (Protocol Settings)** nástroje IJ Network Device Setup Utility.

»»» Důležité

- Před provedením nastavení pomocí nástroje IJ Network Device Setup Utility zapněte na tiskárně režim nastavení bezkabelové sítě pomocí postupu uvedeného níže.

1. [Přesvědčte se, že je tiskárna zapnutá.](#)



2. Na obrazovce DOMŮ vyberte možnost **Nastavení LAN (LAN settings)**.

■ [LCD a ovládací panel](#)

Zadejte heslo správce, pokud je máte nastavené.

3. Vyberte možnost **Nastavení bezdrát. sítě LAN (Wireless LAN setup)** a stiskněte tlačítko **OK**.
4. Vyberte možnost **Nastavení bezkabelové sítě (Cableless setup)** a stiskněte tlačítko **OK**.
5. Přečtěte si zprávu a stiskněte tlačítko **OK**.
Postupujte podle pokynů na svém chytrém telefonu či tabletu.
6. Jestliže se zobrazí zpráva, že je nastavení dokončeno, stiskněte tlačítko **OK**.

• V systému Mac OS:

K opětovnému nastavení použijte pokyny na webu Canon.

Síťová nastavení (IJ Network Device Setup Utility) (Windows)

- **Nástroj IJ Network Device Setup Utility**
- **Spuštění nástroje IJ Network Device Setup Utility**
- **Obrazovka nástroje IJ Network Device Setup Utility**
- **Provedení síťových nastavení**
- **Kontrola stavu sítě**
- **Nabídky nástroje IJ Network Device Setup Utility**
- **Další informace o síti**

Nástroj IJ Network Device Setup Utility

Nástroj IJ Network Device Setup Utility umožňuje správci sítě/tiskárny provádět správu tiskáren v síti. Nástroj se nainstaluje při provádění nastavení tiskárny.

Nástroj IJ Network Device Setup Utility slouží k těmto účelům:

- Hledání tiskáren v síti a provádění počátečního nastavení sítě u rozpoznávaných tiskáren
- Provedení počátečního nastavení sítě propojením tiskárny a počítače pomocí kabelu USB (není dostupné pro některé modely)
- Změna síťových nastavení tiskárny
- Kontrola stavu připojení mezi počítačem, v němž je nástroj IJ Network Device Setup Utility nainstalovaný, a tiskárnou, jestliže je s připojením něco v nepořádku

»» Důležité

- V závislosti na používané tiskárně je heslo správce nastaveno pro tiskárnu již při zakoupení. Pokud změníte nastavení sítě, může se vyžadovat ověření prostřednictvím hesla správce.

Podrobné informace:

■ [Heslo správce](#)

Za účelem zvýšení úrovně zabezpečení doporučujeme změnit heslo správce.

■ [Změna hesla správce](#)

- Chcete-li tiskárnu používat v síti LAN, je třeba mít nezbytné vybavení pro daný typ připojení, jako například bezdrátový směrovač nebo kabel LAN.
- Při provádění nastavení či instalaci nástroje IJ Network Device Setup Utility zakažte funkci blokování brány firewall.
- Síťová nastavení pomocí nástroje IJ Network Device Setup Utility neměňte během tisku.

Spuštění nástroje IJ Network Device Setup Utility

Spustíte nástroj IJ Network Device Setup Utility podle následujícího postupu.

- Ve Windows 10 klikněte na tlačítko **Start**, vyberte možnost **Všechny aplikace (All apps)**, **Canon Utilities** a poté možnost **IJ Network Device Setup Utility**. Pokud se položka **IJ Network Device Setup Utility** nezobrazí, hledejte řetězec "IJ Network Device Setup Utility" v dialogu **Hledat na webu a ve Windows (Search the web and Windows)**.
- V operačním systému Windows 8.1 nebo Windows 8 spustíte nástroj IJ Network Device Setup Utility výběrem položky **IJ Network Device Setup Utility** na obrazovce **Start**. Pokud se položka **IJ Network Device Setup Utility** na obrazovce **Start** nezobrazí, vyberte ovládací tlačítko **Hledat (Search)** a vyhledejte řetězec "IJ Network Device Setup Utility".
- V systému Windows 7 nebo Windows Vista klikněte na tlačítko **Start** a vyberte možnosti **Všechny programy (All Programs)**, **Canon Utilities**, **IJ Network Device Setup Utility** a poté **IJ Network Device Setup Utility**.

Když nástroj IJ Network Device Setup Utility spustíte, vyhledá tiskárny v síti a rozpoznané tiskárny zobrazí v seznamu.

Obrazovka nástroje IJ Network Device Setup Utility

- [Položky na obrazovce nástroje IJ Network Device Setup Utility](#)
- [Nabídky na obrazovce nástroje IJ Network Device Setup Utility](#)
- [Položky na panelu nástrojů obrazovky nástroje IJ Network Device Setup Utility](#)

Položky na obrazovce nástroje IJ Network Device Setup Utility

Po spuštění nástroje IJ Network Device Setup Utility se zobrazí níže uvedená obrazovka. Na obrazovce se zobrazí seznam rozpoznaných tiskáren a níže uvedené položky.

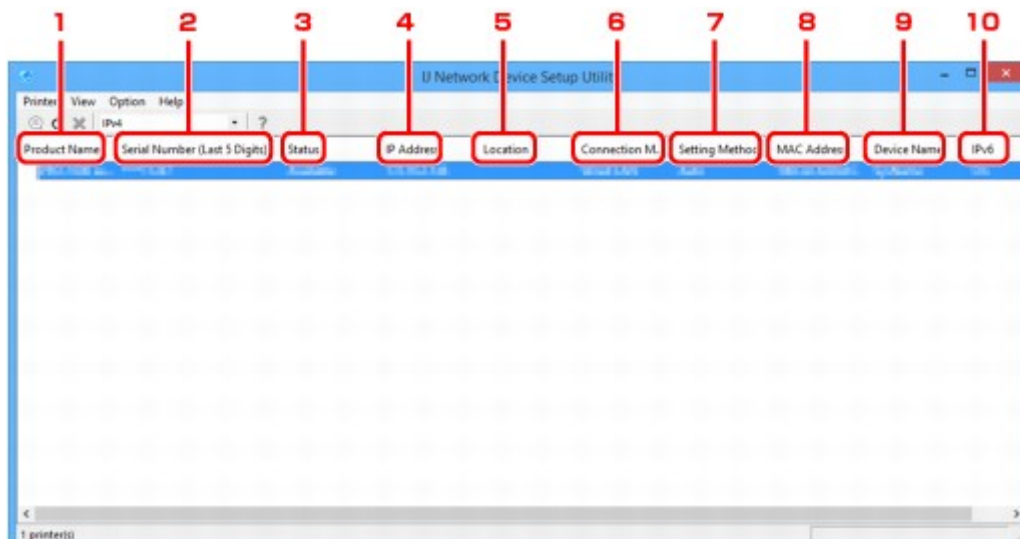

1. Název produktu (Product Name)

Zobrazuje název produktu rozpoznané tiskárny. Jestliže není možné tiskárnu použít, zobrazí se vlevo uvedená ikona.

: Zobrazí se, když tiskárna není připojena nebo nakonfigurována.

: Zobrazí se, když se adresa IP shoduje s adresou jiné tiskárny.

: Zobrazí se, když s tiskárnou nelze komunikovat.

»»» Poznámka

- Jestliže není tiskárna, kterou chcete používat, rozpoznána, zkuste nastavit kritéria hledání tiskárny.

- [Nastavení kritérií pro hledání tiskáren / Hledání konkrétní tiskárny](#)

2. Sériové číslo (posledních 5 čísel) (Serial Number (Last 5 Digits))

Zobrazí poslední pět číslic sériového čísla tiskárny.

3. Stav (Status)

Zobrazí stav tiskárny, jak je uvedeno níže.

Dostupné (Available)

Signalizuje, jestli je tiskárna dostupná.

Nastavení dokončeno (Setup Completed)

Zobrazí se po provedení nastavení sítě. Kliknutím na možnost **Nastavit (Set)** okno zavřete.

Nepřipojeno (Not Connected)

Signalizuje, že je u tiskárny nutné provést nastavení bezdrátové sítě LAN.

■ [Provedení/změna nastavení bezdrátové sítě LAN](#)

Nenastaveno (Not Set)

Signalizuje, že tiskárnu není možné používat v síti. Zadejte adresu IP nebo povolte protokol IPv6.

Překrytí adresy IP (IP Address Overlap)

Signalizuje, že se adresa IP shoduje s adresou jiné tiskárny.

Neznámý (Unknown)

Signalizuje, že tiskárnu používanou v minulosti není možné nyní používat.

»»» Poznámka

- Pokud je v rozevírací nabídce na panelu nástrojů vybrána možnost **USB**, nezobrazí se nic.

4. Adresa IP (IP Address)

Zobrazuje adresu IP tiskárny.

»»» Poznámka

- Po výběru možnosti **USB** v rozevírací nabídce na panelu nástrojů se pro rozhraní (bezdrátové/kabelové sítě LAN) deaktivované v nastavení tiskárny zobrazí znak "-".

5. Umístění (Location)

Zobrazuje umístění tiskárny, jestliže bylo zaregistrováno.

»»» Poznámka

- Pokud je v rozevírací nabídce na panelu nástrojů vybrána možnost **USB**, nezobrazí se nic.

■ [Přiřazení informací o tiskárně](#)

6. Způsob připojení (Connection Method)

Zobrazuje způsob připojení tiskárny (kabelová nebo bezdrátová síť LAN).

»»» Poznámka

- Po výběru možnosti **USB** v rozevírací nabídce na panelu nástrojů se zobrazí některý ze způsobů připojení k síti LAN (kabelový nebo bezdrátový), který je dostupný pro tiskárnu.
- Pokud tiskárna podporuje oba způsoby připojení k síti LAN, bude tiskárna rozpoznána jako dvě tiskárny a ty se zobrazí samostatně.
- Pokud tiskárna nepodporuje kabelovou síť LAN, kabelová síť LAN se nezobrazí.
- Při použití nástroje IJ Network Device Setup Utility v počítači, který nepodporuje bezdrátovou síť LAN, se bezdrátová síť LAN nezobrazí.
- Při použití tiskárny s přímým připojením se nezobrazí kabelová síť LAN ani bezdrátová síť LAN.

7. Způsob nastavení (Setting Method)

Zobrazuje způsob nastavení tiskárny.

- **Automaticky (Auto)**

Zobrazuje se, když se adresa IP tiskárny stanovuje automaticky.

- **Ručně (Manual)**

Zobrazuje se, když se adresa IP tiskárny stanovuje ručně.

»»» Poznámka

- Po výběru možnosti **USB** v rozevírací nabídce na panelu nástrojů se pro rozhraní (bezdrátové/ kabelové síť LAN) deaktivované v nastavení tiskárny zobrazí znak "-".

8. Adresa MAC (MAC Address)

Zobrazuje adresu MAC rozpoznané tiskárny.

»»» Poznámka

- Po výběru možnosti **USB** v rozevírací nabídce na panelu nástrojů se pro rozhraní (bezdrátové/ kabelové síť LAN) deaktivované v nastavení tiskárny zobrazí znak "-".

9. Název zařízení (Device Name)

Zobrazuje název zařízení tiskárny, jestliže byl zaregistrován.

»»» Poznámka

- Pokud je v rozevírací nabídce na panelu nástrojů vybrána možnost **USB**, nezobrazí se nic.

■ [Přiřazení informací o tiskárně](#)

10. IPv6

Zpráva **Zapnuto (On)** se zobrazí, když je tiskárně přiřazená adresa IPv6.

»»» Poznámka

- Pokud je v rozevírací nabídce na panelu nástrojů vybrána možnost **USB**, zobrazí se znak "-".

Nabídky na obrazovce nástroje IJ Network Device Setup Utility

Tato část popisuje nabídky na obrazovce nástroje IJ Network Device Setup Utility.

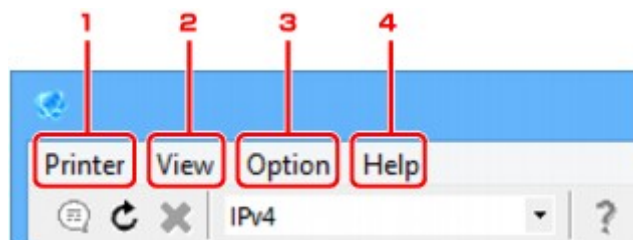

1. Nabídka **Tiskárna (Printer)**

■ [Nabídka Tiskárna](#)

2. Nabídka **Zobrazit (View)**

■ [Nabídka Zobrazit](#)

3. Nabídka **Možnosti (Option)**

■ [Nabídka Možnosti](#)

4. Nabídka **Nápověda (Help)**

■ [Nabídka Nápověda](#)

Položky na panelu nástrojů obrazovky nástroje IJ Network Device Setup Utility

Tato část popisuje položky na panelu nástrojů obrazovky nástroje IJ Network Device Setup Utility.

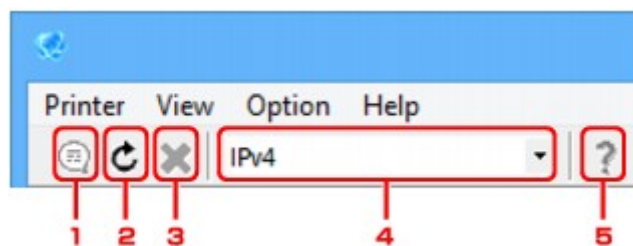

1. Nastaví kabelovou nebo bezdrátovou síť LAN.

»»» Poznámka

- Tato položka má stejnou funkci jako možnost [Nastavení protokolu...](#) v nabídce **Tiskárna (Printer)**.

2. Znovu rozpozná tiskárny.

»»» Poznámka

- Tato položka má stejnou funkci jako možnost [Aktualizace](#) v nabídce **Zobrazit (View)**.

3. Zastaví rozpoznávání tiskáren.

»»» Poznámka

- Tato položka má stejnou funkci jako možnost [Storno](#) v nabídce **Zobrazit (View)**.

4. Přepíná seznam tiskáren. (tiskárny IPv4, IPv6 nebo USB)

»» Poznámka

- Tato položka má stejnou funkci jako možnost [Přepnout IPv4/IPv6/USB](#) v nabídce **Zobrazit (View)**.
- Můžete také zobrazit seznam tiskáren připojených přes rozhraní USB. (Není dostupné pro některé modely.) V tomto případě vyberte možnost **USB**.

5. Zobrazí tuto příručku.

»» Poznámka

- Tato položka má stejnou funkci jako možnost [Příručka online](#) v nabídce **Nápověda (Help)**.

Provedení síťových nastavení

- **Provedení/změna nastavení kabelové sítě LAN**
- **Provedení/změna nastavení bezdrátové sítě LAN**
- **Přiřazení informací o tiskárně**
- **Inicializace síťového nastavení**
- **Změna hesla správce**
- **Nastavení kritérií pro hledání tiskáren / Hledání konkrétní tiskárny**
- **Jestliže se zobrazí obrazovka Podrobnosti WEP**
- **Jestliže se zobrazí obrazovka Podrobnosti WPA/WPA2**

Provedení/změna nastavení kabelové sítě LAN

Nastavení kabelové sítě LAN provedete/změníte následovně.

»»» Poznámka

- Pro některé modely můžete provést nastavení sítě pomocí nástroje IJ Network Device Setup Utility i v případě, že je tiskárna připojena přes rozhraní USB. Tiskárny, pro které můžete provést nastavení, zobrazíte výběrem možnosti **USB** pro položku **Přepnout IPv4/IPv6/USB (Switch IPv4/IPv6/USB)** v nabídce **Zobrazit (View)**.

1. [Spustíte nástroj IJ Network Device Setup Utility.](#)

Zobrazí se seznam rozpoznávaných tiskáren.

2. Vyberte ze seznamu tiskáren tiskárnu, u které chcete provést/změnit nastavení.

K provedení nastavení vyberte tiskárnu, která má u položky **Způsob připojení (Connection Method)** zobrazenou možnost **Kabelová síť LAN (Wired LAN)** a u položky **Stav (Status)** jiné nastavení než **Neznámý (Unknown)** nebo **Nastavení dokončeno (Setup Completed)**.

Chcete-li provést nastavení pro tiskárnu připojenou přes rozhraní USB, vyberte v rozevírací nabídce na panelu nástrojů možnost **USB** a poté vyberte tiskárnu pomocí položky **Kabelová síť LAN (Wired LAN)** zobrazené v oblasti **Způsob připojení (Connection Method)**.

3. V nabídce **Tiskárna (Printer)** vyberte možnost **Nastavení protokolu... (Protocol Settings...)**.

Zobrazí se obrazovka **Potvrdit heslo tiskárny (Confirm Printer Password)**.

Více informací o hesle získáte v části [Heslo správce](#).

»»» Poznámka

- Po kliknutí na ikonu  můžete provést nebo změnit nastavení.

4. Zadejte heslo a klikněte na možnost **OK**.

Zobrazí se obrazovka **Nastavení protokolu (Protocol Settings)**.

5. Provedte/změňte nastavení.

Obrazovku je možné přepínat mezi protokoly IPv4 a IPv6. Kliknutím na kartu protokol přepnete.

- Nastavení protokolu IPv4

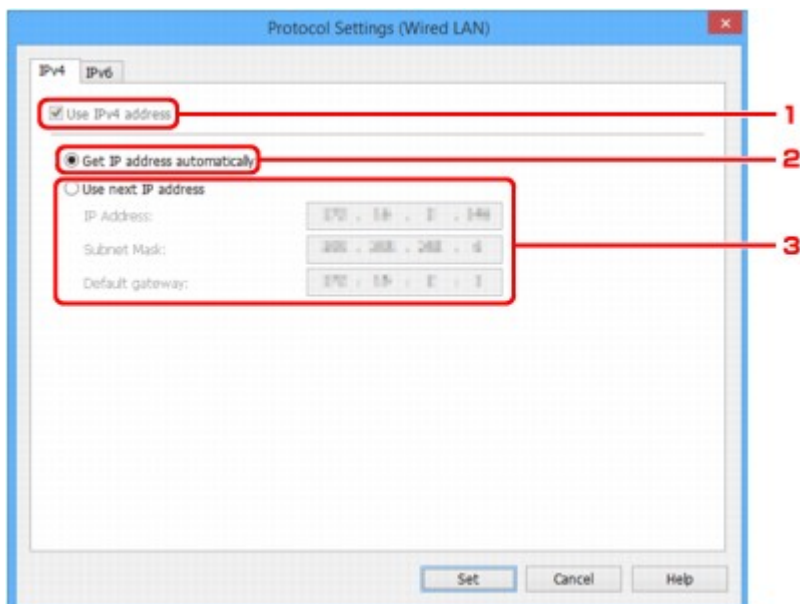

1. Použít adresu IPv4 (Use IPv4 address)

Vždy vybráno. (zobrazeno šedě)

2. Načíst adresu IP automaticky (Get IP address automatically)

Tuto možnost vyberte, chcete-li používat adresu IP automaticky přiřazenou serverem DHCP. Na směrovači je třeba zapnout funkci serveru DHCP.

3. Použít tuto adresu IP (Use next IP address)

Jestliže v prostředí, kde chcete tiskárnu používat, není funkce serveru DHCP k dispozici nebo jestliže chcete používat pevnou adresu IP, vyberte tuto možnost.

Zadejte adresu IP, masku podsítě a výchozí bránu.

- Nastavení protokolu IPv6

»»» Poznámka

- Pokud je v rozevírací nabídce na panelu nástrojů vybrána možnost **USB**, nelze provést nastavení protokolu IPv6.

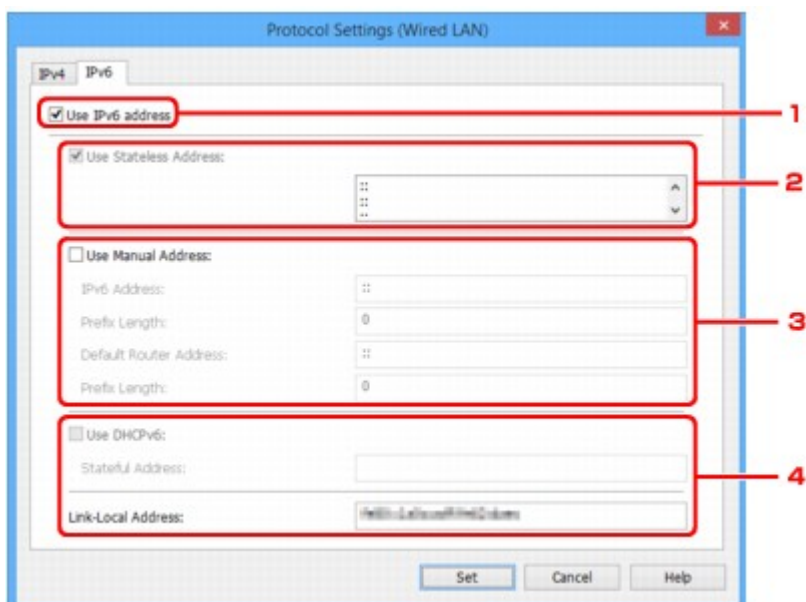

1. Použít adresu IPv6 (Use IPv6 address)

Vyberte, kdy používat tiskárnu s prostředím IPv6.

2. Použít bezstavovou adresu: (Use Stateless Address:)

Vyberte, kdy používat přiřazenou adresu IP automaticky. Použijte směrovač kompatibilní s protokolem IPv6.

»»» Poznámka

- To, jestli je tato položka dostupná, se liší podle používané tiskárny.

3. Použít ruční adresu: (Use Manual Address:)

Jestliže v prostředí, kde chcete tiskárnu používat, není funkce serveru DHCP k dispozici nebo jestliže chcete používat pevnou adresu IP, vyberte tuto možnost.

Zadejte adresu IP a délku předpony adresy IP.

»»» Poznámka

- To, jestli je tato položka dostupná, se liší podle používané tiskárny.

4. Použít DHCPv6: (Use DHCPv6:)

Vyberte, kdy získat adresu IP pomocí protokolu DHCPv6.

»»» Poznámka

- To, jestli je tato položka dostupná, se liší podle používané tiskárny.

6. Klikněte na tlačítko **Nastavit (Set)**.

Provedení/změna nastavení bezdrátové sítě LAN

Nastavení bezdrátové sítě LAN provedete/změníte následovně.

»»» Důležité

- Před provedením nastavení tiskárny povolte bezkabelové nastavení. (Není nutné, pokud měníte adresu IP.) Podrobnosti najdete v příručce online k tiskárně po vyhledání řetězce "NR049".

»»» Poznámka

- Pro některé modely můžete provést nastavení sítě pomocí nástroje IJ Network Device Setup Utility i v případě, že je tiskárna připojena přes rozhraní USB. Tiskárny zobrazíte výběrem možnosti **USB** pro položku **Přepnout IPv4/IPv6/USB (Switch IPv4/IPv6/USB)** v nabídce **Zobrazit (View)**.

1. [Spustíte nástroj IJ Network Device Setup Utility.](#)

Zobrazí se seznam rozpoznaných tiskáren.

2. Vyberte ze seznamu tiskáren tiskárnu, u které chcete provést/změnit nastavení.

K provedení nastavení vyberte tiskárnu, která má u položky **Způsob připojení (Connection Method)** zobrazenou možnost **Bezdrátová síť LAN (Wireless LAN)** a u položky **Stav (Status)** jiné nastavení než **Neznámý (Unknown)** nebo **Nastavení dokončeno (Setup Completed)**.

Chcete-li provést nastavení pro tiskárnu připojenou přes rozhraní USB, vyberte v rozevírací nabídce na panelu nástrojů možnost **USB** a poté vyberte tiskárnu pomocí položky **Bezdrátová síť LAN (Wireless LAN)** zobrazené v oblasti **Způsob připojení (Connection Method)**.

3. V nabídce **Tiskárna (Printer)** vyberte možnost **Nastavení protokolu... (Protocol Settings...)**.

Zobrazí se obrazovka **Potvrdit heslo tiskárny (Confirm Printer Password)**.

Více informací o hesle získáte v části [Heslo správce](#).

»»» Poznámka

- Po kliknutí na ikonu  můžete provést nebo změnit nastavení.

4. Zadejte heslo a klikněte na možnost **OK**.

Zobrazí se obrazovka **Nastavení protokolu (Protocol Settings)**.

5. Provedte/změňte nastavení.

Obrazovku je možné přepínat mezi protokoly IPv4 a IPv6. Kliknutím na kartu protokol přepnete.

- Nastavení protokolu IPv4/IPv6

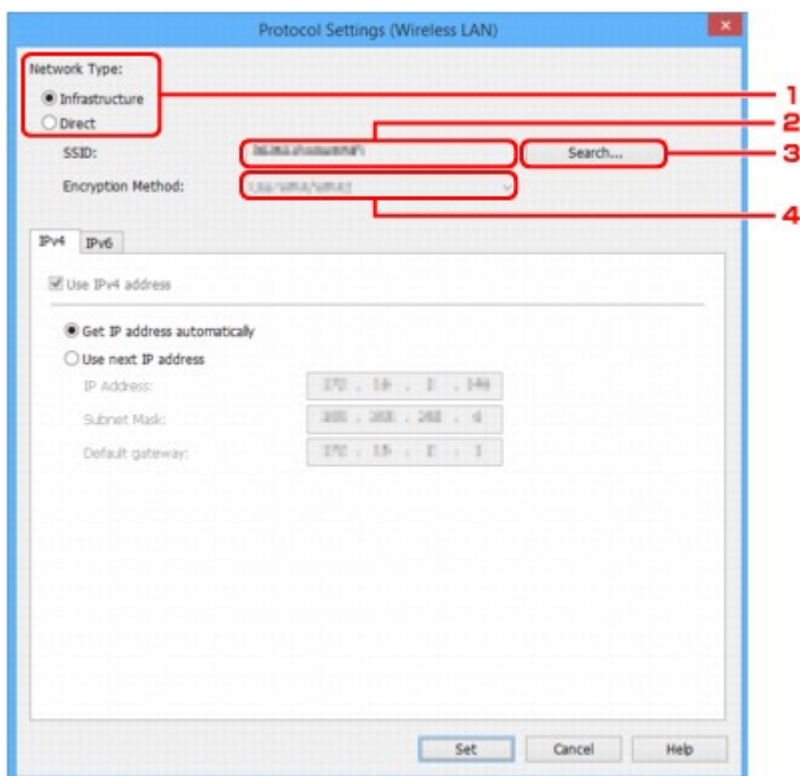

1. Typ sítě: (Network Type:)

Vyberte režim bezdrátové sítě LAN.

Infrastruktura (Infrastructure)

Umožňuje připojení tiskárny k bezdrátové síti LAN prostřednictvím bezdrátového směrovače.

Přímá (Direct)

Umožňuje připojení tiskárny k bezdrátovým komunikačním zařízením bez bezdrátového směrovače.

»»» Poznámka

- Po zvolení možnosti **Přímá (Direct)** se tlačítko **Hledat... (Search...)** zobrazí šedě. Kromě toho nebude možné se z počítače v některých provozních prostředích připojit k internetu.

2. SSID:

Zobrazí se identifikátor sítě (SSID) aktuálně používané bezdrátové sítě LAN.

Při přímém připojení se zobrazí identifikátor pro přímé připojení (SSID).

3. Hledat... (Search...)

Zobrazí se obrazovka **Rozpoznané bezdrátové směrovače (Detected Wireless Routers)**, kde bude možné vybrat bezdrátový směrovač pro připojení. U bezdrátového směrovače již připojeného k počítači se u položky **Stav komunikace (Communication Status)** zobrazí možnost **Dostupné (Available)**.

Pokud jste ze seznamu vybrali bezdrátový směrovač, který má u položky **Stav komunikace (Communication Status)** uvedený stav **Nepřipojeno (Not Connected)**, kliknutím na

možnost **Nastavit (Set)** zobrazíte pro bezdrátový směrovač obrazovku nastavení WPA/WPA2 nebo WEP.

- [Jestliže se zobrazí obrazovka Podrobnosti WEP](#)
- [Jestliže se zobrazí obrazovka Podrobnosti WPA/WPA2](#)

4. Metoda šifrování: (Encryption Method:)

Zobrazuje metodu šifrování, která se použije v bezdrátové síti LAN.

- Nastavení protokolu IPv4

►► Poznámka

- Níže uvedené položky nastavení jsou dostupné pouze tehdy, když je jako **Typ sítě: (Network Type:)** zvolena možnost **Infrastruktura (Infrastructure)**.

Jestliže je zvolena možnost **Přímá (Direct)**, zobrazí se níže uvedené položky nastavení šedě.

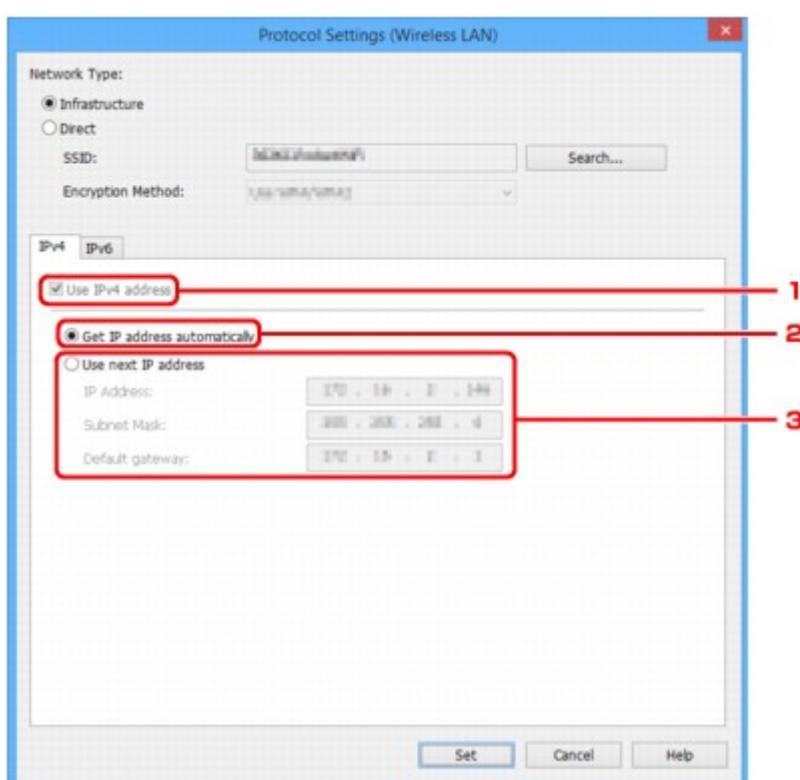

1. Použít adresu IPv4 (Use IPv4 address)

Vždy vybráno. (zobrazeno šedě)

2. Načíst adresu IP automaticky (Get IP address automatically)

Tuto možnost vyberte, chcete-li používat adresu IP automaticky přiřazenou serverem DHCP. Na směrovači je třeba zapnout funkci serveru DHCP.

3. Použít tuto adresu IP (Use next IP address)

Jestliže v prostředí, kde chcete tiskárnu používat, není funkce serveru DHCP k dispozici nebo jestliže chcete používat pevnou adresu IP, vyberte tuto možnost.

Zadejte adresu IP, masku podsítě a výchozí bránu.

- Nastavení protokolu IPv6

»»» Poznámka

- Pokud je v rozevírací nabídce na panelu nástrojů vybrána možnost **USB**, nelze provést nastavení protokolu IPv6.
- Níže uvedené položky nastavení jsou dostupné pouze tehdy, když je jako **Typ sítě: (Network Type:)** zvolena možnost **Infrastruktura (Infrastructure)**.

Jestliže je zvolena možnost **Přímá (Direct)**, zobrazí se níže uvedené položky nastavení šedě.

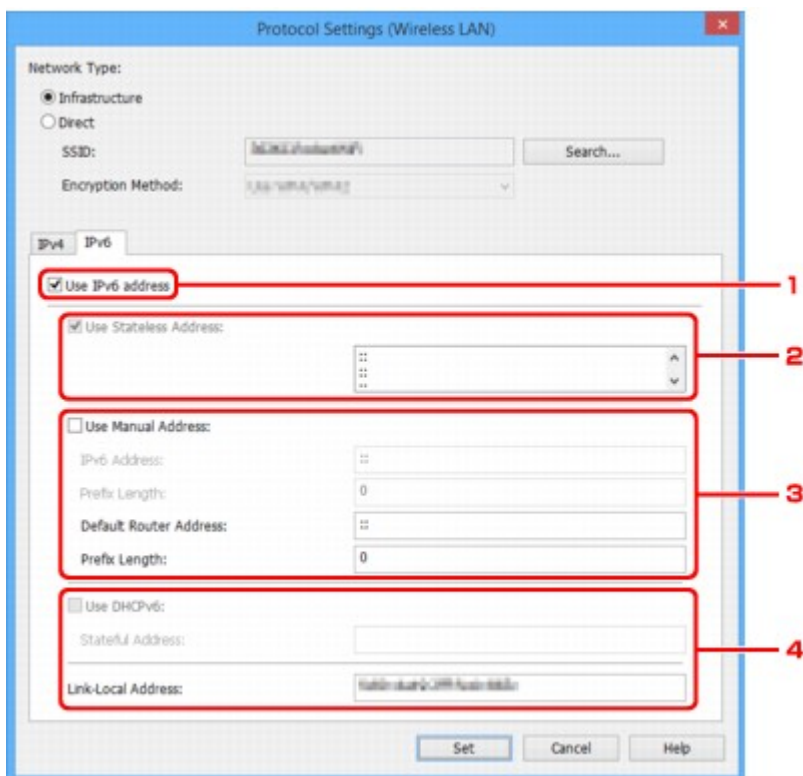

1. Použít adresu IPv6 (Use IPv6 address)

Vyberte, kdy používat tiskárnu s prostředím IPv6.

2. Použít bezstavovou adresu: (Use Stateless Address:)

Vyberte, kdy používat přiřazenou adresu IP automaticky. Použijte směrovač kompatibilní s protokolem IPv6.

»»» Poznámka

- To, jestli je tato položka dostupná, se liší podle používané tiskárny.

3. Použít ruční adresu: (Use Manual Address:)

Jestliže v prostředí, kde chcete tiskárnu používat, není funkce serveru DHCP k dispozici nebo jestliže chcete používat pevnou adresu IP, vyberte tuto možnost.

Zadejte adresu IP a délku předpony adresy IP.

»»» Poznámka

- To, jestli je tato položka dostupná, se liší podle používané tiskárny.

4. Použít DHCPv6: (Use DHCPv6:)

Vyberte, kdy získat adresu IP pomocí protokolu DHCPv6.

»» Poznámka

- To, jestli je tato položka dostupná, se liší podle používané tiskárny.

6. Klikněte na tlačítko **Nastavit (Set)**.

Přiřazení informací o tiskárně

Název umístění nebo název zařízení tiskárny přiřadíte/změníte následovně.

Názvy se zobrazí v polích **Název zařízení: (Device Name:)** a **Umístění: (Location:)** na obrazovce nástroje **IJ Network Device Setup Utility**

»»» Poznámka

- Pokud je v rozevírací nabídce na panelu nástrojů vybrána možnost **USB**, nebude tato položka nastavení dostupná.

1. [Spustíte nástroj IJ Network Device Setup Utility.](#)

Zobrazí se seznam rozpoznaných tiskáren.

2. Vyberte tiskárnu, které se má přiřadit název umístění a název zařízení.

Vyberte tiskárnu, která má u položky **Stav (Status)** zobrazenou možnost **Dostupné (Available)**.

3. V nabídce **Tiskárna (Printer)** vyberte možnost **Podrobné nastavení tiskárny... (Detailed Printer Settings...)**.

Zobrazí se obrazovka **Potvrdit heslo tiskárny (Confirm Printer Password)**.

Více informací o hesle získáte v části [Heslo správce](#).

4. Zadejte heslo a klikněte na možnost **OK**.

Zobrazí se obrazovka **Podrobné nastavení tiskárny (Detailed Printer Settings)**.

5. Provedte/změňte nastavení.

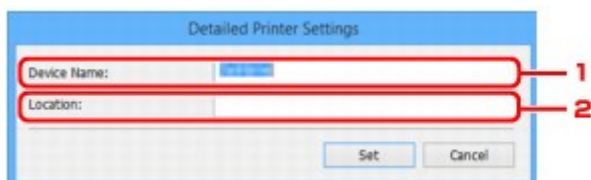

K dispozici jsou následující položky nastavení.

1. **Název zařízení: (Device Name:)**

Přiřadí název zařízení.

2. **Umístění: (Location:)**

Přiřadí název umístění.

6. Klikněte na tlačítko **Nastavit (Set)**.

Inicializace síťového nastavení

Síťová nastavení tiskárny inicializujete následovně.

1. [Spustíte nástroj IJ Network Device Setup Utility.](#)

Zobrazí se seznam rozpoznaných tiskáren.

2. Vyberte tiskárnu, jejíž nastavení se mají inicializovat.

Vyberte tiskárnu, která má u položky **Stav (Status)** zobrazenou možnost **Dostupné (Available)**.

3. Vyberte možnost **Obnovit nastavení sítě LAN (Reset LAN settings)** v nabídce **Tiskárna (Printer)**.

Zobrazí se obrazovka **Potvrdit heslo tiskárny (Confirm Printer Password)**.

Více informací o hesle získáte v části [Heslo správce](#).

4. Zadejte heslo a klikněte na možnost **OK**.

5. Na zobrazené obrazovce klikněte na tlačítko **Ano (Yes)**.

6. Na zobrazené obrazovce klikněte na možnost **OK**.

Provede se inicializace nastavení sítě tiskárny.

Změna hesla správce

Heslo správce změníte následovně.

1. [Spustíte nástroj IJ Network Device Setup Utility.](#)

Zobrazí se seznam rozpoznaných tiskáren.

2. Vyberte tiskárnu, u které chcete změnit heslo.

Vyberte tiskárnu, která má u položky **Stav (Status)** zobrazenou možnost **Dostupné (Available)**.

3. V nabídce **Tiskárna (Printer)** vyberte možnost **Změnit heslo... (Change Password...)**.

Zobrazí se obrazovka **Změnit heslo tiskárny (Change Printer Password)**.

Více informací o hesle získáte v části [Heslo správce](#).



4. Zadejte aktuální heslo a nové heslo.

5. Zadejte do pole **Potvrdit: (Confirm:)** nové heslo ještě jednou.

6. Klikněte na tlačítko **OK**.

Heslo správce se aktualizuje.

Nastavení kritérií pro hledání tiskáren / Hledání konkrétní tiskárny

Kritéria hledání tiskáren je možné nastavit při spuštění nástroje IJ Network Device Setup Utility nebo aktualizací hledání tiskáren. Můžete také vyhledat konkrétní tiskárnu.

Změnou těchto nastavení lze rozpoznat tiskárnu, kterou chcete použít, pokud rozpoznána není

»»» Poznámka

- Jestliže není rozpoznána tiskárna, kterou chcete použít, lze ji rozpoznat zadáním adresy IP, masky podsítě nebo výchozí brány na ovládacím panelu a opětovným vyhledáním.

■ [Nastavení kritérií pro hledání tiskáren](#)

■ [Hledání konkrétní tiskárny](#)

Nastavení kritérií pro hledání tiskáren

1. [Spustíte nástroj IJ Network Device Setup Utility.](#)
2. V nabídce **Nastavení hledání... (Search Settings...)** vyberte možnost **Možnosti (Option)**.
Zobrazí se obrazovka **Nastavení hledání (Search Settings)**.
3. Zadejte kritéria pro hledání tiskáren.

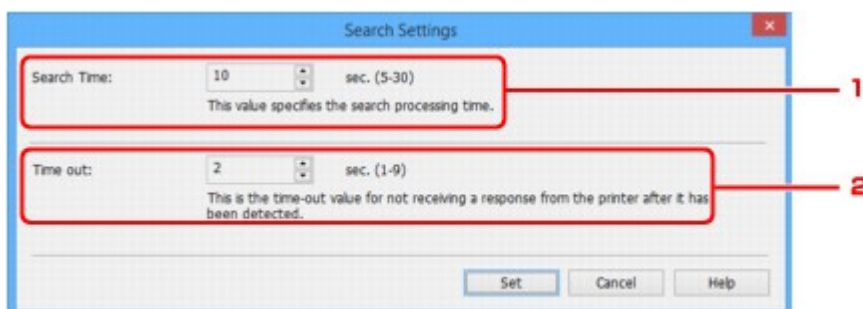

1. Čas hledání: (Search Time:)

Určuje čas pro hledání tiskáren.

2. Časový limit: (Time out:)

Stanoví časový limit, po který není přijata odpověď z tiskáren.

»»» Poznámka

- Čím větší hodnota, tím se hledané tiskárny spíše rozpoznají. Hledání ale může nějakou dobu trvat.

4. Klikněte na tlačítko **Nastavit (Set)**.

Hledání konkrétní tiskárny

1. [Spustíte nástroj IJ Network Device Setup Utility.](#)
2. V nabídce **Upřesněné hledání... (Specified Searching...)** vyberte možnost **Možnosti (Option)**.

Zobrazí se obrazovka **Upřesněné hledání (Specified Searching)**.

3. Vyberte položku, která se má stanovit, a zadejte hodnotu.

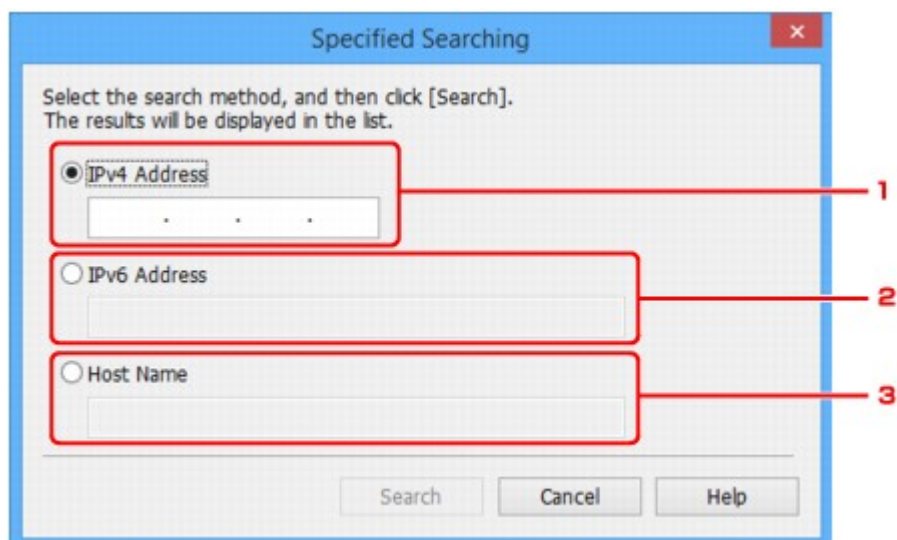

1. **Adresa IPv4 (IPv4 Address)**
Stanoví adresu IPv4 hledané tiskárny.
 2. **Adresa IPv6 (IPv6 Address)**
Stanoví adresu IPv6 hledané tiskárny.
 3. **Název hostitele (Host Name)**
Stanoví název hostitele hledané tiskárny.
4. Klikněte na tlačítko **Hledat (Search)**.
Nástroj IJ Network Device Setup Utility zahájí hledání podle zadaného kritéria a zobrazí rozpoznané tiskárny.

Jestliže se zobrazí obrazovka Podrobnosti WEP

Jestliže měníte bezdrátový směrovač pro připojení k tiskárně, zadejte heslo podle způsobu šifrování bezdrátového směrovače.

1. Když se zobrazí obrazovka **Podrobnosti WEP (WEP Details)**, zadejte níže uvedené položky.

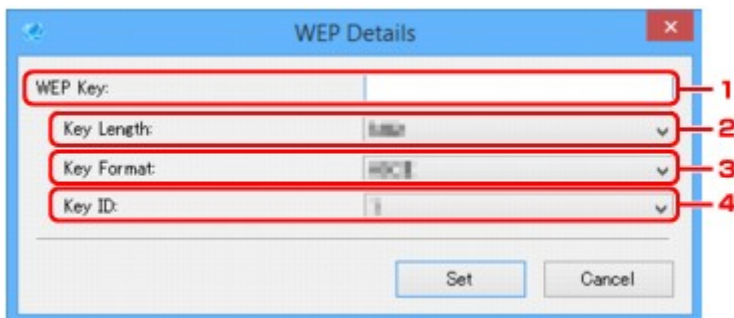

1. Klíč WEP: (WEP Key:)

Zadejte stejný klíč, jaký je nastaven v bezdrátovém směrovači.

Počet a typ znaků, které lze zadat, se liší společně podle délky a formátu klíče.

		Délka klíče: (Key Length:)	
		64 bitů (64bit)	128 bitů (128bit)
Formát klíče: (Key Format:)	ASCII	5 znaků	13 znaků
	Hexadecimální (Hex/Hexadecimální (Hex))	10 číslic	26 číslic

2. Délka klíče: (Key Length:)

Vyberte možnost **64 bitů (64bit)** nebo **128 bitů (128bit)**.

3. Formát klíče: (Key Format:)

Vyberte možnost **ASCII** nebo **Hex/Hexadecimální (Hex)**.

4. ID klíče: (Key ID:)

Vyberte identifikátor klíče (index), který je nastaven v bezdrátovém směrovači.

2. Klikněte na tlačítko **Nastavit (Set)**.

»»» Důležité

- Jestliže tiskárna po přepnutí typu šifrování tiskárny s počítačem nekomunikuje, ujistěte se, zda typ šifrování na počítači a na bezdrátovém směrovači odpovídá typu šifrování nastavenému v tiskárně.

Jestliže se zobrazí obrazovka Podrobnosti WPA/WPA2

Jestliže měníte bezdrátový směrovač pro připojení k tiskárně, zadejte heslo podle způsobu šifrování bezdrátového směrovače.

1. Když se zobrazí obrazovka **Podrobnosti WPA/WPA2 (WPA/WPA2 Details)**, zadejte klíčovou frázi.

Zadejte stejné heslo, jaké je nastaveno na bezdrátovém směrovači. Heslo by mělo být řetězec 8 až 63 alfanumerických znaků nebo hodnota o 64 znacích šestnáctkové soustavy.

Neznáte-li heslo bezdrátového směrovače, nahlédněte do příručky s pokyny k bezdrátovému směrovači nebo se obraťte na jeho výrobce.

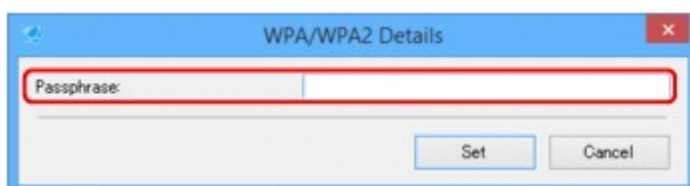

2. Klikněte na tlačítko **Nastavit (Set)**.

»»» Důležité

- Jestliže tiskárna po přepnutí typu šifrování tiskárny s počítačem nekomunikuje, ujistěte se, zda typ šifrování na počítači a na bezdrátovém směrovači odpovídá typu šifrování nastavenému v tiskárně.

Kontrola stavu sítě

- **Kontrola stavu bezdrátové sítě**
- **Zobrazení informací o síti v počítači**
- **Zobrazení informací o síti v tiskárně**
- **Kontrola stavu připojení mezi tiskárnou a bezdrátovým směrovačem**
- **Kontrola rozdílů nastavení sítě**

Kontrola stavu bezdrátové sítě

Stav bezdrátové sítě (síly signálu) mezi tiskárnou a počítačem zkontrolujete následovně.

Jestliže je nějaký problém s připojením k bezdrátové síti LAN, zkontrolujete stav sítě z této nabídky.

1. [Spusťte nástroj IJ Network Device Setup Utility.](#)

Zobrazí se seznam rozpoznaných tiskáren.

2. Ze seznamu tiskáren vyberte tiskárnu, jejíž stav bezdrátové sítě chcete zkontrolovat.

Vyberte tiskárnu, která má u položky **Stav (Status)** zobrazenou možnost **Dostupné (Available)**.

3. V nabídce **Tiskárna (Printer)** vyberte možnost **Kontrola stavu bezdrátové komunikace (Check Wireless Communication Status)**.

Zobrazí se obrazovka **Potvrdit heslo tiskárny (Confirm Printer Password)**.

Více informací o hesle získáte v části [Heslo správce](#).

4. Zadejte heslo a klikněte na možnost **OK**.

- Jestliže je tiskárna k počítači připojena pomocí bezdrátového směrovače:

Zobrazí se obrazovka uvedená níže.

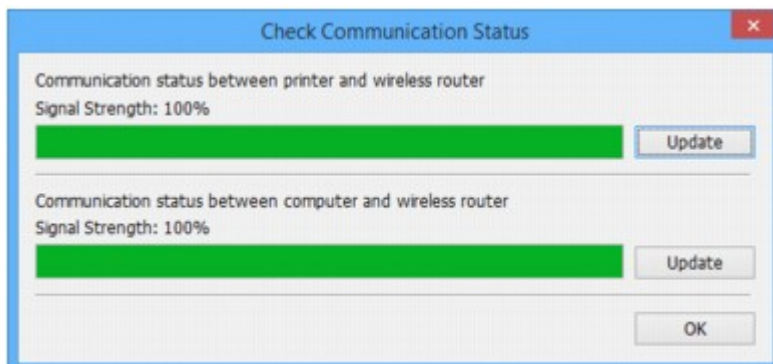

- Jestliže je tiskárna k počítači připojena pomocí přímého připojení:

Zobrazí se obrazovka uvedená níže.

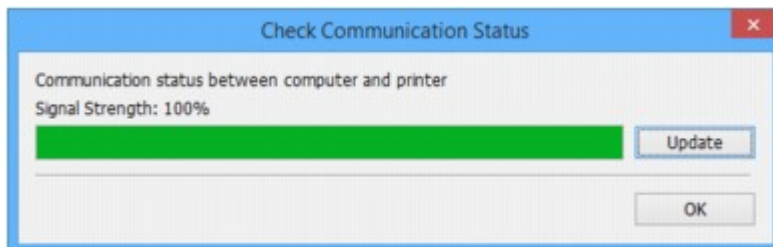

Kliknutím na možnost **Aktualizace (Update)** změříte znovu sílu signálu.

5. Kliknutím na možnost **OK** obrazovku zavřete.

Zobrazení informací o síti v počítači

Síťové informace počítače, ke kterému se podle volby na obrazovce nástroje **IJ Network Device Setup Utility** připojuje tiskárna a na kterém je nainstalovaný nástroj IJ Network Device Setup Utility, zobrazíte následovně.

1. [Spustíte nástroj IJ Network Device Setup Utility.](#)
2. V nabídce **Zobrazit (View)** vyberte možnost **Informace o síti v počítači (Computer Network Information)**.

Zobrazí se obrazovka uvedená níže.

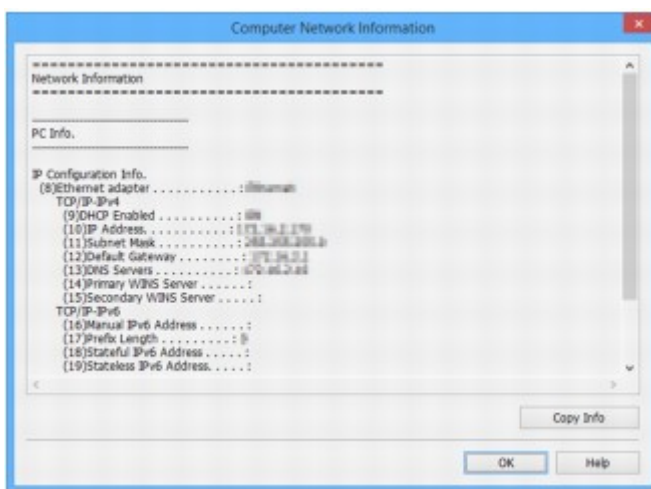

Kliknutím na možnost **Kopírovat info. (Copy Info)** zkopírujete všechny informace o síti do schránky.

3. Kliknutím na možnost **OK** obrazovku zavřete.

Zobrazení informací o síti v tiskárně

Síťové informace tiskárny zobrazíte následovně.

1. [Spustíte nástroj IJ Network Device Setup Utility.](#)

Zobrazí se seznam rozpoznaných tiskáren.

2. Ze seznamu tiskáren vyberte tiskárnu, jejíž síťové informace chcete zobrazit.

Vyberte tiskárnu, která má u položky **Stav (Status)** zobrazenou možnost **Dostupné (Available)**.

3. V nabídce **Zobrazit (View)** vyberte možnost **Informace o síti v tiskárně (Printer Network Information)**.

Zobrazí se obrazovka **Potvrdit heslo tiskárny (Confirm Printer Password)**.

Více informací o hesle získáte v části [Heslo správce](#).

4. Zadejte heslo a klikněte na možnost **OK**.

Zobrazí se obrazovka uvedená níže.

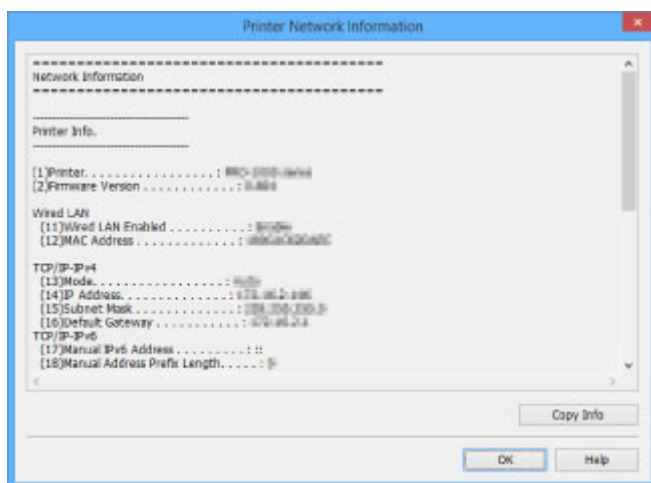

Kliknutím na možnost **Kopírovat info. (Copy Info)** zkopírujete všechny informace o síti do schránky.

5. Kliknutím na možnost **OK** obrazovku zavřete.

Kontrola stavu připojení mezi tiskárnou a bezdrátovým směrovačem

Informace o bezdrátovém směrovači rozpoznané tiskárnou zkontrolujete následovně.

Rozpozná bezdrátové ovladače v okolí tiskárny a uvede je v seznamu. Pomocí této nabídky se přesvědčte, jestli je tiskárna správně umístěna.

1. [Spusťte nástroj IJ Network Device Setup Utility.](#)

Zobrazí se seznam rozpoznaných tiskáren.

2. Ze seznamu tiskáren vyberte tiskárnu, u které chcete zkontrolovat stav připojení mezi tiskárnou a bezdrátovým směrovačem.

Vyberte tiskárnu, která má u položky **Stav (Status)** zobrazenou možnost **Dostupné (Available)** a u položky **Způsob připojení (Connection Method)** zobrazenou možnost **Bezdrátová síť LAN (Wireless LAN)**.

3. V nabídce **Zobrazit (View)** vyberte možnost **Stav připojení tiskárny k bezdrátovému směrovači (Status of Printer and Wireless Router Connection)**.

Zobrazí se obrazovka **Potvrdit heslo tiskárny (Confirm Printer Password)**.

Více informací o hesle získáte v části [Heslo správce](#).

4. Zadejte heslo a klikněte na možnost **OK**.

Zobrazí se obrazovka uvedená níže.

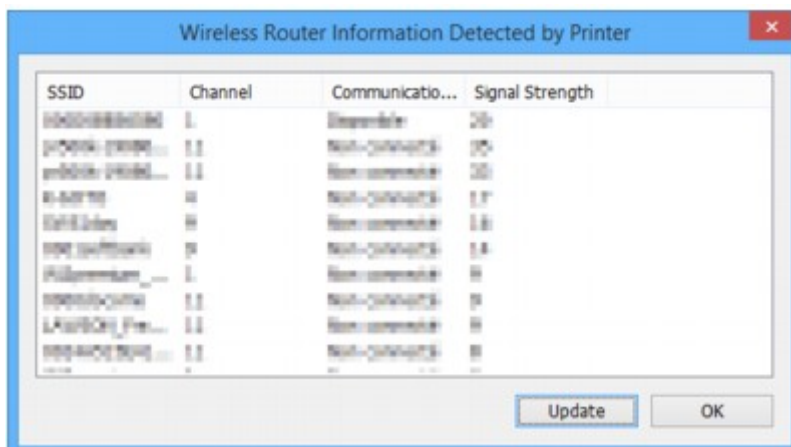

Kliknutím na možnost **Aktualizace (Update)** znovu vyhledáte bezdrátové směrovače.

5. Kliknutím na možnost **OK** obrazovku zavřete.

Kontrola rozdílu nastavení sítě

Pokud nelze použít tiskárnu, kterou jste v síti používali dříve, porovnejte aktuální stav sítě s tím, kdy jste tiskárnu mohli používat, a vyhledejte rozdíly.

1. [Spustíte nástroj IJ Network Device Setup Utility.](#)

Zobrazí se seznam rozpoznaných tiskáren.

2. Ze seznamu tiskáren vyberte tiskárnu, která má u položky **Stav (Status)** zobrazenou možnost **Neznámý (Unknown)** nebo **Nenastaveno (Not Set)**.

3. V nabídce **Zobrazit (View)** vyberte možnost **Ověřit stav připojení (Check Connection Status)**.

Zobrazí se obrazovka uvedená níže.

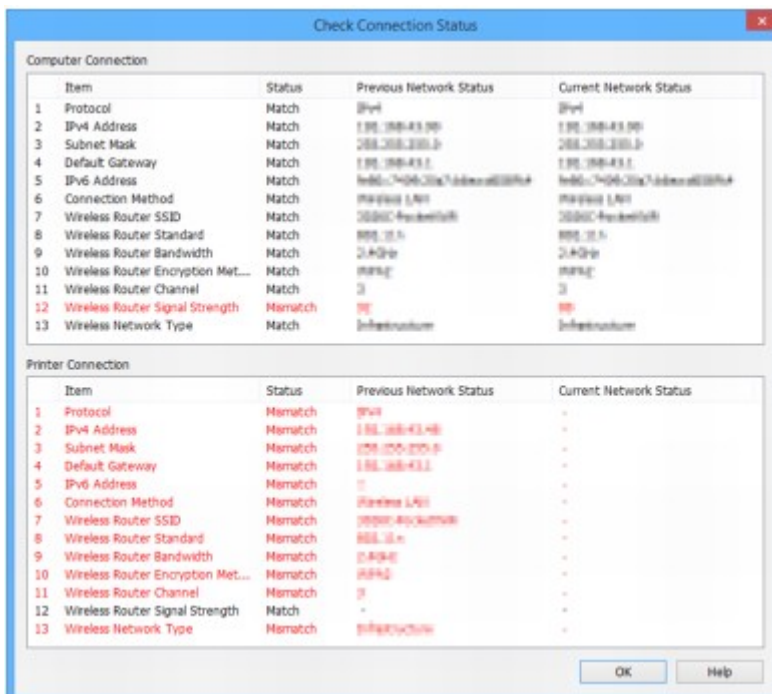

Jestliže se stav sítě, když jste tiskárnu používali, liší od současného stavu, zobrazí se u položky **Stav (Status)** možnost **Neshoda (Mismatch)** a položky budou zobrazeny červeně. Zkontrolujte červené položky.

4. Kliknutím na možnost **OK** obrazovku zavřete.

Nabídky nástroje IJ Network Device Setup Utility

- Nabídka Tiskárna
- Nabídka Zobrazit
- Nabídka Možnosti
- Nabídka Nápověda

Nabídka Tiskárna

Tato část popisuje položky zobrazené v nabídce **Tiskárna (Printer)**.

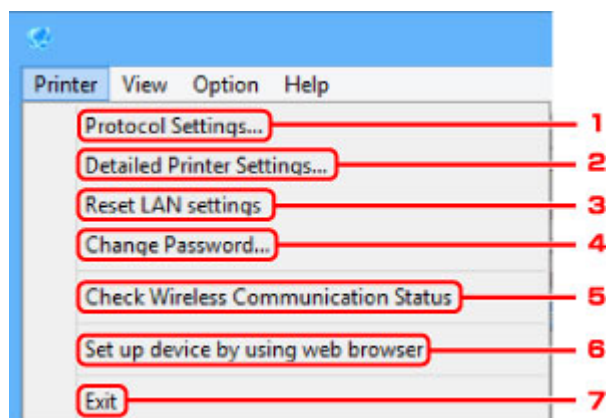

1. Nastavení protokolu... (Protocol Settings...)

Provede nastavení kabelové nebo bezdrátové sítě LAN.

- [Provedení/změna nastavení kabelové sítě LAN](#)
- [Provedení/změna nastavení bezdrátové sítě LAN](#)

2. Podrobné nastavení tiskárny... (Detailed Printer Settings...)

Přiřadí tiskárně název zařízení a název umístění.

- [Přiřazení informací o tiskárně](#)

3. Obnovit nastavení sítě LAN (Reset LAN settings)

Inicializuje nastavení sítě LAN tiskárny.

- [Inicializace síťového nastavení](#)

4. Změnit heslo... (Change Password...)

Změní heslo stanovené pro tiskárnu.

- [Změna hesla správce](#)

5. Kontrola stavu bezdrátové komunikace (Check Wireless Communication Status)

Zkontroluje stav komunikace bezdrátové sítě LAN.

- [Kontrola stavu bezdrátové sítě](#)

6. Nastavení zařízení prostřednictvím webového prohlížeče (Set up device by using web browser)

Zkontroluje informace o tiskárně nebo provede podrobná nastavení na webové stránce.

►►► Poznámka

- Tato funkce je k dispozici u následujících operačních systémů a webových prohlížečů.

Operační systém: Windows Vista SP2 nebo novější

Webový prohlížeč: Internet Explorer 9 nebo novější, Google Chrome 41.0.2272.118m nebo novější, Mozilla Firefox 37.0.1 nebo novější

7. Konec (Exit)

Ukončí nástroj IJ Network Device Setup Utility.

Nabídka Zobrazit

Tato část popisuje položky zobrazené v nabídce **Zobrazit (View)**.

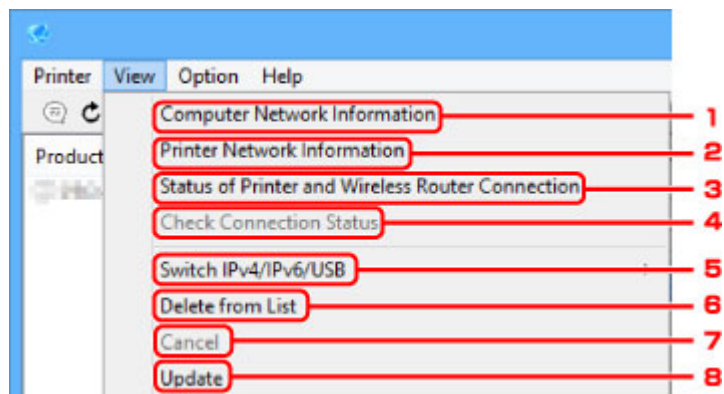

1. Informace o síti v počítači (Computer Network Information)

Zkontroluje informace o síti v počítači.

■ [Zobrazení informací o síti v počítači](#)

2. Informace o síti v tiskárně (Printer Network Information)

Zkontroluje informace o síti v tiskárně.

■ [Zobrazení informací o síti v tiskárně](#)

3. Stav připojení tiskárny k bezdrátovému směrovači (Status of Printer and Wireless Router Connection)

Vyhledá bezdrátové směrovače a zkontroluje informace o bezdrátových směrovačích (kanál bezdrátového připojení, stav komunikace a síla signálu) zjištěné tiskárnou.

■ [Kontrola stavu připojení mezi tiskárnou a bezdrátovým směrovačem](#)

4. Ověřit stav připojení (Check Connection Status)

Pokud nelze použít tiskárnu, kterou jste v síti používali dříve, porovnejte aktuální stav sítě s tím, kdy jste tiskárnu mohli používat, a vyhledejte rozdíly.

■ [Kontrola rozdílu nastavení sítě](#)

5. Přepnout IPv4/IPv6/USB (Switch IPv4/IPv6/USB)

Přepne seznam tiskáren mezi tiskárnami IPv4 a tiskárnami IPv6. Pro některé modely můžete zobrazit seznam tiskáren připojených přes rozhraní USB.

6. Odstranit ze seznamu (Delete from List)

Odstraní vybranou tiskárnu ze seznamu tiskáren.

7. Storno (Cancel)

Zruší hledání tiskárny.

»»» Poznámka

- Hledání tiskárny lze zrušit také kliknutím na ikonu .

8. Aktualizace (Update)

Znovu vyhledá tiskárny.

»»» Poznámka

- Tiskárny lze znovu hledat také kliknutím na ikonu .

Nabídka Možnosti

Tato část popisuje položky zobrazené v nabídce **Možnosti (Option)**.

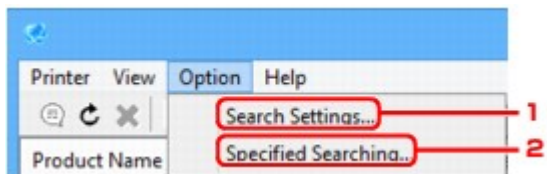

1. Nastavení hledání... (Search Settings...)

Stanovuje kritéria pro hledání tiskáren.

- [Nastavení kritérií pro hledání tiskáren](#)

2. Upřesněné hledání... (Specified Searching...)

Vyhledá tiskárnu podle adresy IP nebo názvu hostitele.

- [Hledání konkrétní tiskárny](#)

Nabídka Nápověda

Tato část popisuje položky zobrazené v nabídce **Nápověda (Help)**.

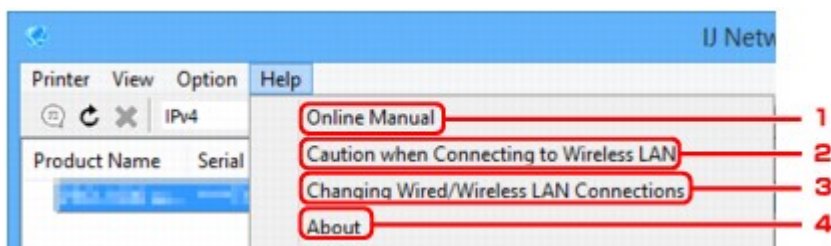

1. Příručka online (Online Manual)

Zobrazí tuto příručku.

2. U připojování k bezdrátové síti LAN buďte opatrní (Caution when Connecting to Wireless LAN)

Zobrazí výstražnou zprávu pro připojení k bezdrátové síti LAN.

3. Změna připojení ke kabelové/bezdrátové síti LAN (Changing Wired/Wireless LAN Connections)

Zobrazí zprávu o změně způsobu připojení k síti LAN (kabelově nebo bezdrátově) u vybrané tiskárny.

4. O programu (About)

Zobrazí informace o verzi nástroje IJ Network Device Setup Utility.

Další informace o síti

- ▶ **Technický slovníček**
- ▶ **Omezení**
- ▶ **Brána firewall (Firewall)**

Technický slovníček

V této části jsou vysvětleny technické termíny, které se v příručce vyskytují.

- [A](#)
- [B](#)
- [C](#)
- [D](#)
- [E](#)
- [H](#)
- [I](#)
- [K](#)
- [L](#)
- [M](#)
- [O](#)
- [P](#)
- [R](#)
- [S](#)
- [T](#)
- [U](#)
- [W](#)

A

- **Režim přístupového bodu (Access point mode)**

Tiskárna slouží jako přístupový bod pro připojení externích bezdrátových komunikačních zařízení (např. počítačů, chytrých telefonů nebo tabletů) v prostředí bez dostupného přístupového bodu (bezdrátového směrovače). V režimu přístupového bodu (přímého připojení) můžete k tiskárně současně připojit až 5 zařízení.

- **Ad hoc**

Typ nastavení klientského počítače a tiskárny, kdy dochází k bezdrátové komunikaci na bázi peer-to-peer, tzn. všichni klienti se stejným identifikátorem SSID / síťovým názvem spolu komunikují přímo. Není nutné používat bezdrátový směrovač. Tato tiskárna nepodporuje komunikaci ad hoc.

- **Heslo správce (Admin Password)**

Heslo správce v nástroji IJ Network Device Setup Utility, které omezuje přístup síťovým uživatelům. Toto heslo je třeba zadat pro získání přístupu k tiskárně a při provádění změn nastavení tiskárny.

- **AES**

Metoda šifrování. Pro metodu WPA je šifrování volitelné. Silný kryptografický algoritmus, který je při zpracovávání informací používán vládními organizacemi USA.

- **Metoda ověřování (Authentication Method)**

Metoda, kterou bezdrátový směrovač používá k ověření tiskárny prostřednictvím bezdrátové sítě LAN. Lze použít obě metody.

Pro standardy WPA a WPA2 se používá metoda ověřování PSK.

B

- **Bonjour**

Služba integrovaná v operačním systému Mac OS X, která slouží k automatickému zjišťování připojitelných zařízení v síti.

C

- **Nastavení bezkabelové sítě**

Stanoví nastavení bezdrátového směrovače pomocí zařízení (například chytrého telefonu) přímo bez použití bezdrátového směrovače.

- **Kanál**

Frekvenční kanál pro bezdrátovou komunikaci. V režimu infrastruktury se kanál automaticky upraví tak, aby odpovídal nastavení bezdrátového směrovače. Tato tiskárna podporuje kanály 1 až 13. (Kanály 12 a 13 nejsou podporovány ve všech zemích nebo oblastech zakoupení.) Počet kanálů, které lze ve vaší bezdrátové síti LAN využít, závisí na zemi či oblasti.

D

- **Výchozí brána (Default Gateway)**

Převáděcí zařízení, např. směrovač nebo počítač, pro připojení k jiné síti.

- **Výchozí adresa směrovače**

Výchozí adresa IP nastavená pro směrovač.

- **Funkce serveru DHCP**

Směrovač přiřadí adresu IP automaticky vždy, když se spustí tiskárna nebo počítač v síti.

- **DHCPv6**

Protokol pro automatické přiřazení nezbytných informací, když se počítač připojí k síti. Protokol DHCPv6 je možné použít, když je povolen protokol IPv6.

- **Přímé připojení (režim přístupového bodu)**

Tiskárna slouží jako přístupový bod pro připojení externích bezdrátových komunikačních zařízení (např. počítačů, chytrých telefonů nebo tabletů) v prostředí bez dostupného bezdrátového směrovače. Při přímém připojení (v režimu přístupového bodu) můžete k tiskárně současně připojit až 5 zařízení.

- **Server DNS (DNS server)**

Server, který převádí názvy zařízení na adresy IP. Při ručním stanovování adres IP stanovte adresy primárního i sekundárního serveru.

F

- **Brána firewall (Firewall)**

Jedná se o systém, který brání nedovolenému přístupu k počítači v síti. Chcete-li zabránit nedovolenému přístupu, můžete využít funkce brány firewall širokopásmového směrovače, bezpečnostního softwaru nainstalovaného na počítači nebo operačního systému v počítači.

H

- **Název hostitele**

Název počítače nebo tiskárny v síti, který se dá snadno rozpoznat. Většinou se používají jednobajtové alfanumerické znaky.

I

- **IEEE802.11b**

Mezinárodní standard bezdrátových sítí LAN využívající frekvenční rozsah 2,4 GHz s propustností až 11 Mb/s.

- **IEEE802.11g**

Mezinárodní standard bezdrátových sítí LAN využívající frekvenční rozsah 2,4 GHz s propustností až 54 Mb/s. Je kompatibilní se standardem 802.11b.

- **IEEE802.11n**

Mezinárodní standard bezdrátových sítí LAN využívající frekvenční rozsahy 2,4 GHz a 5 GHz. I když je použito dvou nebo více antén současně nebo je díky použití více komunikačních kanálů dosaženo rychlejšího přenosu dat než dříve, může být rychlost přenosu ovlivněna připojeným zařízením.

Při maximální rychlosti přenosu 600 Mb/s lze komunikovat s více počítačovými terminály v dosahu přibližně dvanácti metrů.

Je kompatibilní se standardy 802.11b a 802.11g.

- **Infrastruktura**

Jeden ze způsobů bezdrátové komunikace. Bezdrátová komunikační zařízení (např. počítač nebo tiskárna) jsou připojena k síti přes bezdrátový směrovač.

- **Adresa IP (IP Address)**

Jedinečné číslo skládající se ze čtyř částí navzájem oddělených tečkami. Každé síťové zařízení připojené k Internetu má adresu IP. Příklad: 192.168.0.1

Adresa IP je obvykle automaticky přiřazena bezdrátovým směrovačem nebo serverem DHCP směrovače.

- **IPv4/IPv6**

Jedná se o protokoly pro propojení sítí používané na Internetu. Protokol IPv4 používá 32bitové adresy, protokol IPv6 používá 128bitové adresy.

K

- **Formát klíče (Key Format)**

Jako formát klíče WEP vyberte možnost **ASCII** nebo **Hex/Hexadecimální (Hex)**. Znak, který lze pro klíč WEP použít, se liší v závislosti na zvolených formátech klíče.

- ASCII

Řetězec o délce 5 nebo 13 znaků, který může obsahovat alfanumerické znaky a podtržítka („_“). Rozlišují se malá a velká písmena.

- Hex/Hexadecimální

Řetězec o délce 10 nebo 26 znaků, který může obsahovat znaky šestnáctkové soustavy (0 až 9, A až F, a až f).

- **Délka klíče (Key Length)**

Délka klíče WEP. Vyberte délku 64 bitů nebo 128 bitů. Větší délka klíče vám umožní nastavit složitější klíč WEP.

L

- **Místní adresa odkazu**

Adresa IP vygenerovaná automaticky ze speciální předpony (informace o aktuální síti: fe80::) a identifikátor rozhraní vygenerovaný z adresy MAC tiskárny.

- **Kvalita připojení (Link Quality)**

Stav propojení mezi bezdrátovým směrovačem a tiskárnou bez ohledu na šum (rušení) je vyjádřen hodnotou od 0 do 100 %.

- **LPR**

Protokol pro tisk nezávislý na platformě používaný v sítích TCP/IP. Nepodporuje obousměrnou komunikaci.

M

- **Adresa MAC**

Označuje se také jako fyzická adresa. Jedinečný a trvalý hardwarový identifikátor, který je síťovým zařízením přiřazen výrobcem. MAC adresy mají délku 48 bitů a jsou zapsány jako šestnáctkové číslo rozdělené dvojtečkami, např. 11:22:33:44:55:66.

O

- **Provozní stav (Operation Status)**

Udává, zda lze tiskárnu používat.

P

- **Délka předpony**

Počet bitů v části síti adresy IP. Počet bitů je 8 až 24 u adresy IPv4 a 64 bitů u adresy IPv6.

- **Server proxy (Proxy server)**

Server, který k Internetu připojuje počítač připojený k síti LAN. Při použití serveru proxy zadejte adresu a číslo portu serveru proxy.

- **PSK**

Metoda šifrování, kterou používají standardy WPA a WPA2.

R

- **Směrovač (Router)**

Převáděcí zařízení pro připojení k jiné síti.

S

- **Síla signálu (Signal Strength)**

Síla signálu, který tiskárna přijímá z bezdrátového směrovače, je udávána hodnotou od 0 do 100 %.

- **SSID**

Jedinečný popis bezdrátové sítě LAN. Často je prezentován jako název sítě nebo název bezdrátového směrovače.

Identifikátor SSID navzájem odlišuje bezdrátové sítě LAN a tak zabraňuje rušení.

Tiskárna a všichni klienti v bezdrátové síti LAN musí pro vzájemnou komunikaci používat stejný identifikátor SSID. Identifikátor SSID může mít délku až 32 znaků a skládá se z alfanumerických znaků. Na identifikátor SSID se také může odkazovat prostřednictvím příslušného síťového názvu.

- **Neviditelný režim (Stealth)**

V neviditelném režimu se bezdrátový směrovač skrývá tím, že nevysílá svůj identifikátor SSID. Klient musí upřesnit identifikátor SSID nastavený na bezdrátovém směrovači, aby byl schopen tento bezdrátový směrovač najít.

- **Stavová adresa**

Adresa IPv6 získaná ze serveru DHCP pomocí protokolu DHCPv6.

- **Bezstavová adresa**

Provizorní adresa IPv6 vygenerovaná automaticky pomocí předpony obsažené ve funkci RA (inzerování směrovače) a adresy MAC. Adresa IPv6 se generuje v prostředí, kde server DHCP dostupný není.

- **Maska podsítě**

Adresa IP se skládá ze dvou částí – adresy sítě a adresy hostitele. Masku podsítě se používá k výpočtu adresy podsítě z adresy IP. Masku podsítě je obvykle automaticky přiřazena bezdrátovým směrovačem nebo serverem DHCP směrovače.

Příklad:

Adresa IP: 192.168.127.123

Maska podsítě: 255.255.255.0

Adresa masky podsítě: 192.168.127.0

T

- **TCP/IP**

Sada komunikačních protokolů používaných na Internetu nebo v síti LAN k připojování hostitelů. Tento protokol umožňuje vzájemnou komunikaci mezi různými terminály.

- **TKIP**

Protokol šifrování, který používají standardy WPA a WPA2.

U

- **USB**

Sériové rozhraní umožňující rychlou výměnu zařízení, tedy jejich připojování a odpojování bez nutnosti vypnout napájení.

W

- **WCN (Windows Connect Now)**

Uživatelé systému Windows Vista nebo novějšího mohou získat informace o nastavení přímo prostřednictvím bezdrátové sítě (WCN-NET).

- **WEP/klíč WEP**

Metoda šifrování, kterou používá specifikace IEEE 802.11. Sdílený bezpečnostní klíč používaný pro šifrování a dešifrování dat přenášených přes bezdrátové sítě. Tato tiskárna podporuje klíče o délce 64 nebo 128 bitů, formát klíče ASCII nebo šestnáctkový a čísla klíče od 1 do 4.

- **Wi-Fi**

Mezinárodní asociace, která certifikuje kompatibilitu produktů pro bezdrátové sítě LAN založených na specifikaci IEEE 802.11.

Tato tiskárna byla certifikována organizací Wi-Fi.

- **Bezdrátová síť LAN**

Síť, která není propojena pomocí fyzických kabelů, ale pomocí některé bezdrátové technologie, například Wi-Fi.

- **Bezdrátový směrovač (Wireless Router)**

Jedná se o bezdrátový vysílač nebo základní stanici, který přijímá informace z bezdrátových klientů/ tiskárny a poté je znovu vysílá. V sítích v režimu Infrastruktura je nezbytný.

- **WPA**

Bezpečnostní standard vydaný organizací Wi-Fi Alliance v říjnu 2002. Tyto klíče poskytují vyšší úroveň zabezpečení než klíč WEP.

- **Ověřování (Authentication)**

Standard WPA definuje následující metody ověřování: metodu PSK, při které se nemusí používat server pro ověřování, a metodu WPA-802.1x, která vyžaduje použití serveru pro ověřování.

Tato tiskárna podporuje technologii WPA-PSK.

- **Klíčová fráze**

Tento zašifrovaný klíč se používá při ověřování pomocí metody WPA-PSK.

Heslo by mělo být řetězec 8 až 63 alfanumerických znaků nebo hodnota o 64 znacích šestnáctkové soustavy.

- **WPA2**

Bezpečnostní standard vydaný organizací Wi-Fi Alliance v září 2004 jako novější verze standardu WPA – poskytuje silnější šifrovací mechanismus prostřednictvím standardu AES (Advanced Encryption Standard).

- **Ověřování (Authentication)**

Standard WPA2 definuje následující metody ověřování: metodu PSK, při které se nemusí používat server pro ověřování, a metodu WPA2-802.1x, která vyžaduje použití serveru pro ověřování.

Tato tiskárna podporuje technologii WPA2-PSK.

- **Klíčová fráze**

Tento zašifrovaný klíč se používá při ověřování pomocí metody WPA2-PSK.

Heslo by mělo být řetězec 8 až 63 alfanumerických znaků nebo hodnota o 64 znacích šestnáctkové soustavy.

- **WPS (Wi-Fi Protected Setup)**

WPS je standard pro rychlé a bezpečné vytvoření bezdrátové sítě.

Při použití standardu WPS (Wi-Fi Protected Setup) existují 2 hlavní metody:

Zadání kódu PIN – povinná metoda instalace pro všechna zařízení s certifikací WPS

Konfigurace stisknutím tlačítka (Push button configuration, PBC) – skutečné tlačítko na hardwaru nebo simulované tlačítko v softwarovém rozhraní.

Omezení

Používáte-li tiskárnu prostřednictvím bezdrátové sítě LAN, tiskárna může rozpoznat další dostupné bezdrátové sítě. Bezdrátový přenos lze zašifrovat pomocí nastavení síťového klíče (WEP nebo WPA/WPA2) k přístupovému bodu. Nelze zaručit možnost bezdrátové komunikace s produktem, který nesplňuje standard Wi-Fi.

Připojení k příliš mnoha počítačům může mít vliv na výkon tiskárny, například na rychlost tisku.

Pokud používáte tiskárnu s přímým připojením, nelze provést následující nastavení:

- Stanovení adresy IP ručně
- Povolení/zákaz protokolu IPv6

Brána firewall (Firewall)

Brána firewall je funkcí bezpečnostního softwaru nainstalovaného na počítači nebo v operačním systému v počítači a představuje systém navržený k ochraně před neoprávněným přístupem k síti.

Práce při aktivní funkci brány firewall

- Brána firewall může omezit komunikaci mezi tiskárnou a počítačem. Může tak dojít k potlačení komunikace a nastavení tiskárny.
- Během nastavování tiskárny můžete být v závislosti na bráně firewall v bezpečnostním softwaru nebo operačním systému vyzváni k povolení nebo zakázání komunikace. V takovém případě komunikaci povolte.
- Při používání nástroje IJ Network Device Setup Utility můžete být bránou firewall bezpečnostního softwaru vyzváni k povolení nebo zákazu komunikace. V takovém případě komunikaci povolte.
- Pokud nastavení tiskárny nelze dokončit, bránu firewall v bezpečnostním softwaru nebo operačním systému dočasně vypněte.

»»» Důležité

- Pokud jste zakázali funkci firewall, odpojte síť od internetu.

- Některé aplikace (např. software pro konfiguraci sítě) nastavení brány firewall potlačí. Předtím je proto vhodné nastavení aplikace zkontrolovat.
- Pokud je u používané tiskárny nastavena možnost **Načíst adresu IP automaticky (Get IP address automatically)**, adresa IP se změní při každém připojení tiskárny k síti. Může tak dojít v závislosti na nastavení brány firewall k potlačení komunikace a nastavení tiskárny. V takovém případě buď změňte nastavení brány firewall, nebo tiskárně přiřadte pevnou adresu IP. Adresu IP lze nastavit pomocí nástroje IJ Network Device Setup Utility.

■ [Provedení/změna nastavení kabelové sítě LAN](#)

■ [Provedení/změna nastavení bezdrátové sítě LAN](#)

Pokud chcete k tiskárně přiřadit pevnou adresu IP, je třeba zadat adresu IP, pomocí které může počítač komunikovat.

»»» Poznámka

- Informace o nastavení brány firewall v operačním systému nebo bezpečnostním softwaru naleznete v uživatelské příručce k počítači nebo softwaru. V neposlední řadě se s dotazem můžete obrátit také na výrobce.

Zajištění optimálních výsledků tisku

- ▶ **Tipy k inkoustu**
- ▶ **Tipy k tisku**
- ▶ **Než začnete s tiskem, zkontrolujte nastavení papíru**
- ▶ **Po vložení papíru nastavte informace o papíru v kazetě**
- ▶ **Zrušení tiskových úloh**
- ▶ **Zachování vysoké kvality tisku**
- ▶ **Přeprava zařízení**

Tipy k inkoustu

Dochází ke spotřebě inkoustu u jiných operací, než je tisk?

Ke spotřebě inkoustu někdy dochází i u jiných operací, než je tisk.

Tiskárna Canon při svém prvním použití poté, co nainstalujete přibalené nádržky s inkoustem, spotřebuje menší množství inkoustu, jímž zaplní trysky tiskové hlavy.

Náklady na tisk popsané v brožurách a na webových stránkách se zakládají na údajích o spotřebě získaných s využitím následující nádržky s inkoustem / inkoustové kazety, nikoli první použité nádržky s inkoustem / inkoustové kazety.

Inkoust je někdy používán k udržení optimální kvality tisku.

Tiskárna Canon se udržuje ve funkčním stavu tím, že provádí automatické čištění. Při čištění tiskárny se spotřebuje menší množství inkoustu. V takovém případě se mohou spotřebovat všechny inkoustové barvy.

[Funkce čištění]

Funkce čištění umožňuje tiskárně odsávat vzduchové bubliny nebo samotný inkoust z trysky a předcházet tak zhoršení kvality tisku nebo ucpání trysky.

Spotřebovává se barevný inkoust při černobílém tisku?

Při černobílém tisku se může používat nejen černý inkoust, ale také i barevný, a to v závislosti na typu použitého papíru a nastavení v ovladači tiskárny. Barevný inkoust se proto může spotřebovávat i u některých tiskových úloh zahrnujících černobílý tisk.

»» Poznámka

- Zařízení používá pigmentový inkoust. Vzhledem k použití pigmentového inkoustu jej někdy lze z potíštěných povrchů odstranit třením nebo oškrábáním.

Tipy k tisku

Před tiskem zkontrolujte stav

- Je tisková hlava v dobrém stavu?

Pokud jsou trysky tiskové hlavy zanesené, tisk bude slabý a dojde tak ke zhoršení kvality tisku a plýtvání papíru. Tiskovou hlavu můžete zkontrolovat vytištěním testovacího vzorku trysek.

■ [Postup údržby](#)

- Je vnitřek zařízení znečištěný inkoustem?

Po větším počtu tiskových úloh se může v oblastech, kterými prochází bílý papír skrze zařízení, nacházet znečištění inkoustem. Vyčištění vnitřku zařízení proveďte pomocí [čištění spodní desky](#).

Zkontrolujte, zda je papír řádně vložen

- Je vložený papír správně orientovaný?

Pokud chcete vložit papír do kazety, vložte papír tiskovou stranou směrem DOLŮ.

■ [Vkládání papíru](#)



- Není papír zkroucený?

Zkroucený papír způsobuje uvíznutí papíru. Vyrovnajte zkroucený papír a poté ho znovu vložte.

■ „Před vložením papíru vyrovnajte zkroucený papír.“ v části [Papír je špinavý / Potištěný povrch je poškrábaný](#)

Než začnete s tiskem, zkontrolujte nastavení papíru

Než začnete s tiskem, upravte nastavení papíru na ovládacím panelu nebo z obrazovky počítače.

Papír je k dispozici v mnoha podobách. Některý je speciálně potažený, aby umožňoval tisk fotografií ve vysoké kvalitě, zatímco jiný je zase navržen pro práci s dokumenty.

Každému typu média odpovídá určité nastavení předvoleb určující podrobnosti, jako např. způsob použití a nanesení inkoustu nebo vzdálenost od trysek. To umožňuje dosáhnout u každého papíru optimální kvality tisku. Naopak nesprávné nastavení papíru může mít negativní dopad na výsledné barvy, nebo se může potišťený povrch otírat o zařízení.

Pokud jsou výtisky rozmazané, nebo barvy nerovnoměrné, zkuste tisk opakovat s vyšší kvalitou.

Po vložení papíru nastavte informace o papíru v kazetě

Pokud po vložení papíru vložíte kazetu, otevře se obrazovka pro nastavení typu a velikosti papíru. Nastavte informace o papíru v kazetě podle typu a velikosti vloženého papíru.

Jako ochrana proti nesprávnému tisku zařízení dokáže ověřit informace zadané pro kazetu s nastavením papíru pro tiskovou úlohu a ujistit se, že si informace odpovídají. Než začnete s tiskem, zadejte nastavení papíru shodné s informacemi o papíru v kazetě. Při neshodě daných nastavení zabrání kontrola papíru (je-li aktivní) automaticky nesprávnému tisku a zobrazí se chybová zpráva. V takovém případě nastavení papíru zkontrolujte a opravte.

Informace o papíru v kazetě jsou dostupné po otevření obrazovky s informacemi o papíru na ovládacím panelu.

Zrušení tiskových úloh

Ke zrušení tiskových úloh nepoužívejte tlačítko ZAPNOUT (ON).

Při stisknutí tlačítka **ZAPNOUT (ON)** s cílem vypnout zařízení během tisku může dojít k nedostatečnému odstranění tiskové úlohy z interní paměti a zařízení tak nemusí být schopné v dalším tisku pokračovat.

Chcete-li tisk zrušit, stiskněte tlačítko **Zastavit (Stop)**.

Zachování vysoké kvality tisku

K zachování optimální kvality tisku je nezbytné zabránit vyschnutí nebo zanesení tiskové hlavy. Vyzkoušejte tyto rady pro zachování kvality tisku.

»»» Poznámka

- U některých papírů se může inkoust rozmazat, pokud potištěnou oblast popíšete zvýrazňovačem nebo fixem na vodní bázi, nebo pokud oblast přijde do kontaktu s vodou nebo potem.

Zařízení nikdy neodpojujte, dokud nebude vypnuté

Stisknutím tlačítka **ZAPNOUT (ON)** s cílem vypnout zařízení dojde k automatickému nasazení krytky na tiskovou hlavu (vybavenou tryskami), aby nedošlo k jejímu vyschnutí. Při odpojení zařízení v situaci, kdy kontrolka **NAPÁJENÍ (POWER)** svítí nebo bliká, však k nasazení krytky nedojde. Výsledkem může být vysychání nebo zanesení.

Před [odpojením zařízení](#) se ujistěte, že kontrolka **NAPÁJENÍ (POWER)** nesvítí.

»»» Důležité

- Při odpojení zařízení dojde k restartování nastavení data a času a vymazání všech dokumentů uložených v paměti zařízení. Před odpojením zařízení odešlete faxy, vytiskněte dokumenty a uložte úlohy na jednotku USB Flash.

Tiskněte pravidelně

Stejně jako vysychá špička fixu, pokud se delší dobu nepoužívá (dokonce i je-li zakrytá), také tisková hlava může vyschnout nebo se zanáset, není-li zařízení určitou dobu používáno. Je-li to možné, zařízení doporučujeme používat alespoň jednou měsíčně.

Umožněte pravidelné míchání inkoustu

Zařízení automaticky promíchává inkoust a zajišťuje tak optimální kvalitu tisku. Pravidelný tisk pomáhá udržovat inkoust v dobrém stavu.

Pokud zařízení delší dobu nepoužíváte, před tiskem dojde k automatickému smíchání barev.

Přeprava zařízení

Při přepravě zařízení během stěhování nebo kvůli jeho opravě dodržujte následující opatření.

»»» Důležité

- Zařízení umístěte kolmo do pevné krabice a při balení použijte dostatečné množství ochranného materiálu, aby přeprava byla bezpečná.
- Zatímco jsou tisková hlava a nádržka s inkoustem nainstalovány, stisknutím tlačítka **ZAPNOUT (ON)** zařízení vypněte. To umožní automaticky zakrýt tiskovou hlavu, aby byla chráněna před vysycháním.
- Po zabalení krabici nenaklánějte, ani ji neotáčejte hlavou dolů. Mohli byste poškodit zařízení a způsobit únik inkoustu během přepravy.
- Při přepravě zařízení prostřednictvím kurýrní služby označte balík nápisem „TOUTO STRANOU NAHORU“. Krabici také označte nápisem „KŘEHKÉ“ nebo „OPATRNĚ“.

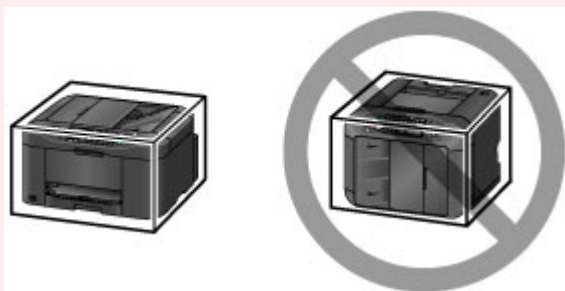

1. Vypněte zařízení.
2. Ujistěte se, že kontrolka **NAPÁJENÍ (POWER)** nesvítí, a [zařízení odpojte](#).

»»» Důležité

- Dokud kontrolka **NAPÁJENÍ (POWER)** svítí nebo bliká, zařízení neodpojujte. Mohlo by dojít k poškození zařízení nebo k poruše, která by mohla bránit v dalším tisku.

3. Vyjměte kazetu a papír. Kazetu v rámci přípravy na uložení uvnitř zařízení zasuňte.
■ [Zdroje papíru](#)
4. Zavřete podpěru pro výstup papíru a zasuňte nástavec výstupního zásobníku a výstupní zásobník na papír.
5. Znovu vložte kazetu.
6. Odpojte všechny kabely i napájecí kabel ze zařízení.
7. Páskou zajistěte všechny kryty zařízení, aby nedošlo k jejich otevření a následnému vypadnutí kazety během přepravy. Zařízení zabalte do plastového pytle.
8. Do pytle přiložte okolo zařízení ochranný materiál.

Právní omezení týkající se skenování/kopírování

Skenování, tisk, kopírování nebo úprava kopií v následujících případech může být trestná podle právních předpisů.

Tento seznam není úplný. Máte-li pochybnosti, obraťte se na místního právního zástupce.

- Bankovky
- Peněžní poukázky
- Depozitní certifikáty
- Poštovní známky (znehodnocené i neznehodnocené)
- Identifikační průkazy nebo odznaky
- Doklady o vojenské službě nebo o odvodu
- Šeky nebo směnky vydané vládními agenturami
- Řidičské průkazy a osvědčení o vlastnictví
- Cestovní šeky
- Stravenky
- Cestovní pasy
- Imigrační dokumenty
- Daňové kolky (znehodnocené i neznehodnocené)
- Cenné papíry a jiné dluhopisy
- Akcie
- Autorská díla a umělecká díla chráněná autorskými právy bez svolení vlastníka

Technické údaje

Obecné technické údaje

Rozlišení tisku (dpi)	600 (vodorovně) x 1200 (svisle)
Rozhraní	Port USB: USB Hi-Speed *1 Port pro jednotku USB Flash: Jednotka USB Flash Port LAN: Bezdrátová síť LAN: IEEE802.11n / IEEE802.11g / IEEE802.11b *2 *1 Je vyžadován počítač plně kompatibilní se specifikací rozhraní USB Hi-Speed. Protože rozhraní USB Hi-Speed je plně zpětně kompatibilní s rozhraním USB 1.1, lze je použít i pro zařízení USB 1.1. *2 Nastavení je možné pomocí funkce Standardní nastavení, WPS (Wi-Fi Protected Setup), WCN (Windows Connect Now) nebo Nastavení bezkabelové sítě. Připojení USB a LAN nelze používat současně.
Šířka tisku	203,2 mm / 8 palců
Provozní prostředí	Teplota: 5 až 35 °C (41 až 95 °F) Vlhkost: 10 až 90 % RH (bez kondenzace) * Výkon tiskárny se může za určitých teplot nebo vlhkosti snížit. Doporučené podmínky: Teplota: 15 až 30 °C (59 až 86 °F) Vlhkost: 10 až 80 % RH (bez kondenzace) * Informace o teplotě a vlhkosti týkající se papírů, jako například fotografického papíru, naleznete na příslušných obalech nebo dodávaných pokynech.
Skladovací prostředí	Teplota: 0 až 40 °C (32 až 104 °F) Vlhkost: 5 až 95 % RH (bez kondenzace)
Napájení	Střídavý proud 100-240 V, 50/60 Hz
Spotřeba el. energie	Tisk (Kopírování): Přibl. 27 W Pohotovostní (minimální): Přibl. 0,9 W *1*2 Vyp.: Přibl. 0,2 W *1 *1 Připojení k počítači pomocí rozhraní USB *2 Prodlevu před přechodem do úsporného režimu nelze změnit.
Vnější rozměry	Přibl. 463 (Š) x 389 (H) x 260 (V) mm Přibl. 18,3 (Š) x 15,3 (H) x 10,3 (V) palců * Se složeným výstupním zásobníkem na papír a kazetou.
Hmotnost	Přibl. 10,6 kg (Přibl. 23,2 libry)

	* S nainstalovanou tiskovou hlavou a nádržkami s inkoustem.
Tisková hlava/Inkoust	Celkem 4352 trysek (BK 1280 trysek, C/M/Y 512 x 6 trysek)
Kapacita ADF	Velikost A4 nebo Letter: maximálně 50 listů (papír o hmotnosti 75 g /m ² / 20 liber), výška až 5 mm / 0,20 palců Velikost Legal: maximálně 10 listů (papír o hmotnosti 75 g /m ² / 20 liber), výška až 1 mm / 0,04 palců Ostatní velikosti: 1 list

Technické údaje kopírování

Více kopií	max. 99 stránek
Nastavení intenzity	9 poloh, Automatická intenzita (AE copy)
Zmenšení/zvětšení	25 % - 400 % (krok 1 %)

Technické údaje skenování

Ovladač skeneru	Windows: Technické údaje rozhraní TWAIN 1.9, WIA Mac OS: ICA
Maximální velikost skenování	Skleněná deska: A4/Letter, 216 x 297 mm / 8,5 x 11,7 palců Podavač ADF: A4/Letter/Legal, 216 x 356 mm / 8,5 x 14,0 palců
Rozlišení skenování	Optické rozlišení (vodorovné x svislé) max: 1 200 x 1 200 dpi *1 Interpolované rozlišení max: 19200 x 19200 dpi *2 *1 Optické rozlišení představuje maximální vzorkovací frekvenci podle normy ISO 14473. *2 Při zvýšení rozlišení skenování dojde ke zmenšení maximální možné skenovací oblasti.
Barevné přechody (vstup/výstup)	Šedá: 16 bit/8 bit Barva: 48 bit/24 bit (RGB po 16 bit/8 bit)

Technické údaje faxu

Příslušná linka	Veřejná telefonní síť (PSTN)
Režim komunikace	Super G3, G3
Systém komprimace dat	Černá: MH, MR, MMR Barva: JPEG
Rychlost modemu	max. 33,6 kb/s (Automatická náhradní akce)
Rychlost přenosu	Černá: Přibl. 3 sekund/stránka při rychlosti 33,6 kb/s

	(Na základě grafu ITU-T No.1 pro technické údaje určené pro USA a grafu Canon FAX Standard No. 1 pro ostatní státy, obojí ve standardním režimu.) Barva: přibl. 1 minuta/stránka při rychlosti 33,6 kb/s (Na základě TESTOVACÍ STRÁNKY BAREVNÉHO FAXU společnosti Canon.)
Barevné přechody	Černá: 256 úrovní Barva: 24 bit/plnobarevně (RGB po 8 bitech)
Úprava hustoty	3 úrovně
Paměť	Vysílání a příjem: přibl. 250 stránek (Na základě grafu ITU-T No.1 pro technické údaje určené pro USA a grafu Canon FAX Standard No. 1 pro ostatní státy, obojí ve standardním režimu.)
Rozlišení faxu	Černá, Standardní: 8 px/mm x 3,85 řádků/mm (203 px/palec x 98 řádků/palec) Černá Jemná, Fotografie: 8 px/mm x 7,70 řádků/mm (203 px/palec x 196 řádků/palec) Černá, Velmi jemná: 300 x 300 dpi Barva: 200 x 200 dpi
Vytáčení	Automatické vytáčení - Příjemce (max. 100 cílů) - Hromadná volba (max. 99 cílů) Běžné vytáčení (s číselnými tlačítky) Automatické opakované vytáčení Ruční opakované vytáčení (max. 10 cílů)
Ostatní	Hlášení o činnosti (vždy po 20 transakcích) Sekvenční vysílání (max. 101 cílů) Odmítnutá čísla (max. 10 cílů)

Technické údaje sítě

Komunikační protokol	SNMP (podporuje Canon-MIB), TCP/IP
Bezdrátová síť LAN	Podporované standardy: IEEE802.11n / IEEE802.11g / IEEE802.11b Frekvenční pásmo: 2,4 GHz Kanály: 1-11 nebo 1-13 * Frekvenční pásmo a dostupné kanály se v závislosti na zemi nebo oblasti liší. Vzdálenost komunikace: V interiéru 50 m / 164 stop * Efektivní dosah závisí na prostředí instalace a na umístění. Zabezpečení: WEP (64/128 bitů) WPA-PSK (TKIP/AES) WPA2-PSK (TKIP/AES)

	<p>Nastavení:</p> <p>Standardní nastavení</p> <p>WPS (metoda Konfigurace stisknutím tlačítka/pomocí kódu PIN)</p> <p>WCN (WCN-NET)</p> <p>Nastavení bezkabelové sítě</p> <p>Další funkce: Heslo pro správu</p>
--	--

Minimální systémové požadavky

Odpovídá požadavkům operačních systémů, pokud jsou vyšší než zde uvedené údaje.

Windows

Operační systém	<p>Windows 10, Windows 8.1*, Windows 8</p> <p>Windows 7, Windows 7 SP1</p> <p>Windows Vista SP2</p> <p>* Systém Windows 8.1 zahrnuje aktualizaci Windows 8.1.</p> <p>Pro ovladač tiskárny, ovladač faxu, Quick Utility Toolbox a IJ Network Device Setup Utility:</p> <p>Windows Server 2008, Windows Server 2008 R2, Windows Server 2012 a Windows Server 2012 R2</p>
Místo na disku	<p>3,1 GB</p> <p>Poznámka: Pro instalaci dodávaného softwaru.</p> <p>Nezbytná velikost místa na disku se může bez upozornění změnit.</p>
Displej	XGA 1024 x 768

Mac OS

Operační systém	OS X v10.8.5 - OS X v10.11
Místo na disku	<p>1,5 GB</p> <p>Poznámka: Pro instalaci dodávaného softwaru.</p> <p>Nezbytná velikost místa na disku se může bez upozornění změnit.</p>
Displej	XGA 1024 x 768

Další podporované OS

Některé funkce nemusí být ve všech OS dostupné. Podrobnosti o provozu v systému iOS, Android a Windows RT naleznete na webových stránkách společnosti Canon.

Kompatibilita pro tisk z mobilního telefonu

Apple AirPrint

Google Cloud Print
MAXIFY Cloud Link

- Nástroj Easy-WebPrint EX a všechny dokumenty *Příručka online* vyžadují připojení k Internetu.
- Windows: Správná funkce může být zaručena pouze s počítačem s předinstalovaným systémem Windows 10, Windows 8.1, Windows 8, Windows 7 nebo Windows Vista.
- Windows: Během instalace softwaru je vyžadována jednotka CD-ROM nebo připojení k Internetu.
- Windows: Instalace programu Easy-WebPrint EX vyžaduje prohlížeč Internet Explorer 8, 9, 10 nebo 11.
- Windows: Některé funkce nemusí být v aplikaci Windows Media Center dostupné.
- Windows: Chcete-li použít software Windows, je třeba nainstalovat platformu .NET Framework 4 nebo 4.5.
- Windows: Ovladač TWAIN (ScanGear) je kompatibilní se specifikací TWAIN 1.9 a vyžaduje program Správce zdrojů dat dodávaný s operačním systémem.
- Mac OS: U systému Mac OS je během instalace softwaru vyžadováno připojení k Internetu.
- V domácím síťovém prostředí je nutné zachovat port 5222 otevřený. S žádostí o podrobnosti se obraťte na správce sítě.

Pokyny v této příručce se mohou bez upozornění změnit.

Informace o papíru

- ▶ **Podporované typy médií**
 - Omezení pro vkládání papíru
- ▶ **Nepodporované typy médií**
- ▶ **Manipulace s papírem**
- ▶ **Oblast tisku**
 - Oblast tisku
 - Standardní velikosti
 - Obálky

Podporované typy médií

Nejllepších výsledků dosáhnete výběrem vhodného papíru pro zamýšlený druh tisku. Společnost Canon nabízí širokou nabídku papírů pro dokumenty, fotografie i ilustrace. Při tisku důležitých fotografií doporučujeme používat originální papír společnosti Canon.

Typy médií

Originální papír společnosti Canon

►► Poznámka

- Varování k používání strany, která není určena k tisku, naleznete v rámci informací o používání jednotlivých produktů.
- Podrobnosti o velikostech stránek a typech médií naleznete na webu Canon.
- Originální papír společnosti Canon není v některých zemích nebo oblastech k dispozici. Mějte na paměti, že v USA se papír společnosti Canon neprodává podle čísla modelu. Namísto toho papír kupujte podle názvu.

Papír pro tisk dokumentů:

- Canon Red Label Superior <WOP111>
- Canon Océ Office Colour Paper <SAT213>
- Papír pro vysoké rozlišení High Resolution Paper <HR-101N>

Papír pro tisk fotografií:

- Lesklý fotografický papír Glossy Photo Paper Everyday Use <GP-501/GP-601>
- Lesklý fotografický papír Photo Paper Glossy <GP-601>
- Lesklý fotografický papír Photo Paper Plus Glossy II <PP-201>
- Photo Paper Pro Luster <LU-101>
- Pololesklý fotografický papír Photo Paper Plus Semi-gloss <SG-201>
- Matný fotografický papír Matte Photo Paper <MP-101>

Jiný než originální papír společnosti Canon

- Běžný papír (včetně recyklovaného papíru)
- Obálky
- Název papíru

■ [Omezení pro vkládání papíru](#)

■ [Nastavení papíru v ovladači tiskárny a tiskárně \(typ média\)](#) (systém Windows)

■ [Nastavení papíru v ovladači tiskárny a tiskárně \(typ média\)](#) (systém Mac OS)

Velikosti stránek

Můžete použít následující velikosti stránek.

►► Poznámka

- Velikosti stránky a typy média, které zařízení podporuje, závisí na používaném operačním systému.

Standardní velikosti:

- Letter
- Legal
- Executive (184,2 x 266,7 mm (7,25 x 10,5 palců))
- A4
- B5
- A5
- A6
- Oficio (215,9 x 317,5 mm (8,5 x 12,5 palců))
- B-Oficio (216,0 x 355,0 mm (8,5 x 14 palců))
- M-Oficio (216,0 x 341,0 mm (8,50 x 13,43 palců))
- Foolscap (215,9 x 330,2 mm (8,5 x 13 palců))
- Legal (Indie) (215 x 345 mm (8,46 x 13,58 palců))
- L(89x127mm)
- KG/10x15cm(4x6)
- 2L/13x18cm(5x7)
- Hagaki
- Hagaki 2
- 20x25cm(8"x10")
- Obálka Com 10
- Obálka DL
- Nagagata 3
- Nagagata 4
- Yougata 4
- Yougata 6
- Obálka C5
- Obálka Monarch (98,4 x 190,5 mm (3,88 x 7,5 palců))

Zvláštní velikosti

Zvláštní velikosti stránek nesmí přesahovat následující limity:

- Minimální velikost: 89,0 x 127,0 mm (3,50 x 5,00 palců)
- Maximální velikost: 216,0 x 355,6 mm (8,50 x 14,00 palců)

Gramáž papíru

Můžete použít papíry v následujícím rozsahu hmotnosti.

- Od 64 do 105 g /m² (od 17 do 28 liber) (běžný papír kromě originálních papírů společnosti Canon)

Omezení pro vkládání papíru

Originální papír společnosti Canon

Papír pro tisk dokumentů:

Název média <Model č.>	Kazeta	Výstupní zásobník na papír
Canon Red Label Superior <WOP111>	Přibližně 250 listů	Přibližně 75 listů
Canon Océ Office Colour Paper <SAT213>	Přibližně 200 listů	Přibližně 75 listů
Papír pro vysoké rozlišení High Resolution Paper <HR-101N>	65 listů	65 listů

Papír pro tisk fotografií:

»» Poznámka

- K dosažení nejlepších výsledků při nepřetržitém tisku je vhodné odebírat vytištěné listy z výstupního zásobníku na papír, aby nedocházelo k rozmazání inkoustu nebo změně barev.

Název média <Model č.>	Kazeta
Lesklý fotografický papír Glossy Photo Paper Everyday Use <GP-501/GP-601>*1	A4, Letter: 10 listů 10 x 15 cm (4 x 6 palců): 20 listů
Lesklý fotografický papír Photo Paper Glossy <GP-601>*1	A4, Letter: 10 listů 10 x 15 cm (4 x 6 palců): 20 listů
Lesklý fotografický papír Photo Paper Plus Glossy II <PP-201>*1	A4, Letter, 13 x 18 cm (5 x 7 palců) a 20 x 25 cm (8 x 10 palců): 10 listů 10 x 15 cm (4 x 6 palců): 20 listů
Photo Paper Pro Luster <LU-101>*1	A4, Letter: 10 listů
Pololesklý fotografický papír Photo Paper Plus Semi-gloss <SG-201>*1	A4, Letter, 13 x 18 cm (5 x 7 palců) a 20 x 25 cm (8 x 10 palců): 10 listů 10 x 15 cm (4 x 6 palců): 20 listů
Matný fotografický papír Matte Photo Paper <MP-101>	A4, Letter: 10 listů 10 x 15 cm (4 x 6 palců): 20 listů

Jiný než originální papír společnosti Canon

Běžný název	Kazeta	Výstupní zásobník na papír
Běžný papír (včetně recyklovaného papíru)*2	Přibližně 250 listů	Přibližně 75 listů
Obálky	10 obálek	*3
Název papíru	10 listů	*3

*1 Podávání z vloženého stohu papíru může zanechat stopy na vytištěné straně nebo zabránit úspěšnému podávání. V takovém případě vkládejte listy jednotlivě.

*2 U některých typů papíru nebo při extrémně vysoké nebo nízké teplotě či vlhkosti nemusí být obvyklé podávání při maximální kapacitě možné. V takovém případě vložte pouze poloviční objem papíru, nebo i méně.

*3 K dosažení nejlepších výsledků při nepřetržitém tisku je vhodné odebírat vytištěné papíry nebo obálky z výstupního zásobníku na papír, aby nedocházelo k rozmazání inkoustu nebo změně barev.

Nepodporované typy médií

Nepoužívejte následující papír. Nejenže bude kvalita tisku nedostačující, ale papír může uvíznout nebo způsobit poruchu zařízení.

- Papír je přehnutý, zkroucený nebo pomačkaný
- Papír je vlhký
- Nastříhané kousky běžného papíru nebo papíru z poznámkových bloků
- Obrazové pohlednice
- Pohlednice s připevněnými fotografiemi nebo nálepkami
- Obálky s dvojitou chlopní
- Obálky s reliéfním nebo povrchovou úpravou
- Obálky s lepicími chlopněmi, které jsou již vlhké
- Jakýkoli děrovaný papír
- Neobdélníkový papír
- Sešitý nebo slepený papír
- Papír s lepicím povrchem
- Papír pokrytý třpytkami nebo jinými dekorativními prvky

Manipulace s papírem

- Při manipulaci dávejte pozor, abyste neodřeli nebo nepoškrábali povrch papíru.
- Papír držte pokud možno za okraje a pokuste se nedotýkat tiskového povrchu. Pokud je na tiskovém povrchu rozmazaný pot nebo mastnota z rukou, může dojít ke snížení kvality tisku.
- Nedotýkejte se vytištěného povrchu, dokud inkoust nezaschne. I po zaschnutí ale manipulujte s vytištěným povrchem opatrně a nedotýkejte se ho více, než je nutné. Vzhledem k povaze pigmentového inkoustu jej lze z potišteného povrchu odstranit třením nebo oškrábat.
- Potřebný počet listů vyjměte z balíku až těsně před tiskem.
- Když netisknete, vyjměte nepoužitý papír ze zadní přihrádky, vložte jej zpět do balíku a nechte na rovné ploše. Předejdete zkroucení papíru. Papír chraňte před vysokou teplotou, vlhkostí a přímým slunečním zářením.

Oblast tisku

- ▶ **Oblast tisku**
- ▶ **Standardní velikosti**
- ▶ **Obálky**

Oblast tisku

Kvůli zachování vysoké kvality tisku ponechává zařízení prázdný prostor u okrajů papíru. Oblast určená pro tisk se nachází mezi tímto prostorem.

 (doporučená oblast tisku): Pokud vám to okolnosti dovolí, při tisku využívejte tuto oblast.

 (tisknutelná oblast): Tisknout můžete také v této oblasti. Může však dojít ke zhoršení přesnosti při vkládání nebo kvality tisku.

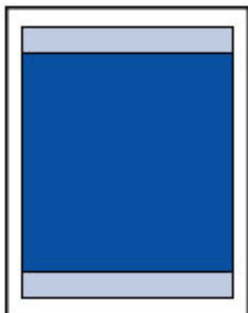

►► Poznámka

- Při automatickém oboustranném tisku a oboustranném kopírování dochází u horního okraje o zkrácení tisknutelné oblasti o 2 mm (0,08 palců).

Standardní velikosti

Velikost	Oblast tisku (šířka x výška)
Letter	203,2 x 271,4 mm (8,00 x 10,69 palců)
Legal	203,2 x 347,6 mm (8,00 x 13,69 palců)
Executive	177,4 x 258,7 mm (6,98 x 10,19 palců)
A6	98,2 x 140,0 mm (3,87 x 5,51 palců)
A5	141,2 x 202,0 mm (5,56 x 7,95 palců)
A4	203,2 x 289,0 mm (8,00 x 11,38 palců)
B5	175,2 x 249,0 mm (6,90 x 9,80 palců)
Oficio	203,2 x 307,0 mm (8,00 x 12,09 palců)
B-Oficio	203,2 x 347,0 mm (8,00 x 13,66 palců)
M-Oficio	203,2 x 333,0 mm (8,00 x 13,11 palců)
Foolscap	203,2 x 322,2 mm (8,00 x 12,69 palců)
Legal (Indie)	203,2 x 337,0 mm (8,00 x 13,27 palců)
10 x 15 cm (4 x 6 palců)	94,8 x 144,4 mm (3,73 x 5,69 palců)
13 x 18 cm (5 x 7 palců)	120,2 x 169,8 mm (4,73 x 6,69 palců)
20 x 25 cm (8 x 10 palců)	196,4 x 246,0 mm (7,73 x 9,69 palců)

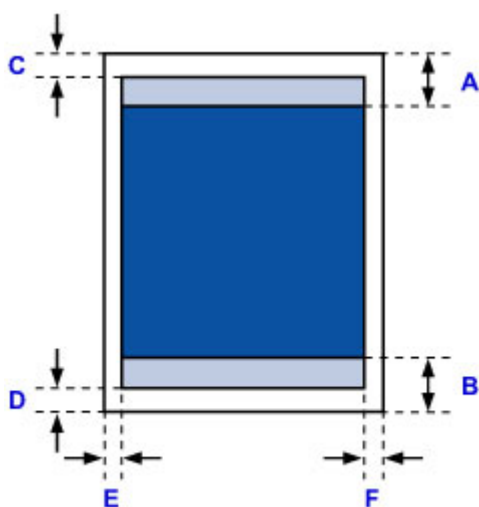

 Doporučená oblast tisku

A: 45,8 mm (1,80 palců)

B: 36,8 mm (1,45 palců)

 Oblast tisku

Executive, A6, A5, A4, B5, 10 x 15 cm (4 x 6 palců), 13 x 18 cm (5 x 7 palců), 20 x 25 cm (8 x 10 palců)

C: 3,0 mm (0,12 palců)

D: 5,0 mm (0,20 palců)

E: 3,4 mm (0,13 palců)

F: 3,4 mm (0,13 palců)

Letter, Legal, Foolscap

C: 3,0 mm (0,12 palcú)

D: 5,0 mm (0,20 palcú)

E: 6,4 mm (0,25 palcú)

F: 6,3 mm (0,25 palcú)

Legal (Indie)

C: 3,0 mm (0,12 palcú)

D: 5,0 mm (0,20 palcú)

E: 5,9 mm (0,23 palcú)

F: 5,9 mm (0,23 palcú)

Oficio

C: 3,0 mm (0,12 palcú)

D: 7,5 mm (0,30 palcú)

E: 6,4 mm (0,25 palcú)

F: 6,3 mm (0,25 palcú)

B-Oficio, M-Oficio

C: 3,0 mm (0,12 palcú)

D: 5,0 mm (0,20 palcú)

E: 6,4 mm (0,25 palcú)

F: 6,4 mm (0,25 palcú)

Obálky

Velikost	Doporučená oblast tisku (šířka x výška)
Obálka Com 10	93,5 x 215,9 mm (3,68 x 8,50 palců)
Obálka DL	98,8 x 194,6 mm (3,88 x 7,67 palců)
Obálka C5	150,8 x 203,6 mm (5,94 x 8,02 palců)
Obálka Monarch	87,2 x 165,1 mm (3,43 x 6,50 palců)

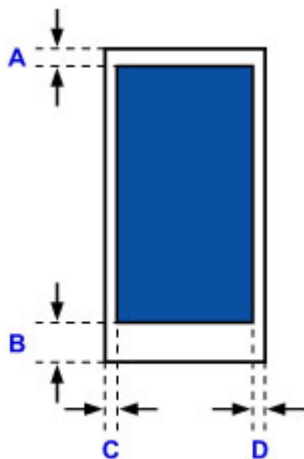

 Doporučená oblast tisku

A: 12,7 mm (0,5 palců)

B: 12,7 mm (0,5 palců)

C: 5,6 mm (0,22 palců)

D: 5,6 mm (0,22 palců)

Nastavení správce

- ▶ [Sdílení tiskárny v síti](#)

Sdílení tiskárny v síti

Pokud používáte v síti více počítačů, můžete dokumenty tisknout z více počítačů, které sdílí jednu tiskárnu.



- [Nastavení sdílené tiskárny](#)

Tato část popisuje postup nastavení tiskového serveru a klienta.

»»» Poznámka

- Počítače se systémy Windows připojené k síti nemusí být nezbytně stejné.
- Během nastavení ovladače faxu použijte stejný postup.

Příbuzné téma

- [Omezení týkající se sdílení tiskárny](#)

Nastavení sdílené tiskárny

Na tiskovém serveru nastavte sdílení ovladače tiskárny. Poté u klienta nastavte připojení k tiskovému serveru.

1. [Nainstalujte ovladač tiskárny](#) do systému tiskového serveru

2. Vyberte podle popisu níže:

- Používáte-li systém Windows 10, Windows 8.1, Windows 8, Windows 7, Windows Server 2012 R2, Windows Server 2012 nebo Windows Server 2008 R2, klepněte postupně na položky **Ovládací panely (Control Panel)** -> **Hardware a zvuk (Hardware and Sound) (Hardware)** -> **Zařízení a tiskárny (Devices and Printers)**.

Otevře se okno **Zařízení a tiskárny (Devices and Printers)**.

- Postup v systému Windows Vista nebo Windows Server 2008, klepněte postupně na položky **Ovládací panely (Control Panel)** -> **Hardware a zvuk (Hardware and Sound)** -> **Tiskárny (Printers)**.

Otevře se okno **Tiskárny (Printers)**.

3. Klepněte na ikonu názvu modelu tiskárny, kterou chcete sdílet.

- Používáte-li systém Windows 10, Windows 8.1, Windows 8, Windows 7, Windows Server 2012 R2, Windows Server 2012 nebo Windows Server 2008 R2, stiskněte klávesu Alt a v otevřené nabídce **Soubor (File)** klepněte na možnost **Vlastnosti tiskárny (Printer properties)** -> **Sdílení (Sharing)**.
- Používáte-li systém Windows Vista, stiskněte klávesu Alt a v otevřené nabídce **Soubor (File)** vyberte možnosti **Spustit jako správce (Run as administrator)** -> **Sdílení... (Sharing...)**.
- Používáte-li systém Windows Server 2008, vyberte z nabídky **Soubor (File)** příkaz **Sdílení... (Sharing...)**.

»»» Důležité

- Při spuštění, instalování nebo odinstalování softwaru může zobrazit potvrzovací dialogové okno nebo okno s upozorněním.
Toto dialogové okno se zobrazí, pokud jsou k provedení příslušného úkolu požadována oprávnění správce.
Pokud jste přihlášení k účtu správce, pokračujte klepnutím na tlačítko **Ano (Yes)** (nebo **Pokračovat (Continue)** či **Povolit (Allow)**).
Některé aplikace vyžadují pro pokračování oprávnění správce. V takových případech přepněte na účet správce a začněte od začátku.

4. Nastavte sdílení

Na kartě **Sdílení (Sharing)** vyberte nebo označte možnost **Sdílet tuto tiskárnu (Share this printer)**, podle potřeby nastavte název sdílené položky a klepněte na tlačítko **OK**.

5. Pokud se architektura serveru a klienta liší (32/64bitová), nainstalujte potřebné dodatečné ovladače

1. Otevřete nabídku **Zařízení a tiskárny (Devices and Printers) Tiskárny (Printers)** nebo **Tiskárny a faxy (Printers and Faxes)**.
2. Vyberte podle popisu níže:
 - Pokud používáte systém Windows 10, Windows 8.1, Windows 8, Windows 7, Windows Server 2012 R2, Windows Server 2012 nebo Windows Server 2008 R2, vyberte ikonu tiskárny, klepněte na možnost **Vlastnosti tiskového serveru (Print server properties)** a přejděte na kartu **Ovladače (Drivers)**
 - Používáte-li systém Windows Vista, stiskněte klávesu Alt a pak v otevřené nabídce **Soubor (File)** vyberte možnosti **Spustit jako správce (Run as administrator)** -> **Vlastnosti serveru... (Server Properties...)** a nakonec kartu **Ovladače (Drivers)**
 - Používáte-li systém Windows Server 2008, otevřete v nabídce **Soubor (File)** dialogové okno **Vlastnosti serveru (Server Properties)** a vyberte kartu **Ovladače (Drivers)**
3. Klepněte na tlačítko **Přidat... (Add...)**.
4. Po otevření okna **Průvodce přidáním ovladače tiskárny (Add Printer Driver Wizard)** klepněte na tlačítko **Další (Next)**.
5. Pokud tiskový server využívá 32bitovou architekturu, vyberte možnost **x64**. Pokud tiskový server využívá 64bitovou architekturu, vyberte možnost **x86**. Poté klepněte na tlačítko **Další (Next)**.
6. Klepněte na možnost **Z disku... (Have Disk...)**.
7. V okně **Instalace z disku (Install From Disk)** otevřete složku „Driver“ se staženým ovladačem tiskárny, vyberte příponu souboru „.inf“ a klepněte na tlačítko **OK**.
8. Vyberte tiskárnu, kterou chcete použít a klepněte na tlačítko **Další (Next)**.

Poznámka

- Pokud se zobrazí chybová zpráva, vyberte jinou tiskárnu.

9. Klepněte na tlačítko **Dokončit (Finish)**

Nastavení systému tiskového serveru je dokončeno. Nyní nastavte systémy klientů.

6. Na straně klienta otevřete nástroj Průzkumník a poklepejte na ikonu tiskárny, kterou chcete sdílet
7. Instalaci ovladače tiskárny dokončete podle pokynů v okně

Nastavení systému klienta je dokončeno.

Pokud budete nastavení provádět z jiného klienta, zopakujte kroky 6 a 7.

Omezení týkající se sdílení tiskárny

Používáte-li ovladač tiskárny XPS, při čtení těchto informací nahraďte odkaz „Náhled na tiskárnu Canon IJ“ odkazem „Náhled na tiskárnu Canon IJ XPS“.

Zde jsou uvedena omezení, která platí v případě, že používáte tiskárnu v prostředí sítě. Zjistěte, jaká omezení platí v prostředí, které používáte.

Omezení týkající se nastavení sdílení tiskárny

- Pokud budete při instalaci ovladače z nabídky **Přidat tiskárnu (Add Printer)** požádáni o soubor „ntprint.inf“, určete jej následovně:
 1. Na tiskovém serveru a klientovi s odlišnou architekturou spusťte nástroj Průzkumník, na řádek s adresou vložte následující cestu a stiskněte klávesu Enter na klávesnici:
%windir%\system32\driverstore\
 2. Klepněte pravým tlačítkem myši na složku **FileRepository** a vyberte možnost **Vlastnosti (Properties)**.
 3. Na kartě **Sdílení (Sharing)** klepněte na možnost **Sdílet (Share)**.
 4. V nově otevřeném okně se zprávou na tiskovém serveru zadejte soubor „ntprint.inf_xxxxxxx“ ve složce, u které jste v rámci kroku 3 aktivovali sdílení, a klepněte na tlačítko **OK**.
Pokud je k dispozici více kopií, vyberte soubor s nejnovějším časem a datem aktualizace.

Omezení týkající se sdílení a používání tiskárny

- Může se zobrazit zpráva upozorňující na dokončení tisku. Chcete-li předejít zobrazování zprávy v budoucnu, postupujte podle níže uvedeného postupu.
 - Pokud používáte systém Windows 10, Windows 8.1, Windows 8, Windows Server 2012 R2 nebo Windows Server 2012:
V okně **Zařízení a tiskárny (Devices and Printers)** v systému klienta vyberte tiskárnu v seznamu **Tiskárny (Printers)** a v příkazovém řádku klepněte na položku **Vlastnosti tiskového serveru (Print server properties)**.
Zrušte zaškrtnutí políčka **Zobrazovat informační upozornění pro síťové tiskárny (Show informational notifications for network printers)** na kartě **Upřesnit (Advanced)** a poté restartujte počítač.
 - Postup v systému Windows 7 nebo Windows Server 2008 R2:
V okně **Zařízení a tiskárny (Devices and Printers)** v systému klienta vyberte tiskárnu v seznamu **Tiskárny a faxy (Printers and Faxes)** a v příkazovém řádku klepněte na položku **Vlastnosti tiskového serveru (Print server properties)**.
Zrušte zaškrtnutí políčka **Zobrazovat informační upozornění pro síťové tiskárny (Show informational notifications for network printers)** na kartě **Upřesnit (Advanced)** a poté restartujte počítač.
 - Postup v systému Windows Vista:
V okně **Tiskárny (Printers)** v klientském systému stiskněte klávesu Alt a v dostupné nabídce **Soubor (File)** klepněte na možnosti **Spustit jako správce (Run as administrator) -> Vlastnosti serveru... (Server Properties...)**.
Zrušte zaškrtnutí políčka **Zobrazovat informační upozornění pro síťové tiskárny (Show informational notifications for network printers)** na kartě **Upřesnit (Advanced)** a poté restartujte počítač.

- Postup v systému Windows Server 2008:

V okně **Tiskárny (Printers)** v klientském systému klepněte v nabídce **Soubor (File)** na možnost **Vlastnosti serveru... (Server Properties...)**.

Zrušte zaškrtnutí políčka **Zobrazovat informační upozornění pro síťové tiskárny (Show informational notifications for network printers)** na kartě **Upřesnit (Advanced)** a poté restartujte počítač.

- Funkce obousměrné komunikace je zablokována a může se stát, že nebude rozpoznán správný stav tiskárny.

Pokud uživatel klienta otevře vlastnosti ovladače tiskárny a klepne na tlačítko **OK** v případě, že na kartě **Porty (Ports)** není zaškrtnuté políčko **Povolit obousměrnou komunikaci (Enable bidirectional support)**, může být zakázána také obousměrná komunikace na tiskovém serveru.

V takovém případě zaškrtněte políčko **Povolit obousměrnou komunikaci (Enable bidirectional support)** jak v systému tiskového serveru, tak v systému klienta.

- Při tisku ze systému klienta nelze použít funkci Náhled na tiskárnu Canon IJ.
- Pokud v systému klienta nelze správně nastavit funkce na kartě **Údržba (Maintenance)**, může se stát, že položky budou zobrazeny šedě. V takovém případě změňte nastavení pomocí tiskového serveru.

Pokud změníte nastavení tiskového serveru, měli byste ze systému klienta odstranit ikonu sdílené tiskárny a pak v systému klienta znovu zadat nastavení sdílení.

- Pokud se na straně klienta nachází stejný ovladač, jako u tiskového serveru, ikona síťové tiskárny se pravděpodobně vytvoří automaticky.
- Pokud dojde k chybě v případě, kdy klient tiskne dokument na sdílené tiskárně, zobrazí se chybová zpráva Monitoru stavu Canon IJ v systému klienta i na tiskovém serveru. Pokud se dokument vytiskne běžným způsobem, Monitor stavu Canon IJ se zobrazí pouze na straně klienta.

Heslo správce

V závislosti na používané tiskárně je heslo správce nastaveno již při zakoupení.

Jako heslo použijte výraz „canon“ nebo sériové číslo tiskárny (pokud bylo zadáno).

Model, u kterého je jako heslo správce použitý výraz „canon“:

MG7500 series, MG6700 series, MG6600 series, MG5600 series

MG2900 series, MX490 series, MB5300 series, MB5000 series

MB2300 series, MB2000 series, E480 series, E460 series

iP110 series, iB4000 series, PRO-100S series, PRO-10S series

- U výše uvedených modelů je při zakoupení nastaveno uživatelské jméno „ADMIN“.
- Při změně hesla platí následující omezení znaků:
 - Nastavte heslo dlouhé 0 až 32 znaků.
 - Povolené jsou jednobajtové alfanumerické znaky.
- Z bezpečnostních důvodů doporučujeme použít alespoň 6 alfanumerických znaků.

Model, u kterého je jako heslo správce použité sériové číslo:

- U jiných modelů, než které jsou uvedeny výše, je jako heslo správce použité sériové číslo tiskárny.

■ [Umístění sériového čísla](#)

- Při změně hesla platí následující omezení znaků:
 - Nastavte heslo obsahující 4 až 32 znaků.
 - Povolené jsou jednobajtové alfanumerické znaky.
- Z bezpečnostních důvodů doporučujeme použít alespoň 6 alfanumerických znaků.

»» Důležité

- Heslo můžete změnit pomocí jednoho z těchto nástrojů. (V závislosti na používané tiskárně nemusí být některé nástroje k dispozici.)
 - ovládací panel tiskárny
 - IJ Network Tool
 - obrazovka s informacemi o tiskárně zobrazená v některé z aplikací Canon
 - IJ Network Device Setup Utility*
- * Pouze pro systém Windows
- Pokud bylo heslo změněno při sdílení tiskárny a vy ho neznáte, obraťte se na správce tiskárny, kterou používáte.
- Inicializací nastavení tiskárny obnovíte výchozí nastavení hesla.

Další informace o inicializaci tiskárny naleznete po vyhledání výrazu „UG067“ nebo „UG505“ v příručce online pro vaši tiskárnu a provedení uvedených pokynů.

Heslo a soubory cookie

[Heslo](#)

[Soubory cookie](#)

Heslo

Po otevření obrazovky umožňující ověření zadejte heslo.

[Heslo správce](#)

V závislosti na použité tiskárně může být nutné zadat také uživatelské jméno. Další informace o uživatelském jménu naleznete po klepnutí na následující odkaz.

»»» Důležité

- V závislosti na použité tiskárně se může zobrazit zpráva s upozorněním na neověřené identifikační údaje.
- Doporučujeme změnit heslo.

Soubory cookie

Soubory cookie umožňují správci webu dočasně ukládat informace o uživateli nebo záznamy o přístupu uživatele z každého počítače ve webovém prohlížeči.

Tiskárna může do vašeho komunikačního zařízení odeslat jeden nebo více souborů cookie, s jejich pomocí ověřit uživatele aplikace **Vzdálené uživatelské rozhraní (Remote UI)** a umožnit tiskárně poskytovat každému z uživatelů užitečné informace.

»»» Důležité

- Většina prohlížečů soubory cookie automaticky přijímá, ale nastavení můžete upravit také tak, aby soubory cookie nebyly přijímány.
Pokud svůj prohlížeč upravíte tak, aby soubory cookie nepřijímal, nebude možné se přihlásit k aplikaci **Vzdálené uživatelské rozhraní (Remote UI)** a žádné z jejích funkcí vám nebudou k dispozici.

»»» Poznámka

- **Vzdálené uživatelské rozhraní (Remote UI)** je dostupné v následujících operačních systémech a webových prohlížečích.
 - Zařízení se systémem iOS:
Operační systém: iOS 7.0 nebo novější
Prohlížeč: Výchozí prohlížeč zařízení se systémem iOS (Safari pro mobilní zařízení)
 - Zařízení se systémem Android:
Operační systém: Android 4.0 nebo novější
Prohlížeč: Výchozí prohlížeč zařízení se systémem Android (prohlížeč nebo Chrome)
 - Zařízení se systémem Mac OS:
Operační systém: Mac OS X v.10.6 nebo novější

Prohlížeč: Safari 5.1 nebo novější

- Zařízení se systémem Windows:

Operační systém: Windows Vista SP2 nebo novější

Prohlížeč: Internet Explorer 9 nebo novější / Google Chrome 41.0.2272.118m nebo novější /

Mozilla Firefox 37.0.1 nebo novější

Jak vyhledat umístění sériového čísla tiskárny

Sériové číslo naleznete vytištěné na bílém štítku připevněném ke každé z tiskáren. Sériové číslo je tvořeno 9 alfanumerickými znaky (4 písmeny následovanými 5 čísly).

Příklad:

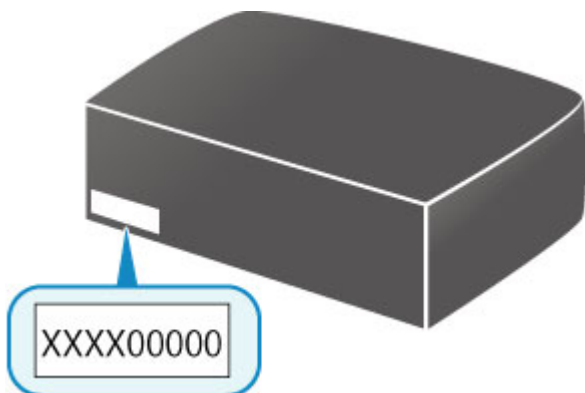

»»» Poznámka

- V závislosti na použité tiskárně můžete sériové číslo ověřit vytištěním informací o nastavení sítě tiskárny. Další informace o tisku naleznete po vyhledání výrazu „NR044“ v příručce online pro vaši tiskárnu a provedení uvedených pokynů.

Registrace kořenového certifikátu ve webovém prohlížeči

Pokud otevřete aplikaci **Vzdálené uživatelské rozhraní (Remote UI)** v chytrém telefonu, tabletu nebo počítači poprvé, je nutné stáhnout kořenový certifikát a zaregistrovat jej ve webovém prohlížeči. Dojde k potvrzení navázání bezpečného připojení a zpráva se nezobrazí.

Podrobnosti naleznete po vyhledání výrazu „AF111“ v příručce online pro vaši tiskárnu a provedení uvedených pokynů.

Tisk

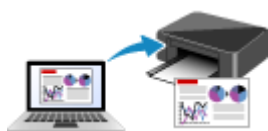

Tisk z počítače



Tisk z chytrého telefonu nebo tabletu



Tisk pomocí ovládacího panelu



Nastavení papíru

Tisk z počítače

- ▶ Tisk z aplikace (ovladač tiskárny v systému Windows)
- ▶ Tisk z aplikace (ovladač tiskárny v systému Mac OS)
- ▶ Tisk z aplikace Canon
- ▶ Tisk prostřednictvím webové služby
- ▶ Tisk z tiskárny s podporou služby AirPrint pomocí počítače Mac

Tisk z aplikace (ovladač tiskárny v systému Windows)

- ▶ Tisk s využitím snadného nastavení 📄 **Základní**
- ▶ Různé metody tisku
- ▶ Změna kvality tisku a úprava obrazových dat
- ▶ Přehled ovladače tiskárny
- ▶ Popis ovladače tiskárny
- ▶ Aktualizace ovladačů MP Drivers

Tisk s využitím snadného nastavení

Tato část popisuje jednoduchý postup nastavení na kartě **Rychlé nastavení (Quick Setup)**, která umožňuje tisk vhodný pro tuto tiskárnu.

Tisk s využitím snadného nastavení

1. [Zkontrolujte, zda je tiskárna zapnutá](#)
2. [Vložte papír](#) do tiskárny
3. Otevřete [okno nastavení ovladače tiskárny](#)
4. Vyberte často používaný profil

V možnostech **Běžně používaná nastavení (Commonly Used Settings)** na kartě **Rychlé nastavení (Quick Setup)** vyberte profil tisku, který je vhodný pro daný účel.

Po zadání profilu tisku se nastavení **Další funkce (Additional Features)**, **Typ média (Media Type)** a **Velikost papíru v tiskárně (Printer Paper Size)** automaticky přepnou na přednastavené hodnoty.

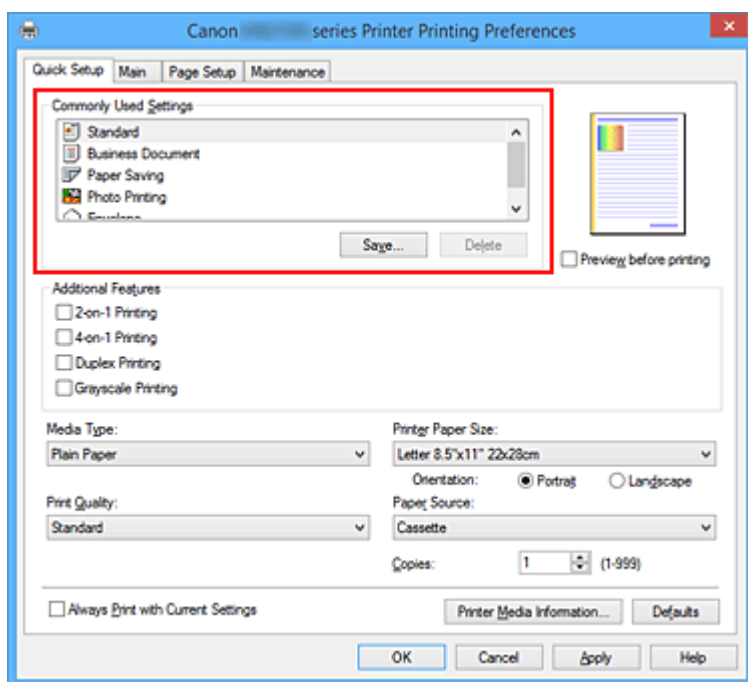

5. Vyberte požadovanou kvalitu tisku

V závislosti na účelu vyberte v nastavení **Kvalita tisku (Print Quality)** možnost **Vysoká (High)** nebo **Standardní (Standard)**.

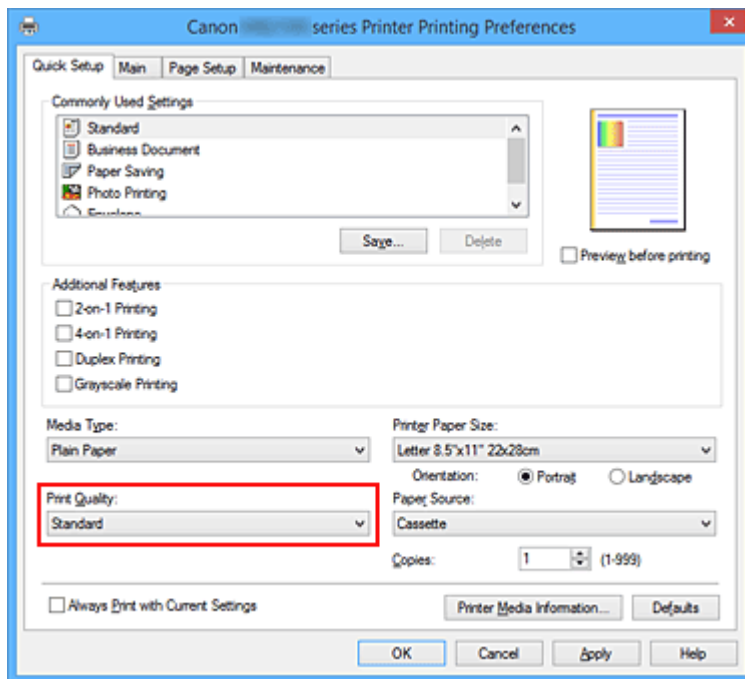

»»» Důležité

- Dostupnost nastavení kvality tisku, která můžete použít, závisí na profilu tisku.

6. Dokončete nastavení

Klepněte na tlačítko **OK**.

Po spuštění tisku bude dokument vytištěn podle nastavení, které odpovídá danému účelu.

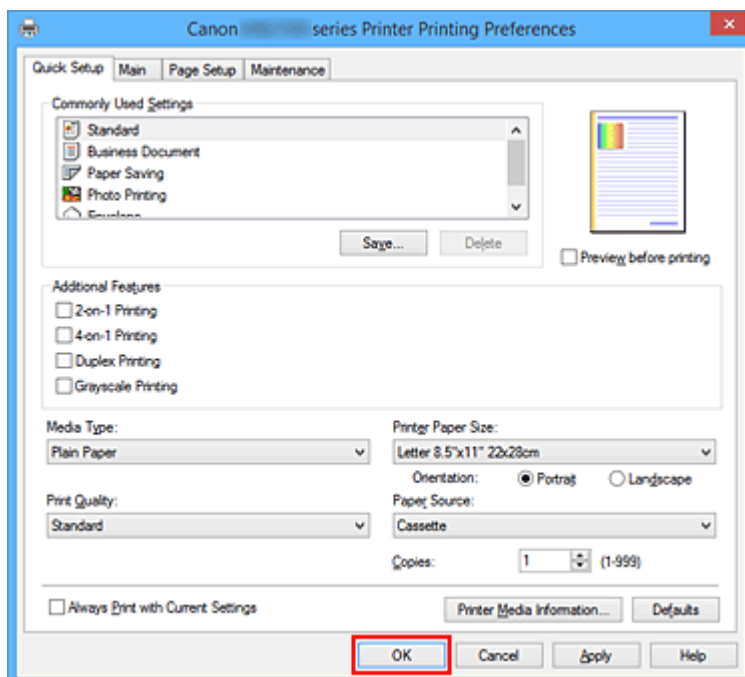

»»» Důležité

- Pokud zaškrtnete políčko **Vždy tisknout s aktuálním nastavením (Always Print with Current Settings)** budou na kartách **Rychlé nastavení (Quick Setup)**, **Hlavní (Main)** a **Vzhled stránky**

(**Page Setup**) uložena všechna zadaná nastavení a příště budete moci opět tisknout podle stejných nastavení.

- Klepnutím na tlačítko **Uložit... (Save...)** v okně **Běžně používaná nastavení (Commonly Used Settings)** [zaregistrujete zadaná nastavení](#).

»»» Poznámka

- Pokud se nastavení papíru z ovladače tiskárny liší od informací o papíru v kazetě uložených v tiskárně, může dojít k chybě. Pokyny pro případ chyby naleznete v části „[Nastavení papíru](#)“.
- Pokud budete chtít zkontrolovat aktuální nastavení tiskárny nebo použít nastavení tiskárny v ovladači tiskárny, klepněte na kartě **Rychlé nastavení (Quick Setup)** na možnost **Informace o médiích tiskárny... (Printer Media Information...)** a v nově otevřeném dialogovém okně nastavení upravte. Podrobnosti o informacích o papíru v kazetě, které je třeba v tiskárně uložit, naleznete níže:
- [Nastavení papíru v ovladači tiskárny a tiskárně \(typ média\)](#)
 - [Nastavení papíru v ovladači tiskárny a tiskárně \(velikost papíru\)](#)

Kontrola nastavení tiskárny a použití nastavení v ovladači tiskárny

1. Otevřete okno nastavení ovladače tiskárny
2. Klepněte na možnost **Informace o médiích tiskárny... (Printer Media Information...)** na kartě **Rychlé nastavení (Quick Setup)**
Otevře se dialogové okno **Informace o médiích tiskárny (Printer Media Information)**.

3. Vyberte možnost **Zdroj papíru (Paper Source)**

V nabídce **Zdroj papíru (Paper Source)** zkontrolujte nastavení a vyberte nový zdroj papíru.

V nabídce **Typ média (Media Type)** a **Velikost stránky (Page Size)** se zobrazí aktuální nastavení tiskárny.

4. Použití nastavení

Pokud budete chtít použít nastavení tiskárny v ovladači tiskárny, klepněte na možnost **Nastavit (Set)**.

»»» Poznámka

- Pokud jste v tiskárně nastavili jako typ média Hagaki, Ink Jet Hagaki nebo Hagaki K nebo pokud jste nastavili výstupní velikost papíru na hodnotu 2L/13x18cm(5x7), klepnutím na možnost **Nastavit (Set)** zobrazíte dialogové okno.
Vyberte typ média a velikost papíru odpovídající danému účelu a klepněte na tlačítko **OK**.
- Pokud jste typ média ani výstupní velikost papíru v tiskárně nenastavili, možnost **Nastavit (Set)** bude zobrazena šedě a nebude možné na ni kliknout.
- Pokud je komunikace s tiskárnou nedostupná, nabídka **Informace o médiích tiskárny... (Printer Media Information...)** se nezobrazí nebo nebude možné z tiskárny získat informace o médiích v tiskárně.

Nastavení papíru v ovladači tiskárny a tiskárně (typ média)

Nejllepších výsledků tisku při použití této tiskárny dosáhnete, pokud vyberete typ média a [velikost papíru](#) nejlépe odpovídající účelu tisku.

V tiskárně můžete použít následující typy médií.

Originální papíry Canon (tisk dokumentů)

Název média <Model č.>	Typ média (Media Type) v ovladači tiskárny	Informace o papírech zaregistrované v tiskárně
Canon Red Label Superior <WOP111>	Běžný papír (Plain Paper)	Běžný papír
Canon Océ Office Colour Paper <SAT213>	Běžný papír (Plain Paper)	Běžný papír

Originální papíry Canon (tisk fotografií)

Název média <Model č.>	Typ média (Media Type) v ovladači tiskárny	Informace o papírech zaregistrované v tiskárně
Lesklý fotografický papír Photo Paper Plus Glossy II <PP-201>	Photo Paper Plus Glossy II	Plus Glossy II
Photo Paper Pro Luster <LU-101>	Photo Paper Pro Luster	Pro Luster
Pololesklý fotografický papír Photo Paper Plus Semi-gloss <SG-201>	Photo Paper Plus Semi-gloss	Plus Semi-gloss
Lesklý fotografický papír Photo Paper Glossy <GP-501/ GP-601>	Glossy Photo Paper	Glossy
Matný fotografický papír Matte Photo Paper <MP-101>	Matte Photo Paper	Matte

Originální papíry Canon (tisk obchodních dopisů)

Název média <Model č.>	Typ média (Media Type) v ovladači tiskárny	Informace o papírech zaregistrované v tiskárně
Papír pro vysoké rozlišení High Resolution Paper <HR-101N>	High Resolution Paper	High-Res Paper

Komerčně dostupné papíry

Název média	Typ média (Media Type) v ovladači tiskárny	Informace o papírech zaregistrované v tiskárně
Běžný papír (včetně recyklovaného papíru)	Běžný papír (Plain Paper)	Běžný papír
Obálky	Obálka (Envelope)	Obálka

Název papíru	Papír pro štítky (Label Paper)	Papír pro štítky
--------------	---------------------------------------	------------------

Nastavení papíru v ovladači tiskárny a tiskárně (velikost papíru)

Nejllepších výsledků tisku při použití této tiskárny dosáhnete, pokud vyberete velikost papíru, která nejlépe odpovídá účelu tisku.

V tiskárně můžete použít následující velikosti papíru.

Velikost papíru v tiskárně (Printer Paper Size) v ovladači tiskárny	Informace o papírech zaregistrované v tiskárně
Letter 22x28cm 8.5"x11" (Letter 8.5"x11" 22x28cm)	Letter
Legal 22x36cm 8.5"x14" (Legal 8.5"x14" 22x36cm)	Legal
Executive 184.2x266.7mm 7.25"x10.5" (Executive 7.25"x10.5" 184.2x266.7mm)	Executive
A6	A6
A5	A5
A4	A4
B5	B5
Oficio 215.9x317.5mm 8.5"x12.5" (Oficio 8.5"x12.5" 215.9x317.5mm)	Oficio
B-Oficio 216.0x355.0mm 8.5"x14" (B-Oficio 8.5"x14" 216.0x355.0mm)	B-Oficio
M-Oficio 216.0x341.0mm 8.50"x13.43" (M-Oficio 8.50"x13.43" 216.0x341.0mm)	M-Oficio
Foolscap 215.9x330.2mm 8.5"x13" (Foolscap 8.5"x13" 215.9x330.2mm)	Foolscap
Legal (Indie) 215x345mm 8.46"x13.58" (Legal (India) 8.46"x13.58" 215x345mm)	Legal (Indie)
10x15cm 4"x6" (4"x6" 10x15cm)	KG/10x15cm(4x6)
13x18cm 5"x7" (5"x7" 13x18cm)	2L/13x18cm(5x7)
20x25cm 8"x10" (8"x10" 20x25cm)	20x25cm(8"x10")
L 89x127mm	L(89x127mm)
2L 127x178mm	2L/13x18cm(5x7)
Obchodní obálka 10 (Envelope Com 10)	Obchod. obálka 10
Obálka DL (Envelope DL)	Obálka DL
Youngata 4 105x235mm (Youngata 4 4.13"x9.25")	Youngata 4
Youngata 6 98x190mm (Youngata 6 3.86"x7.48")	Youngata 6

Obálka C5 (Envelope C5)	Obálka C5
Obálka Monarch 98.4x190.5mm 3.88"x7.5" (Envelope Monarch 3.88"x7.5" 98.4x190.5mm)	Obálka Monarch
Uživatelská velikost	Ostatní

Různé metody tisku

- **Nastavení funkcí Velikost stránky a Orientace**
- **Nastavení počtu kopií a pořadí tisku**
- **Nastavení okraje pro sešití**
- **Tisk přizpůsobený velikosti stránky**
- **Tisk v měřítku**
- **Tisk rozvržené stránky**
- **Vedle sebe/Tisk plakátu**
- **Tisk brožury**
- **Oboustranný tisk**
- **Tisk razítka nebo pozadí**
- **Registrace razítka**
- **Registrace obrazových dat pro použití jako pozadí**
- **Nastavení tisku obálek**
- **Tisk na média Hagaki**
- **Zobrazení výsledků tisku před tiskem**
- **Nastavení rozměrů papíru (Uživatelská velikost)**
- **Úprava tištěného dokumentu nebo přetisk z historie tisku**

Nastavení funkcí Velikost stránky a Orientace

Velikost a orientace stránky jsou přednostně určeny softwarovou aplikací. Pokud jsou v nastavení **Velikost stránky (Page Size)** a **Orientace (Orientation)** na kartě **Vzhled stránky (Page Setup)** hodnoty velikosti a orientace stránky stejné jako hodnoty nastavené v aplikaci, není nutné je vybírat na kartě **Vzhled stránky (Page Setup)**.

Pokud tato nastavení nemůžete zadat v softwarové aplikaci, postupujte při výběru velikosti a orientaci stránky takto:

Na kartě **Rychlé nastavení (Quick Setup)** můžete také nastavit velikost stránky a orientaci.

1. Otevřete [okno nastavení ovladače tiskárny](#)
2. Vyberte požadovanou velikost tiskového papíru

Vyberte velikost papíru v seznamu **Velikost stránky (Page Size)** na kartě **Vzhled stránky (Page Setup)**.

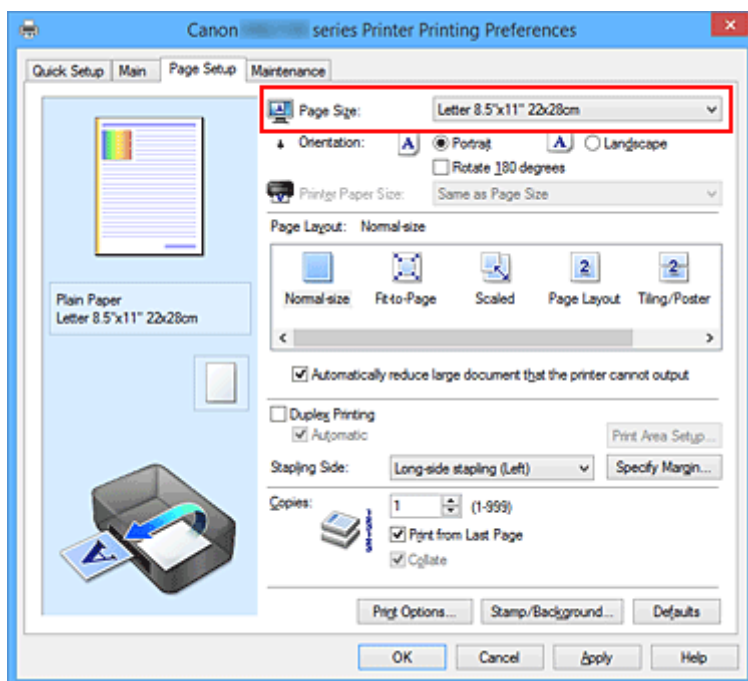

3. Nastavte hodnoty **Orientace (Orientation)**

V části **Orientace (Orientation)** vyberte možnost **Na výšku (Portrait)** nebo **Na šířku (Landscape)**. Zaškrtněte políčko **Otočit o 180 stupňů (Rotate 180 degrees)**, pokud chcete původní dokument vytisknout otočený o 180 stupňů.

4. Dokončete nastavení

Klepněte na tlačítko **OK**.

Po spuštění tisku se dokument vytiskne s vybranou velikostí a orientací stránky.

»» Poznámka

- Je-li v nastavení **Rozvržení stránky (Page Layout)** vybrána možnost **Normální velikost (Normal-size)**, zobrazí se políčko **Automaticky zmenšit velikost dokumentu, který nemůže tiskárna vytisknout (Automatically reduce large document that the printer cannot output)**.

Za normálních okolností můžete toto políčko nechat zaškrtnuté. Pokud během tisku nechcete zmenšit velké dokumenty, které nelze vytisknout na tiskárně, zrušte zaškrtnutí políčka.

Nastavení počtu kopií a pořadí tisku

Chcete-li zadat počet kopií a pořadí tisku, postupujte takto:

Počet kopií můžete také nastavit na kartě **Rychlé nastavení (Quick Setup)**.

1. Otevřete [okno nastavení ovladače tiskárny](#)
2. Zadejte počet kopií, které se mají vytisknout

Na kartě **Vzhled stránky (Page Setup)** v položce **Počet kopií (Copies)** zadejte počet kopií k vytištění.

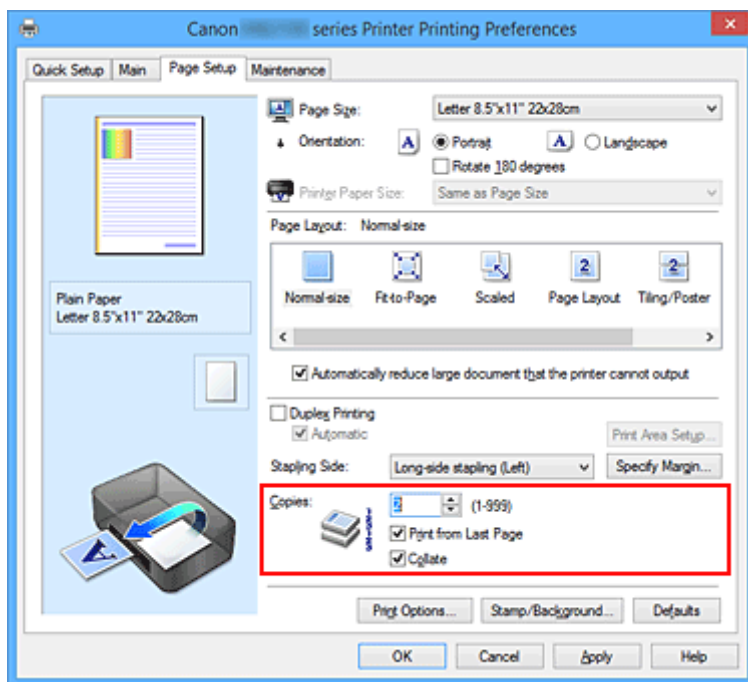

3. Zadejte pořadí tisku

Pokud chcete začít tisknout od poslední stránky, zaškrtněte políčko **Tisk od poslední stránky (Print from Last Page)**. Pokud chcete začít tisknout od první stránky, zaškrtnutí tohoto políčka zrušte.

Pokud tisknete více kopií dokumentu a chcete všechny stránky vytisknout jako zkompletované sady kopií, zaškrtněte políčko **Kompletovat (Collate)**. Pokud chcete všechny stránky se stejným číslem vytisknout pohromadě, zrušte zaškrtnutí tohoto políčka.

- **Tisk od poslední stránky (Print from Last Page):** / **Kompletovat (Collate):**

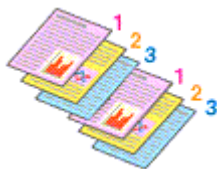

- **Tisk od poslední stránky (Print from Last Page):** / **Kompletovat (Collate):**

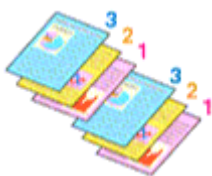

- **Tisk od poslední stránky (Print from Last Page):** / **Kompletovat (Collate):**

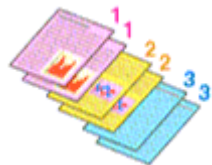

- **Tisk od poslední stránky (Print from Last Page):** / **Kompletovat (Collate):**



4. Dokončete nastavení

Klepněte na tlačítko **OK**.

Po spuštění tisku se vytiskne zadaný počet kopií v zadaném pořadí.

»»» Důležité

- Pokud softwarová aplikace, pomocí které byl dokument vytvořen, obsahuje stejnou funkci, zadejte nastavení v ovladači tiskárny. Pokud však nejsou výsledky tisku uspokojivé, použijte nastavení funkce v softwarové aplikaci. Pokud počet kopií a pořadí tisku určíte v softwarové aplikaci i v ovladači tiskárny, může být výsledný počet kopií násobkem hodnot obou nastavení nebo se nemusí aktivovat určené pořadí tisku.
- Je-li v poli **Rozvržení stránky (Page Layout)** vybrána možnost **Vedle sebe/Plakát (Tiling/Poster)**, je políčko **Tisk od poslední stránky (Print from Last Page)** zobrazeno šedě a není dostupné.
- Je-li v nabídce **Rozvržení stránky (Page Layout)** vybrána možnost **Brožura (Booklet)**, položky **Tisk od poslední stránky (Print from Last Page)** a **Kompletovat (Collate)** jsou zbarveny šedě a nelze je upravit.
- Je-li vybrána možnost **Oboustranný tisk (Duplex Printing)**, položka **Tisk od poslední stránky (Print from Last Page)** je zbarvena šedě a nelze ji upravit.

»»» Poznámka

- Nastavením možností **Tisk od poslední stránky (Print from Last Page)** i **Kompletovat (Collate)** můžete tisknout tak, že jednotlivá seskupení stránek budou kompletována od poslední stránky. Tato nastavení lze použít v kombinaci s nastaveními **Normální velikost (Normal-size)**, **Přizpůsobené velikosti stránky (Fit-to-Page)**, **V měřítku (Scaled)** a **Rozvržení stránky (Page Layout)**.

Nastavení okraje pro sešití



Chcete-li nastavit sešivanou stranu a šířku okraje, postupujte takto:

1. Otevřete [okno nastavení ovladače tiskárny](#)

2. Zadejte stranu, která má být sešita

Zkontrolujte umístění okraje pro sešití na kartě **Vzhled stránky (Page Setup)** v nastavení **Sešivaná strana (Stapling Side)**.

Tiskárna analyzuje nastavení **Orientace (Orientation)** a **Rozvržení stránky (Page Layout)** a automaticky vybere nejlepší umístění sponky. Pokud chcete nastavení změnit, vyberte ze seznamu jinou hodnotu.

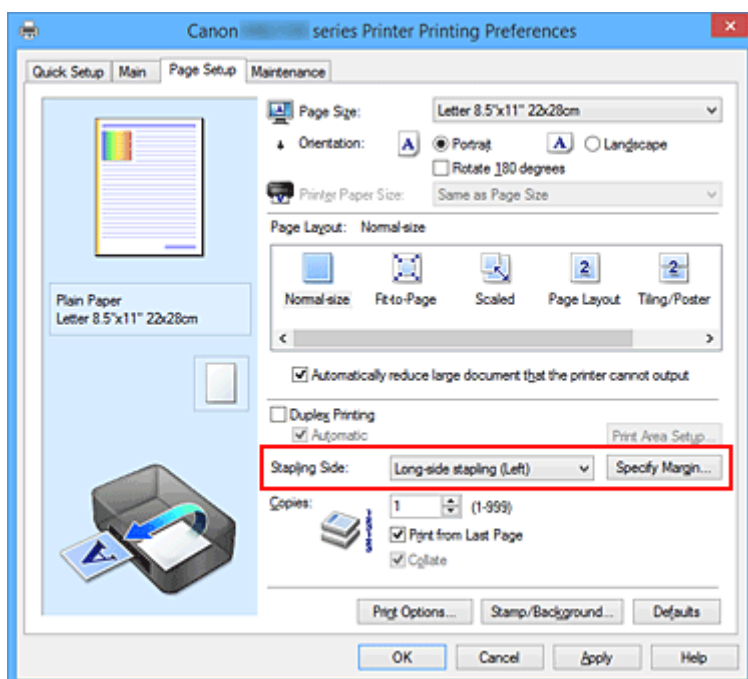

3. Nastavte šířky okraje

V případě potřeby klepněte na tlačítko **Zadat okraj... (Specify Margin...)**, nastavte šířku okraje a klepněte na tlačítko **OK**.

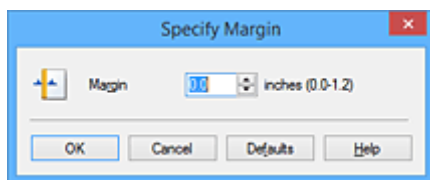

»»» Poznámka

- Tiskárna automaticky zmenší oblasti tisku v závislosti na velikosti okraje pro sešití.

4. Dokončete nastavení

Na kartě **Vzhled stránky (Page Setup)** klepněte na tlačítko **OK**.

Při provádění tisku jsou data vytištěna se zadaným nastavením sešívání strany a šířky okraje.

»»» Důležité

- Možnosti **Sešívání strana (Stapling Side)** a **Zadat okraj... (Specify Margin...)** jsou v následujících případech zbarveny šedě a nejsou k dispozici:
 - Pokud je v nastavení **Rozvržení stránky (Page Layout)** vybrána jedna z položek **Vedle sebe/Plakát (Tiling/Poster)** nebo **Brožura (Booklet)**
 - V nastavení **Rozvržení stránky (Page Layout)** je vybrána položka **V měřítku (Scaled)** (Je-li vybrána také položka **Oboustranný tisk (Duplex Printing)**, lze vybrat pouze možnost **Sešívání strana (Stapling Side)**.)

Tisk přizpůsobený velikosti stránky



Postup tisku automaticky zvětšeného nebo zmenšeného dokumentu tak, aby se přizpůsobil velikosti stránky, je následující:

1. Otevřete [okno nastavení ovladače tiskárny](#)
2. Nastavte tisk přizpůsobený velikosti stránky

Ze seznamu **Rozvržení stránky (Page Layout)** na kartě **Vzhled stránky (Page Setup)** vyberte možnost **Přizpůsobené velikosti stránky (Fit-to-Page)**.

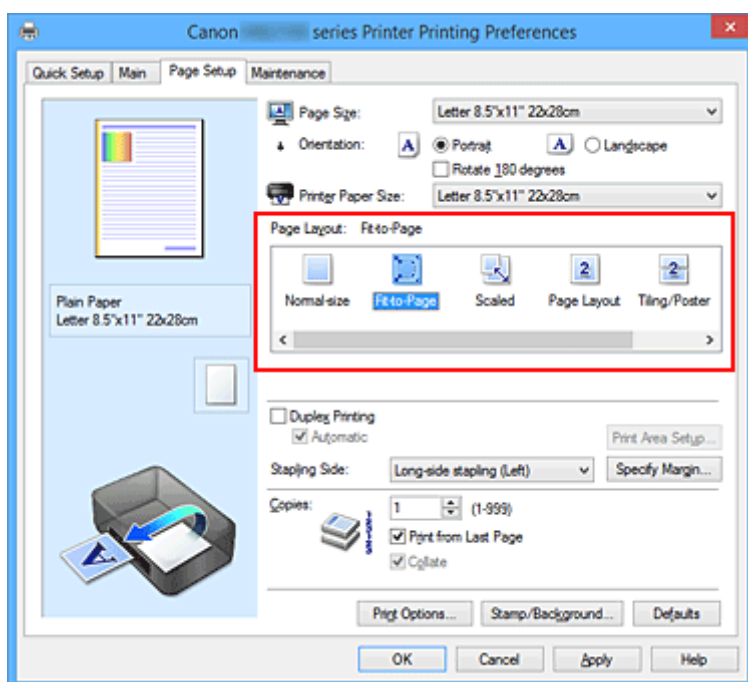

3. Vyberte velikost papíru dokumentu

Pomocí nastavení **Velikost stránky (Page Size)** vyberte velikost stránky nastavenou v používané softwarové aplikaci.

4. Vyberte požadovanou velikost papíru

V seznamu **Velikost papíru v tiskárně (Printer Paper Size)** vyberte velikost papíru, který je vložen v tiskárně.

Pokud je **Velikost papíru v tiskárně (Printer Paper Size)** menší než **Velikost stránky (Page Size)**, obraz stránky bude zmenšen. Pokud je **Velikost papíru v tiskárně (Printer Paper Size)** větší než **Velikost stránky (Page Size)**, obraz stránky bude zvětšen.

Aktuální nastavení se zobrazí v náhledu nastavení na levé straně okna ovladače tiskárny.

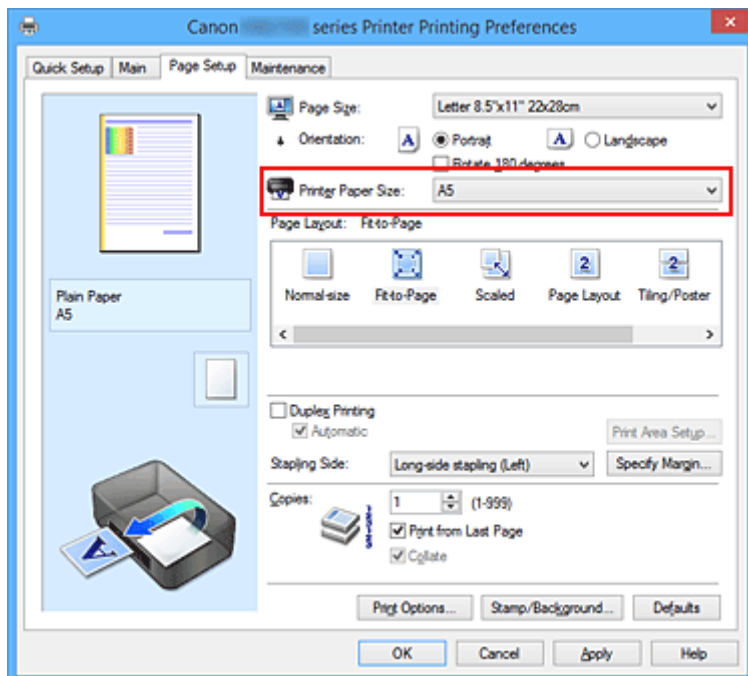

5. Dokončete nastavení

Klepněte na tlačítko **OK**.

Po spuštění tisku bude dokument zvětšen nebo zmenšen na velikost stránky.

Tisk v měřítku

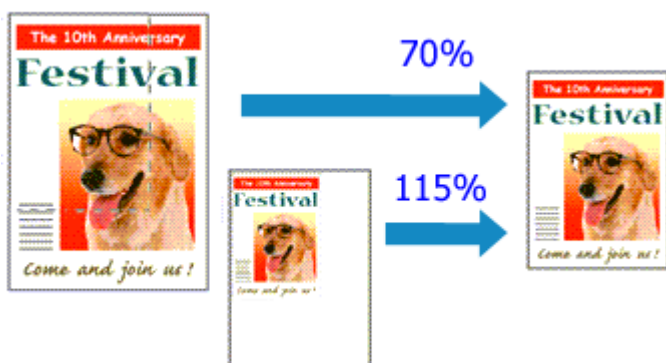

Chcete-li vytisknout dokument se zvětšením nebo zmenšením stránek, postupujte následovně:

1. Otevřete [okno nastavení ovladače tiskárny](#)

2. Nastavte tisk v měřítku

V seznamu **Rozvržení stránky (Page Layout)** na kartě **Vzhled stránky (Page Setup)** vyberte možnost **V měřítku (Scaled)**.

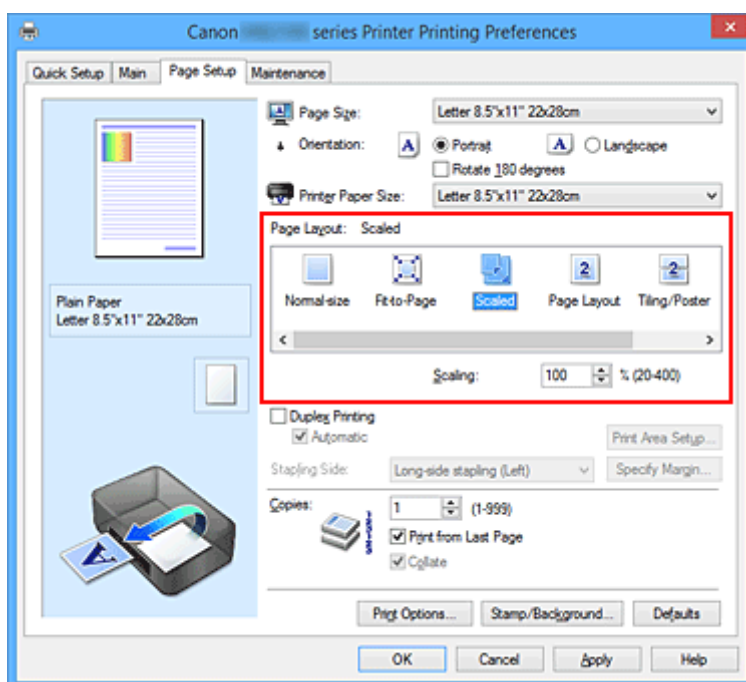

3. Vyberte velikost papíru dokumentu

Pomocí nastavení **Velikost stránky (Page Size)** vyberte velikost stránky nastavenou v používané softwarové aplikaci.

4. Nastavte měřítko pomocí některé z následujících metod:

- Výběrem hodnoty v poli **Velikost papíru v tiskárně (Printer Paper Size)**

Pokud je velikost papíru v tiskárně menší než **Velikost stránky (Page Size)**, obraz stránky bude zmenšen. Pokud je velikost papíru v tiskárně větší než **Velikost stránky (Page Size)**, obraz stránky bude zvětšen.

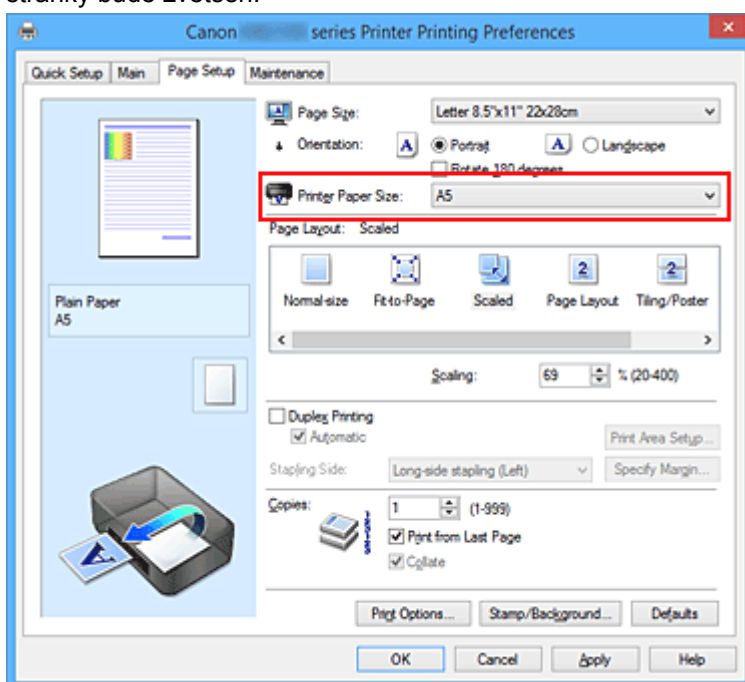

- Zadejte měřítko

Zadejte hodnotu přímo do pole **Měřítko (Scaling)**.

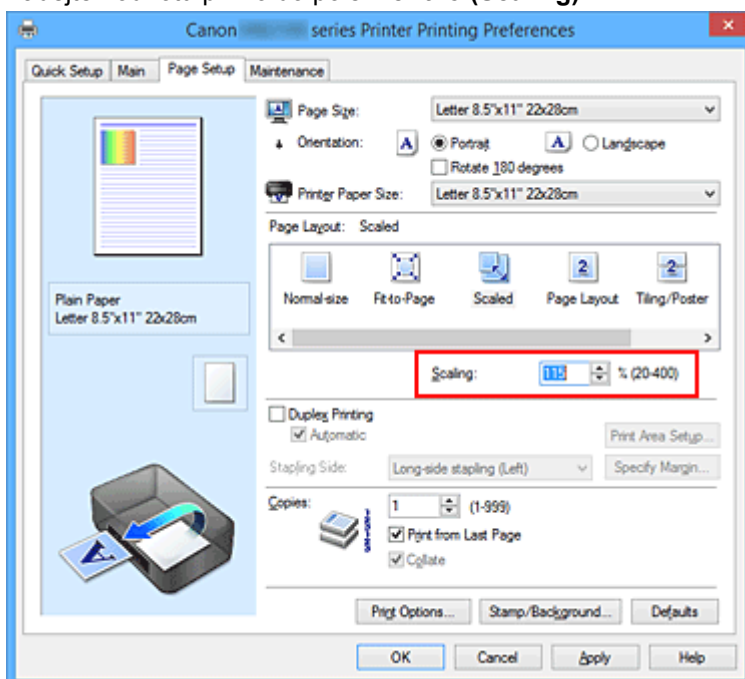

Aktuální nastavení se zobrazí v náhledu nastavení na levé straně okna ovladače tiskárny.

5. Dokončete nastavení

Klepněte na tlačítko **OK**.

Po spuštění tisku se dokument vytiskne v zadaném měřítku.

»»» Důležité

- Pokud aplikační software, ve kterém jste vytvořili původní dokument, obsahuje funkci tisku v měřítku, nakonfigurujte nastavení v aplikačním softwaru. Toto nastavení není potřeba konfigurovat i v ovladači tiskárny.

»»» Poznámka

- Volbou možnosti **V měřítku (Scaled)** změňte tisknutelnou oblast dokumentu.

Tisk rozvržené stránky

Funkce tisku rozvržené stránky umožňuje vytisknout obraz více stránek na jeden list papíru.



Při tisku rozvržené stránky postupujte takto:

1. Otevřete [okno nastavení ovladače tiskárny](#)

2. Nastavte tisk rozvržené stránky

Ze seznamu **Rozvržení stránky (Page Layout)** na kartě **Vzhled stránky (Page Setup)** vyberte možnost **Rozvržení stránky (Page Layout)**.

Aktuální nastavení se zobrazí v náhledu nastavení na levé straně okna ovladače tiskárny.

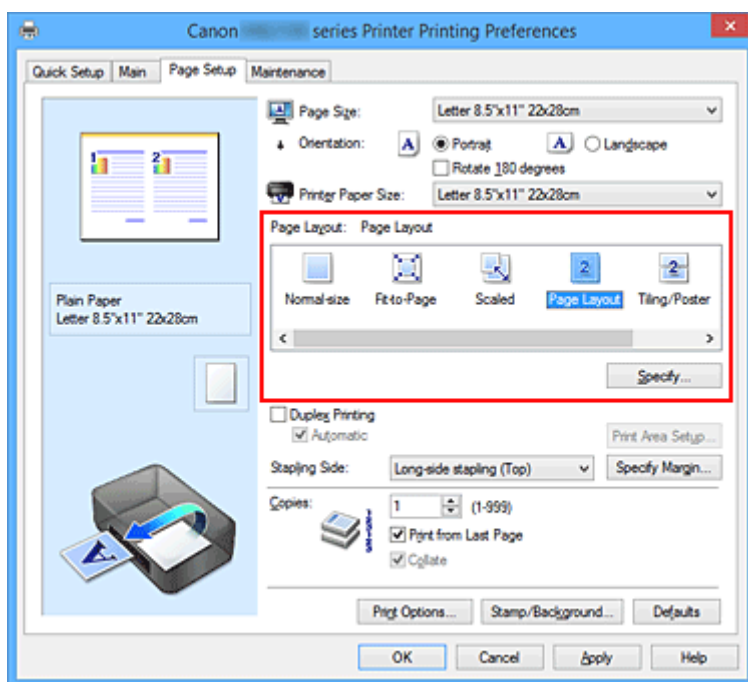

3. Vyberte požadovanou velikost papíru

V seznamu **Velikost papíru v tiskárně (Printer Paper Size)** vyberte velikost papíru, který je vložen v tiskárně.

4. Nastavte počet a pořadí stránek, které mají být vytištěny na jeden list

V případě potřeby klepněte na tlačítko **Zadat... (Specify...)**, zadejte následující nastavení v dialogovém okně **Tisk rozvržené stránky (Page Layout Printing)**, a klepněte na tlačítko **OK**.

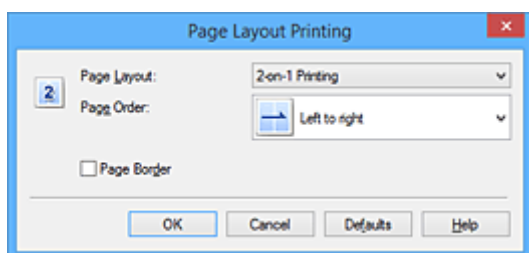

Rozvržení stránky (Page Layout)

Pokud chcete změnit počet stránek, které se mají tisknout na jeden list papíru, vyberte v seznamu požadovaný počet stránek.

Pořadí stránek (Page Order)

Pořadí uspořádání stránek můžete změnit výběrem požadovaného způsobu umístění ze seznamu.

Ohraničení stránky (Page Border)

Chcete-li kolem každé stránky dokumentu vytisknout rámeček, zaškrtněte toto políčko.

5. Dokončete nastavení

Na kartě **Vzhled stránky (Page Setup)** klepněte na tlačítko **OK**.

Po zahájení tisku bude zadaný počet stránek uspořádán na každém listu papíru v určeném pořadí.

Vedle sebe/Tisk plakátu

Funkce tisku vedle sebe/tisku plakátu umožňuje zvětšit obrazová data, rozdělit je na několik stránek a vytisknout tyto stránky na samostatné listy papíru. Takto vytištěné stránky lze také slepit a získat tiskovinu velkého formátu, např. plakát.

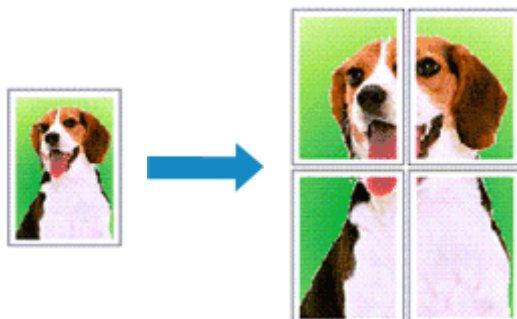

Při tisku vedle sebe/tisku plakátu postupujte takto:

Nastavení Vedle sebe/Tisk plakátu

1. Otevřete [okno nastavení ovladače tiskárny](#)
2. Nastavení možnosti Vedle sebe/Tisk plakátu

Na kartě **Vzhled stránky (Page Setup)** v seznamu **Rozvržení stránky (Page Layout)** vyberte možnost **Vedle sebe/Plakát (Tiling/Poster)**.

Aktuální nastavení se zobrazí v náhledu nastavení na levé straně okna ovladače tiskárny.

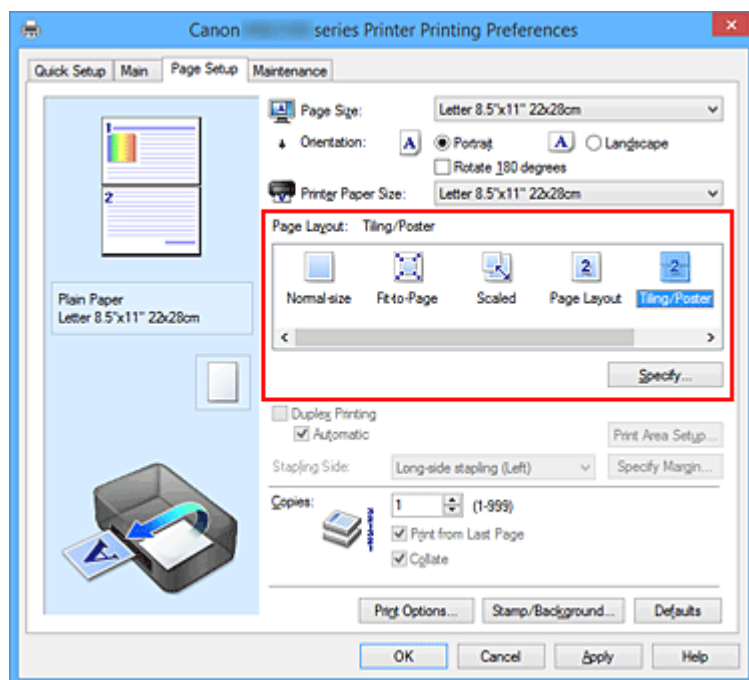

3. Vyberte požadovanou velikost papíru

V seznamu **Velikost papíru v tiskárně (Printer Paper Size)** vyberte velikost papíru, který je vložen v tiskárně.

4. Nastavte počet rozdělení obrazu a stránky, které se budou tisknout

V případě potřeby klepněte na tlačítko **Zadat... (Specify...)**, v dialogovém okně **Vedle sebe/Tisk plakátu (Tiling/Poster Printing)** zadejte následující nastavení a klepněte na tlačítko **OK**.

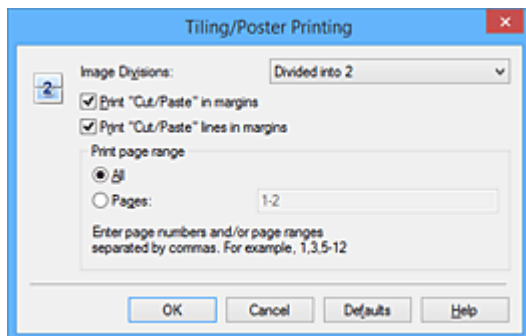

Rozdělení obrazu (Image Divisions)

Zadejte počet částí (svislé x vodorovné).

Se zvyšujícím se počtem rozdělení roste i počet listů použitých k tisku. Pokud následně slepíte stránky dohromady, abyste vytvořili plakát, vyšší počet rozdělení vám umožní vytvořit větší plakát.

Tisk "Odstřihnout/Slepít" na okraje (Print "Cut/Paste" in margins)

Chcete-li vynechat slova "Odstřihnout" a "Slepít", zrušte zaškrtnutí tohoto políčka.

»»» Poznámka

- V případě použití některých ovladačů tiskárny nebo provozních prostředí nemusí být tato funkce k dispozici.

Tisk čar "Odstřihnout/Slepít" na okraje (Print "Cut/Paste" lines in margins)

Chcete-li vynechat dělicí čáry, zrušte zaškrtnutí tohoto políčka.

Rozsah tištěných stránek (Print page range)

Určuje rozsah tisku. Za normálních podmínek vyberte možnost **Vše (All)**.

Chcete-li přetisknout jen určitou stránku, vyberte možnost **Stránky (Pages)** a zadejte číslo stránky, kterou chcete vytisknout. Chcete-li určit více stránek, zadejte čísla požadovaných stránek. Čísla stránek oddělujte čárkami nebo pomlčkou.

»»» Poznámka

- Rozsah stránek můžete také zadat klepnutím na stránky v náhledu nastavení.

5. Dokončete nastavení

Na kartě **Vzhled stránky (Page Setup)** klepněte na tlačítko **OK**.

Po spuštění tisku bude dokument rozdělen na několik stránek.

Tisk pouze vybraných stránek

Pokud během tisku začne docházet nebo zcela dojde inkoust, můžete opakovat tisk pouze určitých stránek následujícím postupem:

1. Nastavte rozsah stránek

V náhledu nastavení v levé části karty **Vzhled stránky (Page Setup)** postupně klepněte na stránky, které se nemají tisknout.

Stránky, na které klepnete, jsou z náhledu odstraněny a zobrazují se pouze stránky, které se mají tisknout.

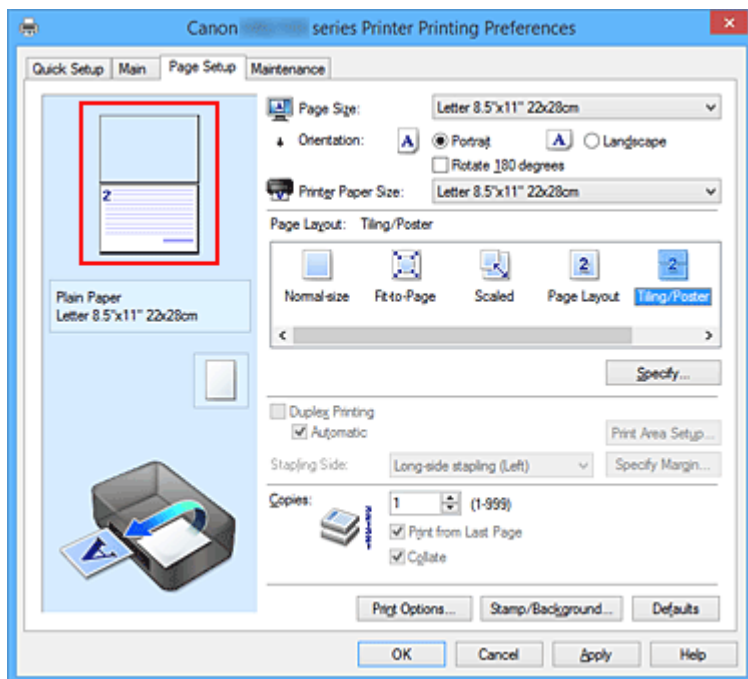

►►► Poznámka

- Chcete-li odstraněné stránky zobrazit, znovu na ně klepněte.
- Klepnutím pravým tlačítkem na náhled nastavení vyberete možnost **Tisknout všechny stránky (Print all pages)** nebo **Odstranit všechny stránky (Delete all pages)**.

2. Dokončete nastavení

Po dokončení výběru stránek klepněte na tlačítko **OK**.

Po zahájení tisku budou vytištěny pouze vybrané stránky.

►►► Důležité

- Protože při tisku vedle sebe/tisku plakátu se dokument zvětší, může se stát, že výsledek tisku bude hrubý.

Tisk brožury

Funkce tisku brožury umožňuje tisknout data ve tvaru vhodném pro přeložení. Data se tisknout na obě strany papíru. Tento typ tisku zaručí kompletování stránek ve správném pořadí podle jejich čísel tak, aby mohly být přeloženy a uprostřed sešity.

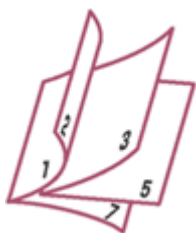

Při tisku brožury postupujte takto:

1. Otevřete [okno nastavení ovladače tiskárny](#)

2. Nastavte tisk brožury

Ze seznamu **Rozvržení stránky (Page Layout)** vyberte možnost **Brožura (Booklet)** na kartě **Vzhled stránky (Page Setup)**.

Aktuální nastavení se zobrazí v náhledu nastavení na levé straně okna.

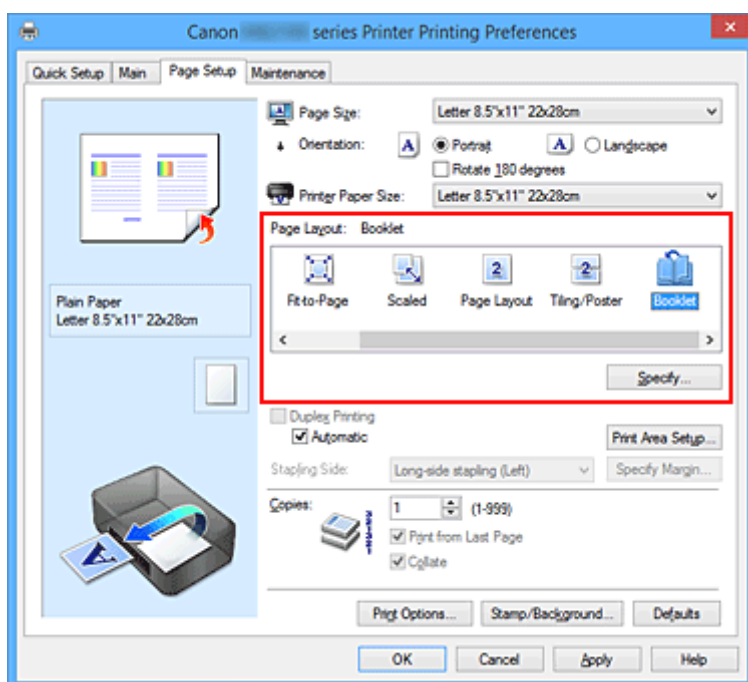

3. Vyberte požadovanou velikost papíru

V seznamu **Velikost papíru v tiskárně (Printer Paper Size)** vyberte velikost papíru, který je vložen v tiskárně.

4. Určete okraj pro sešívání a jeho šířku

Klepněte na tlačítko **Zadat... (Specify...)**, v dialogovém okně **Tisk brožury (Booklet Printing)** určete následující nastavení a klepněte na tlačítko **OK**.

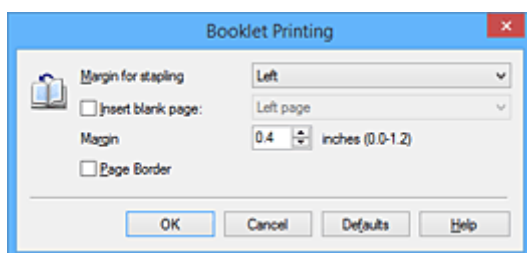

Okraj pro sešití (Margin for stapling)

Určete, na které straně má být okraj pro sešití po přeložení brožury.

Vložit prázdnou stránku (Insert blank page)

Chcete-li ponechat jednu stranu listu prázdnou, zaškrtněte políčko a vyberte stranu, kterou chcete ponechat prázdnou.

Okraj (Margin)

Zadejte šířku okraje. Zadaná vzdálenost od středu papíru bude udávat šířku okraje jedné stránky.

Ohraničení stránky (Page Border)

Chcete-li kolem každé stránky dokumentu vytisknout rámeček, zaškrtněte odpovídající políčko.

5. Dokončete nastavení

Na kartě **Vzhled stránky (Page Setup)** klepněte na tlačítko **OK**.

Když spustíte tisk, dokument se automaticky vytiskne nejprve na jednu stranu listu papíru, a poté na druhou.

Po dokončení tisku přeložte listy uprostřed a vytvořte brožuru.

»»» Důležité

- Možnost **Brožura (Booklet)** nelze vybrat, pokud je v části **Typ média (Media Type)** na kartě **Hlavní (Main)** zvolen jiný papír než **Běžný papír (Plain Paper)**.

»»» Poznámka

- Razítko a pozadí se nevytisknou na prázdné listy vložené pomocí funkce tisku brožury **Vložit prázdnou stránku (Insert blank page)**.

Oboustranný tisk

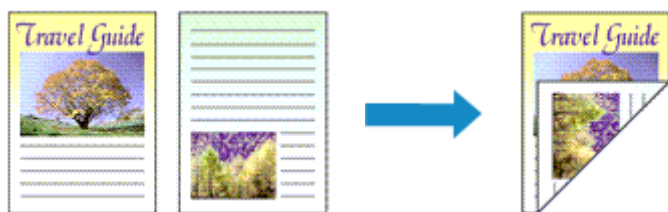

Postup pro tisk dat na obě strany papíru:

Oboustranný tisk můžete také nastavit v části **Další funkce (Additional Features)** na kartě **Rychlé nastavení (Quick Setup)**.

Postup při automatickém oboustranném tisku

Oboustranný tisk můžete použít, aniž byste museli obracet papír.

1. Otevřete [okno nastavení ovladače tiskárny](#)
2. Nastavte automatický oboustranný tisk

Na kartě **Vzhled stránky (Page Setup)** zaškrtněte políčko **Oboustranný tisk (Duplex Printing)** a zkontrolujte zaškrtnutí možnosti **Automaticky (Automatic)**.

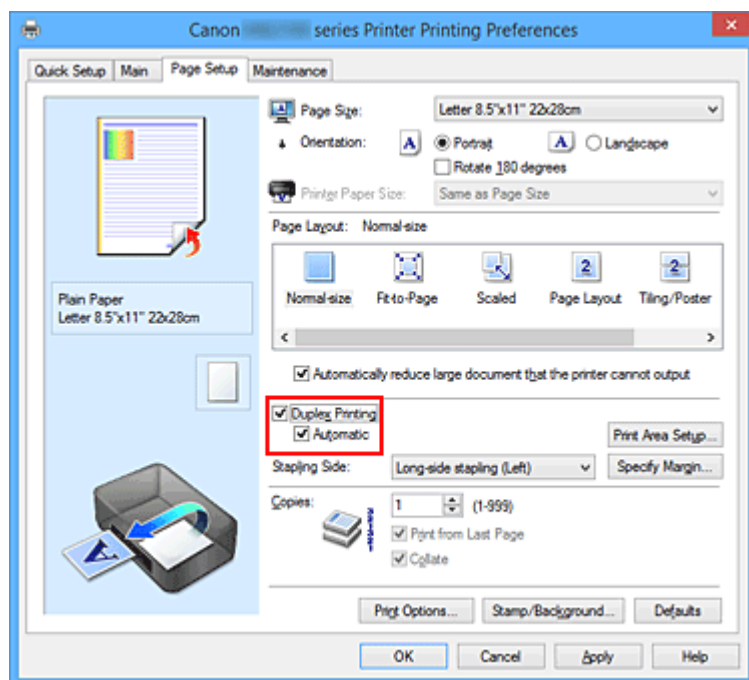

3. Vyberte rozvržení

Ze seznamu **Rozvržení stránky (Page Layout)** vyberte možnosti **Normální velikost (Normal-size)**, **Přizpůsobené velikosti stránky (Fit-to-Page)**, **V měřítku (Scaled)** nebo **Rozvržení stránky (Page Layout)**.

4. Nastavte oblast tisku

Při oboustranném tisku je oblast tisku dokumentu o trochu užší než obvykle a může se stát, že se dokument nevejde na stránku.

Klepněte na položku **Nastavení oblasti tisku... (Print Area Setup...)**, vyberte jednu z následujících metod zpracování a klepněte na tlačítko **OK**.

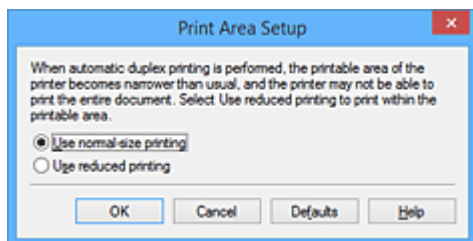

Použit tisk normální velikosti (Use normal-size printing)

Tisk bez zmenšení stránky.

Použit zmenšený tisk (Use reduced printing)

Tisk nepatrně zmenšené stránky.

5. Zadejte stranu, která má být sešita

V nabídce **Orientace (Orientation)** a **Rozvržení stránky (Page Layout)** se automaticky vybere nejlepší **Sešivaná strana (Stapling Side)**. Pokud chcete nastavení změnit, vyberte ze seznamu jinou sešivanou stranu.

6. Nastavte šířku okraje

V případě potřeby klepněte na tlačítko **Zadat okraj... (Specify Margin...)**, nastavte šířku okraje a klepněte na tlačítko **OK**.

7. Dokončete nastavení

Na kartě **Vzhled stránky (Page Setup)** klepněte na tlačítko **OK**.

Po spuštění tisku začne oboustranný tisk.

Postup při ručním oboustranném tisku

Oboustranný tisk můžete provést ručně.

1. Otevřete [okno nastavení ovladače tiskárny](#)

2. Nastavte oboustranný tisk

Na kartě **Vzhled stránky (Page Setup)** zaškrtněte políčko **Oboustranný tisk (Duplex Printing)** a zrušte zaškrtnutí políčka **Automaticky (Automatic)**.

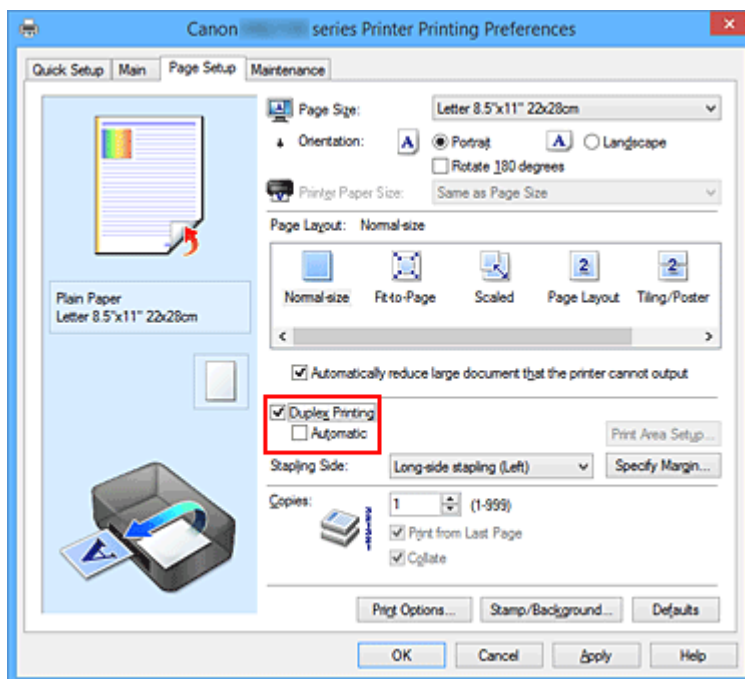

3. Vyberte rozvržení

Ze seznamu **Rozvržení stránky (Page Layout)** vyberte možnosti **Normální velikost (Normal-size)**, **Přizpůsobené velikosti stránky (Fit-to-Page)**, **V měřítku (Scaled)** nebo **Rozvržení stránky (Page Layout)**.

4. Zadejte stranu, která má být sešita

V nabídce **Orientace (Orientation)** a **Rozvržení stránky (Page Layout)** se automaticky vybere nejlepší **Sešivaná strana (Stapling Side)**. Pokud chcete nastavení změnit, vyberte ze seznamu jinou sešivanou stranu.

5. Nastavte šířky okraje

V případě potřeby klepněte na tlačítko **Zadat okraj... (Specify Margin...)**, nastavte šířku okraje a klepněte na tlačítko **OK**.

6. Dokončete nastavení

Na kartě **Vzhled stránky (Page Setup)** klepněte na tlačítko **OK**.

Po spuštění tisku se dokument vytiskne nejprve na jednu stranu listu papíru. Po vytištění jedné strany vložte papír správně znovu podle pokynů.

Potom klepnutím na tlačítko **Spustit tisk (Start Printing)** vytiskněte opačnou stranu.

»»» Důležité

- Je-li v seznamu **Typ média (Media Type)** na kartě **Hlavní (Main)** vybrán jiný typ, než **Běžný papír (Plain Paper)**, možnost **Oboustranný tisk (Duplex Printing)** je zobrazena šedě a není k dispozici.
- Je-li v seznamu **Rozvržení stránky (Page Layout)** vybrána možnost **Vedle sebe/Plakát (Tiling/Poster)** nebo **Brožura (Booklet)**, budou možnosti **Oboustranný tisk (Duplex Printing)** a **Sešivaná strana (Stapling Side)** zobrazeny šedě a nebudou dostupné.

- **Oboustranný tisk (Duplex Printing)** lze provádět pouze tehdy, je-li jako **Velikost stránky (Page Size)** na kartě **Vzhled stránky (Page Setup)** zvolena jedna z následujících velikostí papíru.
 - **Letter 22x28cm 8.5"x11" (Letter 8.5"x11" 22x28cm), A4**
- Po vytištění přední stránky se tisk zastaví na dobu nezbytnou pro zaschnutí inkoustu (provoz se dočasně zastaví), pak se spustí tisk zadní stránky. Během této doby se nedotýkejte papíru. Doba čekání na zaschnutí můžete změnit v oddílu **Uživatelská nastavení (Custom Settings)** na kartě **Údržba (Maintenance)**.

Příbuzné téma

- [Změna provozního režimu tiskárny](#)

Tisk razítka nebo pozadí

V případě použití některých ovladačů tiskárny nebo provozních prostředí nemusí být funkce **Razítko (Stamp)** nebo **Pozadí (Background)** k dispozici.

Funkce **Razítko (Stamp)** umožňuje vytisknout text razítka nebo bitovou mapu přes data dokumentu nebo pod nimi. Můžete rovněž vytisknout datum, čas a uživatelské jméno. Funkce **Pozadí (Background)** umožňuje vytisknout světlý obrázek pod daty dokumentu.

Chcete-li vytisknout razítko nebo pozadí, postupujte takto:

Tisk razítka

Razítka „DŮVĚRNÉ“, „DŮLEŽITÉ“ a další razítka, která jsou v podnicích často používána, jsou již registrována.

1. Otevřete [okno nastavení ovladače tiskárny](#)
2. Na kartě **Vzhled stránky (Page Setup)** klepněte na tlačítko **Razítko/Pozadí... (Stamp/Background...)** nebo **Razítko... (Stamp...)**

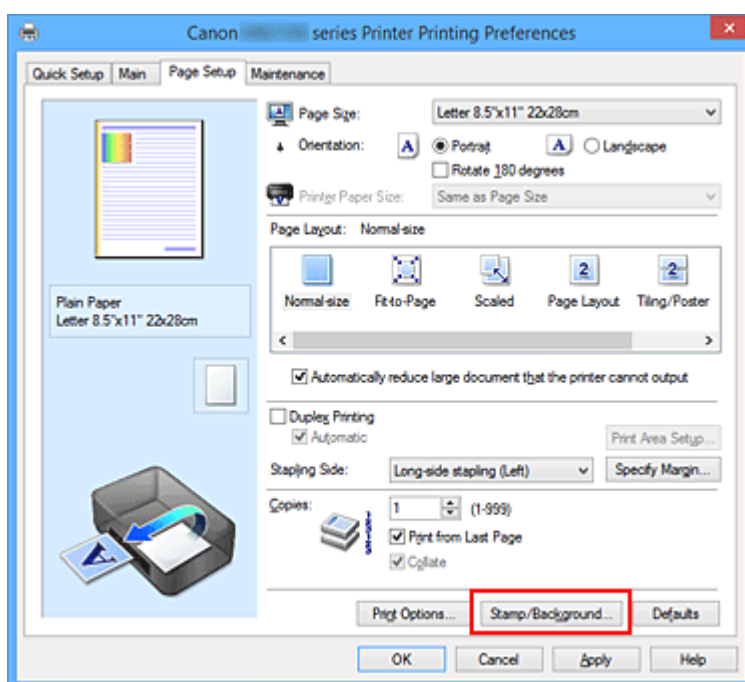

Otevře se dialogové okno **Razítko/Pozadí (Stamp/Background)** nebo **Razítko (Stamp)**.

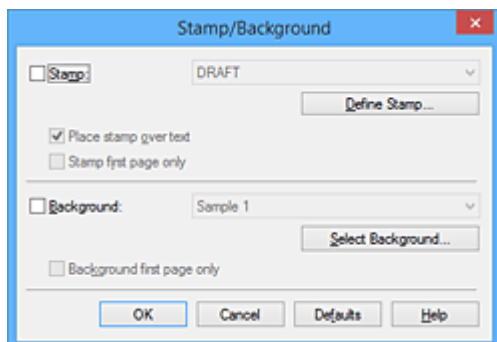

»»» Poznámka

- V ovladači tiskárny XPS je místo tlačítka **Razítko/Pozadí... (Stamp/Background...)** k dispozici tlačítko **Razítko... (Stamp...)** a lze použít pouze funkci razítka.

3. Vyberte razítko

Zaškrtněte políčko **Razítko (Stamp)** a v seznamu vyberte razítko, které chcete použít.

Aktuální nastavení se zobrazí v náhledu nastavení na levé straně karty **Vzhled stránky (Page Setup)**.

4. Nastavte podrobnosti razítka

V případě potřeby zadejte následující nastavení a poté klepněte na tlačítko **OK**.

Tlačítko Vlastní razítko... (Define Stamp...)

Chcete-li [změnit text, bitovou mapu nebo umístění razítka](#), klepněte sem.

Razítko umístit přes text (Place stamp over text)

Zaškrtněte toto políčko, pokud chcete tisknout razítko přes text dokumentu.

»»» Poznámka

- V částech, kde se razítko a data dokumentu překrývají, se vytiskne přednostně razítko, protože razítko se tiskne přes data dokumentu. Pokud políčko nezaškrtnete, vytiskne se razítko za data dokumentu a v závislosti na použité aplikaci se může stát, že v překrývajících se částech bude část razítka skrytá.
- Možnost **Razítko umístit přes text (Place stamp over text)** nelze použít, je-li použit ovladač tiskárny XPS.
Je-li použit ovladač tiskárny XPS, je razítko vytištěno obvyklým způsobem v popředí dokumentu.

Tisk poloprůhledného razítka (Print semitransparent stamp)

Zaškrtněte toto políčko, chcete-li v dokumentu vytisknout poloprůhledné razítko.

Tato funkce je k dispozici pouze tehdy, je-li použit ovladač tiskárny XPS.

Razítko jen na první stránce (Stamp first page only)

Zaškrtněte toto políčko, pokud chcete tisknout razítko pouze na první stránce.

5. Dokončete nastavení

Na kartě **Vzhled stránky (Page Setup)** klepněte na tlačítko **OK**.

Po spuštění tisku budou data vytištěna s určeným razítkem.

Tisk pozadí

Na ukázkou jsou připraveny dva soubory bitových map.

1. Otevřete [okno nastavení ovladače tiskárny](#)
2. Na kartě **Vzhled stránky (Page Setup)** klepněte na tlačítko **Razítko/Pozadí... (Stamp/Background...)**

Otevře se dialogové okno **Razítko/Pozadí (Stamp/Background)**.

3. Vyberte pozadí

Zaškrtněte políčko **Pozadí (Background)** a vyberte v seznamu pozadí, které chcete použít.

Aktuální nastavení se zobrazí v náhledu nastavení na levé straně karty **Vzhled stránky (Page Setup)**.

4. Nastavte podrobnosti pozadí

V případě potřeby proveďte následující nastavení a poté klepněte na tlačítko **OK**.

Tlačítko Vybrat pozadí... (Select Background...)

Chcete-li [použít jiné pozadí nebo změnit jeho rozvržení či hustotu](#), klepněte sem.

Pozadí jen na první stránce (Background first page only)

Zaškrtněte toto políčko, pokud chcete tisknout pozadí pouze na první stránce.

5. Dokončete nastavení

Na kartě **Vzhled stránky (Page Setup)** klepněte na tlačítko **OK**.

Po spuštění tisku budou data vytištěna se zadaným pozadím.

»»» Poznámka

- Razítko a pozadí se nevytisknou na prázdné listy vložené pomocí funkce tisku brožury **Vložit prázdnou stránku (Insert blank page)**.

Příbuzná témata

- [Registrace razítka](#)
- [Registrace obrazových dat pro použití jako pozadí](#)

Registrace razítka

V případě použití některých ovladačů tiskárny nebo provozních prostředí nemusí být tato funkce k dispozici.

Můžete vytvořit a registrovat nové razítko. Můžete rovněž změnit a znovu zaregistrovat některá nastavení existujících razítek. Nepotřebná razítka lze kdykoli odstranit.

Při registraci nového razítka postupujte takto:

Registrace nového razítka

1. Otevřete [okno nastavení ovladače tiskárny](#)
2. Na kartě **Vzhled stránky (Page Setup)** klepněte na tlačítko **Razítko/Pozadí... (Stamp/Background...)** nebo **Razítko... (Stamp...)**

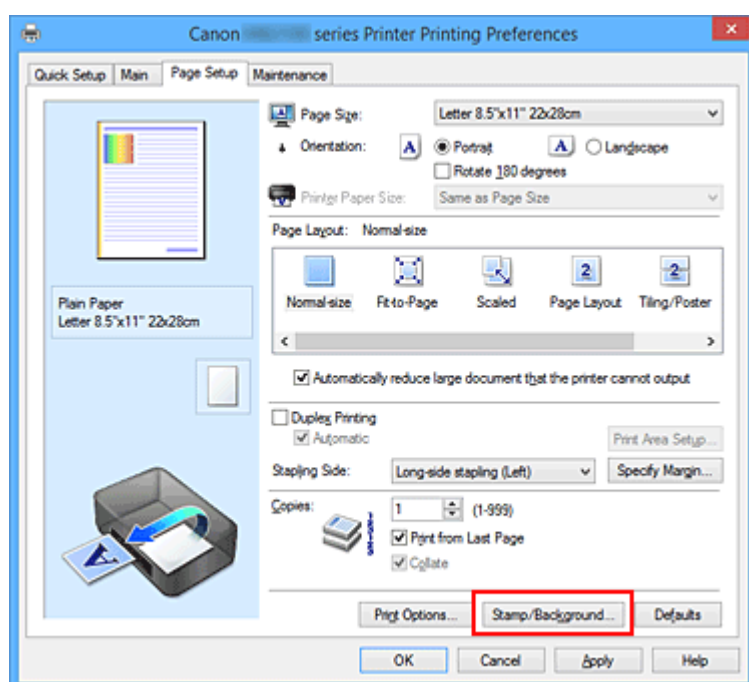

Otevře se dialogové okno **Razítko/Pozadí (Stamp/Background)** nebo **Razítko (Stamp)**.

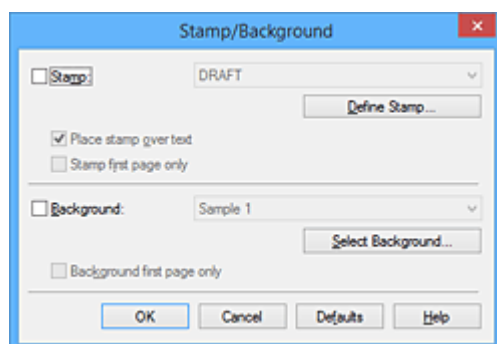

►►► Poznámka

- V ovladači tiskárny XPS je místo tlačítka **Razítko/Pozadí... (Stamp/Background...)** k dispozici tlačítko **Razítko... (Stamp...)** a lze použít pouze funkci razítka.

3. Klepněte na tlačítko **Vlastní razítko... (Define Stamp...)**

Otevře se dialogové okno **Nastavení razítka (Stamp Settings)**.

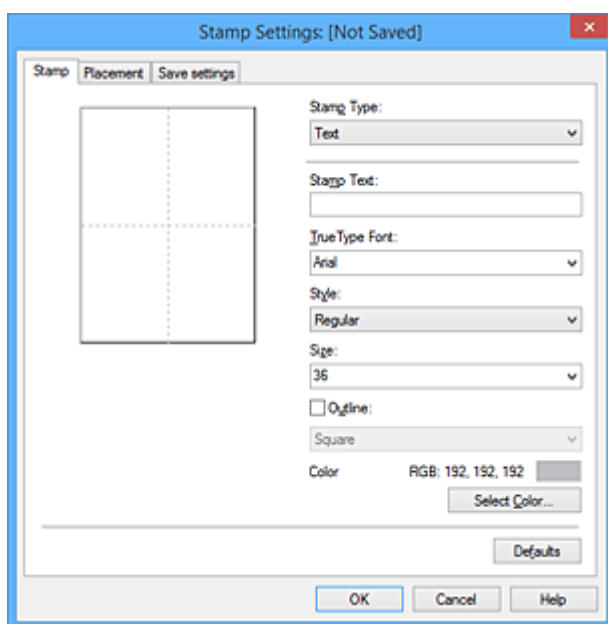

4. Konfigurujte razítko a zároveň sledujte jeho náhled

• Karta **Razítko (Stamp)**

V nastavení **Typ razítka (Stamp Type)** vyberte v závislosti na daném účelu možnost **Text**, **Bitová mapa (Bitmap)** nebo **Datum/čas/jméno uživatele (Date/Time/User Name)**.

- Při registraci možnosti **Text** musí být znaky již zadány v poli **Text razítka (Stamp Text)**. Podle potřeby upravte nastavení **Písmo TrueType (TrueType Font)**, **Styl (Style)**, **Velikost (Size)** a **Obrys (Outline)**. Po klepnutí na tlačítko **Vybrat barvu... (Select Color...)** lze vybrat barvu razítka.
- Pokud jste vybrali možnost **Bitová mapa (Bitmap)**, klepněte na tlačítko **Vybrat soubor... (Select File...)** a vyberte soubor bitové mapy (.bmp), který chcete použít. Podle potřeby změňte nastavení **Velikost (Size)** a **Průhledná bílá oblast (Transparent white area)**.
- Pokud jste vybrali možnost **Datum/čas/jméno uživatele (Date/Time/User Name)**, zobrazí se v části **Text razítka (Stamp Text)** datum a čas vytvoření a uživatelské jméno vytištěného objektu. Podle potřeby změňte nastavení **Písmo TrueType (TrueType Font)**, **Styl (Style)**, **Velikost (Size)** a **Obrys (Outline)**. Po klepnutí na tlačítko **Vybrat barvu... (Select Color...)** lze vybrat barvu razítka.

»»» **Důležité**

- Je-li vybrána možnost **Datum/čas/jméno uživatele (Date/Time/User Name)**, bude pole **Text razítka (Stamp Text)** zobrazeno šedě.

• Karta **Umístění (Placement)**

Vyberte polohu razítka v seznamu **Poloha (Position)**. V seznamu **Poloha (Position)** můžete také vybrat možnost **Uživatelská (Custom)** a zadat souřadnice do polí **Pol. raz. x (X-Position)** a **Pol. raz. y (Y-Position)**.

Razítko lze přemístit také přetažením v okně náhledu.

Chcete-li změnit úhel pozice razítka, přímo zadejte hodnotu do pole **Orientace (Orientation)**.

»» Důležité

- Pokud je v nabídce **Typ razítka (Stamp Type)** na kartě **Razítko (Stamp)** vybrána možnost **Bitová mapa (Bitmap)**, možnost **Orientace (Orientation)** nelze upravit.

5. Uložte razítko

Klepněte na kartu **Uložit nastavení (Save settings)**, zadejte nový název do pole **Název (Title)** a klepněte na tlačítko **Uložit (Save)**.

Po zobrazení výzvy k potvrzení klepněte na tlačítko **OK**.

»» Poznámka

- Na začátku a konci názvu nelze zadat mezery, tabulátory ani nové řádky.

6. Dokončete nastavení

Klepněte na tlačítko **OK**. Opět se otevře dialogové okno **Razítko/Pozadí (Stamp/Background)** nebo **Razítko (Stamp)**.

Registrovaný název se zobrazí v seznamu **Razítko (Stamp)**.

Změna a registrace některých nastavení razítek

1. Vyberte razítko, jehož nastavení chcete změnit

V dialogovém okně **Razítko/Pozadí (Stamp/Background)** (**Razítko (Stamp)**) zaškrtněte políčko **Razítko (Stamp)**. Následně ze seznamu vyberte název razítka, které chcete změnit.

2. Klepněte na tlačítko **Vlastní razítko... (Define Stamp...)**

Otevře se dialogové okno **Nastavení razítka (Stamp Settings)**.

3. Konfigurujte razítko a zároveň sledujte jeho náhled

4. Uložte razítko s přepsáním

Na kartě **Uložit nastavení (Save settings)** klepněte na tlačítko **Uložit s přepsáním (Save overwrite)**.

Pokud chcete uložit razítko s jiným názvem, napište nový název do pole **Název (Title)** a klepněte na tlačítko **Uložit (Save)**.

Po zobrazení výzvy k potvrzení klepněte na tlačítko **OK**.

5. Dokončete nastavení

Klepněte na tlačítko **OK**. Opět se otevře dialogové okno **Razítko/Pozadí (Stamp/Background)** nebo **Razítko (Stamp)**.

Registrovaný název se zobrazí v seznamu **Razítko (Stamp)**.

Odstranění nepotřebného razítka

1. V dialogovém okně **Razítko/Pozadí (Stamp/Background)** nebo **Razítko (Stamp)** klepněte na tlačítko **Vlastní razítko... (Define Stamp...)**

Otevře se dialogové okno **Nastavení razítka (Stamp Settings)**.

2. Vyberte razítko, které chcete odstranit

Na kartě **Uložit nastavení (Save settings)** v seznamu **Razítka (Stamps)** vyberte název razítka, která chcete odstranit. Poté klepněte na tlačítko **Odstranit (Delete)**.

Po zobrazení výzvy k potvrzení klepněte na tlačítko **OK**.

3. Dokončete nastavení

Klepněte na tlačítko **OK**. Opět se otevře dialogové okno **Razítko/Pozadí (Stamp/Background)** nebo **Razítko (Stamp)**.

Registrace obrazových dat pro použití jako pozadí

V případě použití některých ovladačů tiskárny nebo provozních prostředí nemusí být tato funkce k dispozici.

Můžete zvolit soubor bitmapy (.bmp) a zaregistrovat jej jako nové pozadí. Můžete rovněž změnit a zaregistrovat některá nastavení existujících pozadí. Nepotřebná pozadí lze odstranit.

Při registraci obrazových dat, která mají být použita jako pozadí, postupujte takto:

Registrace nového pozadí

1. Otevřete [okno nastavení ovladače tiskárny](#)
2. Na kartě **Vzhled stránky (Page Setup)** klepněte na tlačítko **Razítko/Pozadí... (Stamp/Background...)**

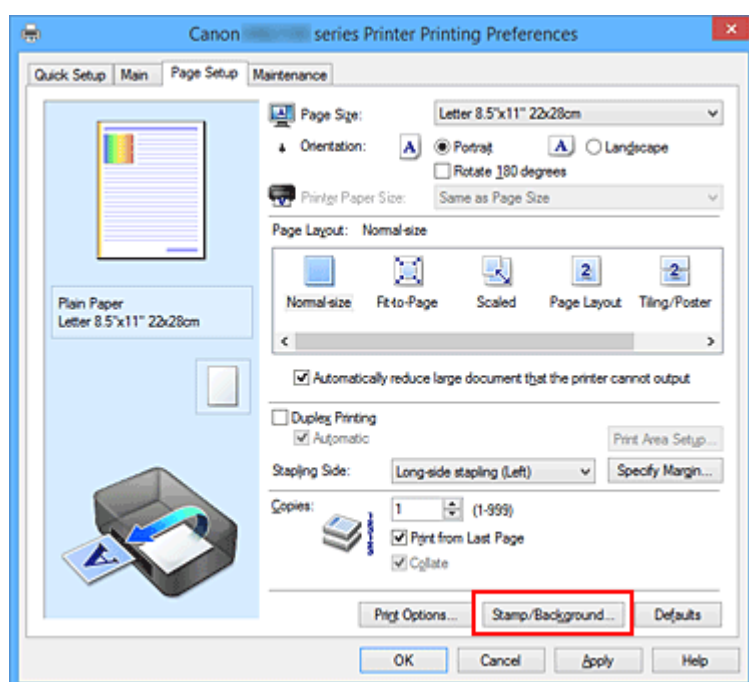

Otevře se dialogové okno **Razítko/Pozadí (Stamp/Background)**.

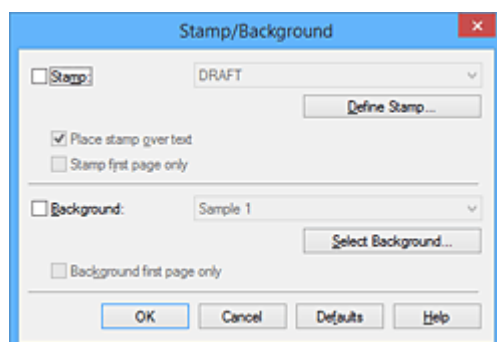

►►► Poznámka

- V ovladači tiskárny XPS je místo tlačítka **Razítko/Pozadí... (Stamp/Background...)** k dispozici tlačítko **Razítko... (Stamp...)** a funkci **Pozadí (Background)** nelze použít.

3. Klepněte na tlačítko **Vybrat pozadí... (Select Background...)**

Otevře se dialogové okno **Nastavení pozadí (Background Settings)**.

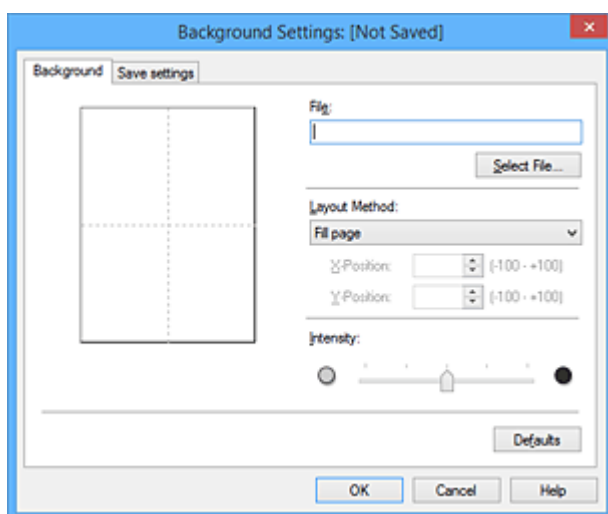

4. Vyberte soubor s obrázkem, který chcete zaregistrovat jako pozadí

Klepněte na tlačítko **Vybrat soubor... (Select File...)**. Vyberte cílový rastrový soubor (.bmp) a klepněte na tlačítko **Otevřít (Open)**.

5. S pomocí okna náhledu určete následující nastavení

Metoda rozvržení (Layout Method)

Vyberte způsob umístění obrazových dat pozadí.

Vyberete-li možnost **Uživatelská (Custom)**, můžete zadat souřadnice do polí **Pol. raz. x (X-Position)** a **Pol. raz. y (Y-Position)**.

Polohu pozadí lze také změnit přímo přetažením obrázku v okně náhledu.

Intenzita (Intensity)

Pomocí posuvníku **Intenzita (Intensity)** nastavte intenzitu obrazových dat pozadí. Posunutím posuvníku doprava lze pozadí ztmavit a posunutím posuvníku doleva lze pozadí zesvětlit. Pro tisk pozadí s původní intenzitou bitové mapy posuňte posuvník do polohy zcela vpravo.

6. Uložte pozadí

Klepněte na kartu **Uložit nastavení (Save settings)**, zadejte nový název do pole **Název (Title)** a klepněte na tlačítko **Uložit (Save)**.

Po zobrazení výzvy k potvrzení klepněte na tlačítko **OK**.

»»» Poznámka

- Na začátku a konci názvu nelze zadat mezery, tabulátory ani nové řádky.

7. Dokončete nastavení

Po klepnutí na tlačítko **OK** se znovu otevře dialogové okno **Razítko/Pozadí (Stamp/Background)**. V seznamu **Pozadí (Background)** se zobrazí zaregistrovaný název.

Změna a registrace některých nastavení pozadí

1. Vyberte pozadí, jehož nastavení chcete změnit

V dialogovém okně **Razítko/Pozadí (Stamp/Background)** zaškrtněte políčko **Pozadí (Background)**.
Následně ze seznamu vyberte název pozadí, které chcete změnit.

2. Klepněte na tlačítko **Vybrat pozadí... (Select Background...)**

Otevře se dialogové okno **Nastavení pozadí (Background Settings)**.

3. Během prohlížení okna náhledu upravte každou z položek na kartě **Pozadí (Background)**

4. Uložte pozadí

Na kartě **Uložit nastavení (Save settings)** klepněte na tlačítko **Uložit s přepsáním (Save overwrite)**. Pokud chcete uložit pozadí s jiným názvem, zadejte nový název do pole **Název (Title)** a klepněte na tlačítko **Uložit (Save)**.

Po zobrazení výzvy k potvrzení klepněte na tlačítko **OK**.

5. Dokončete nastavení

Po klepnutí na tlačítko **OK** se znovu otevře dialogové okno **Razítko/Pozadí (Stamp/Background)**.
V seznamu **Pozadí (Background)** se zobrazí zaregistrovaný název.

Odstranění nepotřebného pozadí

1. V dialogovém okně **Razítko/Pozadí (Stamp/Background)** klepněte na tlačítko **Vybrat pozadí... (Select Background...)**

Otevře se dialogové okno **Nastavení pozadí (Background Settings)**.

2. Vyberte pozadí, které chcete odstranit

Vyberte název pozadí, které chcete odstranit, ze seznamu **Pozadí (Backgrounds)** na kartě **Uložit nastavení (Save settings)** a klepněte na tlačítko **Odstranit (Delete)**.

Po zobrazení výzvy k potvrzení klepněte na tlačítko **OK**.

3. Dokončete nastavení

Po klepnutí na tlačítko **OK** se znovu otevře dialogové okno **Razítko/Pozadí (Stamp/Background)**.

Nastavení tisku obálek

Při tisku obálky postupujte takto:

1. [Vložte obálku](#) do tiskárny
2. Otevřete [okno nastavení ovladače tiskárny](#)
3. Vyberte typ média

V části **Běžně používaná nastavení (Commonly Used Settings)** na kartě **Rychlé nastavení (Quick Setup)** vyberte možnost **Obálka (Envelope)**.

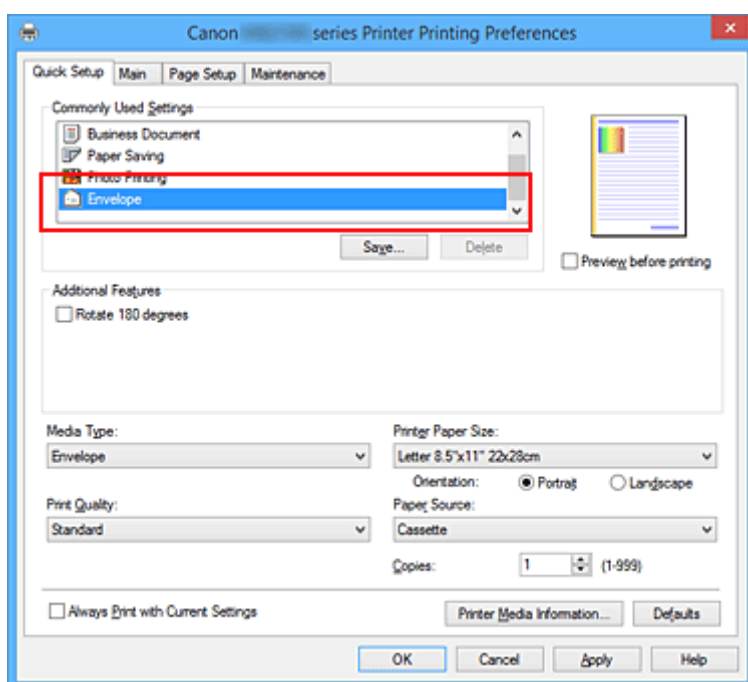

4. Vyberte požadovanou velikost tiskového papíru

Je-li zobrazeno dialogové okno **Nastavení velikosti obálky (Envelope Size Setting)**, vyberte možnost **Obchodní obálka 10 (Envelope Com 10)**, **Obálka DL (Envelope DL)**, **Yougata 4 105x235mm (Yougata 4 4.13\"x9.25\")**, **Yougata 6 98x190mm (Yougata 6 3.86\"x7.48\")**, **Obálka C5 (Envelope C5)** nebo **Obálka Monarch 98.4x190.5mm 3.88\"x7.5\" (Envelope Monarch 3.88\"x7.5\" 98.4x190.5mm)** a klepněte na tlačítko **OK**.

5. Nastavte orientaci

Chcete-li tisknout adresu vodorovně, vyberte v poli **Orientace (Orientation)** nastavení **Na šířku (Landscape)**.

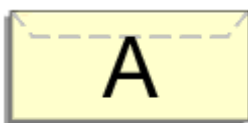

»»» Poznámka

- Pokud v nabídce **Velikost papíru v tiskárně (Printer Paper Size)** vyberete možnost **Yougata 4 105x235mm (Yougata 4 4.13"x9.25")**, **Yougata 6 98x190mm (Yougata 6 3.86"x7.48")**, **Obchodní obálka 10 (Envelope Com 10)**, **Obálka DL (Envelope DL)**, **Obálka C5 (Envelope C5)** nebo **Obálka Monarch 98.4x190.5mm 3.88"x7.5" (Envelope Monarch 3.88"x7.5" 98.4x190.5mm)**, tiskárna otočí papír při tisku o 90 stupňů doleva bez ohledu na nastavení **Otočit o 90 stupňů vlevo při orientaci [Na šířku] (Rotate 90 degrees left when orientation is [Landscape])** v nabídce **Uživatelská nastavení (Custom Settings)** na kartě **Údržba (Maintenance)**.

6. Vyberte požadovanou kvalitu tisku

V závislosti na požadované kvalitě vyberte v nastavení **Kvalita tisku (Print Quality)** možnost **Vysoká (High)** nebo **Standardní (Standard)**.

7. Dokončete nastavení

Klepněte na tlačítko **OK**.

Po spuštění tisku budou data vytištěna na obálku.

»»» Důležité

- Po zahájení tisku obálek jsou zobrazena hlášení Rádce.
Chcete-li hlášení Rádce skrýt, zaškrtněte políčko **Tuto zprávu příště nezobrazovat (Do not show this message again)**.
Chcete-li Rádce zobrazit znovu, klepněte na tlačítko **Zobrazit stav tiskárny (View Printer Status)** na kartě **Údržba (Maintenance)** a spusťte aplikaci Monitor stavu Canon IJ.
Potom klepněte na možnost **Tisk obálek (Envelope Printing)** v části **Zobrazit hlášení Rádce (Display Guide Message)** nabídky **Možnosti (Option)** a povolte tak nastavení.

»»» Poznámka

- Pokud se nastavení papíru z ovladače tiskárny liší od informací o papíru v kazetě uložených v tiskárně, může dojít k chybě. Pokyny pro případ chyby naleznete v části „[Nastavení papíru](#)“.
Pokud budete chtít zkontrolovat aktuální nastavení tiskárny nebo použít nastavení tiskárny v ovladači tiskárny, klepněte na kartě **Rychlé nastavení (Quick Setup)** na možnost **Informace o médiích tiskárny... (Printer Media Information...)** a v nově otevřeném dialogovém okně nastavení upravte.
Podrobnosti o informacích o papíru v kazetě, které je třeba v tiskárně uložit, naleznete níže:
 - [Nastavení papíru v ovladači tiskárny a tiskárně \(typ média\)](#)
 - [Nastavení papíru v ovladači tiskárny a tiskárně \(velikost papíru\)](#)

Tisk na média Hagaki

Tato část popisuje postup tisku médií Hagaki.

1. [Vložte pohlednici](#) do tiskárny
2. Otevřete [okno nastavení ovladače tiskárny](#)

3. Vyberte běžně používaná nastavení

Zobrazte kartu **Rychlé nastavení (Quick Setup)** a v možnosti **Běžně používaná nastavení (Commonly Used Settings)** vyberte položku **Standardní (Standard)**.

4. Vyberte typ média

U možnosti **Typ média (Media Type)** vyberte položku **Ink Jet Hagaki (A)**, **Ink Jet Hagaki**, **Hagaki K (A)**, **Hagaki K**, **Hagaki (A)** nebo **Hagaki**.

»»» Důležité

- Tato tiskárna nedokáže tisknout na média Hagaki s připevněnou fotografií nebo nálepkou.
- Při tisku na obě strany média Hagaki samostatně získáte čistější výtisk tím, že nejprve vytisknete stranu se zprávou a poté stranu s adresou.
- Nastavení papíru v ovladači tiskárny se liší podle toho, zda tisknete na stranu s adresou nebo stranu s textem zprávy.

Pokud budete chtít zkontrolovat aktuální nastavení tiskárny nebo použít nastavení tiskárny v ovladači tiskárny, klepněte na kartě **Rychlé nastavení (Quick Setup)** na možnost **Informace o médiích tiskárny... (Printer Media Information...)** a v nově otevřeném dialogovém okně nastavení upravte.

Podrobnosti o informacích o papíru v kazetě, které je třeba v ovladači tiskárny a tiskárně uložit, naleznete níže:

- [Nastavení papíru v ovladači tiskárny a tiskárně \(typ média\)](#)
- [Nastavení papíru v ovladači tiskárny a tiskárně \(velikost papíru\)](#)

5. Vyberte požadovanou velikost tiskového papíru

V možnosti **Velikost papíru v tiskárně (Printer Paper Size)** vyberte položku **Hagaki 100x148mm** nebo **Hagaki 2 200x148mm**.

»»» Důležité

- Zpětná média Hagaki lze použít pouze při tisku z počítače.
- Při tisku zpětného média Hagaki vždy nastavte velikost papíru v aplikačním softwaru nebo ovladači tiskárny na možnost **Hagaki 2 200x148mm**.
- Zpětná média Hagaki nepřekládejte. Případné přeložení způsobí, že tiskárna nebude schopná papír podat správně a dojde k posunu řádků nebo uvíznutí papíru.

6. Nastavte orientaci tisku

Chcete-li tisknout adresu vodorovně, nastavte možnost **Orientace (Orientation)** na hodnotu **Na šířku (Landscape)**.

7. Vyberte požadovanou kvalitu tisku

V závislosti na účelu vyberte v nastavení **Kvalita tisku (Print Quality)** možnost **Vysoká (High)** nebo **Standardní (Standard)**.

8. Dokončete nastavení

Klepněte na tlačítko **OK**.

Po spuštění tisku se data vytisknou na médium Hagaki.

»» Důležité

- Po zahájení tisku na médium Hagaki se zobrazí hlášení Rádce. Pokud se zobrazí hlášení Rádce a chcete, aby se žádná z těchto hlášení nezobrazovala, vyberte možnost **Tuto zprávu příště nezobrazovat (Do not show this message again)**. Chcete-li znovu zobrazit hlášení Rádce, otevřete kartu **Údržba (Maintenance)** a klepnutím na možnost **Zobrazit stav tiskárny (View Printer Status)** spusťte Monitor stavu Canon IJ. V nabídce **Možnosti (Option)** vyberte možnost **Zobrazit hlášení Rádce (Display Guide Message)** a klepnutím na možnost **Tisk Hagaki (Hagaki Printing)** povolte dané nastavení.
- Při tisku na jiná média než Hagaki je třeba daná média vložit v souladu s jejich způsobem použití a klepnout na možnost **Spustit tisk (Start Printing)**.

Zobrazení výsledků tisku před tiskem

Používáte-li ovladač tiskárny XPS, při čtení těchto informací nahrazujte odkaz „Náhled na tiskárnu Canon IJ“ odkazem „Náhled na tiskárnu Canon IJ XPS“.

Výsledky tisku můžete zobrazit a zkontrolovat před vytištěním.

Chcete-li zobrazit výsledný tisk před tiskem, postupujte takto:

Zobrazení výsledků tisku můžete také nastavit na kartě **Rychlé nastavení (Quick Setup)**.

1. Otevřete [okno nastavení ovladače tiskárny](#)

2. Nastavte náhled

Na kartě **Hlavní (Main)** zaškrtněte políčko **Náhled před tiskem (Preview before printing)**.

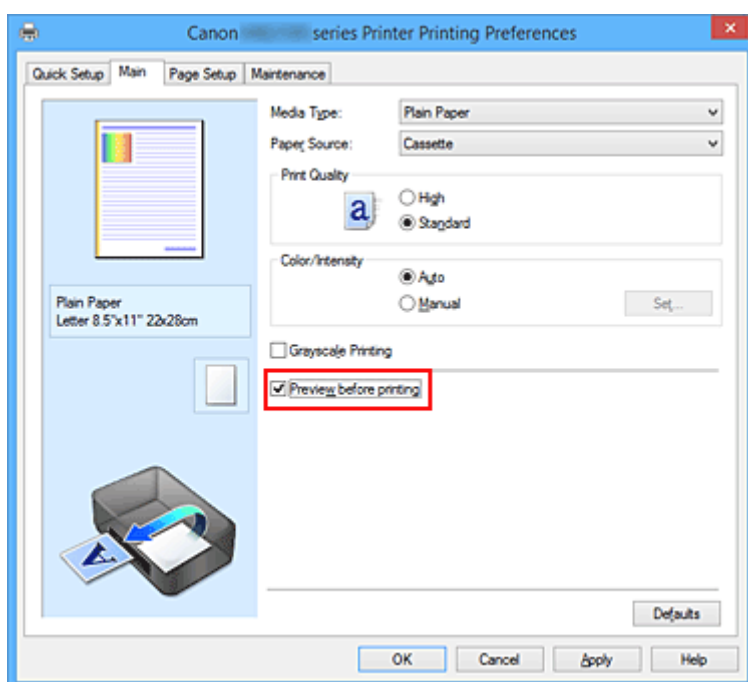

3. Dokončete nastavení

Klepněte na tlačítko **OK**.

Po spuštění tisku se otevře okno Náhled na tiskárnu Canon IJ a zobrazí se výsledky tisku.

»»» Důležité

- V dialogovém okně **Ruční nastavení barev (Manual Color Adjustment)** je na kartě **Nastavení barev (Color Adjustment)** k dispozici zaškrtnávací políčko **Vytisknout vzorek pro nastavení barev (Print a pattern for color adjustment)**. Po zaškrtnutí tohoto políčka se možnost **Náhled před tiskem (Preview before printing)** zobrazí šedě a nebude dostupná.

Příbuzné téma

- [Náhled na tiskárnu Canon IJ](#)

Nastavení rozměrů papíru (Uživatelská velikost)

Pokud nelze vybrat velikost papíru v nastavení **Velikost stránky (Page Size)**, můžete určit výšku a šířku papíru. Taková velikost papíru se nazývá „uživatelská velikost“.

Chcete-li zadat uživatelskou velikost papíru, postupujte takto:

Uživatelskou velikost papíru můžete také nastavit v části **Velikost papíru v tiskárně (Printer Paper Size)** na kartě **Rychlé nastavení (Quick Setup)**.

1. Otevřete [okno nastavení ovladače tiskárny](#)
2. Vyberte požadovanou velikost tiskového papíru

Na kartě **Vzhled stránky (Page Setup)** v seznamu **Velikost stránky (Page Size)** vyberte možnost **Uživatelský... (Custom...)**.

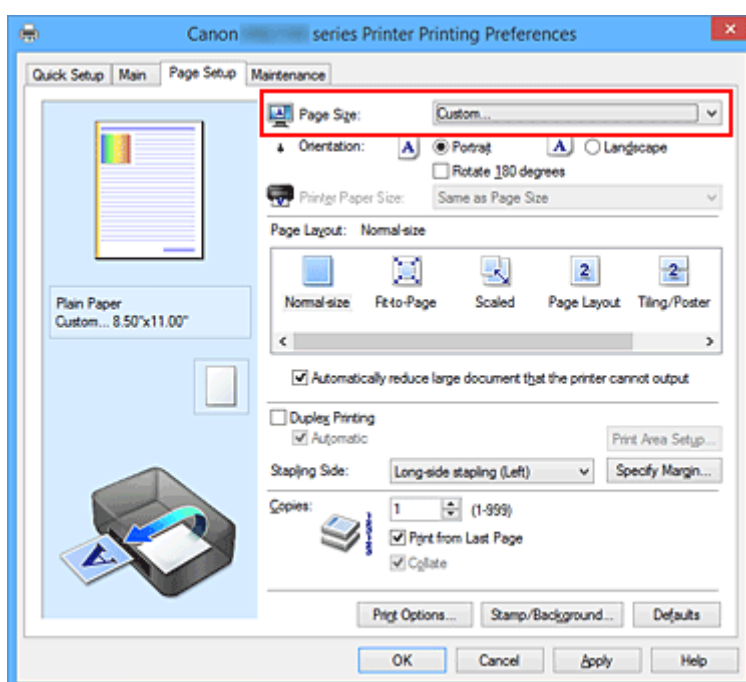

Otevře se dialogové okno **Uživatelská velikost papíru (Custom Paper Size)**.

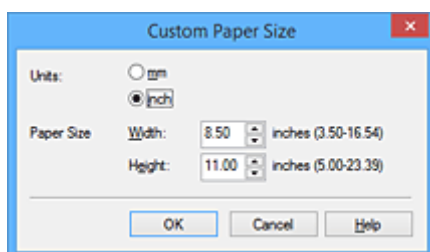

3. Nastavte uživatelskou velikost papíru

Vyberte **Jednotky (Units)** a zadejte velikost používaného papíru do polí **Výška (Height)** a **Šířka (Width)**. Poté klepněte na tlačítko **OK**.

4. Dokončete nastavení

Na kartě **Vzhled stránky (Page Setup)** klepněte na tlačítko **OK**.

Po spuštění tisku budou data vytištěna podle zadané velikosti papíru.

»» Důležité

- Pokud aplikace, pomocí které byl dokument vytvořen, obsahuje funkci zadávání hodnot výšky a šířky, zadejte hodnoty pomocí této aplikace. Jestliže aplikace, pomocí které byl dokument vytvořen, takovou funkci neobsahuje nebo pokud se dokument netiskne správně, zadejte výše uvedeným postupem hodnoty pomocí ovladače tiskárny.
- V závislosti na velikosti uživatelem vybraného média může být tisk nedostupný. Informace o velikostech uživatelem vybraného média dostupných k tisku naleznete v části „[Podporované typy médií](#)“.

»» Poznámka

- Pokud se nastavení papíru z ovladače tiskárny liší od informací o papíru v kazetě uložených v tiskárně, může dojít k chybě. Pokyny pro případ chyby naleznete v části „[Nastavení papíru](#)“.
Pokud budete chtít zkontrolovat aktuální nastavení tiskárny nebo použít nastavení tiskárny v ovladači tiskárny, klepněte na kartě **Rychlé nastavení (Quick Setup)** na možnost **Informace o médiích tiskárny... (Printer Media Information...)** a v nově otevřeném dialogovém okně nastavení upravte. Podrobnosti o informacích o papíru v kazetě, které je třeba v tiskárně uložit, naleznete níže:
 - [Nastavení papíru v ovladači tiskárny a tiskárně \(typ média\)](#)
 - [Nastavení papíru v ovladači tiskárny a tiskárně \(velikost papíru\)](#)

Úprava tištěného dokumentu nebo přetisk z historie tisku

Je-li použit standardní ovladač IJ, není tato funkce k dispozici.

V okně Náhled na tiskárnu Canon IJ XPS můžete upravit tištěný dokument nebo načíst historii tisku dokumentů a vytisknout dokument z ní.

Postup použití okna Náhled na tiskárnu Canon IJ XPS je následující:

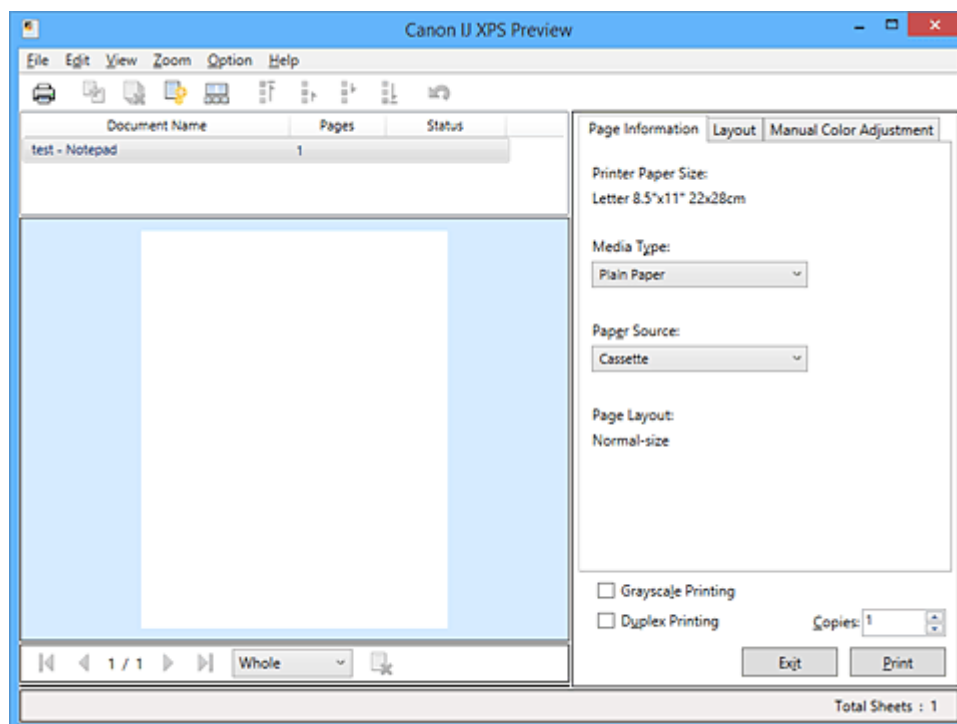

Tisk (Print)



Sloučit dokumenty (Combine Documents)



Odstranit dokument (Delete Document)



Obnovit dokumenty (Reset Documents)



Zobrazit miniatury (View Thumbnails)



Přesunout dokument



Zpět (Undo)





Přesunout stránku



Odstranit stránku (Delete Page)

»»» Poznámka

- Klepnutím na položku  **Zobrazit miniatury (View Thumbnails)** můžete zobrazit nebo skrýt miniatury tištěných dokumentů vybraných v seznamu **Název dokumentu (Document Name)**.
- Klepnutím na ikonu  **Zpět (Undo)** vrátíte právě provedenou změnu.

Úprava a tisk dokumentu k tisku

Tisknete-li více dokumentů nebo stránek, můžete sloučit dokumenty, změnit pořadí tisku dokumentů nebo stránek nebo odstranit dokumenty či stránky.

1. Otevřete [okno nastavení ovladače tiskárny](#)

2. Nastavte náhled

Na kartě **Hlavní (Main)** zaškrtněte políčko **Náhled před tiskem (Preview before printing)**.

3. Dokončete nastavení

Klepněte na tlačítko **OK**.

Před tiskem se otevře okno Náhled na tiskárnu Canon IJ XPS a zobrazí se výsledek tisku.

4. Úprava tištěných dokumentů a tištěných stránek

• Sloučení tištěných dokumentů

Sloučením více tištěných dokumentů lze vytvořit jeden dokument. Sloučením tištěných dokumentů můžete zabránit vkládání prázdných stránek při oboustranném tisku nebo tisku rozvržení stránky.

V seznamu **Název dokumentu (Document Name)** vyberte dokumenty, které chcete sloučit. Chcete-li sloučit dokumenty v uvedeném pořadí, v nabídce **Upravit (Edit)** vyberte možnost **Sloučit dokumenty (Combine Documents)** v části **Dokumenty (Documents)**.

Chcete-li vybrat více tištěných dokumentů, přidržte stisknutou klávesu Ctrl a klepněte na dokumenty, které chcete sloučit, nebo přidržte stisknutou klávesu Shift a stiskněte klávesu se šipkou nahoru nebo dolů. Můžete také klepnout do prázdné oblasti v seznamu dokumentů a tažením myši vybrat více dokumentů.

Dokumenty vybrané ke sloučení jsou před sloučením odstraněny ze seznamu a sloučený dokument je přidán do seznamu.

• Změna pořadí tištěných dokumentů a tištěných stránek

- Chcete-li změnit pořadí tištěných dokumentů, v seznamu **Název dokumentu (Document Name)** vyberte tištěný dokument, který chcete přesunout. Potom v nabídce **Upravit (Edit)** vyberte možnost **Přesunout dokument (Move Document)** v části **Dokumenty (Documents)** a vyberte příslušnou položku. Také můžete klepnutím a přetažením tisknutého dokumentu změnit pořadí tisku.

- Chcete-li změnit pořadí tištěných stránek, klepněte na položku **Zobrazit miniatury (View Thumbnails)** v nabídce **Možnosti (Option)** a vyberte tištěnou stránku, kterou chcete přesunout. Potom v nabídce **Upravit (Edit)** vyberte možnost **Přesunout stránku (Move Page)** v části **Stránky (Pages)** a vyberte příslušnou položku. Také můžete klepnutím a přetažením tisknuté stránky změnit pořadí tisku.

• Odstranění tištěných dokumentů a tištěných stránek

- Chcete-li odstranit tištěný dokument, vyberte cílový dokument v seznamu **Název dokumentu (Document Name)** a v nabídce **Upravit (Edit)** zvolte položku **Dokumenty (Documents)** a poté příkaz **Odstranit dokument (Delete Document)**.
- Chcete-li odstranit tištěnou stránku, klepněte na položku **Zobrazit miniatury (View Thumbnails)** v nabídce **Možnosti (Option)** a vyberte tištěnou stránku, kterou chcete

odstranit. Potom v nabídce **Upravit (Edit)** vyberte možnost **Odstranit stránku (Delete Page)** v části **Stránky (Pages)**.

- Obnovení tisknuté stránky

Můžete obnovit stránky, které byly odstraněny pomocí funkce **Odstranit stránku (Delete Page)**. Chcete-li obnovit stránky, zaškrtněte políčko **Zobrazit odstraněné stránky (View Deleted Pages)** v nabídce **Možnosti (Option)** a ze zobrazených náhledů stránek vyberte stránky, které chcete obnovit. Potom v nabídce **Upravit (Edit)** vyberte možnost **Stránky (Pages)** a následně možnost **Obnovit stránku (Restore Page)**.

Po provedení úpravy tištěných dokumentů nebo tištěných stránek můžete podle potřeby změnit nastavení tisku na kartách **Informace o stránce (Page Information)**, **Rozvržení (Layout)** a **Ruční nastavení barev (Manual Color Adjustment)**.

»» Důležité

- Chcete-li v seznamu zobrazit více dokumentů, otevřete náhled a znovu spusťte tisk.
- Chcete-li se vrátit k tištěným dokumentům v jejich původním stavu před úpravami v náhledu, v nabídce **Upravit (Edit)** vyberte možnost **Obnovit dokumenty (Reset Documents)** v části **Dokumenty (Documents)**.
- Pokud mají slučované dokumenty rozdílná nastavení tisku, může se zobrazit upozornění. Před sloučením dokumentů zkontrolujte obsah zobrazené zprávy.
- Mají-li slučované dokumenty různé výstupní velikosti papíru a má být proveden oboustranný tisk nebo tisk rozvržení stránky, nemusí tiskárna u některých tištěných stránek vytvořit očekávané výsledky tisku. Před tiskem zkontrolujte náhled.
- V závislosti na nastavení tisku tištěného dokumentu nemusí být v okně **Náhled na tiskárnu Canon IJ XPS** k dispozici některé funkce.

»» Poznámka

- Položku **Název dokumentu (Document Name)** můžete libovolně přejmenovat.

5. Spuštění tisku

Klepněte na tlačítko **Tisk (Print)**.

Po spuštění tisku použije tiskárna k tisku dat určená nastavení.

Přetisk z historie tisku

Pokud povolíte ukládání historie tisku klepnutím na položku **Uložit historii tisku (Save Print History)** v nabídce **Soubor (File)**, bude dokument vytištěný z náhledu uložen a lze jej přetisknout se stejným nastavením.

1. Zobrazení historie tisku

Otevřete [okno nastavení ovladače tiskárny](#). Potom na kartě **Údržba (Maintenance)** vyberte možnost **Zobrazit historii tisku (View Print History)**.

Uložený tištěný dokument je zobrazen v náhledu.

»» Důležité

- Chcete-li omezit počet záznamů v historii tisku, klepněte na položku **Omezení počtu položek historie (History Entry Limit)** v nabídce **Soubor (File)**.
- Dojde-li k překročení počtu záznamů, budou záznamy historie tisku odstraňovány počínaje nejstarším záznamem.

2. Výběr tištěného dokumentu

V seznamu **Název dokumentu (Document Name)** vyberte dokument, který chcete vytisknout.

3. Spuštění tisku

Klepněte na tlačítko **Tisk (Print)**.

Příbuzné téma

- [Zobrazení výsledků tisku před tiskem](#)

Změna kvality tisku a úprava obrazových dat

- Tisk barevného dokumentu monochromaticky
- Nastavení opravy barev
- Optimální fotografický tisk obrazových dat
- Nastavení barev v ovladači tiskárny
- Tisk pomocí profilů ICC
- Nastavení vyvážení barev
- Nastavení vyvážení barev pomocí barevných vzorků (ovladač tiskárny)
- Nastavení jasů
- Nastavení intenzity
- Nastavení kontrastu
- Nastavení intenzity/kontrastu pomocí barevných vzorků (ovladač tiskárny)

Tisk barevného dokumentu monochromaticky

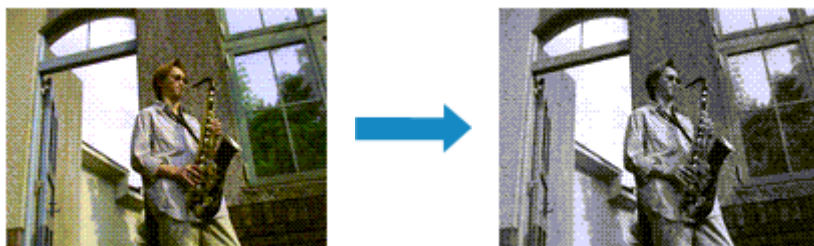

Chcete-li barevný dokument vytisknout monochromaticky (jednobarevně), postupujte takto:

Tisk v odstínech šedi můžete také nastavit v části **Další funkce (Additional Features)** na kartě **Rychlé nastavení (Quick Setup)**.

1. Otevřete [okno nastavení ovladače tiskárny](#)

2. Nastavte tisk v odstínech šedi

Na kartě **Hlavní (Main)** zaškrtněte políčko **Tisk v odstínech šedi (Grayscale Printing)**.

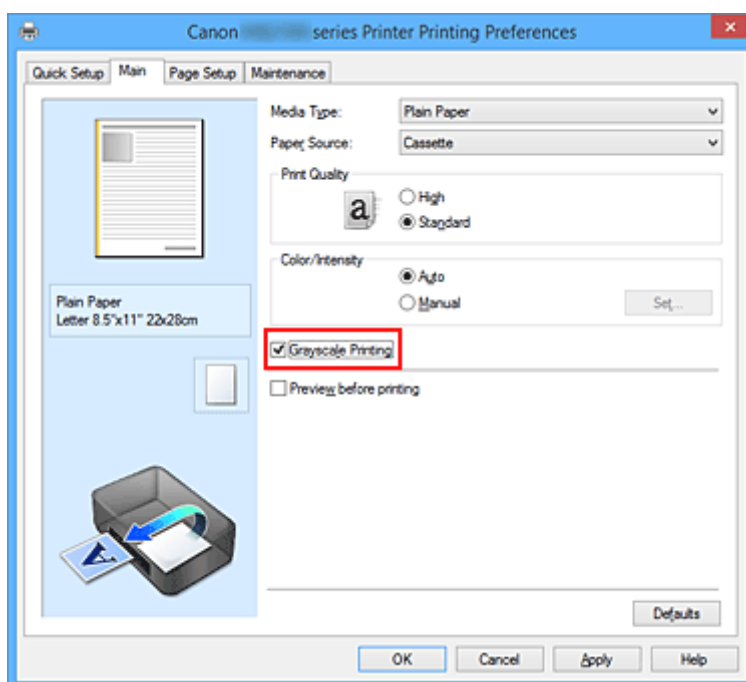

3. Dokončete nastavení

Klepněte na tlačítko **OK**.

Po spuštění tisku bude dokument převeden do odstínu šedi. To umožní vytisknout dokument monochromaticky.

»»» Důležité

- Pokud je zaškrtnuto políčko **Tisk v odstínech šedi (Grayscale Printing)**, ovladač tiskárny zpracovává data obrázku tak, jako by byla ve formátu sRGB. V tomto případě se mohou barvy skutečně vytištěné lišit od barev původního obrázku.

Chcete-li použít funkci tisku v odstínech šedi k vytištění dat ve formátu Adobe RGB, převedte data pomocí vhodného softwaru do formátu sRGB.

»» Poznámka

- Při zpracování funkce **Tisk v odstínech šedi (Grayscale Printing)** mohou být kromě černého inkoustu použity i jiné inkousty.

Nastavení opravy barev

Můžete zadat způsob opravy barev vhodný pro typ dokumentu, který chcete vytisknout.

Ovladač tiskárny normálně upravuje barvy prostřednictvím aplikace Canon Digital Photo Color, takže data jsou tištěna pomocí odstínů, kterým dává přednost většina uživatelů. Tato metoda je vhodná pro tisk dat formátu sRGB.

Chcete-li tisknout s efektivním použitím barevného prostoru obrazových dat (sRGB), vyberte možnost **ICM (Párování profilu ICC (ICC Profile Matching))**. Chcete-li tiskový profil ICC určit pomocí aplikace, vyberte možnost **Žádné (None)**.

Chcete-li určit nastavení Oprava barev, postupujte takto:

Opravu barev můžete nastavit také na kartě **Rychlé nastavení (Quick Setup)** vybráním možnosti **Tisk fotografií (Photo Printing)** v nabídce **Běžně používaná nastavení (Commonly Used Settings)** a následným vybráním možnosti **Ruční úprava Barva/Intenzita (Color/Intensity Manual Adjustment)** v nabídce **Další funkce (Additional Features)**.

1. Otevřete [okno nastavení ovladače tiskárny](#)

2. Zvolte ruční nastavení barev

Na kartě **Hlavní (Main)** vyberte pro položku **Barva/Intenzita (Color/Intensity)** možnost **Ručně (Manual)** a klepněte na tlačítko **Nastavit... (Set...)**.

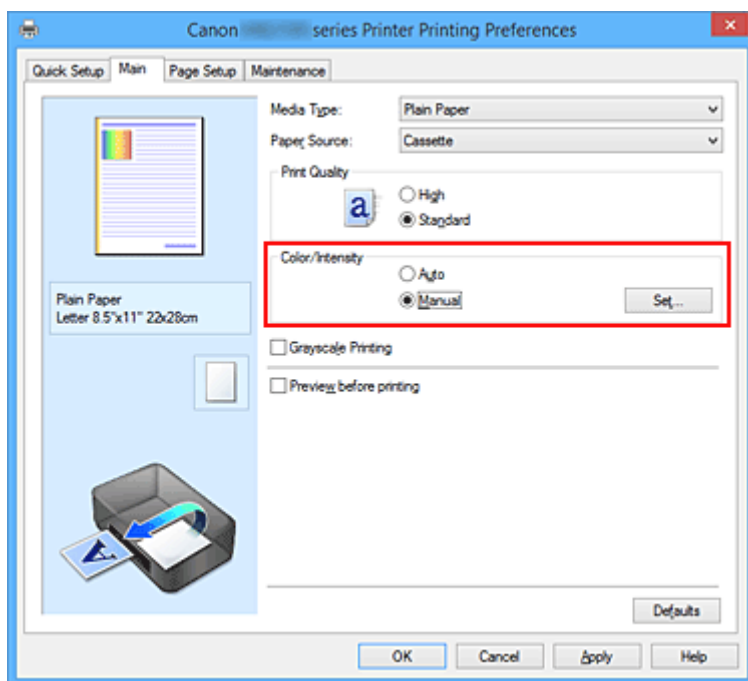

Otevře se dialogové okno **Ruční nastavení barev (Manual Color Adjustment)**.

3. Vyberte opravu barev

Klepněte na kartu **Soulad (Matching)**, vyberte nastavení **Oprava barev (Color Correction)** odpovídající pro daný účel a klepněte na tlačítko **OK**.

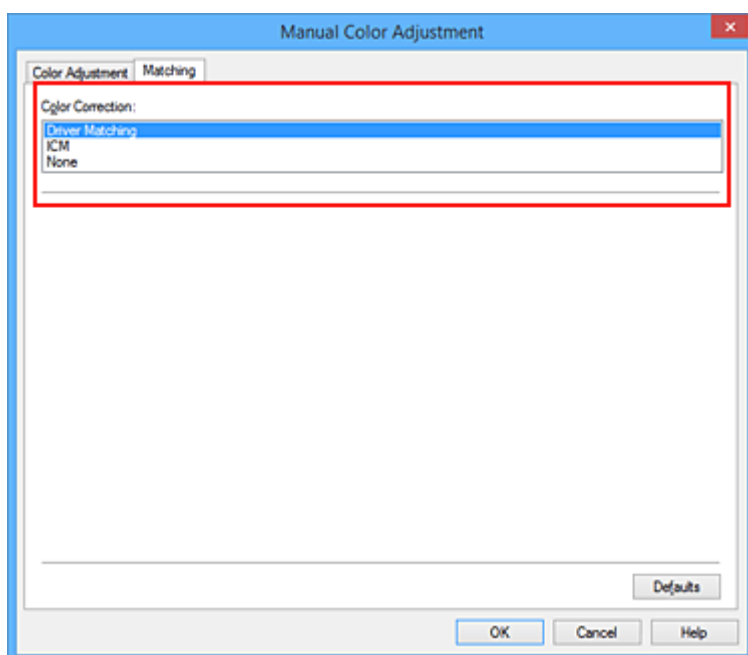

Párování ovladače (Driver Matching)

Pomocí aplikace Canon Digital Photo Color můžete vytisknout data sRGB pomocí barevných odstínů, kterým dává přednost většina uživatelů.

ICM (Párování profilu ICC (ICC Profile Matching))

Během tisku upraví barvy pomocí profilu ICC.

Žádné (None)

Ovladač tiskárny neprovádí opravu barev. Tuto hodnotu vyberte v případě, že zadáváte samostatně vytvořený tiskový profil ICC nebo tiskový profil ICC pro speciální papír od společnosti Canon v aplikaci pro tisk dat.

4. Dokončete nastavení

Na kartě **Hlavní (Main)** klepněte na tlačítko **OK**.

Po spuštění tisku budou data dokumentu vytištěna s použitím zadané opravy barev.

»»» Důležité

- Je-li v aplikaci zakázána funkce ICM, nebude v nastavení **Oprava barev (Color Correction)** dostupná možnost **ICM** a tiskárna pravděpodobně nebude moci správně vytisknout obrazová data.
- Je-li na kartě **Hlavní (Main)** zaškrtnuto políčko **Tisk v odstínech šedi (Grayscale Printing)**, potom se funkce **Oprava barev (Color Correction)** zobrazí šedě a není dostupná.

Příbuzná témata

- [Optimální fotografický tisk obrazových dat](#)
- [Nastavení barev v ovladači tiskárny](#)
- [Tisk pomocí profilů ICC](#)

Optimální fotografický tisk obrazových dat

Při tisku obrázků pořízených digitálními fotoaparáty se tóny tištěných barev někdy jeví odlišně od tónů na skutečném obrázku nebo od tónů zobrazených na monitoru.

Aby se výsledky tisku co nejvíce přiblížily požadovaným tónům barev, musíte vybrat metodu tisku, která je nejvhodnější pro použitou softwarovou aplikaci nebo pro daný účel.

Správa barev

Zařízení, jako jsou digitální fotoaparáty, skenery, monitory nebo tiskárny, zpracovávají barvy různými způsoby. Správa barev (soulad barev) je metoda, která spravuje barvy závislé na zařízení jako společný barevný prostor.

V operačním systému Windows je integrován systém správy barev nazývaný ICM. sRGB představuje nejběžněji používaný barevný prostor.

Profily ICC převádějí barvy závislé na zařízení do společného barevného prostoru. Použitím profilu ICC a provedením správy barev můžete barevný prostor obrazových dat převést do oblasti reprodukce barev, kterou je tiskárna schopná vyjádřit.

Výběr vhodné metody tisku pro určitá obrazová data

Doporučená metoda tisku závisí na barevném prostoru (sRGB) obrazových dat nebo na použité aplikaci.

Existují dvě typické metody tisku.

Zkontrolujte barevný prostor (sRGB) obrazových dat a používanou aplikaci a poté vyberte metodu tisku vhodnou pro daný účel.

Nastavení barev v ovladači tiskárny

Popisuje postup tisku dat sRGB pomocí funkce opravy barev v ovladači tiskárny.

- Tisk pomocí aplikace Canon Digital Photo Color

Tiskárna tiskne data v barevných odstínech, kterým dává přednost většina uživatelů, reprodukuje barvy původního obrázku a vytváří trojrozměrné efekty a výrazné ostré kontrasty.

- Tisk s přímým použitím výsledků úprav a retušování v softwarové aplikaci

Tiskárna při tisku zvýrazní jemný barevný rozdíl mezi tmavými a světlými oblastmi a nejtmaší a nejsvětější oblasti ponechá beze změny.

Tiskárna při tisku použije výsledky jemných úprav, jako jsou jemné úpravy jasu provedené pomocí softwarové aplikace.

Tisk pomocí profilů ICC

Popisuje postup tisku s efektivním použitím barevného prostoru sRGB.

Chcete-li tisknout pomocí společného barevného prostoru, je potřeba softwarovou aplikaci a ovladač tiskárny nastavit tak, aby se správa barev shodovala se vstupním profilem ICC obrazových dat.

Postup nastavení ovladače tiskárny se liší v závislosti na aplikačním softwaru, který je používán k tisku.

Nastavení barev v ovladači tiskárny

Zadáním funkce opravy barev v ovladači tiskárny můžete tisknout data formátu sRGB s barevnými tóny, které upřednostňuje většina uživatelů používající aplikaci Canon Digital Photo Color.

Pokud tisknete pomocí aplikačního softwaru, který dokáže identifikovat profily ICC a umožňuje je určit, použijte tiskový profil ICC v aplikačním softwaru a vyberte nastavení správy barev.

Postup pro nastavení barev v ovladači tiskárny:

1. Otevřete [okno nastavení ovladače tiskárny](#)

2. Zvolte ruční nastavení barev

Na kartě **Hlavní (Main)** vyberte pro položku **Barva/Intenzita (Color/Intensity)** možnost **Ručně (Manual)** a klepněte na tlačítko **Nastavit... (Set...)**.

Otevře se dialogové okno **Ruční nastavení barev (Manual Color Adjustment)**.

3. Vyberte opravu barev

Klepněte na kartu **Soulad (Matching)** a v seznamu **Oprava barev (Color Correction)** vyberte možnost **Párování ovladače (Driver Matching)**.

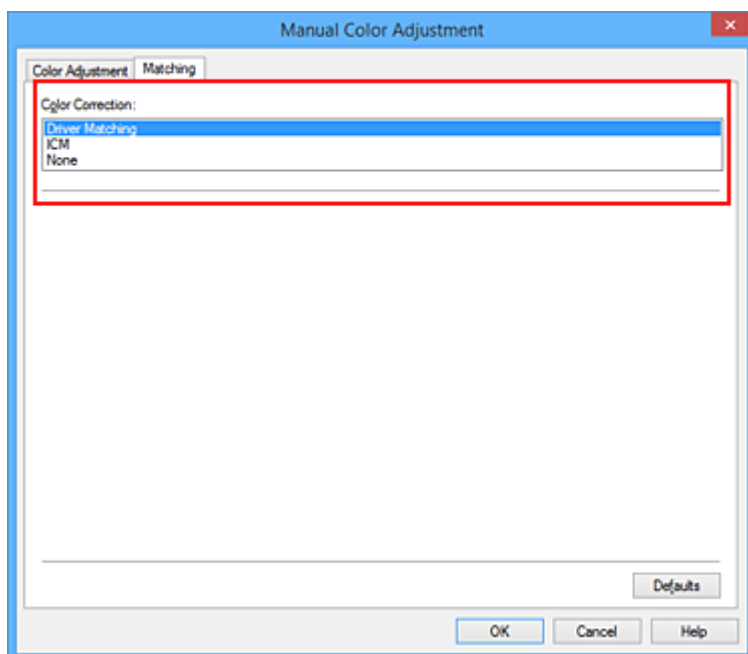

4. Nastavte ostatní položky

V případě potřeby klepněte na kartu **Nastavení barev (Color Adjustment)** a upravte vyvážení barev (**Azurová (Cyan)**, **Purpurová (Magenta)**, **Žlutá (Yellow)**). Dále upravte nastavení **Jas (Brightness)**, **Intenzita (Intensity)** a **Kontrast (Contrast)** a poté klepněte na tlačítko **OK**.

5. Dokončete nastavení

Na kartě **Hlavní (Main)** klepněte na tlačítko **OK**.

Během tisku dat bude ovladač tiskárny upravovat barvy.

Příbuzná témata

- [Nastavení opravy barev](#)
- [Nastavení vyvážení barev](#)
- [Nastavení jasu](#)
- [Nastavení intenzity](#)
- [Nastavení kontrastu](#)

Tisk pomocí profilů ICC

Je-li v obrazových datech určen vstupní profil ICC, můžete efektivně tisknout za využití barevného prostoru dat (sRGB).

Postup pro nastavení ovladače tiskárny se liší v závislosti na aplikačním softwaru, který je používán k tisku.

Určení profilu ICC v aplikaci a tisk dat

Pokud tisknete výsledky úprav a retušování v aplikaci Adobe Photoshop, Canon Digital Photo Professional nebo v jakékoli jiné aplikaci, která umožňuje zadat vstupní a tiskový profil ICC, efektivně při tisku využíváte barevný prostor vstupního profilu ICC zadaného v obrazových datech.

Chcete-li použít tuto metodu tisku, vyberte v aplikaci položky správy barev a zadejte v obrazových datech vstupní a tiskový profil ICC.

Položky správy barev v aplikaci vyberte i v případě, že při tisku používáte vlastní tiskový profil ICC z aplikace.

Pokyny naleznete v příručce k aplikaci, kterou používáte.

1. Otevřete [okno nastavení ovladače tiskárny](#)

2. Zvolte ruční nastavení barev

Na kartě **Hlavní (Main)** vyberte pro položku **Barva/Intenzita (Color/Intensity)** možnost **Ručně (Manual)** a klepněte na tlačítko **Nastavit... (Set...)**.

Otevře se dialogové okno **Ruční nastavení barev (Manual Color Adjustment)**.

3. Vyberte opravu barev

Klepněte na kartu **Soulad (Matching)** a v seznamu **Oprava barev (Color Correction)** vyberte možnost **Žádné (None)**.

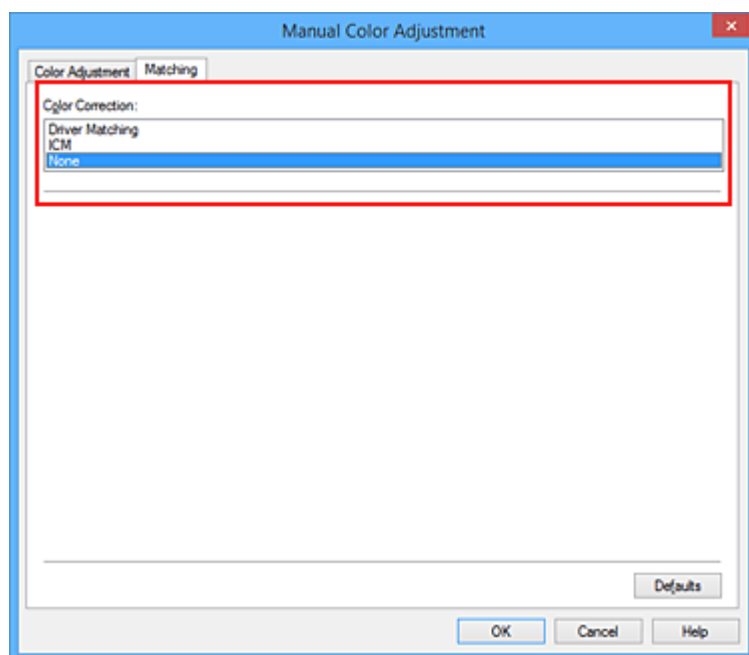

4. Nastavte ostatní položky

V případě potřeby klepněte na kartu **Nastavení barev (Color Adjustment)** a upravte vyvážení barev (**Azurová (Cyan)**, **Purpurová (Magenta)**, **Žlutá (Yellow)**). Dále upravte nastavení **Jas (Brightness)**, **Intenzita (Intensity)** a **Kontrast (Contrast)** a poté klepněte na tlačítko **OK**.

5. Dokončete nastavení

Na kartě **Hlavní (Main)** klepněte na tlačítko **OK**.

Po spuštění tisku bude tiskárna používat barevný prostor obrazových dat.

Zadání profilu ICC v ovladači tiskárny a následný tisk

Tisk pomocí aplikace, která nedokáže rozpoznat vstupní profily ICC nebo umožňuje jejich zadání využitím barevného prostoru vstupního profilu ICC (sRGB) nalezeného v datech.

1. Otevřete [okno nastavení ovladače tiskárny](#)

2. Zvolte ruční nastavení barev

Na kartě **Hlavní (Main)** vyberte pro položku **Barva/Intenzita (Color/Intensity)** možnost **Ručně (Manual)** a klepněte na tlačítko **Nastavit... (Set...)**.

Otevře se dialogové okno **Ruční nastavení barev (Manual Color Adjustment)**.

3. Vyberte opravu barev

Klepněte na kartu **Soulad (Matching)** a v části **Oprava barev (Color Correction)** vyberte možnost **ICM (Párování profilu ICC (ICC Profile Matching))**.

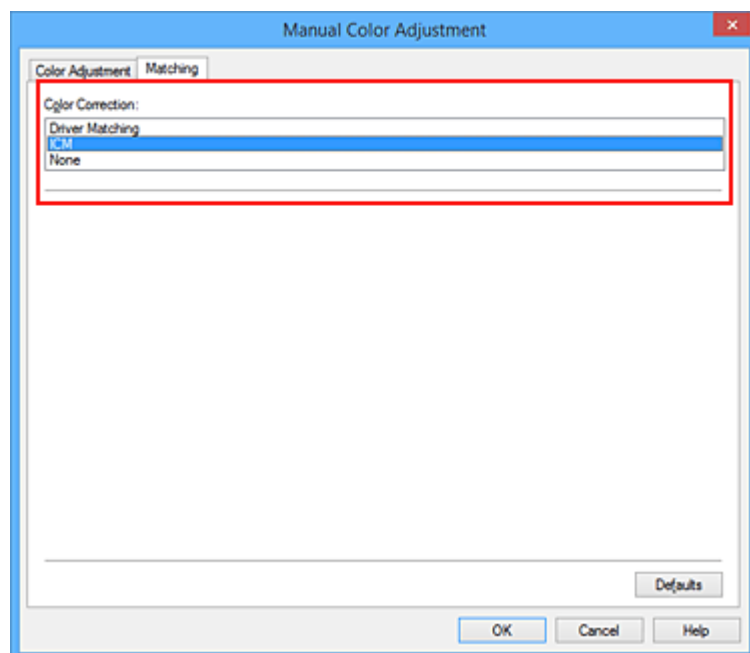

4. Nastavte ostatní položky

V případě potřeby klepněte na kartu **Nastavení barev (Color Adjustment)** a upravte vyvážení barev **Azurová (Cyan)**, **Purpurová (Magenta)**, **Žlutá (Yellow)**, **Jas (Brightness)**, **Intenzita (Intensity)** a **Kontrast (Contrast)** a poté klepněte na tlačítko **OK**.

5. Dokončete nastavení

Na kartě **Hlavní (Main)** klepněte na tlačítko **OK**.

Po spuštění tisku bude tiskárna používat barevný prostor obrazových dat.

Příbuzná témata

- [Nastavení opravy barev](#)
- [Nastavení vyvážení barev](#)
- [Nastavení jasu](#)
- [Nastavení intenzity](#)
- [Nastavení kontrastu](#)

Nastavení vyvážení barev

Tóny barev je možné upravit při tisku.

Protože pomocí této funkce se nastavuje vyvážení barev výstupu změnou koncentrace inkoustu jednotlivých barev, dochází ke změně celkového vyvážení barev dokumentu. Chcete-li provést výraznou změnu vyvážení barev, použijte softwarovou aplikaci. Chcete-li provést pouze drobnou úpravu vyvážení barev, použijte ovladač tiskárny.

Na následujícím příkladu je zobrazen případ, kdy je vyvážení barev použito ke zvýšení intenzity azurové a k zeslabení žluté barvy, aby byly všechny barvy stejnoměrnější.



Bez úprav

Nastavení vyvážení barev

Chcete-li nastavit vyvážení barev, postupujte takto:

Vyvážení barev můžete nastavit také na kartě **Rychlé nastavení (Quick Setup)** vybráním možnosti **Tisk fotografií (Photo Printing)** v nabídce **Běžně používaná nastavení (Commonly Used Settings)** a následným vybráním možnosti **Ruční úprava Barva/Intenzita (Color/Intensity Manual Adjustment)** v nabídce **Další funkce (Additional Features)**.

1. Otevřete [okno nastavení ovladače tiskárny](#)

2. Zvolte ruční nastavení barev

Na kartě **Hlavní (Main)** vyberte pro položku **Barva/Intenzita (Color/Intensity)** možnost **Ručně (Manual)** a klepněte na tlačítko **Nastavit... (Set...)**.

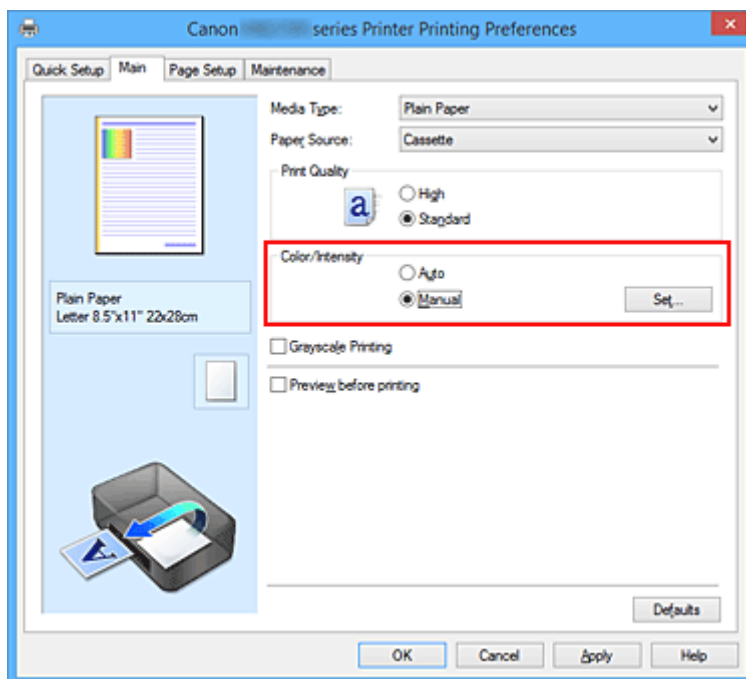

Otevře se dialogové okno **Ruční nastavení barev (Manual Color Adjustment)**.

3. Nastavení vyvážení barev

Pro nastavení **Azurová (Cyan)**, **Purpurová (Magenta)** a **Žlutá (Yellow)** je k dispozici samostatný posuvník. Přesunutím posuvníku doprava dojde k zesílení příslušné barvy, posunutím doleva dojde k zeslabení příslušné barvy. Pokud například zeslabíte azurovou barvu, dojde k zesílení barvy červené. Můžete rovněž ručně zadat hodnotu propojenou s posuvníkem. Zadejte hodnotu v rozmezí od -50 do 50. Aktuální nastavení se zobrazí v náhledu nastavení na levé straně okna ovladače tiskárny.

Po nastavení všech barev klepněte na tlačítko **OK**.

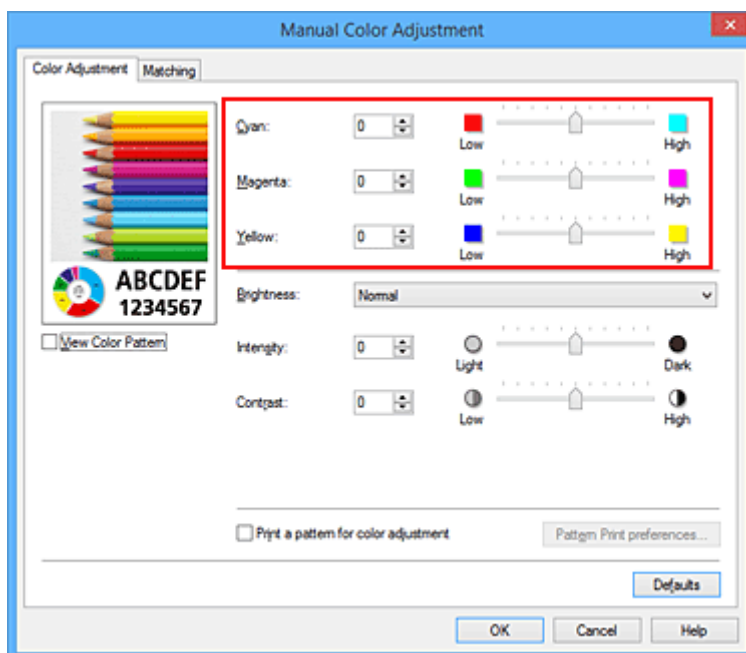

4. Dokončete nastavení

Na kartě **Hlavní (Main)** klepněte na tlačítko **OK**.

Po spuštění tisku bude dokument vytištěn s nastaveným vyvážením barev.

»»» Důležité

- Je-li zaškrtnuto políčko **Tisk v odstínech šedi (Grayscale Printing)** na kartě **Hlavní (Main)**, vyvážení barev (**Azurová (Cyan)**, **Purpurová (Magenta)**, **Žlutá (Yellow)**) jsou zobrazena šedě a nejsou k dispozici.

Příbuzná témata

- [Nastavení opravy barev](#)
- [Nastavení vyvážení barev pomocí barevných vzorků \(ovladač tiskárny\)](#)
- [Nastavení jasu](#)
- [Nastavení intenzity](#)
- [Nastavení kontrastu](#)
- [Nastavení intenzity/kontrastu pomocí barevných vzorků \(ovladač tiskárny\)](#)

Nastavení vyvážení barev pomocí barevných vzorků (ovladač tiskárny)

Nastavení vyvážení barev můžete upravit podle výsledků tisku vzorku.

Pokud upravíte vyvážení barev nebo intenzitu/kontrast v dokumentu, funkce tisku vzorku vytiskne výsledky nastavení v podobě seznamu spolu s hodnotami nastavení.

Následující postup popisuje postup nastavení vyvážení barev podle vzorku.

1. Otevřete [okno nastavení ovladače tiskárny](#)

2. Zvolte ruční nastavení barev

Na kartě **Hlavní (Main)** vyberte pro položku **Barva/Intenzita (Color/Intensity)** možnost **Ručně (Manual)** a klepněte na tlačítko **Nastavit... (Set...)**.

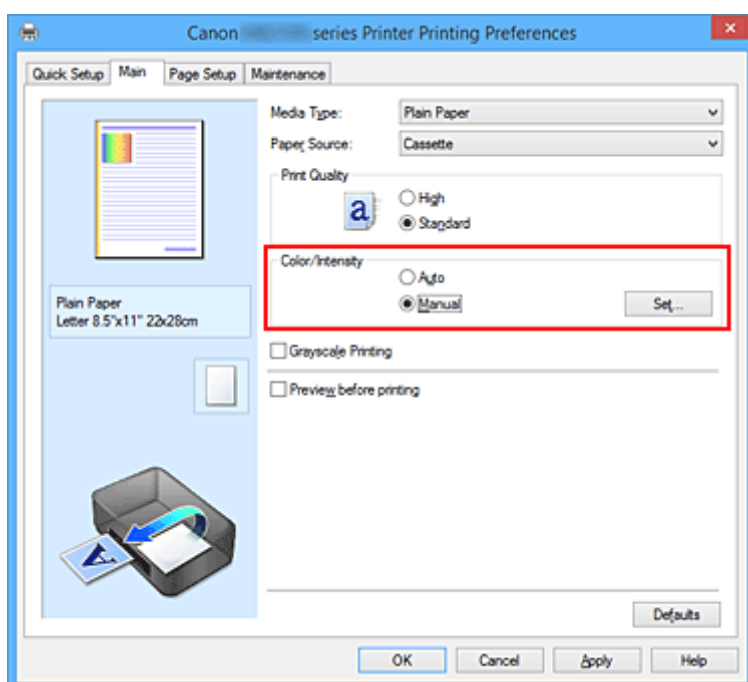

Otevře se dialogové okno **Ruční nastavení barev (Manual Color Adjustment)**.

3. Výběr tisku vzorku

Na kartě **Nastavení barev (Color Adjustment)** zaškrtněte políčko **Vytisknout vzorek pro nastavení barev (Print a pattern for color adjustment)** a klepněte na tlačítko **Předvolby tisku vzorku... (Pattern Print preferences...)**.

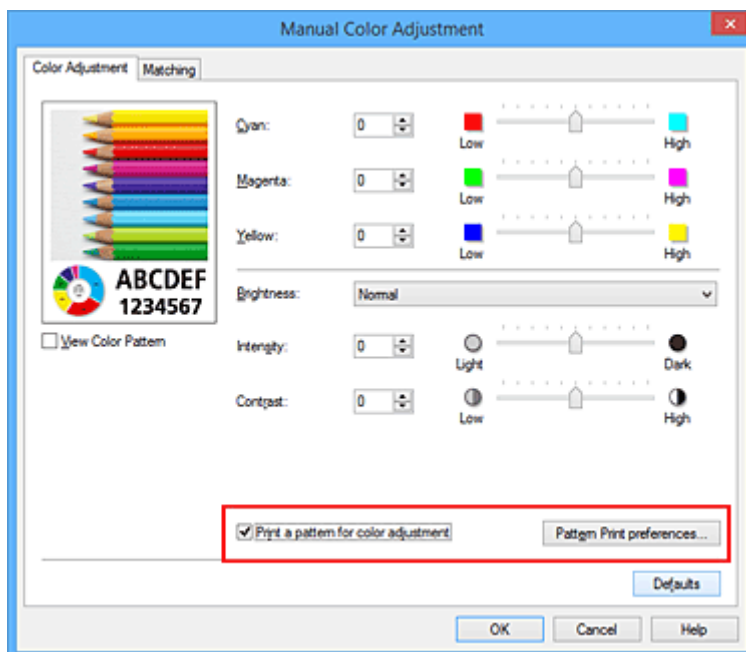

4. Nastavení tisku vzorku

Po otevření dialogového okna **Tisk vzorku (Pattern Print)** nastavte následující položky a poté klepněte na tlačítko **OK**.

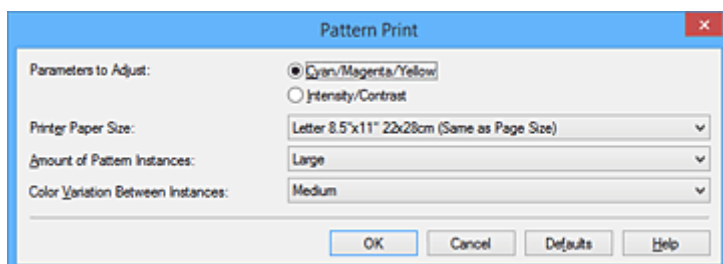

Nastavované parametry (Parameters to Adjust)

Vyberte možnosti **Azurová/Purpurová/Žlutá (Cyan/Magenta/Yellow)**.

»»» Důležité

- Je-li zaškrtnuto políčko **Tisk v odstínech šedi (Grayscale Printing)** na kartě **Hlavní (Main)**, možnosti **Azurová/Purpurová/Žlutá (Cyan/Magenta/Yellow)** jsou zobrazeny šedě a nejsou k dispozici.

Velikost papíru v tiskárně (Printer Paper Size)

Vyberte velikost papíru pro tisk vzorku.

»»» Poznámka

- V závislosti na velikosti papíru vybrané na kartě **Vzhled stránky (Page Setup)** nemusí být některé velikosti papíru k dispozici.

Počet vzorků (Amount of Pattern Instances)

Výběrem jedné z možností **Největší (Largest)**, **Velký (Large)** nebo **Malý (Small)** nastavte počet vytištěných vzorků.

►► Poznámka

- Možnosti **Největší (Largest)** a **Velký (Large)** nelze vybrat, jsou-li zvoleny určité velikosti papíru nebo výstupní velikosti papíru.

Rozdíl barev mezi vzorky (Color Variation Between Instances)

Nastavte míru změny barvy mezi sousedními vzorky.

►► Poznámka

- Možnost **Velký (Large)** představuje přibližně dvojnásobek možnosti **Střední (Medium)**, možnost **Malý (Small)** pak přibližně polovinu možnosti **Střední (Medium)**.

5. Kontrola výsledků tisku vzorku

Klepnutím na tlačítko **OK** na kartě **Nastavení barev (Color Adjustment)** zavřete dialogové okno **Ruční nastavení barev (Manual Color Adjustment)**.

Klepnutím na tlačítko **OK** na kartě **Hlavní (Main)** zahajte tisk. Tiskárna vytiskne vzorek, ve kterém vámi nastavené vyvážení barev představuje střední hodnotu.



6. Nastavení vyvážení barev

Prohledněte si vytištěný výsledek a vyberte obrázek, který se vám nejvíce líbí. Poté zadejte čísla vyvážení barev vytištěná pod obrázkem do polí **Azurová (Cyan)**, **Purpurová (Magenta)** a **Žlutá (Yellow)** na kartě **Nastavení barev (Color Adjustment)**.

Zrušte zaškrtnutí políčka **Vytisknout vzorek pro nastavení barev (Print a pattern for color adjustment)** a klepněte na tlačítko **OK**.

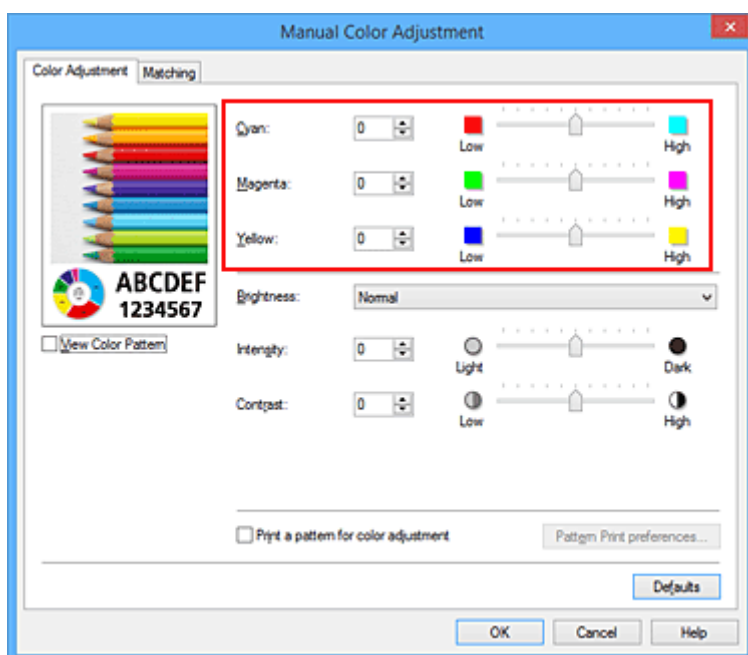

»»» Poznámka

- Vyvážení barev můžete nastavit také na kartě **Rychlé nastavení (Quick Setup)** vybráním možnosti **Tisk fotografií (Photo Printing)** v nabídce **Běžně používaná nastavení (Commonly Used Settings)** a následným vybráním možnosti **Ruční úprava Barva/Intenzita (Color/Intensity Manual Adjustment)** v nabídce **Další funkce (Additional Features)**.

7. Dokončete nastavení

Na kartě **Hlavní (Main)** klepněte na tlačítko **OK**.

Po spuštění tisku bude dokument vytištěn s vyvážením barev nastaveným pomocí funkce tisku vzorku.

»»» Důležité

- Je-li zaškrtnuto políčko **Vytisknout vzorek pro nastavení barev (Print a pattern for color adjustment)** na kartě **Nastavení barev (Color Adjustment)**, následující položky jsou zobrazeny šedě a nelze upravit jejich nastavení:
 - **Náhled před tiskem (Preview before printing)** na kartě **Hlavní (Main)**
 - Možnosti **Sešívání strana (Stapling Side)** a **Zadat okraj... (Specify Margin...)** na kartě **Vzhled stránky (Page Setup)** (Je-li nastavena funkce **Oboustranný tisk (Duplex Printing)**, lze nastavit pouze možnost **Sešívání strana (Stapling Side)**.)
- Pokud je na kartě **Nastavení barev (Color Adjustment)** označeno políčko **Vytisknout vzorek pro nastavení barev (Print a pattern for color adjustment)**, v nastavení **Rozvržení stránky (Page Layout)** na kartě **Vzhled stránky (Page Setup)** se použije možnost **Normální velikost (Normal-size)**.
- Je-li na kartě **Hlavní (Main)** zaškrtnuto políčko **Tisk v odstínech šedi (Grayscale Printing)**, potom se funkce **Azurová (Cyan)**, **Purpurová (Magenta)** a **Žlutá (Yellow)** zobrazí šedě a nejsou dostupné.
- V závislosti na aplikačním softwaru nemusí být tato funkce dostupná.

Příbuzná témata

- [Nastavení vyvážení barev](#)
- [Nastavení intenzity](#)

- [Nastavení kontrastu](#)
- [Nastavení intenzity/kontrastu pomocí barevných vzorků \(ovladač tiskárny\)](#)

Nastavení jasu

Při tisku můžete změnit jas všech obrazových dat.

Tato funkce nemění čistě bílou ani čistě černou barvu, ale mění jas přechodových barev.

Na následujícím příkladu je zobrazen výsledek tisku při změně nastavení jasu.



Je vybrána hodnota **Světlý (Light)** Je vybrána hodnota **Normální (Normal)** Je vybrána hodnota **Tmavý (Dark)**

Chcete-li nastavit hodnotu jasu, postupujte takto:

Jas můžete nastavit také na kartě **Rychlé nastavení (Quick Setup)** vybráním možnosti **Tisk fotografií (Photo Printing)** v nabídce **Běžně používaná nastavení (Commonly Used Settings)** a následným vybráním možnosti **Ruční úprava Barva/Intenzita (Color/Intensity Manual Adjustment)** v nabídce **Další funkce (Additional Features)**.

1. Otevřete [okno nastavení ovladače tiskárny](#)
2. Zvolte ruční nastavení barev

Na kartě **Hlavní (Main)** vyberte pro položku **Barva/Intenzita (Color/Intensity)** možnost **Ručně (Manual)** a klepněte na tlačítko **Nastavit... (Set...)**.

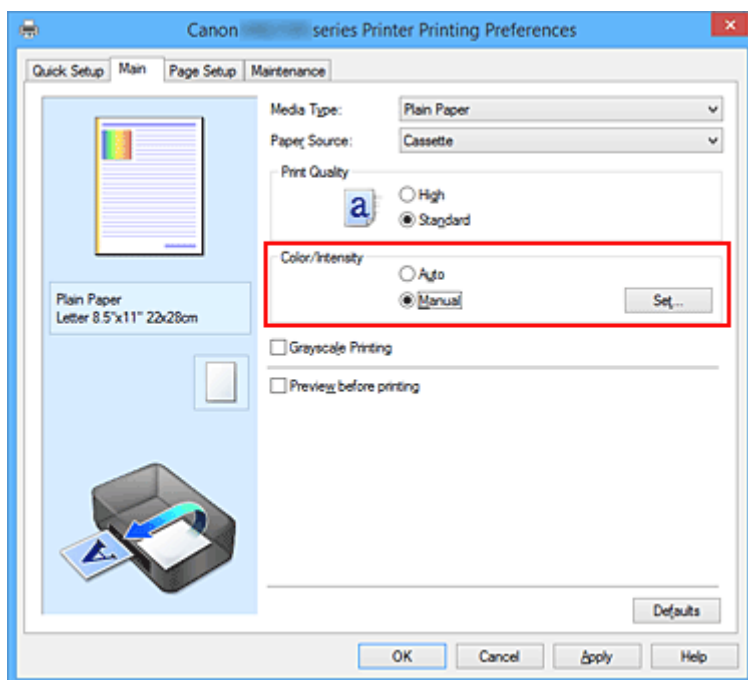

Otevře se dialogové okno **Ruční nastavení barev (Manual Color Adjustment)**.

3. Zadejte jas

Vyberte pro nastavení **Jas (Brightness)** možnost **Světlý (Light)**, **Normální (Normal)** nebo **Tmavý (Dark)** a klepněte na tlačítko **OK**. Aktuální nastavení se zobrazí v náhledu nastavení na levé straně okna ovladače tiskárny.

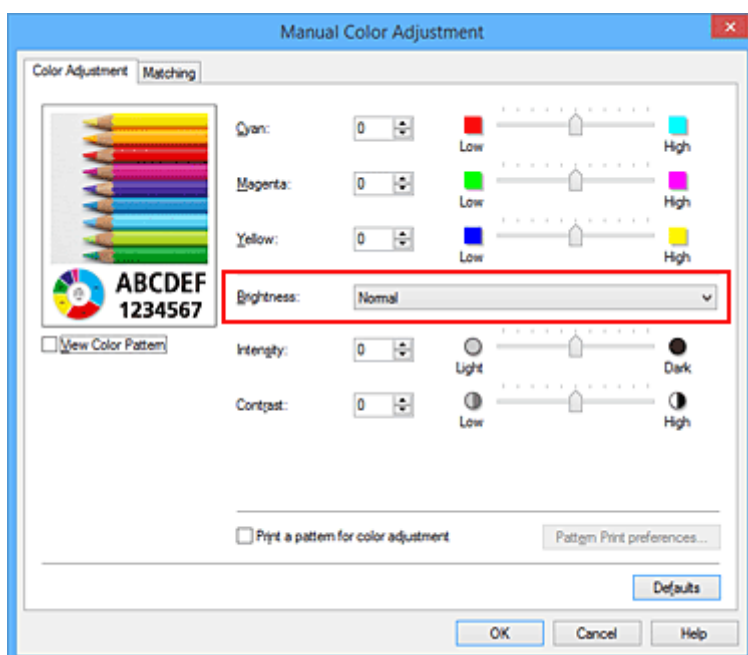

4. Dokončete nastavení

Na kartě **Hlavní (Main)** klepněte na tlačítko **OK**.

Po spuštění tisku budou data vytištěna s použitím zadané hodnoty jasu.

Příbuzná témata

- [Nastavení opravy barev](#)
- [Nastavení vyvážení barev](#)
- [Nastavení intenzity](#)
- [Nastavení kontrastu](#)

Nastavení intenzity

Během tisku můžete zředit (zesvětlit) nebo zintenzívnit (ztmavit) barvy všech obrázkových dat. Na následujícím příkladu je zobrazen případ, kdy je zvýšením intenzity při tisku obrazových dat dosaženo zintenzívnění všech barev.



Bez úprav



Vyšší Intenzita

Chcete-li upravit nastavení intenzity, postupujte takto:

Intenzitu můžete nastavit také na kartě **Rychlé nastavení (Quick Setup)** vybráním možnosti **Tisk fotografií (Photo Printing)** v nabídce **Běžně používaná nastavení (Commonly Used Settings)** a následným vybráním možnosti **Ruční úprava Barva/Intenzita (Color/Intensity Manual Adjustment)** v nabídce **Další funkce (Additional Features)**.

1. Otevřete [okno nastavení ovladače tiskárny](#)
2. Zvolte ruční nastavení barev

Na kartě **Hlavní (Main)** vyberte pro položku **Barva/Intenzita (Color/Intensity)** možnost **Ručně (Manual)** a klepněte na tlačítko **Nastavit... (Set...)**.

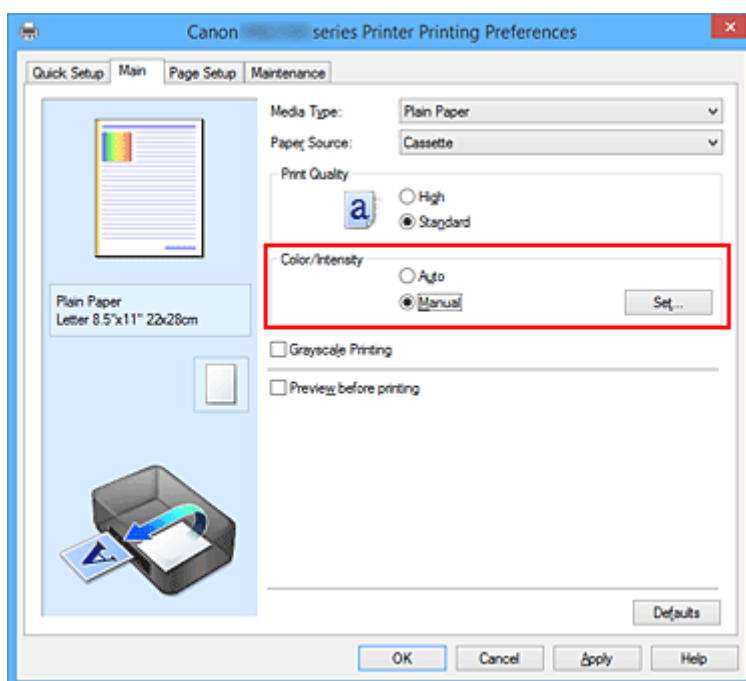

Otevře se dialogové okno **Ruční nastavení barev (Manual Color Adjustment)**.

3. Nastavte intenzitu

Posunutím jezdce **Intenzita (Intensity)** doprava barvy zintenzivníte (ztmavíte) a posunutím jezdce doleva barvy zředité (zesvětlíte).

Můžete rovněž ručně zadat hodnotu propojenou s posuvníkem. Zadejte hodnotu v rozmezí od -50 do 50. Aktuální nastavení se zobrazí v náhledu nastavení na levé straně okna ovladače tiskárny.

Po nastavení všech barev klepněte na tlačítko **OK**.

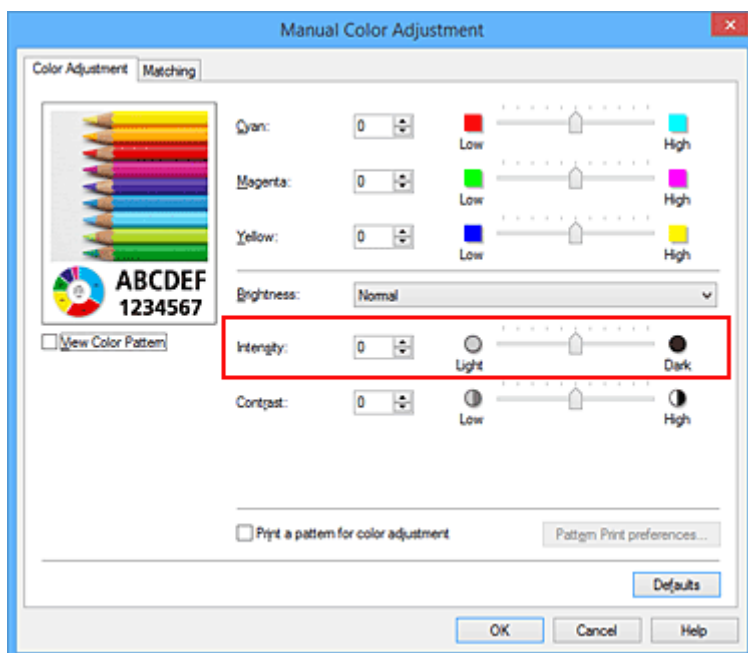

4. Dokončete nastavení

Na kartě **Hlavní (Main)** klepněte na tlačítko **OK**.

Po spuštění tisku budou obrazová data vytištěna s upravenou intenzitou.

Příbuzná témata

- [Nastavení opravy barev](#)
- [Nastavení vyvážení barev](#)
- [Nastavení vyvážení barev pomocí barevných vzorků \(ovladač tiskárny\)](#)
- [Nastavení jasu](#)
- [Nastavení kontrastu](#)
- [Nastavení intenzity/kontrastu pomocí barevných vzorků \(ovladač tiskárny\)](#)

Nastavení kontrastu

Je možné upravit kontrast obrázku během tisku.

Chcete-li zvýraznit rozdíly mezi světlými a tmavými částmi obrázku, zvýšte kontrast. Chcete-li naopak rozdíly mezi světlými a tmavými částmi obrázku snížit, kontrast snižte.



Bez úprav

Nastavení kontrastu

Chcete-li upravit nastavení kontrastu, postupujte takto:

Kontrast můžete nastavit také na kartě **Rychlé nastavení (Quick Setup)** vybráním možnosti **Tisk fotografií (Photo Printing)** v nabídce **Běžně používaná nastavení (Commonly Used Settings)** a následným vybráním možnosti **Ruční úprava Barva/Intenzita (Color/Intensity Manual Adjustment)** v nabídce **Další funkce (Additional Features)**.

1. Otevřete [okno nastavení ovladače tiskárny](#)
2. Zvolte ruční nastavení barev

Na kartě **Hlavní (Main)** vyberte pro položku **Barva/Intenzita (Color/Intensity)** možnost **Ručně (Manual)** a klepněte na tlačítko **Nastavit... (Set...)**.

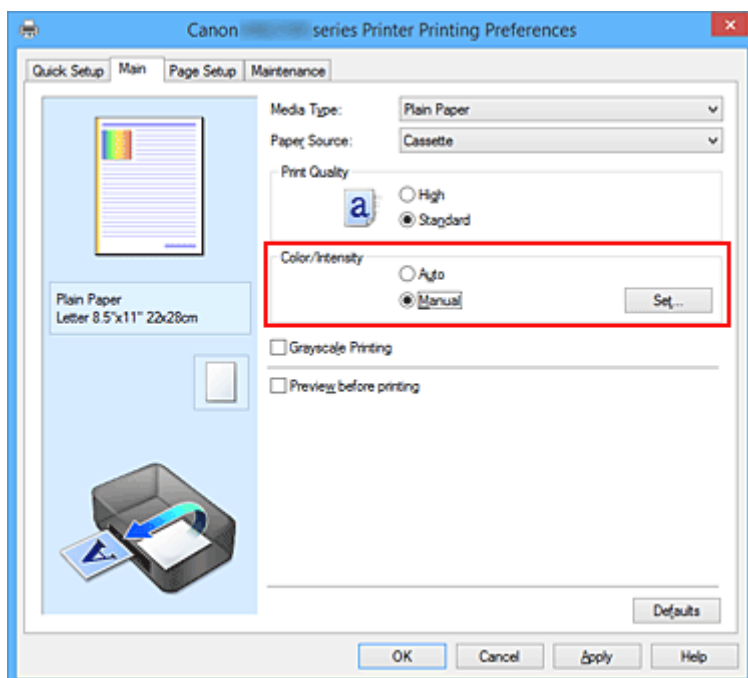

Otevře se dialogové okno **Ruční nastavení barev (Manual Color Adjustment)**.

3. Nastavení kontrastu

Posunutím posuvníku **Kontrast (Contrast)** doprava se kontrast zvýší, posunutím doleva se kontrast sníží.

Můžete rovněž ručně zadat hodnotu propojenou s posuvníkem. Zadejte hodnotu v rozmezí od -50 do 50. Aktuální nastavení se zobrazí v náhledu nastavení na levé straně okna ovladače tiskárny.

Po nastavení všech barev klepněte na tlačítko **OK**.

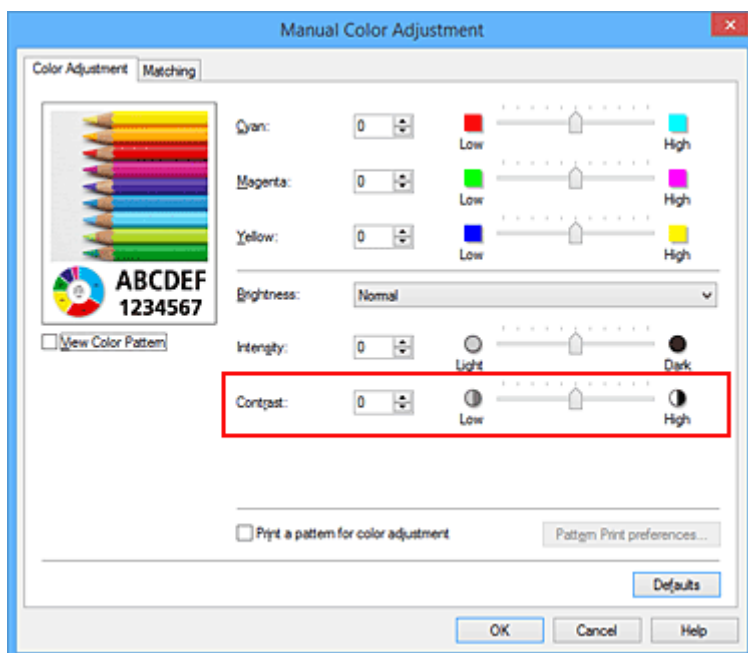

4. Dokončete nastavení

Na kartě **Hlavní (Main)** klepněte na tlačítko **OK**.

Po spuštění tisku budou obrazová data vytištěna s nastaveným kontrastem.

Příbuzná témata

- [Nastavení opravy barev](#)
- [Nastavení vyvážení barev](#)
- [Nastavení vyvážení barev pomocí barevných vzorků \(ovladač tiskárny\)](#)
- [Nastavení jasu](#)
- [Nastavení intenzity](#)
- [Nastavení intenzity/kontrastu pomocí barevných vzorků \(ovladač tiskárny\)](#)

Nastavení intenzity/kontrastu pomocí barevných vzorků (ovladač tiskárny)

Nastavení intenzity a kontrastu můžete upravit podle výsledků tisku vzorku.

Pokud upravíte vyvážení barev nebo intenzitu/kontrast v dokumentu, funkce tisku vzorku vytiskne výsledky nastavení v podobě seznamu spolu s hodnotami nastavení.

Následující postup popisuje postup nastavení intenzity a kontrastu podle vzorku.

1. Otevřete [okno nastavení ovladače tiskárny](#)

2. Zvolte ruční nastavení barev

Na kartě **Hlavní (Main)** vyberte pro položku **Barva/Intenzita (Color/Intensity)** možnost **Ručně (Manual)** a klepněte na tlačítko **Nastavit... (Set...)**.

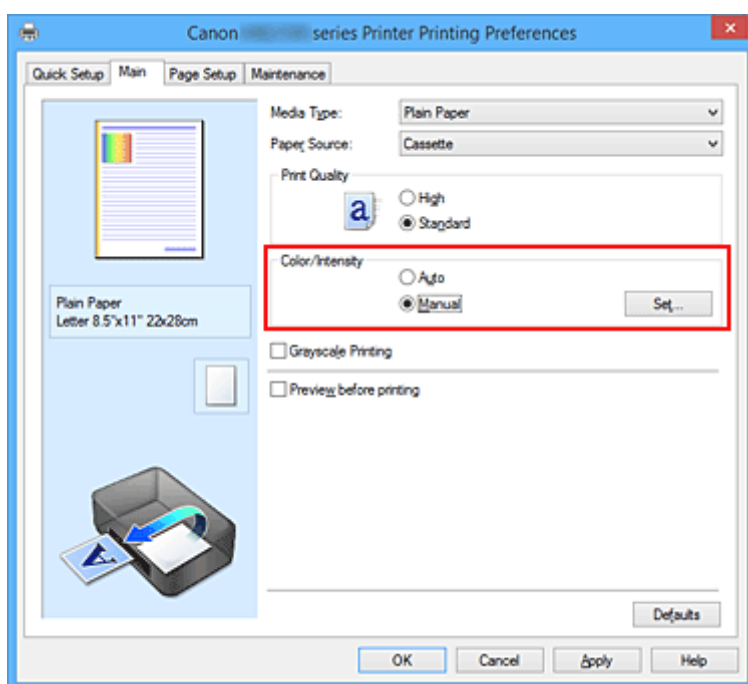

Otevře se dialogové okno **Ruční nastavení barev (Manual Color Adjustment)**.

3. Výběr tisku vzorku

Na kartě **Nastavení barev (Color Adjustment)** zaškrtněte políčko **Vytisknout vzorek pro nastavení barev (Print a pattern for color adjustment)** a klepněte na tlačítko **Předvolby tisku vzorku... (Pattern Print preferences...)**.

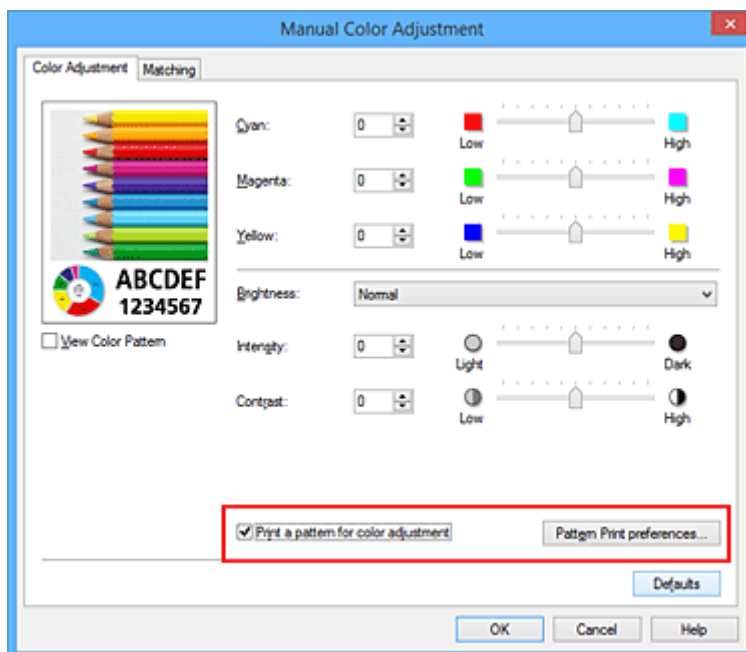

4. Nastavení tisku vzorku

Po otevření dialogového okna **Tisk vzorku (Pattern Print)** nastavte následující položky a poté klepněte na tlačítko **OK**.

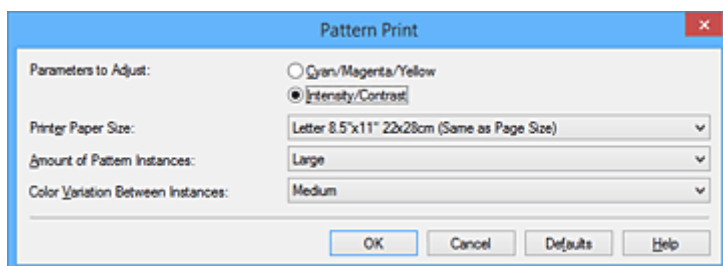

Nastavované parametry (Parameters to Adjust)

Vyberte možnost **Intenzita/Kontrast (Intensity/Contrast)**.

Velikost papíru v tiskárně (Printer Paper Size)

Vyberte velikost papíru pro tisk vzorku.

»»» Poznámka

- V závislosti na velikosti papíru vybrané na kartě **Vzhled stránky (Page Setup)** nemusí být některé velikosti papíru k dispozici.

Počet vzorků (Amount of Pattern Instances)

Výběrem jedné z možností **Největší (Largest)**, **Velký (Large)** nebo **Malý (Small)** nastavte počet vytištěných vzorků.

»»» Poznámka

- Možnosti **Největší (Largest)** a **Velký (Large)** nelze vybrat, jsou-li zvoleny určité velikosti papíru nebo výstupní velikosti papíru.

Rozdíl barev mezi vzorky (Color Variation Between Instances)

Nastavte míru změny barvy mezi sousedními vzorky.

►► Poznámka

- Možnost **Velký (Large)** představuje přibližně dvojnásobek možnosti **Střední (Medium)**, možnost **Malý (Small)** pak přibližně polovinu možnosti **Střední (Medium)**.

5. Kontrola výsledků tisku vzorku

Klepnutím na tlačítko **OK** na kartě **Nastavení barev (Color Adjustment)** zavřete dialogové okno **Ruční nastavení barev (Manual Color Adjustment)**.

Klepnutím na tlačítko **OK** na kartě **Hlavní (Main)** zahajte tisk. Tiskárna vytiskne vzorek, ve kterém jsou nastavené hodnoty intenzity a kontrastu vytištěny uprostřed.



6. Nastavení intenzity a kontrastu

Prohledněte si vytištěný výsledek a vyberte obrázek, který se vám nejvíce líbí. Poté zadejte hodnoty intenzity a kontrastu vytištěné pod obrázkem do polí **Intenzita (Intensity)** a **Kontrast (Contrast)** na kartě **Nastavení barev (Color Adjustment)**.

Zrušte zaškrtnutí políčka **Vytisknout vzorek pro nastavení barev (Print a pattern for color adjustment)** a klepněte na tlačítko **OK**.

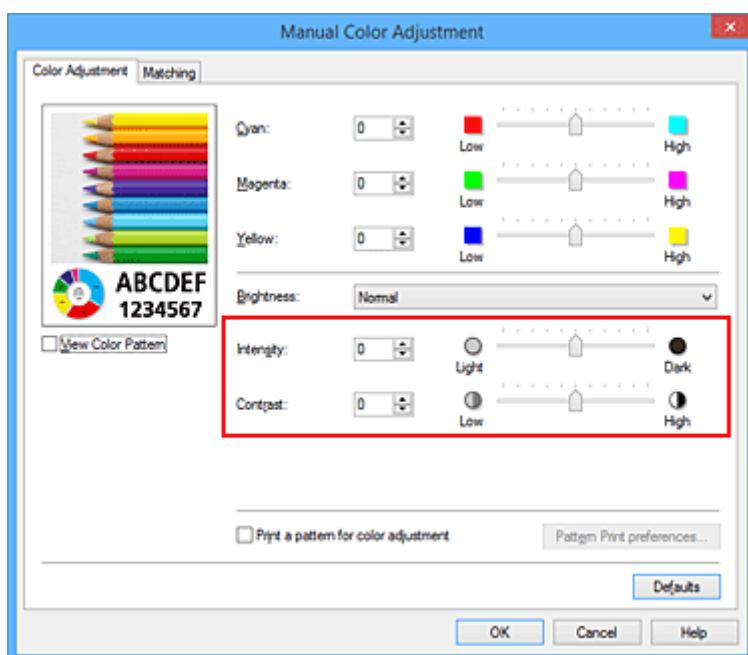

»»» Poznámka

- Hodnoty intenzity a kontrastu můžete nastavit také na kartě **Rychlé nastavení (Quick Setup)** po klepnutí na tlačítko **Tisk fotografií (Photo Printing)** v části **Běžně používaná nastavení (Commonly Used Settings)** a zvolení možnosti **Ruční úprava Barva/Intenzita (Color/Intensity Manual Adjustment)** v části **Další funkce (Additional Features)**.

7. Dokončete nastavení

Na kartě **Hlavní (Main)** klepněte na tlačítko **OK**.

Po spuštění tisku bude dokument vytištěn s intenzitou a kontrastem nastavenými pomocí funkce tisku vzorku.

»»» Důležité

- Je-li zaškrtnuto políčko **Vytisknout vzorek pro nastavení barev (Print a pattern for color adjustment)** na kartě **Nastavení barev (Color Adjustment)**, následující položky jsou zobrazeny šedě a nelze upravit jejich nastavení:
 - **Náhled před tiskem (Preview before printing)** na kartě **Hlavní (Main)**
 - Možnosti **Sešívaná strana (Stapling Side)** a **Zadat okraj... (Specify Margin...)** na kartě **Vzhled stránky (Page Setup)** (Je-li nastavena funkce **Oboustranný tisk (Duplex Printing)**, lze nastavit pouze možnost **Sešívaná strana (Stapling Side)**.)
- Vzorek můžete vytisknout pouze v případě, že je v nastavení **Rozvržení stránky (Page Layout)** na kartě **Vzhled stránky (Page Setup)** vybrána možnost **Normální velikost (Normal-size)**.
- V závislosti na aplikačním softwaru nemusí být tato funkce dostupná.

Příbuzná témata

- [Nastavení vyvážení barev](#)
- [Nastavení vyvážení barev pomocí barevných vzorků \(ovladač tiskárny\)](#)
- [Nastavení intenzity](#)
- [Nastavení kontrastu](#)

Přehled ovladače tiskárny

- ▶ **Ovladač tiskárny Canon IJ**
- ▶ **Otevření okna nastavení ovladače tiskárny**
- ▶ **Monitor stavu Canon IJ**
- ▶ **Kontrola stavu inkoustu z počítače**
- ▶ **Náhled na tiskárnu Canon IJ**
- ▶ **Odstranění nepotřebné tiskové úlohy**
- ▶ **Pokyny k používání (ovladač tiskárny)**

Ovladač tiskárny Canon IJ

Ovladač tiskárny Canon IJ (dále označovaný jako ovladač tiskárny) je software, který je nainstalovaný v počítači a umožňuje tisk dat pomocí této tiskárny.

Ovladač tiskárny převádí tisková data vytvořená softwarovou aplikací na data, která umí tiskárna zpracovat, a odesílá takto převedená data do tiskárny.

Protože různé modely podporují různé formáty tiskových dat, potřebujete speciální verzi ovladače tiskárny pro každý z modelů.

Typy ovladače tiskárny

V systému Windows Vista SP1 nebo novějším lze nainstalovat kromě běžného ovladače tiskárny ovladač tiskárny XPS.

Ovladač tiskárny XPS je vhodný k tisku ze softwarové aplikace, která podporuje tisk XPS.

Důležité

- Chcete-li používat ovladač tiskárny XPS, musí již být v počítači nainstalován standardní ovladač tiskárny.

Instalace ovladače tiskárny

- Chcete-li nainstalovat běžný ovladač tiskárny, vložte instalační disk CD-ROM dodaný s tiskárnou a nainstalujte ovladač pomocí možnosti **Znovu spustit instalaci (Start Setup Again)**.
- Chcete-li nainstalovat ovladač tiskárny XPS, vložte instalační disk CD-ROM dodaný s tiskárnou a v nabídce **Přidat software (Add Software)** vyberte možnost **Ovladač XPS (XPS Driver)**.

Výběr ovladače tiskárny

Chcete-li určit ovladač tiskárny, otevřete dialogové okno **Tisk (Print)** v softwarové aplikaci, kterou používáte. Výběrem tiskárny „XXX Printer“ (kde „XXX“ představuje název modelu) zvolíte běžný ovladač tiskárny a výběrem tiskárny „XXX Printer XPS“ (kde „XXX“ představuje název modelu) zvolíte ovladač tiskárny XPS.

Zobrazení příručky pomocí ovladače zařízení

Chcete-li zobrazit popis karty v okně nastavení ovladače tiskárny, naleznete kartu klepnutím na tlačítko **Nápověda (Help)**.

Příbuzné téma

- [Otevření okna nastavení ovladače tiskárny](#)

Otevření okna nastavení ovladače tiskárny

Okno nastavení ovladače tiskárny lze otevřít z používané aplikace nebo pomocí ikony tiskárny.

Otevření okna ovladače tiskárny v aplikaci

Podle níže uvedeného postupu nakonfigurujete před tiskem profil tisku.

1. V aplikačním softwaru vyberte příkaz, který slouží k tisku

Obvykle pomocí příkazu **Tisk (Print)** v nabídce **Soubor (File)** otevřete dialogové okno **Tisk (Print)**.

2. Vyberte název modelu a klepněte na tlačítko **Předvolby (Preferences)** (nebo **Vlastnosti (Properties)**)

Zobrazí se okno nastavení ovladače tiskárny.

»»» Poznámka

- V závislosti na používané aplikaci se mohou lišit názvy příkazů a nabídek a může být nutné provést více kroků. Podrobné informace naleznete v uživatelské příručce k aplikaci.

Otevření okna nastavení ovladače tiskárny pomocí ikony tiskárny

Pomocí níže uvedeného postupu provedete údržbové operace v tiskárně, jako je čištění tiskové hlavy, nebo nakonfigurujete profil tisku společný pro všechny aplikační softwary.

1. Vyberte podle popisu níže:

- Používáte-li systém Windows 10, Windows 8.1 nebo Windows 8, klepněte postupně na položky **Ovládací panely (Control Panel)** -> **Hardware a zvuk (Hardware and Sound)** -> **Zařízení a tiskárny (Devices and Printers)**.
- Používáte-li systém Windows 7, klepněte postupně na položky **Start** -> **Zařízení a tiskárny (Devices and Printers)**.
- Používáte-li systém Windows Vista, klepněte postupně na položky **Ovládací panely (Control Panel)** -> **Hardware a zvuk (Hardware and Sound)** -> **Tiskárny (Printers)**.

2. Klepněte pravým tlačítkem na ikonu s názvem modelu a poté v zobrazené nabídce vyberte možnost **Předvolby tisku (Printing preferences)**

Zobrazí se okno nastavení ovladače tiskárny.

»»» Důležité

- Při otevření okna nastavení ovladače tiskárny prostřednictvím položky **Vlastnosti tiskárny (Printer properties)** (Windows 10, Windows 8.1, Windows 8 nebo Windows 7) nebo **Vlastnosti (Properties)** (Windows Vista) se zobrazí karty týkající se funkcí systému Windows, jako je karta **Porty (Ports)** (nebo **Upřesnit (Advanced)**). Tyto karty se nezobrazí při otevření pomocí příkazu **Předvolby tisku (Printing preferences)** nebo pomocí softwarové aplikace. Informace o kartách týkajících se funkcí systému Windows naleznete v uživatelské příručce k systému Windows.

Monitor stavu Canon IJ

Monitor stavu Canon IJ je softwarová aplikace, která zobrazuje stav tiskárny a průběh tisku. Stav tiskárny je oznamován pomocí obrázků, ikon a zpráv.

Spuštění aplikace Monitor stavu Canon IJ

Aplikace Monitor stavu Canon IJ se spouští automaticky po odeslání tiskových dat do tiskárny. Po spuštění se na hlavním panelu objeví tlačítko aplikace Monitor stavu Canon IJ.



Na hlavním panelu klepněte na tlačítko monitoru stavu. Zobrazí se okno aplikace Monitor stavu Canon IJ.

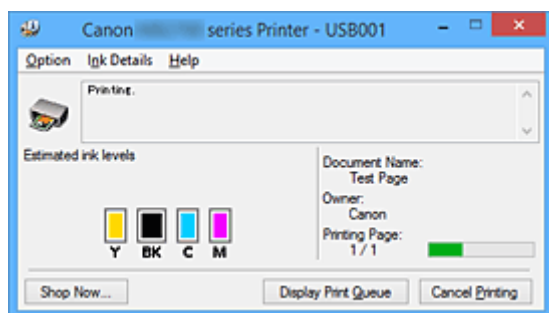

»»» Poznámka

- Chcete-li spustit aplikaci Monitor stavu Canon IJ, přestože tiskárna právě nepracuje, otevřete [okno nastavení ovladače tiskárny](#) a klepněte na tlačítko **Zobrazit stav tiskárny (View Printer Status)** na kartě **Údržba (Maintenance)**.
- Informace zobrazené v okně Monitor stavu Canon IJ se mohou lišit v závislosti na zemi nebo oblasti, kde je tiskárna používána.

Když dojde k chybám

Aplikace Monitor stavu Canon IJ se automaticky zobrazí v případě výskytu chyby (např. pokud v tiskárně dojde papír nebo dochází inkoust).

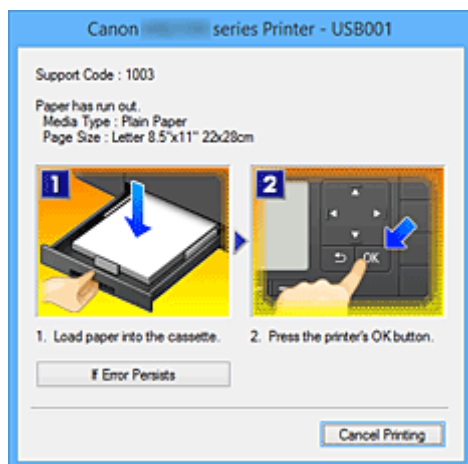

V takovém případě proveďte příslušnou akci podle uvedeného postupu.

Kontrola stavu inkoustu z počítače

Podle potřeby můžete zkontrolovat zbývající hladinu inkoustu a typy nádržky s inkoustem vašeho modelu.

1. Otevřete [okno nastavení ovladače tiskárny](#)

2. Spuštění aplikace Monitor stavu Canon IJ

Na kartě **Údržba (Maintenance)** klepněte na tlačítko **Zobrazit stav tiskárny (View Printer Status)**.

Otevře se monitor stavu Canon IJ a objeví se obrázek se stavem inkoustu.

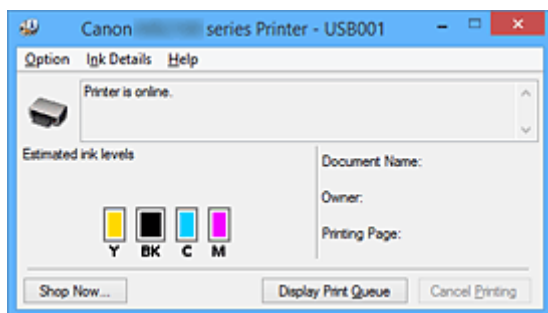

»»» Poznámka

- Informace zobrazené v okně Monitor stavu Canon IJ se mohou lišit v závislosti na zemi nebo oblasti, kde je tiskárna používána.

3. Podle potřeby klepněte na tlačítko **Podrobnosti o inkoustu (Ink Details)**

K dispozici vám budou informace o inkoustu.

Pokud se objeví varování nebo chyba týkající se zbývajícího množství inkoustu, v horní části obrázku dialogového okna **Podrobnosti o inkoustu (Ink Details)** se zobrazí ikona upozornění.

V takovém případě proveďte příslušnou akci podle uvedeného postupu na obrazovce.

»»» Poznámka

- Dialogové okno **Podrobnosti o inkoustu (Ink Details)** lze také otevřít klepnutím na ikonu inkoustu v rámci monitoru stavu Canon IJ.

Náhled na tiskárnu Canon IJ

Náhled tiskárny Canon IJ je aplikace, která ještě před tiskem zobrazí, jak bude vypadat výsledný tisk.

Náhled vychází z informací, které jsou nastaveny v ovladači tiskárny a umožňuje zkontrolovat rozvržení dokumentu, pořadí tisku a počet stránek. Můžete také změnit nastavení typu média.

Pokud chcete před tiskem zobrazit náhled, otevřete [okno nastavení ovladače tiskárny](#), klepněte na kartu **Hlavní (Main)** a zaškrtněte políčko **Náhled před tiskem (Preview before printing)**.

Pokud nechcete náhled před tiskem zobrazit, zrušte zaškrtnutí tohoto políčka.

Důležité

- Používáte-li ovladač tiskárny XPS, přečtěte si téma [Úprava tištěného dokumentu nebo přetisk z historie tisku](#).

Příbuzné téma

- [Zobrazení výsledků tisku před tiskem](#)

Odstranění nepotřebné tiskové úlohy

Používáte-li ovladač tiskárny XPS, při čtení těchto informací nahraďte výraz „Monitor stavu Canon IJ“ výrazem „Monitor stavu Canon IJ XPS“.

Pokud tiskárna nezačne tisknout, pravděpodobně v ní zůstala data zrušené nebo neúspěšné tiskové úlohy. Odstraňte nepotřebné tiskové úlohy pomocí aplikace Monitor stavu Canon IJ.

1. Zobrazení okna Monitor stavu Canon IJ

Na hlavním panelu klepněte na ikonu monitoru stavu Canon IJ.
Zobrazí se okno aplikace Monitor stavu Canon IJ.

2. Zobrazte tiskové úlohy

Klepněte na tlačítko **Zobrazit tiskovou frontu (Display Print Queue)**.
Otevře se okno tiskové fronty.

3. Odstraňte tiskové úlohy

V nabídce **Tiskárna (Printer)** klepněte na příkaz **Zrušit tisk všech dokumentů (Cancel All Documents)**.

Po zobrazení okna se žádostí o potvrzení klepněte na tlačítko **Ano (Yes)**.

Tímto je dokončeno odstranění tiskové úlohy.

Důležité

- Tiskovou úlohu jiného uživatele mohou odstranit pouze uživatelé, kteří mají přiděleno oprávnění ke správě tiskárny.

Poznámka

- Následkem této operace budou smazány veškeré tiskové úlohy. Pokud seznam tiskových úloh obsahoval nezbytné tiskové úlohy, zahajte proces tisku znovu od začátku.

Pokyny k používání (ovladač tiskárny)

Na tento ovladač tiskárny se vztahují následující omezení. Při používání ovladače tiskárny mějte na paměti následující body.

Omezení ovladače tiskárny

- Při použití některých aplikací nemusí být na kartě **Vzhled stránky (Page Setup)** v ovladači tiskárny dostupné nastavení **Počet kopií (Copies)**.
V takovém případě použijte nastavení počtu kopií v dialogovém okně **Tisk (Print)** softwarové aplikace.
- Pokud se nastavení **Jazyk (Language)** v dialogovém okně **Etiketa (About)** na kartě **Údržba (Maintenance)** liší od jazyka rozhraní operačního systému, nemusí být okno s nastavením ovladače tiskárny zobrazeno správně.
- Neměňte ve vlastnostech tiskárny nastavení položek na kartě **Upřesnit (Advanced)**. Pokud změníte některou z těchto položek, nebude možné správně používat následující funkce.
Následující funkce nebudou fungovat také v případě, že je v dialogovém okně **Tisk (Print)** dané softwarové aplikace vybrána možnost **Tisk do souboru (Print to file)**. Tyto funkce nebudou fungovat ani v aplikacích, které zakazují zařazování EMF, např. Adobe Photoshop LE a MS Photo Editor.
 - **Náhled před tiskem (Preview before printing)** na kartě **Hlavní (Main)**
 - Možnost **Prevence ztráty tiskových dat (Prevention of Print Data Loss)** v dialogovém okně **Možnosti tisku (Print Options)** na kartě **Vzhled stránky (Page Setup)**
 - **Rozvržení stránky (Page Layout)**, **Vedle sebe/Plakát (Tiling/Poster)**, **Brožura (Booklet)**, **Oboustranný tisk (Duplex Printing)**, **Zadat okraj... (Specify Margin...)**, **Tisk od poslední stránky (Print from Last Page)**, **Kompletovat (Collate)** a **Razítko/Pozadí... (Stamp/Background...)** (**Razítko... (Stamp...)**) na kartě **Vzhled stránky (Page Setup)**
 - Možnost **Vytisknout vzorek pro nastavení barev (Print a pattern for color adjustment)** na kartě **Nastavení barev (Color Adjustment)** v dialogovém okně **Ruční nastavení barev (Manual Color Adjustment)**
- Protože se rozlišení v zobrazení náhledu liší od rozlišení tisku, mohou se text a čáry v zobrazení náhledu jevit odlišně od skutečného výsledku tisku.
- V některých aplikacích je tisk rozdělen do několika tiskových úloh.
Chcete-li tisk zrušit, odstraňte všechny dílčí tiskové úlohy.
- Pokud se obrazová data nevytiskla správně, zobrazte na kartě **Vzhled stránky (Page Setup)** dialogové okno **Možnosti tisku (Print Options)** a změňte nastavení **Vypnout ICM - vyžadováno aplikací (Disable ICM required from the application software)**. Tím se může problém vyřešit.

►►► Poznámka

- Je-li použit ovladač tiskárny XPS, nelze možnost **Vypnout ICM - vyžadováno aplikací (Disable ICM required from the application software)** použít.

- Nástroj Canon IJ Network Tool nespouštějte během tisku.
- Pokud je spuštěn nástroj Canon IJ Network Tool, netiskněte.

Důležité informace o aplikacích s omezením

- V aplikaci Microsoft Word (Microsoft Corporation) platí následující omezení.

- Pokud v aplikaci Microsoft Word existují stejné funkce pro tisk jako v ovladači tiskárny, nastavte tyto funkce v aplikaci Word.
- Je-li pro položku **Rozvržení stránky (Page Layout)** na kartě ovladače tiskárny **Vzhled stránky (Page Setup)** použita možnost **Přizpůsobené velikosti stránky (Fit-to-Page)**, **V měřítku (Scaled)** nebo **Rozvržení stránky (Page Layout)**, dokument nemusí být v některých verzích aplikace Word vytištěn běžným způsobem.
- Je-li položka **Velikost stránky (Page Size)** v aplikaci Word nastavena na hodnotu „XXX Zvětšit/zmenšit“, dokument nemusí být v některých verzích aplikace Word vytištěn běžným způsobem. Pokud k takovéto situaci dojde, postupujte podle následujícího postupu.
 1. Otevřete dialogové okno **Tisk (Print)** aplikace Word.
 2. Otevřete [okno nastavení ovladače tiskárny](#) a na kartě **Vzhled stránky (Page Setup)** nastavte položku **Velikost stránky (Page Size)** na stejnou velikost papíru, jaká je určena v aplikaci Word.
 3. Nastavte požadované **Rozvržení stránky (Page Layout)** a klepnutím na tlačítko **OK** okno zavřete.
 4. Zavřete dialogové okno **Tisk (Print)**, aniž byste zahájili tisk.
 5. Otevřete znovu dialogové okno **Tisk (Print)** aplikace Word.
 6. Znovu otevřete dialogové okno nastavení ovladače tiskárny a klepněte na tlačítko **OK**.
 7. Spusťte tisk.
- Je-li v aplikaci Adobe Illustrator (Adobe Systems Incorporated) povolena funkce tisku bitové mapy, může tisk trvat delší dobu nebo nemusí být vytištěna některá data. Zkuste tisk opakovat po zrušení zaškrtnutí možnosti **Tisk bitové mapy (Bitmap Printing)** v dialogovém okně **Tisk (Print)**.

Popis ovladače tiskárny

- **Popis karty Rychlé nastavení**
- **Popis karty Hlavní**
- **Popis karty Vzhled stránky**
- **Popis karty Údržba**
- **Popis aplikace Náhled na tiskárnu Canon IJ**
- **Popis aplikace Náhled na tiskárnu Canon IJ XPS**
- **Popis dialogového okna Monitor stavu Canon IJ**

Popis karty Rychlé nastavení

Karta **Rychlé nastavení (Quick Setup)** slouží k registraci běžně používaných nastavení tisku. Pokud vyberete zaregistrované nastavení, tiskárna se automaticky přepne na přednastavené položky.

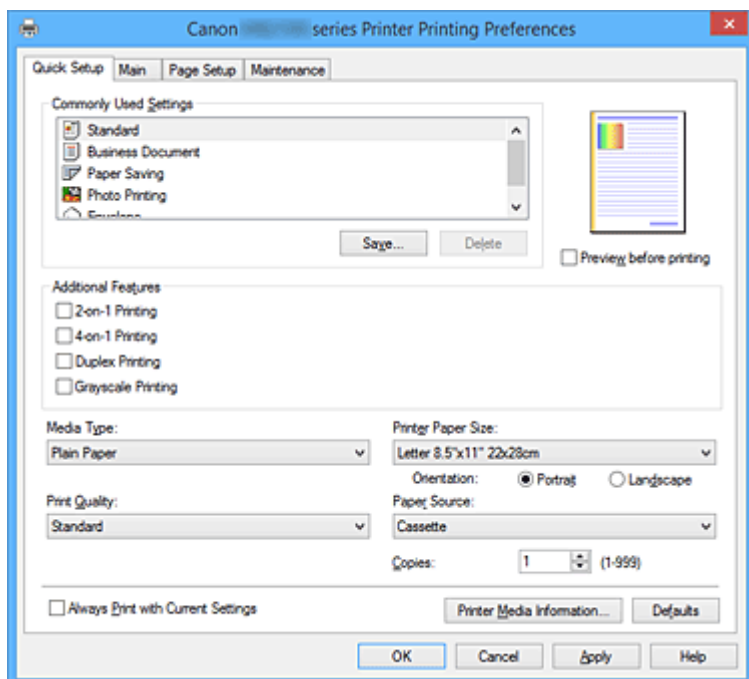

Běžně používaná nastavení (Commonly Used Settings)

Jsou zaregistrovány názvy a ikony často používaných profilů tisku. Pokud vyberete profil tisku podle účelu použití dokumentu, použijí se nastavení odpovídající tomuto účelu.

Navíc jsou v části **Další funkce (Additional Features)** zobrazeny funkce, které by mohly být pro vybraný profil tisku užitečné.

Profil tisku můžete rovněž změnit a zaregistrovat jej pod novým názvem. Zaregistrovaný profil tisku lze odstranit.

Uspořádání profilů lze změnit přetažením jednotlivých profilů nebo stisknutím klávesy CTRL a současným stisknutím šipky nahoru nebo dolů.

Standardní (Standard)

Toto jsou výchozí nastavení.

Pokud položky **Velikost stránky (Page Size)**, **Orientace (Orientation)** a **Počet kopií (Copies)** nastavíte v aplikaci, mají tato nastavení přednost.

Obchodní dokument (Business Document)

Toto nastavení vyberte při tisku obecného dokumentu.

Pokud položky **Velikost stránky (Page Size)**, **Orientace (Orientation)** a **Počet kopií (Copies)** nastavíte v aplikaci, mají tato nastavení přednost.

Úspora papíru (Paper Saving)

Toto nastavení vyberte, chcete-li při tisku obecného dokumentu šetřit papír. Políčka **Tisk 2-na-1 (2-on-1 Printing)** a **Oboustranný tisk (Duplex Printing)** se zaškrtnou automaticky.

Pokud položky **Velikost stránky (Page Size)**, **Orientace (Orientation)** a **Počet kopií (Copies)** nastavíte v aplikaci, mají tato nastavení přednost.

Tisk fotografií (Photo Printing)

Pokud při tisku fotografie vyberete toto nastavení, je nastaven fotografický papír a široce používaná velikost fotografie.

Pokud položky **Orientace (Orientation)** a **Počet kopií (Copies)** nastavíte v aplikaci, mají tato nastavení přednost.

Obálka (Envelope)

Pokud toto nastavení vyberete pro tisk obálek, položka **Typ média (Media Type)** se automaticky nastaví na možnost **Obálka (Envelope)**. Velikost použitých obálek vyberte v dialogovém okně **Nastavení velikosti obálky (Envelope Size Setting)**.

►►► Poznámka

- Kombinace v oblasti **Další funkce (Additional Features)** zobrazená pro profil tisku vybraný při uložení nově přidaného profilu tisku se zobrazí také v případě, že vyberete přidaný profil tisku.

Uložit... (Save...)

Zobrazí [Dialogové okno Uložit běžně používaná nastavení \(Save Commonly Used Settings\)](#).

Na toto tlačítko klepněte, pokud chcete informace nastavené na kartách **Rychlé nastavení (Quick Setup)**, **Hlavní (Main)** a **Vzhled stránky (Page Setup)** uložit do seznamu **Běžně používaná nastavení (Commonly Used Settings)**.

Odstranit (Delete)

Odstraní zaregistrovaný profil tisku.

V seznamu **Běžně používaná nastavení (Commonly Used Settings)** vyberte název nastavení, které chcete odstranit, a klepněte na tlačítko **Odstranit (Delete)**. Když se zobrazí žádost o potvrzení, klepnutím na tlačítko **OK** zadaný profil tisku odstraňte.

►►► Poznámka

- Profily tisku registrované v počátečním nastavení nelze odstranit.

Náhled nastavení

Obrázek papíru zobrazuje, jak bude originál umístěn na list papíru.

Můžete zkontrolovat celkový obraz rozvržení.

Náhled před tiskem (Preview before printing)

Zobrazí vzhled výsledku tisku ještě před samotným vytištěním dat.

Chcete-li zobrazit náhled před tiskem, zaškrtněte toto políčko.

Pokud nechcete náhled zobrazit, zrušte zaškrtnutí tohoto políčka.

►►► Důležité

- Před využitím funkce Náhled tisku Canon IJ XPS je třeba v počítači nainstalovat profil Microsoft .NET Framework 4 Client Profile.

Další funkce (Additional Features)

Zobrazí často používané užitečné funkce profilu tisku, který na kartě **Rychlé nastavení (Quick Setup)** vyberete do seznamu **Běžně používaná nastavení (Commonly Used Settings)**.

Pokud umístíte ukazatel myši do blízkosti funkce, kterou lze změnit, zobrazí se popis této funkce.

Chcete-li funkci aktivovat, zaškrtněte odpovídající políčko.

U některých funkcí lze na kartách **Hlavní (Main)** a **Vzhled stránky (Page Setup)** nastavit podrobné nastavení.

»»» Důležité

- V závislosti na profilu tisku mohou být některé funkce zobrazeny šedě a nebude možné je změnit.

Tisk 2-na-1 (2-on-1 Printing)

Vytiskne dvě stránky příslušného dokumentu vedle sebe na jeden list papíru.

Chcete-li změnit posloupnost stránek, klepněte na kartu **Vzhled stránky (Page Setup)**, pro položku **Rozvržení stránky (Page Layout)** vyberte možnost **Rozvržení stránky (Page Layout)** a klepněte na tlačítko **Zadat... (Specify...)**. V zobrazeném [Dialogové okno Tisk rozvržené stránky \(Page Layout Printing\)](#) upřesněte nastavení **Pořadí stránek (Page Order)**.

Tisk 4-na-1 (4-on-1 Printing)

Vytiskne čtyři stránky příslušného dokumentu vedle sebe na jeden list papíru.

Chcete-li změnit posloupnost stránek, klepněte na kartu **Vzhled stránky (Page Setup)**, pro položku **Rozvržení stránky (Page Layout)** vyberte možnost **Rozvržení stránky (Page Layout)** a klepněte na tlačítko **Zadat... (Specify...)**. V zobrazeném [Dialogové okno Tisk rozvržené stránky \(Page Layout Printing\)](#) upřesněte nastavení **Pořadí stránek (Page Order)**.

Oboustranný tisk (Duplex Printing)

Určuje, zda má být dokument vytištěn z obou stran, nebo z jedné strany listu papíru.

Chcete-li změnit sešivanou stranu nebo šířku okraje, nastavte nové hodnoty na kartě **Vzhled stránky (Page Setup)**.

Tisk v odstínech šedi (Grayscale Printing)

Tato funkce převede při tisku dokumentu data na monochromatická.

Otočit o 180 stupňů (Rotate 180 degrees)

Vytiskne dokument otočený o 180 stupňů oproti směru podávání papíru.

Šířka oblasti tisku a velikost přesahu nakonfigurované v jiné aplikaci budou svisle i vodorovně převráceny.

Ruční úprava Barva/Intenzita (Color/Intensity Manual Adjustment)

Vyberte, pokud nastavíte metodu **Oprava barev (Color Correction)** a jednotlivá nastavení jako **Azurová (Cyan)**, **Purpurová (Magenta)**, **Žlutá (Yellow)**, **Jas (Brightness)**, **Intenzita (Intensity)**, **Kontrast (Contrast)** apod.

Typ média (Media Type)

Vybere typ papíru pro tisk.

Vyberte typ média odpovídající papíru vloženému do tiskárny. Tím zaručíte náležitý tisk na konkrétní papír.

Velikost papíru v tiskárně (Printer Paper Size)

Vybere velikost papíru právě vloženého do tiskárny.

Velikost papíru se za normálních podmínek nastavuje automaticky podle nastavení výstupní velikosti papíru a dokument je vytištěn bez změny měřítka.

Pokud v položce **Další funkce (Additional Features)** nastavíte možnost **Tisk 2-na-1 (2-on-1 Printing)** nebo **Tisk 4-na-1 (4-on-1 Printing)**, lze velikost papíru nastavit ručně pomocí položky **Velikost stránky (Page Size)** na kartě **Vzhled stránky (Page Setup)**.

Pokud je vybraná velikost papíru menší než v položce **Velikost stránky (Page Size)**, velikost dokumentu bude zmenšena. Pokud je vybraná velikost papíru větší, velikost dokumentu bude zvětšena. Zároveň se po zvolení možnosti **Uživatelský... (Custom...)** otevře [Dialogové okno Uživatelská velikost papíru \(Custom Paper Size\)](#), kde můžete nastavit vodorovné a svislé rozměry papíru.

Orientace (Orientation)

Vybere orientaci tisku.

Pokud aplikace použitá k vytvoření dokumentu obsahuje podobnou funkci, vyberte stejnou orientaci, jakou jste vybrali v této aplikaci.

Na výšku (Portrait)

Vytiskne dokument tak, že jeho horní a dolní hrana jsou v souladu se směrem podávání papíru. Toto je výchozí nastavení.

Na šířku (Landscape)

Vytiskne dokument otočený o 90 stupňů oproti směru podávání papíru.

Směr rotace lze změnit na kartě **Údržba (Maintenance)** otevřením dialogového okna **Uživatelská nastavení (Custom Settings)** a zaškrtnutím políčka **Otočit o 90 stupňů vlevo při orientaci [Na šířku] (Rotate 90 degrees left when orientation is [Landscape])**.

Políčko **Otočit o 90 stupňů vlevo při orientaci [Na šířku] (Rotate 90 degrees left when orientation is [Landscape])** zaškrtněte, chcete-li během tisku otočit dokument o 90 stupňů doleva.

Kvalita tisku (Print Quality)

Vybere požadovanou kvalitu tisku.

Pomocí jedné z následujících položek nastavte úroveň kvality tisku, která odpovídá zamýšlenému účelu.

Vysoká (High)

Upřednostní kvalitu tisku před rychlostí.

Standardní (Standard)

Tiskne průměrnou rychlostí v průměrné kvalitě.

Zdroj papíru (Paper Source)

Zobrazí zdroj, z něhož je papír podáván.

Kazeta (Cassette)

Papír je vždy podáván z kazety.

Počet kopií (Copies)

Slouží k zadání počtu kopií, které se mají vytisknout. Lze určit hodnotu v rozmezí od 1 do 999.

»»» Důležité

- Pokud softwarová aplikace, pomocí které byl dokument vytvořen, obsahuje stejnou funkci, zadejte nastavení v ovladači tiskárny. Pokud však nejsou výsledky tisku uspokojivé, použijte nastavení funkce v softwarové aplikaci.

Vždy tisknout s aktuálním nastavením (Always Print with Current Settings)

Vytiskne dokumenty pomocí aktuálního nastavení počínaje dalším zpracováním tisku.

Pokud tuto funkci vyberete a potom zavřete [okno nastavení ovladače tiskárny](#), informace nastavené na kartách **Rychlé nastavení (Quick Setup)**, **Hlavní (Main)** a **Vzhled stránky (Page Setup)** budou uloženy a tisk pomocí stejných nastavení bude možný počínaje dalším zpracováním tisku.

»»» Důležité

- Pokud se přihlásíte pomocí jiného uživatelského jména, nastavení nastavená v době, kdy byla tato funkce aktivní, nebudou v nastavení tisku zohledněna.
- Pokud je zadáno nějaké nastavení v aplikaci, má přednost.

Informace o médiích tiskárny... (Printer Media Information...)

Zobrazí [Dialogové okno Informace o médiích tiskárny \(Printer Media Information\)](#).

Podle potřeby můžete zkontrolovat nastavení tiskárny a ověřené nastavení použít v ovladači tiskárny.

Výchozí (Defaults)

Obnoví všechna změněná nastavení na výchozí hodnoty.

Klepnutím na toto tlačítko vraťte u všech nastavení na kartách **Rychlé nastavení (Quick Setup)**, **Hlavní (Main)** a **Vzhled stránky (Page Setup)** jejich výchozí hodnoty (nastavení výrobce).

Dialogové okno Uložit běžně používaná nastavení (Save Commonly Used Settings)

Toto dialogové okno umožňuje uložit informace nastavené na kartách **Rychlé nastavení (Quick Setup)**, **Hlavní (Main)** a **Vzhled stránky (Page Setup)** a přidat tyto informace do seznamu **Běžně používaná nastavení (Commonly Used Settings)** na kartě **Rychlé nastavení (Quick Setup)**.

Název (Name)

Zadejte název profilu tisku, který chcete uložit.

Zadat můžete až 255 znaků.

Tento název se, spolu s přiřazenou ikonou, zobrazí v seznamu **Běžně používaná nastavení (Commonly Used Settings)** na kartě **Rychlé nastavení (Quick Setup)**.

Možnosti... (Options...)

Otevře [Dialogové okno Uložit běžně používaná nastavení \(Save Commonly Used Settings\)](#).

Změní podrobnosti profilu tisku, který má být uložen.

Dialogové okno Uložit běžně používaná nastavení (Save Commonly Used Settings)

Vyberte, aby tyto ikony profilu tisku byly registrovány v seznamu **Běžně používaná nastavení (Commonly Used Settings)**, a změňte položky, které mají být uloženy v profilech tisku.

Ikona (Icon)

Vyberte ikonu profilu tisku, který chcete uložit.

Vybraná ikona se, spolu se svým názvem, zobrazí v seznamu **Běžně používaná nastavení (Commonly Used Settings)** na kartě **Rychlé nastavení (Quick Setup)**.

Uložit nastavení Velikost papíru (Save the paper size setting)

Uloží velikost papíru do profilu tisku v seznamu **Běžně používaná nastavení (Commonly Used Settings)**.

Toto políčko zaškrtněte, má-li být při výběru profilu tisku použita uložená velikost papíru.

Není-li toto políčko zaškrtnuto, není velikost papíru uložena a následně není při výběru příslušného profilu tisku ani použita. Tiskárna místo toho tiskne na velikost papíru zadanou pomocí aplikace.

Uložit nastavení Orientace (Save the orientation setting)

Uloží nastavení **Orientace (Orientation)** do profilu tisku v seznamu **Běžně používaná nastavení (Commonly Used Settings)**.

Toto políčko zaškrtněte, má-li být při výběru profilu tisku použita uložená orientace tisku.

Není-li toto políčko zaškrtnuto, není orientace tisku uložena a následně není při výběru příslušného profilu tisku ani použita položka **Orientace (Orientation)**. Tiskárna místo toho tiskne s orientací tisku zadanou pomocí aplikace.

Uložit nastavení Počet kopií (Save the copies setting)

Uloží nastavení **Počet kopií (Copies)** do profilu tisku v seznamu **Běžně používaná nastavení (Commonly Used Settings)**.

Toto políčko zaškrtněte, má-li být při výběru profilu tisku použito uložené nastavení kopií.

Není-li toto políčko zaškrtnuto, není nastavení kopií uloženo a následně není při výběru příslušného profilu tisku ani použita položka **Počet kopií (Copies)**. Tiskárna místo toho tiskne s nastavením kopií zadaným pomocí aplikace.

Dialogové okno Uživatelská velikost papíru (Custom Paper Size)

Toto dialogové okno umožňuje určit uživatelskou velikost (šířku a výšku) papíru.

Jednotky (Units)

Vyberte jednotky pro zadání velikosti papíru definované uživatelem.

Velikost papíru (Paper Size)

Určuje hodnoty **Šířka (Width)** a **Výška (Height)** uživatelské velikosti papíru. Rozměry jsou zobrazeny pomocí jednotek určených v položce **Jednotky (Units)**.

Dialogové okno Informace o médiích tiskárny (Printer Media Information)

Toto dialogové okno umožňuje zkontrolovat nastavení tiskárny a ověřené nastavení použít v ovladači tiskárny.

Zdroj papíru (Paper Source)

Zkontrolujte nastavení a vyberte nový zdroj papíru.

Typ média (Media Type)

Zobrazí **Typ média (Media Type)** aktuálně nastavený v tiskárně.

Pokud budete chtít zobrazené nastavení použít v ovladači tiskárny, klepněte na možnost **Nastavit (Set)**.

Velikost stránky (Page Size)

Zobrazí **Velikost stránky (Page Size)** aktuálně nastavenou v tiskárně.

Pokud budete chtít zobrazené nastavení použít v ovladači tiskárny, klepněte na možnost **Nastavit (Set)**.

Příbuzná témata

- [Tisk s využitím snadného nastavení](#)
- [Nastavení funkcí Velikost stránky a Orientace](#)
- [Nastavení počtu kopií a pořadí tisku](#)
- [Oboustranný tisk](#)
- [Nastavení tisku obálek](#)
- [Tisk na média Hagaki](#)
- [Zobrazení výsledků tisku před tiskem](#)
- [Nastavení rozměrů papíru \(Uživatelská velikost\)](#)
- [Tisk barevného dokumentu monochromaticky](#)
- [Nastavení opravy barev](#)
- [Nastavení vyvážení barev](#)

- [Nastavení vyvážení barev pomocí barevných vzorků \(ovladač tiskárny\)](#)
- [Nastavení jasu](#)
- [Nastavení intenzity](#)
- [Nastavení kontrastu](#)
- [Nastavení intenzity/kontrastu pomocí barevných vzorků \(ovladač tiskárny\)](#)
- [Registrace často používaného profilu tisku](#)

Popis karty Hlavní

Karta **Hlavní (Main)** umožňuje vytvořit základní nastavení tisku s ohledem na typ média. Pokud není požadován speciální tisk, lze pomocí nastavení položek na této kartě provést normální tisk.

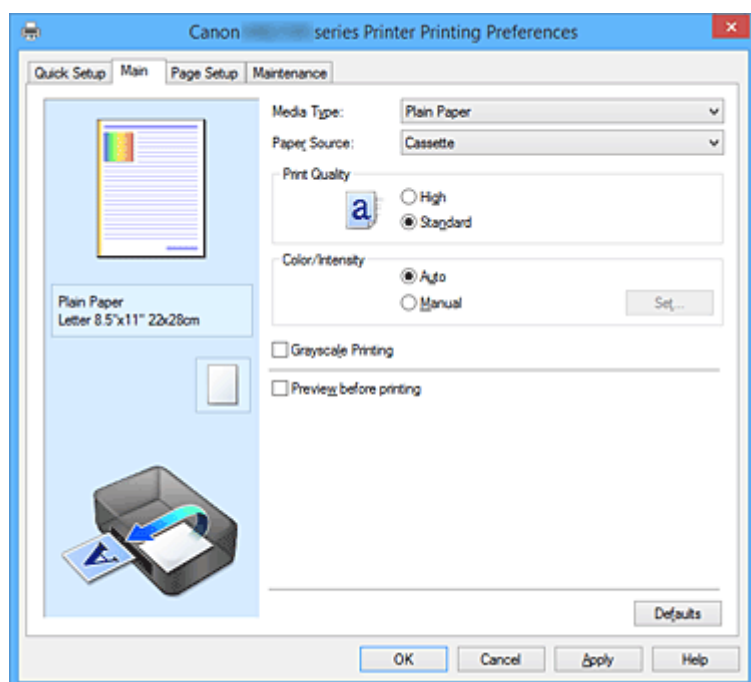

Náhled nastavení

Obrázek papíru zobrazuje, jak bude originál umístěn na list papíru. Můžete zkontrolovat celkový obraz rozvržení.

Typ média (Media Type)

Vybere typ papíru pro tisk.

Vyberte typ média odpovídající papíru vloženému do tiskárny. Tím zaručíte náležitý tisk na konkrétní papír.

Zdroj papíru (Paper Source)

Zobrazí zdroj, z něhož je papír podáván.

Kazeta (Cassette)

Papír je vždy podáván z kazety.

Kvalita tisku (Print Quality)

Vybere požadovanou kvalitu tisku.

Pomocí jedné z následujících položek nastavte úroveň kvality tisku, která odpovídá zamýšlenému účelu.

»»» Důležité

- V závislosti na nastavení **Typ média (Media Type)** lze stejného výsledku tisku dosáhnout, i když dojde ke změně nastavení **Kvalita tisku (Print Quality)**.

Vysoká (High)

Upřednostní kvalitu tisku před rychlostí.

Standardní (Standard)

Tiskne průměrnou rychlostí v průměrné kvalitě.

Barva/Intenzita (Color/Intensity)

Vybere metodu nastavení barev.

Automaticky (Auto)

Hodnoty **Azurová (Cyan)**, **Purpurová (Magenta)**, **Žlutá (Yellow)**, **Jas (Brightness)**, **Intenzita (Intensity)** a **Kontrast (Contrast)** apod. se nastaví automaticky.

Ručně (Manual)

Vyberte, pokud nastavíte metodu **Oprava barev (Color Correction)** a jednotlivá nastavení jako **Azurová (Cyan)**, **Purpurová (Magenta)**, **Žlutá (Yellow)**, **Jas (Brightness)**, **Intenzita (Intensity)** nebo **Kontrast (Contrast)** apod.

Nastavit... (Set...)

Toto tlačítko aktivujete výběrem možnosti **Ručně (Manual)** položky **Barva/Intenzita (Color/Intensity)**.

V dialogovém okně **Ruční nastavení barev (Manual Color Adjustment)** můžete upravit jednotlivá nastavení barev, například **Azurová (Cyan)**, **Purpurová (Magenta)**, **Žlutá (Yellow)**, **Jas (Brightness)**, **Intenzita (Intensity)** nebo **Kontrast (Contrast)** na [kartě Nastavení barev \(Color Adjustment\)](#), a vybrat metodu **Oprava barev (Color Correction)** na [kartě Soulad \(Matching\)](#).

»»» Poznámka

- Pokud chcete k úpravě barev použít profil ICC, nastavte jej pomocí dialogového okna **Ruční nastavení barev (Manual Color Adjustment)**.

Tisk v odstínech šedi (Grayscale Printing)

Tato funkce převede při tisku dokumentu data na monochromatická.

Chcete-li vytisknout barevný dokument monochromaticky, zaškrtněte toto políčko.

Náhled před tiskem (Preview before printing)

Zobrazí vzhled výsledku tisku ještě před samotným vytištěním dat.

Chcete-li zobrazit náhled před tiskem, zaškrtněte toto políčko.

»»» Důležité

- Před využitím funkce Náhled tisku Canon IJ XPS je třeba v počítači nainstalovat profil Microsoft .NET Framework 4 Client Profile.

Výchozí (Defaults)

Obnoví všechna změněná nastavení na výchozí hodnoty.

Klepnutím na toto tlačítko obnovíte všechna nastavení na aktuální obrazovce na výchozí hodnoty (nastavení výrobce).

Karta Nastavení barev (Color Adjustment)

Tato karta umožňuje upravit vyvážení barev změnou nastavení možností **Azurová (Cyan)**, **Purpurová (Magenta)**, **Žlutá (Yellow)**, **Jas (Brightness)**, **Intenzita (Intensity)** a **Kontrast (Contrast)**.

Náhled

Zobrazí účinek nastavení barev.

Při úpravě každé položky dojde ke změně barvy a jasu.

»»» Poznámka

- Pokud zaškrtnete políčko **Tisk v odstínech šedi (Grayscale Printing)**, bude grafika vytištěna monochromaticky.

Zobrazit barevný vzorek (View Color Pattern)

Zobrazí vzorek pro kontrolu změn barev způsobených nastavením barev.

Toto políčko zaškrtněte, pokud chcete náhled obrázku zobrazit s barevným vzorkem.

Azurová (Cyan) / Purpurová (Magenta) / Žlutá (Yellow)

Upraví sílu barev **Azurová (Cyan)**, **Purpurová (Magenta)** a **Žlutá (Yellow)**.

Posunutím posuvníku doprava lze barvu zesílit a posunutím posuvníku doleva lze barvu zeslabit.

Můžete rovněž ručně zadat hodnotu propojenou s posuvníkem. Zadejte hodnotu v rozmezí od -50 do 50.

Tato úprava změní relativní množství inkoustu pro jednotlivé použité barvy, čímž dojde ke změně celkového vyvážení barev dokumentu. Chcete-li provést výraznou změnu celkového vyvážení barev, použijte svou aplikaci. Chcete-li provést pouze drobnou úpravu vyvážení barev, použijte ovladač tiskárny.

»»» Důležité

- Je-li zaškrtnuto políčko **Tisk v odstínech šedi (Grayscale Printing)** na kartě **Hlavní (Main)**, možnosti **Azurová (Cyan)**, **Purpurová (Magenta)** a **Žlutá (Yellow)** jsou zobrazeny šedě a nejsou k dispozici.

Jas (Brightness)

Vybere jas tisku.

Úroveň čistě bílé a černé nelze změnit. Lze však změnit jas barev mezi bílou a černou.

Intenzita (Intensity)

Slouží k nastavení celkové intenzity tisku.

Posunutím posuvníku doprava intenzitu zvýšíte, posunutím posuvníku doleva ji snížíte.

Můžete rovněž ručně zadat hodnotu propojenou s posuvníkem. Zadejte hodnotu v rozmezí od -50 do 50.

Kontrast (Contrast)

V obrázku, který chcete vytisknout, upraví kontrast mezi světlou a tmavou.

Posunutím posuvníku doprava se kontrast zvýší, posunutím doleva se kontrast sníží.

Můžete rovněž ručně zadat hodnotu propojenou s posuvníkem. Zadejte hodnotu v rozmezí od -50 do 50.

Vytisknout vzorek pro nastavení barev

Pokud dojde ke změně vyvážení barev nebo intenzity/kontrast v dokumentu, funkce tisku vzorku vytiskne seznam nastavení spolu s hodnotami nastavení.

Tuto funkci vyberte při tisku vzorku pro nastavení barev.

Předvolby tisku vzorku... (Pattern Print preferences...)

Toto tlačítko aktivujte zaškrtnutím políčka **Vytisknout vzorek pro nastavení barev (Print a pattern for color adjustment)**.

Otevře se [Dialogové okno Tisk vzorku \(Pattern Print\)](#), kde můžete změnit nastavení tisku vzorku.

Dialogové okno Tisk vzorku (Pattern Print)

Provede nastavení pro tisk vzorků, které umožní zkontrolovat vyvážení barev a intenzitu a kontrast dokumentů.

Nastavované parametry (Parameters to Adjust)

Vyberte položku, která má být zkontrolována pomocí tisku vzorku.

Azurová/Purpurová/Žlutá (Cyan/Magenta/Yellow)

Vytiskne vzorek, který umožňuje zkontrolovat vyvážení azurové, purpurové a žluté barvy.

»» Důležité

- Je-li zaškrtnuto políčko **Tisk v odstínech šedi (Grayscale Printing)** na kartě **Hlavní (Main)**, možnost **Azurová/Purpurová/Žlutá (Cyan/Magenta/Yellow)** je zobrazena šedě a není k dispozici.

Intenzita/Kontrast (Intensity/Contrast)

Vytiskne vzorek, který umožňuje zkontrolovat vyvážení intenzity a kontrastu.

Velikost papíru v tiskárně (Printer Paper Size)

Vybere velikost papíru pro tisk vzorku.

Toto nastavení je propojeno s položkou **Velikost papíru v tiskárně (Printer Paper Size)** na kartě **Vzhled stránky (Page Setup)**.

»» Poznámka

- V závislosti na velikosti papíru vybrané na kartě **Vzhled stránky (Page Setup)** nemusí být některé velikosti papíru k dispozici.

Počet vzorků (Amount of Pattern Instances)

Nastaví počet vzorků, které se mají vytisknout.

Můžete vybírat z možností **Největší (Largest)**, **Velký (Large)** a **Malý (Small)**. Pokud vyberete velikost vzorku, je počet vzorků, které lze vytisknout, následující:

»» Poznámka

- Možnosti **Největší (Largest)** a **Velký (Large)** nelze vybrat, jsou-li zvoleny určité velikosti papíru nebo výstupní velikosti papíru.
- V náhledu nastavení na kartě **Hlavní (Main)** je zobrazen obrázek, který umožňuje zkontrolovat celkové rozvržení.

Největší (Largest)

Azurová/Purpurová/Žlutá (Cyan/Magenta/Yellow) 37

Intenzita/Kontrast (Intensity/Contrast) 49

Velký (Large)

Azurová/Purpurová/Žlutá (Cyan/Magenta/Yellow) 19

Intenzita/Kontrast (Intensity/Contrast) 25

Malý (Small)

Azurová/Purpurová/Žlutá (Cyan/Magenta/Yellow) 7

Intenzita/Kontrast (Intensity/Contrast) 9

Rozdíl barev mezi vzorky (Color Variation Between Instances)

Nastaví míru změny barvy mezi sousedními vzorky.

Lze nastavit hodnotu **Velký (Large)**, **Střední (Medium)** a **Malý (Small)**. Hodnota **Velký (Large)** způsobí velký počet změn, hodnota **Malý (Small)** způsobí malý počet změn.

»» Poznámka

- Možnost **Velký (Large)** představuje přibližně dvojnásobek možnosti **Střední (Medium)**, možnost **Malý (Small)** pak přibližně polovinu možnosti **Střední (Medium)**.

Karta Soulad (Matching)

Umožňuje vybrat metodu úpravy barev vhodnou pro typ dokumentu, který chcete vytisknout.

Oprava barev (Color Correction)

Umožňuje vybrat hodnotu **Párování ovladače (Driver Matching)**, **ICM (Párování profilu ICC (ICC Profile Matching))** nebo **Žádné (None)** s ohledem na zamýšlený účel tiskové operace.

»»» Důležité

- Je-li zaškrtnuto políčko **Tisk v odstínech šedi (Grayscale Printing)** na kartě **Hlavní (Main)**, možnost **Oprava barev (Color Correction)** je zobrazena šedě a není k dispozici.

Párování ovladače (Driver Matching)

Pomocí aplikace Canon Digital Photo Color můžete vytisknout data sRGB pomocí barevných odstínů, kterým dává přednost většina uživatelů.

ICM (Párování profilu ICC (ICC Profile Matching))

Během tisku upraví barvy pomocí profilu ICC.

»»» Důležité

- Je-li v aplikaci deaktivována funkce ICM, nebude v nastavení **ICM (Párování profilu ICC (ICC Profile Matching))** dostupná možnost **Oprava barev (Color Correction)** a tiskárna pravděpodobně nebude moci správně vytisknout obrazová data.

Žádné (None)

Deaktivuje úpravu barev pomocí ovladače tiskárny.

»»» Poznámka

- V ovladači tiskárny XPS se položka **ICM** změnila na **Párování profilu ICC (ICC Profile Matching)**.

Příbuzná témata

- [Nastavení vyvážení barev](#)
- [Nastavení jasu](#)
- [Nastavení intenzity](#)
- [Nastavení kontrastu](#)
- [Nastavení vyvážení barev pomocí barevných vzorků \(ovladač tiskárny\)](#)
- [Nastavení intenzity/kontrastu pomocí barevných vzorků \(ovladač tiskárny\)](#)
- [Nastavení opravy barev](#)
- [Nastavení barev v ovladači tiskárny](#)
- [Tisk pomocí profilů ICC](#)
- [Tisk barevného dokumentu monochromaticky](#)
- [Zobrazení výsledků tisku před tiskem](#)

Popis karty Vzhled stránky

Karta **Vzhled stránky (Page Setup)** umožňuje určit, jak bude dokument uspořádán na papíru. Na této kartě lze také nastavit počet kopií a pořadí tisku. Pokud aplikace, ve které jste vytvořili dokument, obsahuje podobnou funkci, proveďte tato nastavení v aplikaci.

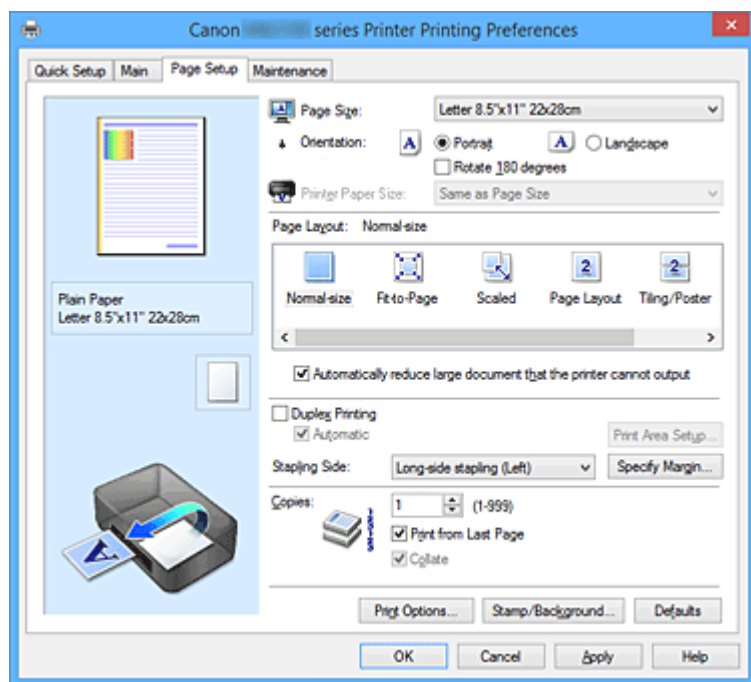

Náhled nastavení

Obrázek papíru zobrazuje, jak bude originál umístěn na list papíru. Můžete zkontrolovat celkový obraz rozvržení.

Velikost stránky (Page Size)

Vybere velikost stránky.

Ujistěte se, že jste použili stejnou velikost stránky, jakou jste vybrali v aplikaci.

Po zvolení možnosti **Uživatelský... (Custom...)** se otevře [Dialogové okno Uživatelská velikost papíru \(Custom Paper Size\)](#), kde můžete nastavit vodorovné a svislé rozměry papíru.

Orientace (Orientation)

Vybere orientaci tisku.

Pokud aplikace použitá k vytvoření dokumentu obsahuje podobnou funkci, vyberte stejnou orientaci, jakou jste vybrali v této aplikaci.

Na výšku (Portrait)

Vytiskne dokument tak, že jeho horní a dolní hrana jsou v souladu se směrem podávání papíru. Toto je výchozí nastavení.

Na šířku (Landscape)

Vytiskne dokument otočený o 90 stupňů oproti směru podávání papíru.

Směr rotace lze změnit na kartě **Údržba (Maintenance)** otevřením dialogového okna **Uživatelská nastavení (Custom Settings)** a zaškrtnutím políčka **Otočit o 90 stupňů vlevo při orientaci [Na šířku] (Rotate 90 degrees left when orientation is [Landscape])**.

Políčko **Otočit o 90 stupňů vlevo při orientaci [Na šířku] (Rotate 90 degrees left when orientation is [Landscape])** zaškrtněte, chcete-li během tisku otočit dokument o 90 stupňů doleva.

Otočit o 180 stupňů (Rotate 180 degrees)

Vytiskne dokument otočený o 180 stupňů oproti směru podávání papíru.

Šířka oblasti tisku a velikost přesahu nakonfigurované v jiné aplikaci budou svisle i vodorovně převráceny.

Velikost papíru v tiskárně (Printer Paper Size)

Vybere velikost papíru právě vloženého do tiskárny.

Výchozí nastavení je **Stejně jako velikost stránky (Same as Page Size)**, které slouží k tisku v běžné velikosti.

Pokud v položce **Rozvržení stránky (Page Layout)** vyberete možnost **Přizpůsobené velikosti stránky (Fit-to-Page)**, **V měřítku (Scaled)**, **Rozvržení stránky (Page Layout)**, **Vedle sebe/Plakát (Tiling/Poster)** nebo **Brožura (Booklet)**, můžete vybrat velikost papíru v tiskárně.

Pokud je vybraná velikost papíru menší než v položce **Velikost stránky (Page Size)**, velikost dokumentu bude zmenšena. Pokud je vybraná velikost papíru větší, velikost dokumentu bude zvětšena.

Zároveň se po zvolení možnosti **Uživatelský... (Custom...)** otevře [Dialogové okno Uživatelská velikost papíru \(Custom Paper Size\)](#), kde můžete nastavit vodorovné a svislé rozměry papíru.

Rozvržení stránky (Page Layout)

Vybere velikost dokumentu, který chcete vytisknout, a typ tisku.

Normální velikost (Normal-size)

Jedná se o běžnou metodu tisku. Vyberte ji, pokud nezadááte žádné rozvržení stránky.

Automaticky zmenšit velikost dokumentu, který nemůže tiskárna vytisknout (Automatically reduce large document that the printer cannot output)

Pokud tiskárna nemůže vytisknout velikost papíru dokumentu, může tiskárna při tisku automaticky snížit velikost dokumentu.

Zaškrtněte toto políčko, pokud chcete snížit velikost dokumentu při tisku.

Přizpůsobené velikosti stránky (Fit-to-Page)

Tato funkce umožňuje automatické zvětšení nebo zmenšení dokumentů tak, aby odpovídaly velikosti papíru vloženého do tiskárny, bez změny velikosti papíru, kterou jste zadali v aplikaci.

V měřítku (Scaled)

Dokumenty lze pro tisk zvětšit nebo zmenšit.

Zadejte velikost v položce **Velikost papíru v tiskárně (Printer Paper Size)** nebo zadejte měřítko do pole **Měřítko (Scaling)**.

Měřítko (Scaling)

Určuje poměr zvětšení nebo zmenšení dokumentu, který chcete vytisknout.

Rozvržení stránky (Page Layout)

Na jeden list papíru lze vytisknout více stránek dokumentu.

Zadat... (Specify...)

Otevře [Dialogové okno Tisk rozvržené stránky \(Page Layout Printing\)](#).

Klepnutím na toto tlačítko zobrazte podrobnosti tisku rozvržené stránky.

Vedle sebe/Plakát (Tiling/Poster)

Tato funkce umožňuje zvětšit obrazová data, zvětšená data rozdělit na několik stránek a vytisknout je. Takto listy papíru lze také slepit a získat tiskovinu velkého formátu, např. plakát.

Zadat... (Specify...)

Otevře [Dialogové okno Vedle sebe/Tisk plakátu \(Tiling/Poster Printing\)](#).

Klepnutím na toto tlačítko zobrazte podrobnosti tisku vedle sebe/tisku plakátu.

Brožura (Booklet)

Funkce tisku brožury umožňuje tisknout data ve tvaru vhodném pro přeložení. Data se tisknout na obě strany papíru. Tento typ tisku zaručí kompletování stránek ve správném pořadí podle jejich čísel tak, aby mohly být přeloženy a uprostřed sešity.

Zadat... (Specify...)

Otevře [Dialogové okno Tisk brožury \(Booklet Printing\)](#).

Klepnutím na toto tlačítko zobrazte podrobnosti tisku brožury.

Oboustranný tisk (Duplex Printing)

Určuje, zda má být dokument vytištěn automaticky z obou stran, nebo z jedné strany listu papíru.

Pokud chcete tisknout dokument z obou stran, zaškrtněte toto políčko.

Tuto funkci lze použít pouze tehdy, je-li vybrána možnost **Běžný papír (Plain Paper)** volby **Typ média (Media Type)** a je-li vybrána jedna z položek **Normální velikost (Normal-size)**, **Přizpůsobené velikosti stránky (Fit-to-Page)**, **V měřítku (Scaled)** nebo **Rozvržení stránky (Page Layout)**.

Automaticky (Automatic)

Určuje, zda má být oboustranný tisk proveden automaticky nebo ručně.

Toto políčko je aktivní, pokud je v seznamu **Rozvržení stránky (Page Layout)** vybrána možnost **Brožura (Booklet)** nebo pokud je zaškrtnuto políčko **Oboustranný tisk (Duplex Printing)**.

Chcete-li provést oboustranný tisk automaticky, zaškrtněte toto políčko.

Chcete-li provést oboustranný tisk ručně, zrušte zaškrtnutí tohoto políčka.

Nastavení oblasti tisku... (Print Area Setup...)

Otevře [Dialogové okno Nastavení oblasti tisku \(Print Area Setup\)](#), kde lze nakonfigurovat oblast tisku pro automatický oboustranný tisk.

Sešívání strana (Stapling Side)

Vybere polohu okraje pro sešítí.

Tiskárna analyzuje nastavení **Orientace (Orientation)** a **Rozvržení stránky (Page Layout)** a automaticky vybere nejlepší polohu okraje pro sešítí. Chcete-li ji změnit, zaškrtněte políčko **Sešívání strana (Stapling Side)** a výběrem možnosti ze seznamu změňte polohu.

Zadat okraj... (Specify Margin...)

Otevře [Dialogové okno Zadat okraj \(Specify Margin\)](#).

Můžete zadat šířku okraje.

Počet kopií (Copies)

Slouží k zadání počtu kopií, které se mají vytisknout. Lze určit hodnotu v rozmezí od 1 do 999.

»»» Důležité

- Pokud aplikace použitá k vytvoření dokumentu obsahuje podobnou funkci, určete počet kopií v této aplikaci, a nikoli zde.

Tisk od poslední stránky (Print from Last Page)

Pokud chcete začít tisknout od poslední stránky, zaškrtněte toto políčko. Pokud tak učiníte, nebudete muset po ukončení tisku řadit stránky do správného pořadí.

Pokud chcete začít tisknout dokument v běžném pořadí od první stránky, zrušte zaškrtnutí tohoto políčka.

Kompletovat (Collate)

Pokud tisknete více kopií a chcete všechny stránky vytisknout jako zkompletované sady jednotlivých kopií, zaškrtněte toto políčko.

Pokud chcete všechny stránky se stejným číslem vytisknout seskupené pohromadě, zrušte zaškrtnutí tohoto políčka.

»»» Důležité

- Pokud softwarová aplikace, pomocí které byl dokument vytvořen, obsahuje stejnou funkci, upřednostňujte nastavení ovladače tiskárny. Pokud však nejsou výsledky tisku uspokojivé, použijte nastavení funkce v softwarové aplikaci. Pokud počet kopií a pořadí tisku určíte v aplikaci i v ovladači tiskárny, může být výsledný počet kopií násobkem hodnot obou nastavení nebo může být zakázáno určené pořadí tisku.

Možnosti tisku... (Print Options...)

Otevře [Dialogové okno Možnosti tisku \(Print Options\)](#).

Změní nastavení ovladače tiskárny pro tištěná data odesílaná z aplikací.

Razítko/Pozadí... (Stamp/Background...) (Razítko... (Stamp...))

Otevře [Dialogové okno Razítko/Pozadí \(Stamp/Background\) \(Razítko \(Stamp\)\)](#).

Funkce **Razítko (Stamp)** umožňuje vytisknout text razítka nebo bitovou mapu přes data dokumentu nebo pod nimi. Můžete rovněž vytisknout datum, čas a uživatelské jméno. Funkce **Pozadí (Background)** umožňuje vytisknout světlý obrázek pod daty dokumentu.

»»» Poznámka

- V ovladači tiskárny XPS je místo tlačítka **Razítko/Pozadí... (Stamp/Background...)** k dispozici tlačítko **Razítko... (Stamp...)** a lze použít pouze funkci razítka.

V závislosti na používaném typu ovladače tiskárny a prostředí nemusí být funkce **Razítko (Stamp)** a **Pozadí (Background)** dostupné.

Dialogové okno Uživatelská velikost papíru (Custom Paper Size)

Toto dialogové okno umožňuje určit uživatelskou velikost (šířku a výšku) papíru.

Jednotky (Units)

Vyberte jednotky pro zadání velikosti papíru definované uživatelem.

Velikost papíru (Paper Size)

Určuje hodnoty **Šířka (Width)** a **Výška (Height)** uživatelské velikosti papíru. Rozměry jsou zobrazeny pomocí jednotek určených v položce **Jednotky (Units)**.

Dialogové okno Tisk rozvržené stránky (Page Layout Printing)

Toto dialogové okno umožňuje vybrat počet stránek dokumentu, které mají být umístěny na jeden list papíru, pořadí stránek a zda má být kolem každé stránky dokumentu vytištěno ohraničení stránky. Nastavení zadaná v tomto dialogovém okně lze potvrdit v náhledu nastavení v ovladači tiskárny.

Ikona Náhled

Zobrazí nastavení provedená v dialogovém okně **Tisk rozvržené stránky (Page Layout Printing)**.

Můžete zkontrolovat výsledek tisku ještě před samotným vytištěním dat.

Rozvržení stránky (Page Layout)

Určuje počet stránek dokumentu, které mají být umístěny na jeden list.

Pořadí stránek (Page Order)

Určuje orientaci dokumentu, který má být vytištěn na list papíru.

Ohraničení stránky (Page Border)

Kolem každé stránky dokumentu vytiskne ohraničení stránky.
Chcete-li vytisknout ohraničení stránky, zaškrtněte toto políčko.

Dialogové okno Vedle sebe/Tisk plakátu (Tiling/Poster Printing)

Toto dialogové okno umožňuje vybrat velikost obrázku, který chcete vytisknout. Můžete také nastavit dělicí čáry a značky pro lepidlo, které nabízejí pohodlný způsob slepení plakátu ze stránek.
Nastavení zadaná v tomto dialogovém okně lze potvrdit v náhledu nastavení v ovladači tiskárny.

Ikona Náhled

Zobrazí nastavení dialogového okna **Vedle sebe/Tisk plakátu (Tiling/Poster Printing)**.
Můžete zkontrolovat výsledek tisku.

Rozdělení obrazu (Image Divisions)

Zadejte počet částí (svislé x vodorovné).
Se zvyšujícím se počtem rozdělení roste i počet listů použitých k tisku. Pokud následně slepíte stránky dohromady, abyste vytvořili plakát, vyšší počet rozdělení vám umožní vytvořit větší plakát.

Tisk "Odstřihnout/Slepit" na okraje (Print "Cut/Paste" in margins)

Určuje, zda mají být na okraje vytištěna slova „Odstřihnout“ a „Slepit“. Tato slova slouží jako pokyny pro slepení plakátu z jednotlivých stránek.
Chcete-li tato slova vytisknout, zaškrtněte toto políčko.

»»» Poznámka

- V závislosti na používaném typu ovladače tiskárny a prostředí nemusí být tato funkce dostupná.

Tisk čar "Odstřihnout/Slepit" na okraje (Print "Cut/Paste" lines in margins)

Určuje, zda mají být vytištěny dělicí čáry, které slouží jako pokyny pro slepení plakátu z jednotlivých stránek.
Chcete-li dělicí čáry vytisknout, zaškrtněte toto políčko.

Rozsah tištěných stránek (Print page range)

Určuje rozsah tisku. Za normálních podmínek vyberte možnost **Vše (All)**.
Vyberte položku **Stránky (Pages)** a určete konkrétní stránku nebo rozsah.

»»» Poznámka

- Pokud nebyly některé stránky vytištěny správně, určete stránky, které není třeba vytisknout – klepněte na ně v náhledu nastavení na kartě **Vzhled stránky (Page Setup)**. V tomto případě budou vytištěny pouze stránky zobrazené na obrazovce.

Dialogové okno Tisk brožury (Booklet Printing)

Toto dialogové okno umožňuje nastavit způsob vazby dokumentu jako brožury. V tomto dialogovém okně lze také nastavit tisk pouze po jedné straně nebo tisk ohraničení stránky.
Nastavení zadaná v tomto dialogovém okně lze potvrdit v náhledu nastavení v ovladači tiskárny.

Ikona Náhled

Zobrazí nastavení provedená v dialogovém okně **Tisk brožury (Booklet Printing)**.
Můžete zkontrolovat, jak bude dokument vypadat, když bude vytištěn jako brožura.

Okraj pro sešití (Margin for stapling)

Určuje stranu dokumentu, která má být sešita.

Vložit prázdnou stránku (Insert blank page)

Vybere, zda má být dokument vytištěn z jedné nebo z obou stran brožury.

Má-li být dokument vytištěn z jedné strany brožury, zaškrtněte toto políčko a vyberte stranu listu, kterou chcete ponechat prázdnou.

Okraj (Margin)

Určuje šířku okraje pro sešití.

Zadaná šířka bude udávat okraj pro sešití od středu listu.

Ohraničení stránky (Page Border)

Kolem každé stránky dokumentu vytiskne ohraničení stránky.

Chcete-li vytisknout ohraničení stránky, zaškrtněte toto políčko.

Dialogové okno Nastavení oblasti tisku (Print Area Setup)

Při oboustranném tisku je oblast tisku dokumentu o trochu užší než obvykle. Proto pokud tisknete dokument s malými okraji, nemusí se vejít na jednu stránku.

V tomto dialogovém okně lze nastavit, zda má být stránka při tisku zmenšena, aby se dokument vešel na jednu stránku.

Použit tisk normální velikosti (Use normal-size printing)

Vytiskne dokument bez zmenšení stránek. Toto je výchozí nastavení.

Použit zmenšený tisk (Use reduced printing)

Nepatrně zmenší všechny stránky dokumentu tak, aby se při tisku vešly na jeden list papíru.

Toto nastavení vyberte při tisku dokumentu s malými okraji s využitím automatického oboustranného tisku.

Dialogové okno Zadat okraj (Specify Margin)

Toto dialogové okno umožňuje určit šířku okraje strany, která má být sešita. Pokud se dokument nevejde na jednu stránku, bude při tisku zmenšen.

Okraj (Margin)

Určuje šířku okraje pro sešití.

Šířka strany zadaná pomocí položky **Sešivaná strana (Stapling Side)** bude udávat okraj pro sešití.

Dialogové okno Možnosti tisku (Print Options)

Provede změny v tištěných datech odeslaných do tiskárny.

V závislosti na používaném typu ovladače tiskárny a prostředí nemusí být tato funkce dostupná.

Vypnout ICM - vyžadováno aplikací (Disable ICM required from the application software)

Deaktivuje funkci profilu ICM požadovanou v aplikaci.

Pokud aplikace používá k tisku dat profil Windows ICM, mohou být vytištěny neočekávané barvy nebo může dojít ke zpomalení tisku. Pokud dojde k těmto potížím, může je vyřešit zaškrtnutí tohoto políčka.

»»» Důležité

- Za běžných podmínek zrušte zaškrtnutí tohoto políčka.
- Tato funkce nefunguje, pokud je pro položku **Oprava barev (Color Correction)** na kartě **Soulad (Matching)** dialogového okna **Ruční nastavení barev (Manual Color Adjustment)** vybrána možnost **ICM**.

»»» Poznámka

- Kartu **Vypnout ICM - vyžadováno aplikací (Disable ICM required from the application software)** nelze použít s ovladačem tiskárny XPS.

Ignorovat nastavení barevného profilu z aplikačního softwaru (Disable the color profile setting of the application software)

Zaškrtnutím tohoto políčka deaktivujete informace v barevném profilu nastavené v aplikaci.

Pokud jsou informace v barevném profilu nastavené v aplikaci odeslány do ovladače tiskárny, může výsledný tisk obsahovat neočekávané barvy. Pokud k tomu dojde, může problém vyřešit zaškrtnutí tohoto políčka.

»»» Důležité

- I když je toto políčko zaškrtnuto, jsou deaktivovány pouze některé informace v barevném profilu a tento profil lze stále použít pro tisk.
- Za běžných podmínek zrušte zaškrtnutí tohoto políčka.

Zrušit seskupení papírů (Ungroup Papers)

Nastaví metodu zobrazení položek **Typ média (Media Type)**, **Velikost stránky (Page Size)** a **Velikost papíru v tiskárně (Printer Paper Size)**.

Chcete-li zobrazit položky odděleně, zaškrtněte toto políčko.

Chcete-li zobrazit položky jako skupinu, zrušte zaškrtnutí tohoto políčka.

Zakázat softwarovým aplikacím komprimovat tisková data (Do not allow application software to compress print data)

Aplikace nesmí tištěná data komprimovat.

Pokud výsledek tisku neobsahuje obrazová data nebo obsahuje neočekávané barvy, situaci může zlepšit zaškrtnutí tohoto políčka.

»»» Důležité

- Za běžných podmínek zrušte zaškrtnutí tohoto políčka.

»»» Poznámka

- Kartu **Zakázat softwarovým aplikacím komprimovat tisková data (Do not allow application software to compress print data)** nelze použít s ovladačem tiskárny XPS.

Tisk po vytvoření tiskových dat podle stránek (Print after creating print data by page)

Tištěná data jsou vytvářena v jednotkách stránek; tisk se spustí po dokončení zpracování jedné stránky tištěných dat.

Pokud tištěný dokument obsahuje neočekávané výsledky, např. vodorovné bílé pruhy, výsledek může zlepšit zaškrtnutí tohoto políčka.

»»» Důležité

- Za běžných podmínek zrušte zaškrtnutí tohoto políčka.

Přizpůsobit obrázky podle interpolace s nejbližším okolím (Scale images using nearest-neighbor interpolation)

Pokud má být obrázek při tisku zvětšen nebo zmenšen, tiskárna pro zvětšení nebo zmenšení obrázku používá jednoduchý postup interpolace.

Pokud nejsou obrazová data v tištěném dokumentu vytištěna zřetelně, výsledek může zlepšit zaškrtnutí tohoto políčka.

»»» Důležité

- Za běžných podmínek zrušte zaškrtnutí tohoto políčka.

»»» Poznámka

- Možnost **Přizpůsobit obrázky podle interpolace s nejbližším okolím (Scale images using nearest-neighbor interpolation)** lze použít pouze s ovladačem tiskárny XPS.

Prevence ztráty tiskových dat (Prevention of Print Data Loss)

Velikost tištěných dat vytvořených pomocí aplikace lze snížit a data potom vytisknout.

V závislosti na použité aplikaci mohou být obrazová data odříznuta nebo nemusí být vytištěna správně. V takovém případě vyberte možnost **Zapnuto (On)**. Pokud nebudete tuto funkci používat, vyberte možnost **Vypnuto (Off)**.

»»» Důležité

- Při použití této funkce může kvalita tisku v závislosti na tištěných datech nastavení kvality klesnout.

Jednotka zpracování tiskových dat (Unit of Print Data Processing)

Vybere jednotku zpracování tiskových dat, která má být odeslána do tiskárny.

Za normálních podmínek vyberte možnost **Doporučeno (Recommended)**.

»»» Důležité

- Pro některá nastavení může být použit velký objem paměti.
Pokud je váš počítač vybaven malým objemem paměti, nastavení neměňte.

»»» Poznámka

- Kartu **Jednotka zpracování tiskových dat (Unit of Print Data Processing)** nelze použít s ovladačem tiskárny XPS.

Dialogové okno Razítko/Pozadí (Stamp/Background) (Razítko... (Stamp...))

Dialogové okno **Razítko/Pozadí (Stamp/Background) (Razítko... (Stamp...))** umožňuje vytisknout razítko nebo pozadí přes stránky dokumentu nebo pod nimi. Kromě připravených razítek a pozadí můžete registrovat a používat i svá původní.

»»» Poznámka

- V ovladači tiskárny XPS je místo tlačítka **Razítko/Pozadí... (Stamp/Background...)** k dispozici tlačítko **Razítko... (Stamp...)** a lze použít pouze funkci razítka.

Razítko (Stamp)

Tisk razítka je funkce, která přes dokument vytiskne razítko.

Zaškrtněte toto políčko a v seznamu vyberte název razítka, které chcete vytisknout.

Vlastní razítko... (Define Stamp...)

Otevře [Dialogové okno Nastavení razítka \(Stamp Settings\)](#).

Můžete zobrazit podrobnosti vybraného razítka nebo uložit nové razítko.

Razítko umístit přes text (Place stamp over text)

Nastaví způsob vytištění razítka přes dokument.

Chcete-li tuto možnost aktivovat, zaškrtněte políčko **Razítko (Stamp)**.

Chcete-li vytisknout razítko přes stránku dokumentu, zaškrtněte toto políčko. Razítko může překrýt vytištěná data.

Pokud chcete tisknout data dokumentu přes razítko, zrušte zaškrtnutí tohoto políčka. Razítko nebude vytištěná data překrývat. Nicméně části razítka překryté dokumentem mohou zůstat skryté.

Tisk poloprůhledného razítka (Print semitransparent stamp)

Nastaví způsob vytištění razítka přes dokument.

Chcete-li tuto možnost aktivovat, zaškrtněte políčko **Razítko (Stamp)**.

Chcete-li vytisknout poloprůhledné razítko přes stránku dokumentu, zaškrtněte toto políčko.

Pokud chcete tisknout razítko přes data dokumentu, zrušte zaškrtnutí tohoto políčka. Razítko může překrýt vytištěná data.

»»» Poznámka

- Možnost **Tisk poloprůhledného razítka (Print semitransparent stamp)** lze použít pouze s ovladačem tiskárny XPS.

Razítko jen na první stránce (Stamp first page only)

Pokud má dokument více než jednu stránku, vybere, zda má být razítko vytištěno pouze na první stránce, nebo na všech stránkách.

Chcete-li tuto možnost aktivovat, zaškrtněte políčko **Razítko (Stamp)**.

Pokud chcete tisknout razítko pouze na první stránce, zaškrtněte toto políčko.

Pozadí (Background)

Funkce Tisk pozadí umožňuje vytisknout ilustraci nebo podobný objekt (např. bitovou mapu) na pozadí stránek dokumentu.

Chcete-li vytisknout pozadí, zaškrtněte toto políčko a v seznamu vyberte příslušný název.

Vybrat pozadí... (Select Background...)

Otevře [Dialogové okno Nastavení pozadí \(Background Settings\)](#).

Jako pozadí lze zaregistrovat bitovou mapu a poté změnit metodu rozvržení a intenzitu vybraného pozadí.

Pozadí jen na první stránce (Background first page only)

Pokud má dokument více než jednu stránku, vybere, zda má být pozadí vytištěno pouze na první stránce, nebo na všech stránkách.

Chcete-li tuto možnost aktivovat, zaškrtněte políčko **Pozadí (Background)**.

Pokud chcete tisknout pozadí pouze na první stránce, zaškrtněte toto políčko.

Karta Razítko (Stamp)

Karta Razítko umožňuje nastavit text nebo soubor bitové mapy (.bmp) jako razítko.

Okno Náhled

Zobrazí stav razítka nakonfigurovaný na jednotlivých kartách.

Typ razítka (Stamp Type)

Určuje typ razítka.

Pokud chcete vytvořit razítko z textu, vyberte možnost **Text**. Pokud chcete použít soubor bitové mapy, vyberte možnost **Bitová mapa (Bitmap)**. Pokud vyberete možnost **Datum/čas/jméno uživatele (Date/Time/User Name)**, zobrazí se datum a čas vytvoření a uživatelské jméno vytištěného dokumentu.

Položky nastavení na kartě **Razítko (Stamp)** se mění v závislosti na vybraném typu.

Je-li možnost **Typ razítka (Stamp Type)** nastavena na hodnotu **Text** nebo **Datum/čas/jméno uživatele (Date/Time/User Name)**

Text razítka (Stamp Text)

Určuje textový řetězec razítka.

Zadat můžete až 64 znaků.

Pokud jste vybrali možnost **Datum/čas/jméno uživatele (Date/Time/User Name)**, zobrazí se v části **Text razítka (Stamp Text)** datum a čas vytvoření a uživatelské jméno vytištěného objektu.

»»» Důležité

- Je-li vybrána možnost **Datum/čas/jméno uživatele (Date/Time/User Name)**, bude pole **Text razítka (Stamp Text)** zobrazeno šedě a bude nedostupné.

Písmo TrueType (TrueType Font)

Vybere typ písma textový řetězec razítka.

Styl (Style)

Vybere styl písma textový řetězec razítka.

Velikost (Size)

Vybere velikost písma textový řetězec razítka.

Obrys (Outline)

Vybere rámeček, který ohraničí textový řetězec razítka.

Pokud je v položce **Velikost (Size)** vybrána vysoká velikost písma, mohou znaky přesahovat přes hranice razítka.

Barva (Color)/Vybrat barvu... (Select Color...)

Zobrazí aktuální barvu razítka.

Chcete-li vybrat jinou barvu, klepnutím na tlačítko **Vybrat barvu... (Select Color...)** otevřete dialogové okno **Barva (Color)**, ve kterém vyberete nebo vytvoříte barvu razítka.

Je-li v nastavení **Typ razítka (Stamp Type)** vybrána možnost **Bitová mapa (Bitmap)**

Soubor (File)

Určuje název souboru bitové mapy, který bude použit jako razítko.

Vybrat soubor... (Select File...)

Otevře dialogové okno otevření souboru.

Klepnutím na toto tlačítko vyberte soubor bitové mapy, který chcete použít jako razítko.

Velikost (Size)

Upraví velikost souboru bitové mapy pro razítko.

Posunutím posuvníku doprava se velikost zvýší, posunutím doleva se velikost sníží.

Průhledná bílá oblast (Transparent white area)

Určuje, zda mají být oblasti bitové mapy vyplněné bílou barvou nastaveny jako průhledné. Mají-li být oblasti bitové mapy vyplněné bílou barvou nastaveny jako průhledné, zaškrtněte toto políčko.

»»» Poznámka

- Klepnutím na položku **Výchozí (Defaults)** nastavte možnost **Typ razítka (Stamp Type)** na hodnotu text, možnost **Text razítka (Stamp Text)** jako prázdnou, možnost **Písmo TrueType (TrueType Font)** na hodnotu Arial, možnost **Styl (Style)** na hodnotu Běžný, možnost **Velikost (Size)** na 36 bodů, políčko **Obrys (Outline)** nebude zaškrtnuté a možnost **Barva (Color)** bude nastavena na šedou s hodnotami RGB (192, 192, 192).

Karta Umístění (Placement)

Karta Umístění umožňuje nastavit polohu, ve které bude razítko vytištěno.

Okno Náhled

Zobrazí stav razítka nakonfigurovaný na jednotlivých kartách.

Poloha (Position)

Určuje polohu razítka na stránce.

Pokud v seznamu vyberete možnost **Uživatelská (Custom)**, můžete přímo zadat hodnoty souřadnic **Pol. raz. x (X-Position)** a **Pol. raz. y (Y-Position)**.

Orientace (Orientation)

Určuje úhel natočení razítka. Úhel lze nastavit zadáním číselné hodnoty ve stupních.

Negativní hodnoty otočí razítkem doleva.

»»» Poznámka

- Položka **Orientace (Orientation)** je aktivní, pouze pokud je v položce **Typ razítka (Stamp Type)** na kartě **Razítko (Stamp)** vybrána možnost **Text** nebo **Datum/čas/jméno uživatele (Date/Time/User Name)**.

»»» Poznámka

- Klepnutím na položku **Výchozí (Defaults)** nastavte polohu razítka na možnost **Na střed (Center)** a orientaci na hodnotu 0.

Karta Uložit nastavení (Save settings)

Karta **Uložit nastavení (Save settings)** umožňuje registrovat nové razítko nebo odstranit nepotřebné razítko.

Název (Title)

Zadejte název, pod kterým bude vytvořené razítko uloženo.

Zadat můžete až 64 znaků.

»»» Poznámka

- Na začátku a konci názvu nelze zadat mezery, tabulátory ani nové řádky.

Razítka (Stamps)

Zobrazí seznam názvů uložených razítek.

Do pole **Název (Title)** zadejte název, který bude zobrazen u odpovídajícího razítka.

Uložit (Save)/Uložit s přepsáním (Save overwrite)

Uloží razítko.

Do pole **Název (Title)** zadejte název a klepněte na toto tlačítko.

Odstranit (Delete)

Odstraní nepotřebné razítko.

V seznamu **Razítka (Stamps)** určete název nepotřebného razítka a klepněte na toto tlačítko.

Karta Pozadí (Background)

Karta Pozadí umožňuje vybrat soubor bitové mapy (.bmp), který má být použit jako pozadí, nebo určit způsob tisku vybraného pozadí.

Okno Náhled

Zobrazí stav bitové mapy nastavené na kartě **Pozadí (Background)**.

Soubor (File)

Určuje název souboru bitové mapy, který bude použit jako pozadí.

Vybrat soubor... (Select File...)

Otevře dialogové okno otevření souboru.

Klepnutím na toto tlačítko vyberte soubor bitové mapy (.bmp), který chcete použít jako pozadí.

Metoda rozvržení (Layout Method)

Určuje způsob umístění obrázku pozadí na papíru.

Vyberete-li možnost **Uživatelská (Custom)**, můžete zadat souřadnice do polí **Pol. raz. x (X-Position)** a **Pol. raz. y (Y-Position)**.

Intenzita (Intensity)

Upraví intenzitu bitové mapy pro pozadí.

Posunutím posuvníku doprava intenzitu zvýšíte, posunutím posuvníku doleva ji snížíte. Pro tisk pozadí s původní intenzitou bitové mapy posuňte posuvník do polohy zcela vpravo.

►► Poznámka

- V závislosti na používaném typu ovladače tiskárny a prostředí nemusí být tato funkce dostupná.
- Klepnutím na tlačítko **Výchozí (Defaults)** nastavte položku **Soubor (File)** jako prázdnou, položku **Metoda rozvržení (Layout Method)** na hodnotu **Vyplnit stránku (Fill page)** a posuvník **Intenzita (Intensity)** do střední polohy.

Karta Uložit nastavení (Save settings)

Karta **Uložit nastavení (Save settings)** umožňuje registrovat nové pozadí nebo odstranit nepotřebné pozadí.

Název (Title)

Zadejte název, pod kterým bude zadané pozadí uloženo.

Zadat můžete až 64 znaků.

»» Poznámka

- Na začátku a konci názvu nelze zadat mezery, tabulátory ani nové řádky.

Pozadí (Backgrounds)

Zobrazí seznam názvů registrovaných pozadí.

Do pole **Název (Title)** zadejte název, který bude zobrazen u odpovídajícího pozadí.

Uložit (Save)/Uložit s přepsáním (Save overwrite)

Uloží obrazová data jako pozadí.

Po vyplnění pole **Název (Title)** klepněte na toto tlačítko.

Odstranit (Delete)

Odstraní nepotřebné pozadí.

V seznamu **Pozadí (Backgrounds)** určete název nepotřebného pozadí a klepněte na toto tlačítko.

Popis karty Údržba

Karta **Údržba (Maintenance)** umožňuje provádět údržbu tiskárny nebo změnit její nastavení.

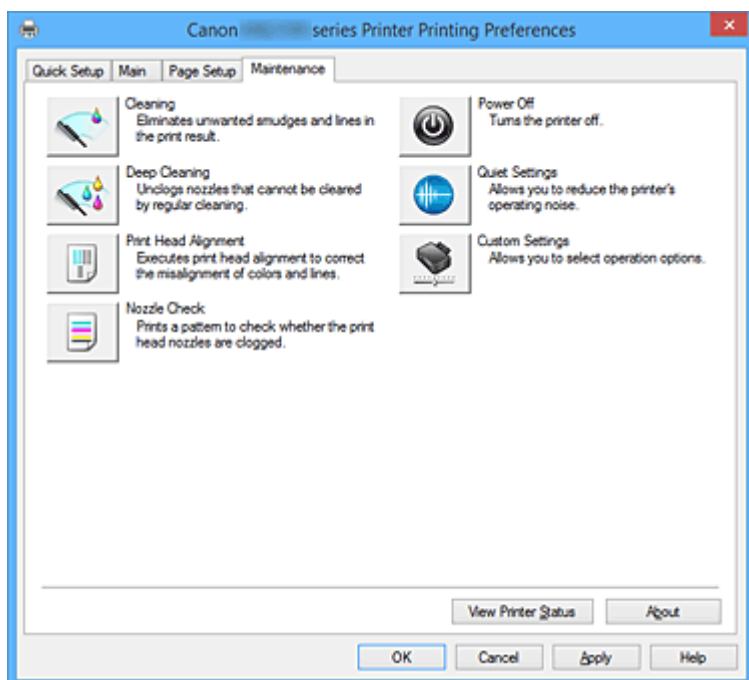

Čištění (Cleaning)

Provede čištění tiskové hlavy.

Čištění tiskové hlavy odstraní překážky z trysek tiskové hlavy.

Čištění proveďte, pokud je tisk slabý nebo se některá barva netiskne, přestože jsou všechny hladiny inkoustu dostatečně vysoké.



Hlubkové čištění (Deep Cleaning)

Provede hlubkové čištění.

Hlubkové čištění proveďte tehdy, nevyřeší-li potíže s tiskovou hlavou dva pokusy o čištění.

»»» Poznámka

- Při nastavení možnosti **Hlubkové čištění (Deep Cleaning)** je spotřebováno větší množství inkoustu než při **Čištění (Cleaning)**.
Častým čištěním tiskových hlav velmi rychle spotřebujete zásoby inkoustu. Proto čištění tiskových hlav provádějte pouze v případě nutnosti.

Skupina inkoustů (Ink Group)

Po klepnutí na položku **Čištění (Cleaning)** nebo **Hlubkové čištění (Deep Cleaning)** se zobrazí okno **Skupina inkoustů (Ink Group)**.

Vybere skupinu inkoustu, pro kterou chcete očistit tiskovou hlavu.

Chcete-li zobrazit položky, které je třeba zkontrolovat před provedením čištění nebo hlubkého čištění, klepněte na položku **Výchozí položky testu (Initial Check Items)**.



Nastavení tiskové hlavy (Print Head Alignment)

Nastavení tiskové hlavy opraví všechny chyby v umístění tiskové hlavy při instalaci a zlepší roztřepenou barvu a čáry.

Tiskovou hlavu nastavte ihned po její instalaci.

Po klepnutí na položku **Nastavení tiskové hlavy (Print Head Alignment)** se zobrazí [Dialogové okno Spustit nastavení tiskové hlavy \(Start Print Head Alignment\)](#).



Kontrola trysek (Nozzle Check)

Vytiskne testovací vzorek trysek.

Tuto funkci proveďte pokud tisk slábne nebo pokud se některá barva netiskne. Vytiskněte testovací vzorek trysek a zkontrolujte, zda tisková hlava pracuje správně.

Pokud je tisk některé barvy slabý nebo se části vzorku nevytiskly, vyčistěte tiskovou hlavu klepnutím na tlačítko **Čištění (Cleaning)**.

Klepnutím na položku [Výchozí položky testu \(Initial Check Items\)](#) zobrazíte seznam položek, které byste měli před vytištěním testovacího vzorku trysek zkontrolovat.

Tisk testovacího vzorku (Print Check Pattern)

Tato funkce umožňuje vytištěním testovacího vzorku zkontrolovat, zda není některá z inkoustových trysek zanesená.

Klepněte na tlačítko **Tisk testovacího vzorku (Print Check Pattern)**. Po zobrazení okna se žádostí o potvrzení klepněte na tlačítko **OK**. Potom se zobrazí dialogové okno **Kontrola vzorku (Pattern Check)**.

Levá bitová mapa (dobře)

Trysky tiskové hlavy nejsou zanesené.

Pravá bitová mapa (špatně)

Trysky tiskové hlavy mohou být zanesené.

Konec (Exit)

Zavře dialogové okno **Kontrola vzorku (Pattern Check)** a vrátí se na kartu **Údržba (Maintenance)**.

Čištění (Cleaning)

Provede čištění tiskové hlavy.

Čištění tiskové hlavy odstraní překážky z trysek tiskové hlavy.

Čištění proveďte, pokud je tisk slabý nebo se některá barva netiskne, přestože jsou všechny hladiny inkoustu dostatečně vysoké.



Vypnout (Power Off)

Vypne tiskárnu pomocí ovladače tiskárny.

Pomocí této funkce tiskárny vypnete, pokud nemůžete stisknout tlačítko ZAPNOUT (tlačítko NAPÁJENÍ) na tiskárně, protože tiskárna se nachází mimo váš dosah.

Po klepnutí na toto tlačítko je možné tiskárnu znovu zapnout pouze stisknutím tlačítka ZAPNOUT (tlačítko NAPÁJENÍ) na tiskárně. Po použití této funkce nebude možné tiskárnu zapnout z ovladače tiskárny.



Tiché nastavení (Quiet Settings)

Otevře [Dialogové okno Tiché nastavení \(Quiet Settings\)](#).

Dialogové okno **Tiché nastavení (Quiet Settings)** umožňuje zadat nastavení, které sníží provozní hluk tiskárny. Tento režim je vhodný, pokud může provozní hluk tiskárny působit problémy, například při tisku v noci. Tuto operaci proveďte, pokud chcete změnit nastavení tichého režimu.

»»» Poznámka

- Pokud je tiskárna vypnuta nebo je zakázána komunikace mezi tiskárnou a počítačem, může se objevit chybová zpráva, protože počítač nemůže zjišťovat údaje o stavu tiskárny.



Uživatelská nastavení (Custom Settings)

Otevře [Dialogové okno Uživatelská nastavení \(Custom Settings\)](#).

Tuto funkci proveďte, pokud chcete změnit nastavení této tiskárny.

»»» Poznámka

- Pokud je tiskárna vypnuta nebo je zakázána komunikace mezi tiskárnou a počítačem, může se objevit chybová zpráva, protože počítač nemůže zjišťovat údaje o stavu tiskárny. Pokud taková situace nastane, klepnutím na tlačítko **OK** zobrazíte nejaktuálnější nastavení zadaná v počítači.

Zobrazit historii tisku (View Print History)

Tato funkce spustí Náhled na tiskárnu Canon IJ XPS a zobrazí historii tisku.

»»» Poznámka

- Tuto funkci lze použít pouze s ovladačem tiskárny XPS.

Zobrazit stav tiskárny (View Printer Status)

Spustí aplikaci Monitor stavu Canon IJ.

Tuto funkci proveďte, pokud chcete zkontrolovat stav tiskárny a postup probíhající tiskové úlohy.

»»» Poznámka

- Používáte-li ovladač tiskárny XPS, se odkaz „Monitor stavu Canon IJ“ změní na odkaz „Monitor stavu Canon IJ XPS“.

Etiketa (About)

Otevře [Dialogové okno Etiketa \(About\)](#).

Zde můžete zkontrolovat verzi ovladače tiskárny a informace o ochraně autorských práv.

Je zde také možné změnit použitý jazyk.

Výchozí položky testu (Initial Check Items) (Čištění (Cleaning) / Hlubkové čištění (Deep Cleaning))

Před spuštěním **Čištění (Cleaning)** nebo procesu **Hlubkové čištění (Deep Cleaning)** zkontrolujte, zda je napájení tiskárny zapnuto, a otevřete kryt tiskárny.

U každého inkoustu zkontrolujte následující položky.

- [Zkontrolujte množství inkoustu](#) zbývajících v nádržce.
- Ujistěte se, že jste nádržku s inkoustem zcela zatlačili dovnitř, dokud nezaslechnete klapnutí.

- Pokud je k nádržce s inkoustem přilepena oranžová páska, celou ji odlepte.
Zbytky pásky zablokují výstup inkoustu.
- Zkontrolujte, zda jsou všechny nádržky s inkoustem nainstalovány ve správné poloze.

Dialogové okno Spustit nastavení tiskové hlavy (Start Print Head Alignment)

Toto dialogové okno umožňuje upravit polohu připojení tiskové hlavy nebo vytisknout aktuální hodnotu nastavení polohy tiskové hlavy.

Nastavit tiskovou hlavu (Align Print Head)

Nastaví tiskovou hlavu.

Nastavení tiskové hlavy opraví všechny chyby v umístění tiskové hlavy při instalaci a zlepší roztřepenou barvu a čáry.

Tiskovou hlavu nastavte ihned po její instalaci.

Tisknout hodnotu zarovnání (Print Alignment Value)

Klepnutím na toto tlačítko zkontrolujete aktuální hodnotu nastavení polohy tiskové hlavy.

Vytiskne aktuální hodnotu nastavení polohy tiskové hlavy.

Dialogové okno Nastavení tiskové hlavy (Print Head Alignment)

Chcete-li nastavit polohu tiskové hlavy ručně, klepněte na položku **Nastavit tiskovou hlavu (Align Print Head)** v dialogovém okně **Spustit nastavení tiskové hlavy (Start Print Head Alignment)** a proveďte operace popsané v zobrazených zprávách. Potom se zobrazí dialogové okno **Nastavení tiskové hlavy (Print Head Alignment)**.

Toto dialogové okno umožňuje kontrolu vytištěného vzoru a nastavení polohy tiskové hlavy.

Okno Náhled

Zobrazí vzor funkce **Nastavení tiskové hlavy (Print Head Alignment)** a zkontroluje polohu vybraného vzoru.

Nastavení lze také změnit přímo klepnutím na příslušný vzor na obrazovce.

Zvolit číslo vzoru

Porovnejte vytisknuté vzory pro nastavení tiskové hlavy a do odpovídajícího políčka zadejte číslo vzoru, ve kterém jsou nejméně zřetelné svíslé i vodorovné pruhy.

»»» Poznámka

- Pokud nevíte, jak vytisknutý vzor analyzovat, přejděte k části [Nastavení polohy tiskové hlavy](#).

Výchozí položky testu (Initial Check Items) (Kontrola trysek (Nozzle Check))

Před spuštěním procesu **Kontrola trysek (Nozzle Check)** zkontrolujte, zda je napájení tiskárny zapnuto, a otevřete kryt tiskárny.

U každého inkoustu zkontrolujte následující položky.

- [Zkontrolujte množství inkoustu](#) zbývajících v nádržce.
- Ujistěte se, že jste nádržku s inkoustem zcela zatlačili dovnitř, dokud nezaslechnete klapnutí.
- Pokud je k nádržce s inkoustem přilepena oranžová páska, celou ji odlepte.
Zbytky pásky zablokují výstup inkoustu.

- Zkontrolujte, zda jsou všechny nádržky s inkoustem nainstalovány ve správné poloze.

Dialogové okno Tiché nastavení (Quiet Settings)

Po klepnutí na položku **Tiché nastavení (Quiet Settings)** se zobrazí dialogové okno **Tiché nastavení (Quiet Settings)**.

Dialogové okno **Tiché nastavení (Quiet Settings)** umožňuje zadat nastavení, které sníží provozní hluk tiskárny.

Tichý režim je vhodný k dalšímu ztišení provozního hluku tiskárny (například v noci).

Tato funkce může snížit rychlost tisku.

Nepoužít tichý režim (Do not use quiet mode)

Tuto možnost vyberte, chcete-li používat tiskárnu s běžnou úrovní provozního hluku.

Vždy použít tichý režim (Always use quiet mode)

Tuto možnost vyberte, chcete-li ztišit provozní hluk tiskárny.

Použít tichý režim v určených hodinách (Use quiet mode during specified hours)

Tuto možnost vyberte, chcete-li v určenou dobu ztišit provozní hluk tiskárny.

Zadejte hodnoty **Čas spuštění (Start time)** a **Čas ukončení (End time)**, které určují, kdy se má tichý režim aktivovat. Při nastavení stejného času v obou hodnotách nebude tichý režim fungovat.

»»» Důležité

- Tichý režim můžete spustit na ovládacím panelu tiskárny, v ovladači tiskárny nebo v ovladači ScanGear (ovladač skeneru).
Bez ohledu na způsob nastavení tichého režimu bude při použití ovládacího panelu tiskárny a tisku nebo skenování z počítače režim aktivní.

Dialogové okno Uživatelská nastavení (Custom Settings)

Po klepnutí na položku **Uživatelská nastavení (Custom Settings)** se zobrazí dialogové okno **Uživatelská nastavení (Custom Settings)**.

Podle potřeby přepínejte mezi různými provozními režimy tiskárny.

Zamezit otěru papíru (Prevent paper abrasion)

Tiskárna může během tisku s vysokou hustotou zvětšit vzdálenost mezi tiskovou hlavou a papírem, což zabrání otěru papíru.

Chcete-li tuto funkci aktivovat, zaškrtněte toto políčko.

Nastavit hlavy ručně (Align heads manually)

Funkce **Nastavení tiskové hlavy (Print Head Alignment)** na kartě **Údržba (Maintenance)** je obvykle nastavená na automatické nastavení tiskové hlavy, můžete jej ale změnit na ruční.

Pokud nejsou výsledky tisku po automatickém nastavení tiskové hlavy uspokojivé, [proved'te ruční nastavení tiskové hlavy](#).

Chcete-li provést ruční nastavení tiskové hlavy, zaškrtněte toto políčko.

Otočit o 90 stupňů vlevo při orientaci [Na šířku] (Rotate 90 degrees left when orientation is [Landscape])

Na kartě **Vzhled stránky (Page Setup)** lze v možnosti **Orientace (Orientation)** změnit směr otočení papíru s orientací **Na šířku (Landscape)**.

Toto políčko zaškrtněte, chcete-li během tisku otočit dokument o 90 stupňů doleva.

»»» Poznámka

- Pokud v nabídce **Velikost stránky (Page Size)** na kartě **Vzhled stránky (Page Setup)** vyberete možnost **Yougata 4 105x235mm (Yougata 4 4.13"x9.25")**, **Yougata 6 98x190mm (Yougata 6 3.86"x7.48")**, **Obchodní obálka 10 (Envelope Com 10)**, **Obálka DL (Envelope DL)**, **Obálka C5 (Envelope C5)** nebo **Obálka Monarch 98.4x190.5mm 3.88"x7.5" (Envelope Monarch 3.88"x7.5" 98.4x190.5mm)**, tiskárna otočí papír při tisku o 90 stupňů doleva bez ohledu na nastavení **Otočit o 90 stupňů vlevo při orientaci [Na šířku] (Rotate 90 degrees left when orientation is [Landscape])** v nabídce **Uživatelská nastavení (Custom Settings)** na kartě **Údržba (Maintenance)**.

Nerpoznavat neshodu nastavení papíru při tisku z počítače (Don't detect mismatch of paper settings when printing from computer)

Pokud se chystáte tisknout dokumenty z počítače a nastavení papíru v ovladači tiskárny a informace o papíru v kazetě zaregistrované v tiskárně se liší, toto nastavení umožňuje zablokovat zobrazení zprávy a umožní vám v tisku pokračovat.

Toto políčko označte, pokud chcete zakázat zjišťování neshodujícího se nastavení papíru.

Doba čekání na zaschnutí inkoustu (Ink Drying Wait Time)

Tiskárna může být před tiskem následující stránky pozastavena. Posunutím posuvníku doprava prodloužíte dobu pozastavení, zatímco posunutím posuvníku doleva ji zkrátíte.

Pokud se stane, že se na stránce rozmaže inkoust, protože další tištěná stránka se vysune dříve, než inkoust zaschne, zvýšte dobu čekání na zaschnutí inkoustu.

Zkrácení doby čekání na zaschnutí inkoustu zrychluje tisk.

Dialogové okno Etiketa (About)

Po klepnutí na položku **Etiketa (About)** se zobrazí dialogové okno **Etiketa (About)**.

V tomto dialogovém okně je zobrazena verze, informace o ochraně autorských práv a seznam modulů ovladače tiskárny. Můžete vybrat jazyk, který má být použit, a přepnout jazyk zobrazený v okně nastavení.

Moduly

Seznam modulů ovladače tiskárny.

Jazyk (Language)

Slouží k nastavení jazyka, který chcete použít v [okno nastavení ovladače tiskárny](#).

»»» **Důležité**

- Pokud není v systému nainstalováno písmo pro zobrazení vámi vybraného jazyka, znaky budou nečitelné.

Příbuzná témata

- [Čištění tiskových hlav](#)
- [Nastavení polohy tiskové hlavy](#)
- [Tisk testovacího vzorku trysek](#)
- [Správa napájení tiskárny](#)
- [Snížení hluku tiskárny](#)
- [Změna provozního režimu tiskárny](#)

Popis aplikace Náhled na tiskárnu Canon IJ

Náhled na tiskárnu Canon IJ je aplikace, která ještě před tiskem zobrazí, jak bude vypadat výsledný tisk. Náhled vychází z informací, které jsou nastaveny v ovladači tiskárny a umožňuje zkontrolovat rozvržení dokumentu, pořadí tisku a počet stránek. Můžete také změnit typ média a nastavení zdroje papíru. Pokud chcete před tiskem zobrazit náhled, otevřete [okno nastavení ovladače tiskárny](#), a zaškrtněte políčko **Náhled před tiskem (Preview before printing)** na kartě **Hlavní (Main)**.

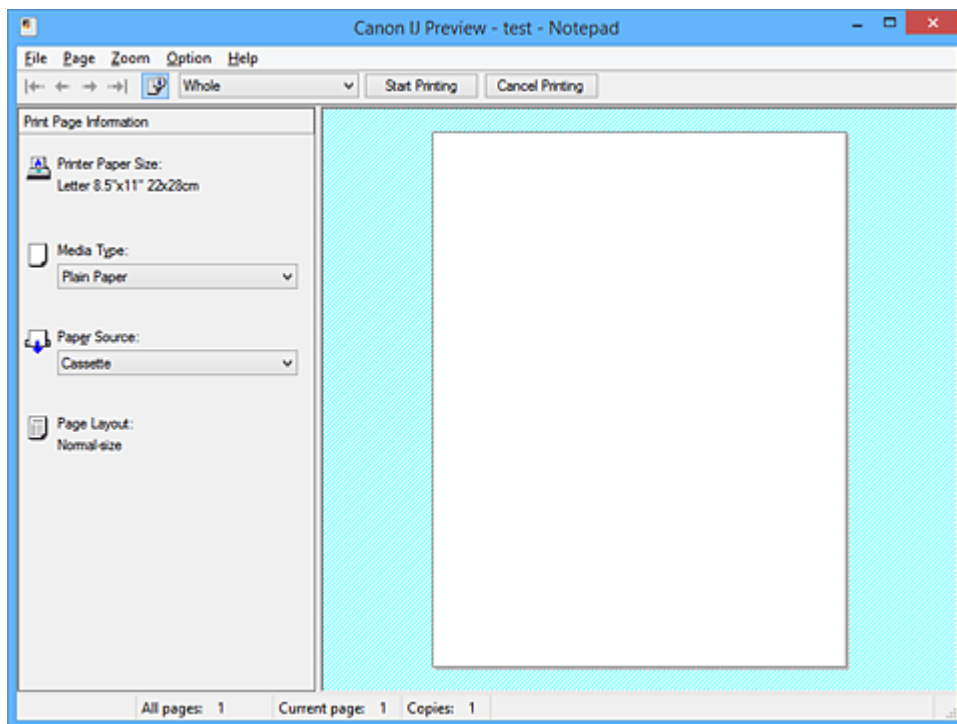

Nabídka Soubor (File)

Vybere operaci tisku.

Spustit tisk (Start Printing)

Ukončí Náhled na tiskárnu Canon IJ a zahájí tisk dokumentu, který je zobrazen na obrazovce náhledu.

Tento příkaz má stejnou funkci jako položka **Spustit tisk (Start Printing)** na panelu nástrojů.

Zrušit tisk (Cancel Printing)

Ukončí Náhled na tiskárnu Canon IJ a zruší tisk dokumentu, který je zobrazen na obrazovce náhledu.

Tento příkaz má stejnou funkci jako položka **Zrušit tisk (Cancel Printing)** na panelu nástrojů.

Konec (Exit)

Ukončí aplikaci Náhled na tiskárnu Canon IJ.

Nabídka Stránka (Page)

Tato nabídka obsahuje následující příkazy pro výběr stránky, která má být zobrazena.

Všechny tyto příkazy s výjimkou příkazu **Výběr stránky... (Page Selection...)** lze také vybrat v panelu nástrojů.

»»» Poznámka

- Pokud probíhá zařazení stránek, poslední zařazená stránka se stane poslední stránkou.

- Pokud je nastavení **Rozvržení stránky (Page Layout)** na kartě **Vzhled stránky (Page Setup)** nastaveno na hodnotu **Rozvržení stránky (Page Layout)**, **Vedle sebe/Plakát (Tiling/Poster)** nebo **Brožura (Booklet)**, počet stránek je počet listů použitých pro tisk, a nikoli počet stránek v původním dokumentu vytvořeném pomocí aplikace.
- Pokud byl nastaven ruční oboustranný tisk, přední stránky, které budou vytištěny jako první, jsou všechny zobrazeny společně a poté jsou zobrazeny zadní stránky.

První stránka (First Page)

Zobrazí první stránku dokumentu.

Pokud je aktuálně zobrazená stránka na prvním místě, je tento příkaz zobrazen šedě a nelze jej vybrat.

Předchozí stránka (Previous Page)

Zobrazí stránku umístěnou před aktuálně zobrazenou stránkou.

Pokud je aktuálně zobrazená stránka na prvním místě, je tento příkaz zobrazen šedě a nelze jej vybrat.

Další stránka (Next Page)

Zobrazí stránku umístěnou za aktuálně zobrazenou stránkou.

Pokud je aktuálně zobrazená stránka na posledním místě, je tento příkaz zobrazen šedě a nelze jej vybrat.

Poslední stránka (Last Page)

Zobrazí poslední stránku dokumentu.

Pokud je aktuálně zobrazená stránka na posledním místě, je tento příkaz zobrazen šedě a nelze jej vybrat.

Výběr stránky... (Page Selection...)

Zobrazí dialogové okno **Výběr stránky (Page Selection)**.

Tento příkaz umožňuje určit číslo stránky, kterou chcete zobrazit.

Nabídka Lupa (Zoom)

Vybere poměr aktuální velikosti vytištěné na papíru k velikosti zobrazení náhledu.

Poměr také můžete vybrat v rozevíracím seznamu umístěném na panelu nástrojů.

Celé (Whole)

Zobrazí celou stránku dat na jedné stránce.

50%

Zmenší zobrazená data na 50 % skutečné velikosti, ve které mají být vytištěna.

100%

Zobrazí data ve skutečné velikosti, ve které mají být vytištěna.

200%

Zvětší zobrazená data na 200 % skutečné velikosti, která má být vytištěna.

400%

Zvětší zobrazená data na 400 % skutečné velikosti, která má být vytištěna.

Nabídka Možnosti (Option)

Tato nabídka obsahuje následující příkaz:

Zobrazit informace o vytištěné stránce (Displays Print Page Information)

Zobrazí na levé straně obrazovky náhledu informace o nastavení tisku (včetně velikosti papíru tiskárny, typu média a rozvržení stránky) pro každou stránku.

Na této obrazovce lze také změnit typ média a nastavení zdroje papíru.

Nabídka Nápověda (Help)

Pokud vyberete tuto položku nabídky, zobrazí se okno Nápověda aplikace Náhled na tiskárnu Canon IJ, ve kterém lze zjistit verzi a informace o ochraně autorských práv.

Tlačítko Spustit tisk (Start Printing)

Vytiskne dokumenty vybrané v seznamu dokumentů.

Vytištěné dokumenty jsou odstraněny ze seznamu; po vytištění všech dokumentů se Náhled na tiskárnu Canon IJ zavře.

Tlačítko Zrušit tisk (Cancel Printing)

Ukončí Náhled na tiskárnu Canon IJ a zruší tisk dokumentu, který je zobrazen na obrazovce náhledu.

Na toto tlačítko lze klepnout během zařazování.

Obrazovka Informace o vytištěné stránce (Print Page Information)

Zobrazí na levé straně obrazovky náhledu informace o nastavení tisku pro každou stránku.

Na této obrazovce lze také změnit typ média a nastavení zdroje papíru.

»»» Důležité

- Pokud jsou typ média a zdroj papíru nastaveny v aplikaci, tato nastavení mají přednost a změněná nastavení mohou být neúčinná.

Velikost papíru v tiskárně (Printer Paper Size)

Zobrazí velikost papíru dokumentu, který chcete vytisknout.

Typ média (Media Type)

Umožňuje vybrat typ média dokumentu, který chcete vytisknout.

Zdroj papíru (Paper Source)

Umožňuje vybrat zdroj papíru dokumentu, který chcete vytisknout.

Rozvržení stránky (Page Layout)

Zobrazí rozvržení stránky dokumentu, který chcete vytisknout.

Popis aplikace Náhled na tiskárnu Canon IJ XPS

Náhled na tiskárnu Canon IJ XPS je aplikace, která ještě před tiskem zobrazí, jak bude vypadat výsledný tisk.

Náhled vychází z informací, které jsou nastaveny v ovladači tiskárny a umožňuje zkontrolovat rozvržení dokumentu, pořadí tisku a počet stránek. Náhled také umožňuje úpravy tištěného dokumentu, úpravy tištěných stránek, změnu nastavení tisku a další funkce.

Pokud chcete před tiskem zobrazit náhled, otevřete [okno nastavení ovladače tiskárny](#), a zaškrtněte políčko **Náhled před tiskem (Preview before printing)** na kartě **Hlavní (Main)**.

»»» Důležité

- Před využitím funkce Náhled tisku Canon IJ XPS je třeba v počítači nainstalovat profil Microsoft .NET Framework 4 Client Profile.

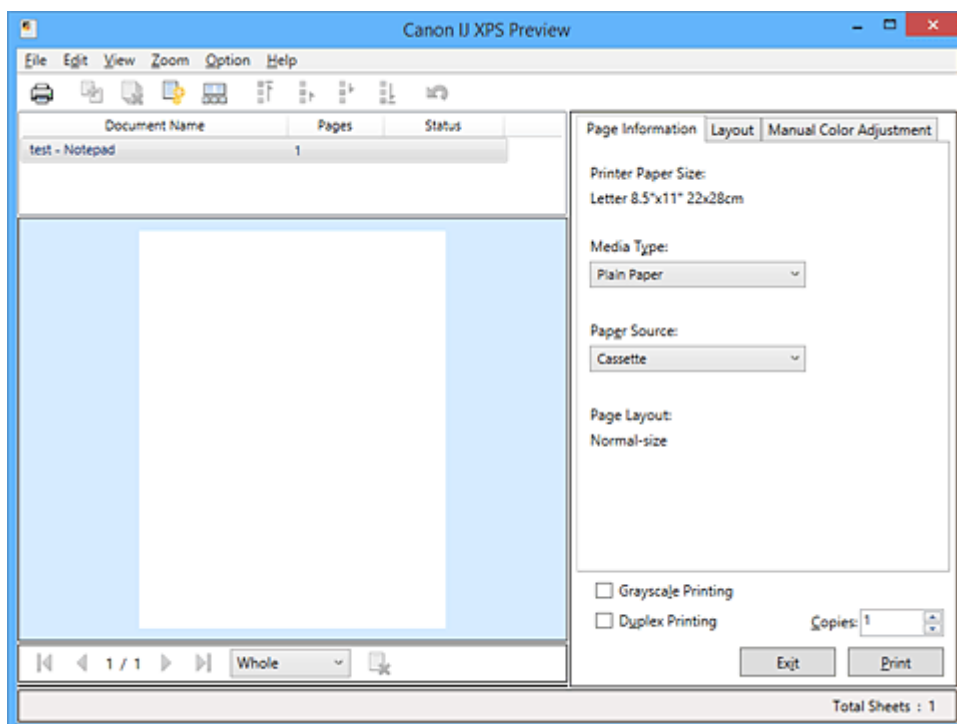

Nabídka Soubor (File)

Vybere tiskovou operaci a nastavení historie tisku:

Tisk (Print)

Vytiskne dokumenty vybrané v seznamu dokumentů.

Vytištěné dokumenty jsou odstraněny ze seznamu; po vytištění všech dokumentů se Náhled na tiskárnu Canon IJ zavře.

Tento příkaz má stejnou funkci jako položka  (Tisk) na panelu nástrojů nebo položka **Tisk (Print)** v oblasti nastavení tisku.

Tisknout všechny dokumenty (Print All Documents)

Vytiskne všechny dokumenty v seznamu dokumentů a zavře aplikaci Náhled na tiskárnu Canon IJ XPS.

Uložit historii tisku (Save Print History)

Přepíná, zda mají být dokumenty tištěné pomocí aplikace Náhled na tiskárnu Canon IJ XPS uloženy jako položky historie tisku.

Omezení počtu položek historie (History Entry Limit)

Přepne maximální počet záznamů v historii tisku.

Vyberte možnost **10 položek (10 Entries)**, **30 položek (30 Entries)** nebo **100 položek (100 Entries)**.

»» Důležité

- Dojde-li k překročení počtu záznamů, budou záznamy historie tisku odstraňovány počínaje nejstarším záznamem.

Přidat dokumenty z historie do seznamu (Add documents from history to the list)

Přidá dokumenty uložené v historii tisku do seznamu dokumentů.

Konec (Exit)

Ukončí aplikaci Náhled na tiskárnu Canon IJ XPS. Dokumenty zbývající v seznamu dokumentů budou z tohoto seznamu odstraněny.

Tento příkaz má stejnou funkci jako položka **Konec (Exit)** v oblasti nastavení tisku.

Nabídka Upravit (Edit)

Vybere způsob úpravy více dokumentů nebo stránek.

Zpět (Undo)

Vrátí zpět předchozí změnu.

Pokud nelze vzít změnu zpět, je tato funkce zobrazena šedě a nelze ji vybrat.

Tento příkaz má stejnou funkci jako položka  (Zpět) na panelu nástrojů.

Dokumenty (Documents)

Vybere způsob úpravy tištěných dokumentů.

Sloučit dokumenty (Combine Documents)

Sloučí dokumenty vybrané v seznamu dokumentů do jednoho dokumentu.

Pokud je vybrán jen jeden dokument, je tento příkaz zobrazen šedě a nelze jej vybrat.

Tento příkaz má stejnou funkci jako položka  (Sloučit dokumenty) na panelu nástrojů.

Obnovit dokumenty (Reset Documents)

Vrátí dokument vybraný v seznamu dokumentů do stavu před jeho přidáním do aplikace Náhled na tiskárnu Canon IJ XPS.

Sloučené dokumenty jsou rozděleny a původní dokumenty jsou obnoveny.

Tento příkaz má stejnou funkci jako položka  (Obnovit dokumenty) na panelu nástrojů.

Přesunout dokument (Move Document)

Pomocí následujícího příkazu změňte pořadí dokumentů vybraných v seznamu dokumentů.

Přesunout na první místo (Move to First)

Přesune vybraný tiskový dokument na začátek seznamu dokumentů.

Pokud je aktuálně vybraný dokument na prvním místě, je tento příkaz zobrazen šedě a nelze jej vybrat.

Přesunout o jedno místo nahoru (Move Up One)

Přesune vybraný tiskový dokument z jeho aktuální polohy o jedno místo výše.

Pokud je aktuálně vybraný dokument na prvním místě, je tento příkaz zobrazen šedě a nelze jej vybrat.

Přesunout o jedno místo dolů (Move Down One)

Přesune vybraný tiskový dokument z jeho aktuální polohy o jedno místo níže.

Pokud je aktuálně vybraný dokument na posledním místě, je tento příkaz zobrazen šedě a nelze jej vybrat.

Přesunout na poslední místo (Move to Last)

Přesune vybraný tiskový dokument na konec seznamu dokumentů.

Pokud je aktuálně vybraný dokument na posledním místě, je tento příkaz zobrazen šedě a nelze jej vybrat.

Odstranit dokument (Delete Document)

Odstraní vybraný dokument ze seznamu dokumentů.

Pokud seznam dokumentů obsahuje pouze jeden dokument, je tento dokument zobrazen šedě a nelze jej vybrat.

Tento příkaz má stejnou funkci jako položka  (Odstranit dokumenty) na panelu nástrojů.

Tisk v odstínech šedi (Grayscale Printing)

Umožňuje změnit monochromatické nastavení tisku.

Tento příkaz má stejnou funkci jako zaškrťovací políčko **Tisk v odstínech šedi (Grayscale Printing)** v oblasti nastavení tisku.

Tisk rozvržené stránky... (Page Layout Printing...)

Otevře dialogové okno **Tisk rozvržené stránky (Page Layout Printing)**.

Toto dialogové okno umožňuje nastavit možnosti **Tisk rozvržené stránky (Page Layout Printing)**, **Rozvržení stránky (Page Layout)**, **Pořadí stránek (Page Order)** a **Ohraničení stránky (Page Border)**.

Oboustranný tisk... (Duplex Printing...)

Otevře dialogové okno **Oboustranný tisk (Duplex Printing)**.

Toto dialogové okno umožňuje nastavit možnosti **Oboustranný tisk (Duplex Printing)**, **Automaticky (Automatic)**, **Sešívaná strana (Stapling Side)** a **Okraj (Margin)**.

Počet kopií... (Copies...)

Otevře dialogové okno **Počet kopií (Copies)**.

Toto dialogové okno umožňuje nastavit možnosti **Počet kopií (Copies)**, **Kompletovat (Collate)** a **Tisk od poslední stránky (Print from Last Page)**.

Stránky (Pages)

Vybere způsob úpravy tištěných stránek.

Odstranit stránku (Delete Page)

Odstraní aktuálně vybranou stránku.

Pokud je nastaven tisk rozvržené stránky, budou stránky ohraničené červeným rámečkem odstraněny.

Tento příkaz má stejnou funkci jako položka  (Odstranit stránku) na panelu nástrojů.

Obnovit stránku (Restore Page)

Obnoví stránky, které byly odstraněny pomocí funkce **Odstranit stránku (Delete Page)**.

Chcete-li obnovit stránky, v nabídce **Možnosti (Option)** zaškrtněte políčko **Zobrazit odstraněné stránky (View Deleted Pages)** a zobrazte odstraněné stránky jako miniatury.

Přesunout stránku (Move Page)

Pomocí následujícího příkazu změníte pořadí aktuálně vybraných stránek.

Přesunout na první místo (Move to First)

Přesune aktuálně vybranou stránku na začátek dokumentu.

Pokud je aktuálně vybraná stránka na prvním místě, je tento příkaz zobrazen šedě a nelze jej vybrat.

Přesunout o stránku vpřed (Move Forward One)

Přesune aktuálně vybranou stránku z její aktuální polohy o jedno místo vpřed.

Pokud je aktuálně vybraná stránka na prvním místě, je tento příkaz zobrazen šedě a nelze jej vybrat.

Přesunout o stránku vzad (Move Backward One)

Přesune aktuálně vybranou stránku z její aktuální polohy o jedno místo vzad.

Pokud je aktuálně vybraná stránka na posledním místě, je tento příkaz zobrazen šedě a nelze jej vybrat.

Přesunout na poslední místo (Move to Last)

Přesune aktuálně vybranou stránku na konec dokumentu.

Pokud je aktuálně vybraná stránka na posledním místě, je tento příkaz zobrazen šedě a nelze jej vybrat.

Nabídka Zobrazit (View)

Vybere dokumenty a stránky, které mají být zobrazeny.

Dokumenty (Documents)

Dokumenty, které mají být zobrazeny, vyberte pomocí následujícího příkazu.

První dokument (First Document)

Zobrazí první dokument v seznamu dokumentů.

Pokud je aktuálně vybraný dokument na prvním místě, je tento příkaz zobrazen šedě a nelze jej vybrat.

Předchozí dokument (Previous Document)

Zobrazí dokument umístěný před aktuálně zobrazeným dokumentem.

Pokud je aktuálně vybraný dokument na prvním místě, je tento příkaz zobrazen šedě a nelze jej vybrat.

Další dokument (Next Document)

Zobrazí dokument umístěný za aktuálně zobrazeným dokumentem.

Pokud je aktuálně vybraný dokument na posledním místě, je tento příkaz zobrazen šedě a nelze jej vybrat.

Poslední dokument (Last Document)

Zobrazí poslední dokument v seznamu dokumentů.

Pokud je aktuálně vybraný dokument na posledním místě, je tento příkaz zobrazen šedě a nelze jej vybrat.

Stránky (Pages)

Stránku, která má být zobrazena, vyberte pomocí následujícího příkazu.

»»» Poznámka

- Pokud je nastavení **Rozvržení stránky (Page Layout)** v ovladači tiskárny nastaveno na hodnotu **Vedle sebe/Plakát (Tiling/Poster)** nebo **Brožura (Booklet)**, počet stránek je počet listů použitých pro tisk, a nikoli počet stránek v původním dokumentu vytvořeném pomocí aplikace.

První stránka (First Page)

Zobrazí první stránku dokumentu.

Pokud je aktuálně zobrazená stránka na prvním místě, je tento příkaz zobrazen šedě a nelze jej vybrat.

Předchozí stránka (Previous Page)

Zobrazí stránku umístěnou před aktuálně zobrazenou stránkou.

Pokud je aktuálně zobrazená stránka na prvním místě, je tento příkaz zobrazen šedě a nelze jej vybrat.

Další stránka (Next Page)

Zobrazí stránku umístěnou za aktuálně zobrazenou stránkou.

Pokud je aktuálně zobrazená stránka na posledním místě, je tento příkaz zobrazen šedě a nelze jej vybrat.

Poslední stránka (Last Page)

Zobrazí poslední stránku dokumentu.

Pokud je aktuálně zobrazená stránka na posledním místě, je tento příkaz zobrazen šedě a nelze jej vybrat.

Výběr stránky... (Page Selection...)

Zobrazí dialogové okno **Výběr stránky (Page Selection)**.

Tento příkaz umožňuje určit číslo stránky, kterou chcete zobrazit.

Nabídka Lupa (Zoom)

Vybere poměr aktuální velikosti vytištěné na papíru k velikosti zobrazení náhledu.

Poměr také můžete vybrat v rozevíracím seznamu umístěném na panelu nástrojů.

Celé (Whole)

Zobrazí celou stránku dat na jedné stránce.

50%

Zmenší zobrazená data na 50 % skutečné velikosti, ve které mají být vytištěna.

100%

Zobrazí data ve skutečné velikosti, ve které mají být vytištěna.

200%

Zvětší zobrazená data na 200 % skutečné velikosti, která má být vytištěna.

400%

Zvětší zobrazená data na 400 % skutečné velikosti, která má být vytištěna.

Nabídka Možnosti (Option)

Přepíná stav zobrazit/skrýt následujících informací.

Zobrazit miniatury (View Thumbnails)

Potlačí všechny stránky v dokumentu vybrané v seznamu dokumentů a zobrazí je v dolní části okna náhledu.

Tento příkaz má stejnou funkci jako položka  (Zobrazit miniatury) na panelu nástrojů.

Zobrazit seznam dokumentů (View Document List)

Zobrazí seznam tiskových dokumentů v horní části okna náhledu.

Zobrazit oblast nastavení tisku (View Print Settings Area)

Zobrazí oblast nastavení tisku na pravé straně okna náhledu.

Zobrazit odstraněné stránky (View Deleted Pages)

Tato funkce při zobrazení miniatur zobrazí stránky, které byly odstraněny pomocí funkce **Odstranit stránku (Delete Page)**.

Chcete-li odstraněné stránky zkontrolovat, je nejprve třeba zaškrtnout políčko **Zobrazit miniatury (View Thumbnails)**.

Ponechat vytištěné dokumenty v seznamu (Keep printed documents on the list)

Ponechá vytištěný dokument v seznamu dokumentů.

Nastavení tisku zobrazená při spuštění (Print Settings Displayed at Startup)

Přepne kartu nastavení tisku, která má být zobrazena po spuštění aplikace Náhled na tiskárnu Canon IJ XPS.

Vyberte možnost **Informace o stránce (Page Information)**, **Rozvržení (Layout)** nebo **Ruční nastavení barev (Manual Color Adjustment)**.

Nabídka Nápověda (Help)

Pokud vyberete tuto položku nabídky, zobrazí se okno Nápověda aplikace Náhled na tiskárnu Canon IJ XPS, ve kterém lze zjistit verzi a informace o ochraně autorských práv.



(Tisk)

Vytiskne dokumenty vybrané v seznamu dokumentů.

Vytištěné dokumenty jsou odstraněny ze seznamu; po vytištění všech dokumentů se Náhled na tiskárnu Canon IJ zavře.



(Sloučit dokumenty)

Sloučí dokumenty vybrané v seznamu dokumentů do jednoho dokumentu.

Pokud je vybrán jen jeden dokument, je tento příkaz zobrazen šedě a nelze jej vybrat.



(Odstranit dokument)

Odstraní vybraný dokument ze seznamu dokumentů.

Pokud seznam dokumentů obsahuje pouze jeden dokument, je tento dokument zobrazen šedě a nelze jej vybrat.



(Obnovit dokumenty)

Vrátí dokument vybraný v seznamu dokumentů do stavu před jeho přidáním do aplikace Náhled na tiskárnu Canon IJ XPS.

Sloučené dokumenty jsou rozděleny a původní dokumenty jsou obnoveny.



(Zobrazit miniatury)

Potlačí všechny stránky v dokumentu vybrané v seznamu dokumentů a zobrazí je v dolní části okna náhledu.

Chcete-li skrýt tištěné stránky, klepněte znovu na ikonu **Zobrazit miniatury (View Thumbnails)**.



(Přesunout na první místo)

Přesune vybraný tiskový dokument na začátek seznamu dokumentů.

Pokud je aktuálně vybraný dokument na prvním místě, je tento příkaz zobrazen šedě a nelze jej vybrat.



(Přesunout o jedno místo nahoru)

Přesune vybraný tiskový dokument z jeho aktuální polohy o jedno místo výše.

Pokud je aktuálně vybraný dokument na prvním místě, je tento příkaz zobrazen šedě a nelze jej vybrat.

(Přesunout o jedno místo dolů)

Přesune vybraný tiskový dokument z jeho aktuální polohy o jedno místo níže.

Pokud je aktuálně vybraný dokument na posledním místě, je tento příkaz zobrazen šedě a nelze jej vybrat.

(Přesunout na poslední místo)

Přesune vybraný tiskový dokument na konec seznamu dokumentů.

Pokud je aktuálně vybraný dokument na posledním místě, je tento příkaz zobrazen šedě a nelze jej vybrat.

(Zpět)

Vrátí zpět předchozí změnu.

Pokud nelze vzít změnu zpět, je tato funkce zobrazena šedě a nelze ji vybrat.

(Odstranit stránku)

Odstraní aktuálně vybranou stránku.

Pokud je nastaven tisk rozvržené stránky, budou stránky ohraničené červeným rámečkem odstraněny.

Seznam dokumentů

Zobrazí seznam tištěných dokumentů.

Dokument vybraný v seznamu dokumentů se stane objektem pro zobrazení náhledu a úpravy.

Název dokumentu (Document Name)

Zobrazí název tištěného dokumentu.

Pokud klepnete na název vybraného tištěného dokumentu, zobrazí se textové pole, s jehož pomocí lze libovolně změnit název souboru.

Stránky (Pages)

Zobrazí počet stránek tištěného dokumentu.

»»» Důležité

- Počet zobrazený v položce **Stránky (Pages)** a počet stran na výstupu se liší.
- Chcete-li zjistit počet stran na výstupu, zkontrolujte stavový řádek v dolní části okna náhledu.

Stav (Status)

Zobrazí stav tištěných dokumentů.

Dokumenty, u kterých probíhá zpracování dat, jsou zobrazeny ve stavu **Zpracování dat (Processing data)**.

»»» Důležité

- Dokumenty ve stavu **Zpracování dat (Processing data)** nelze vytisknout ani upravit. Vyčkejte na dokončení zpracování dat.

Obrazovka oblasti nastavení tisku

Umožňuje zobrazit a změnit nastavení tisku dokumentů vybraných v seznamu dokumentů.

Oblast nastavení tisku je zobrazena na pravé straně okna náhledu.

Karta Informace o stránce (Page Information)

Nastavení tisku jsou zobrazena pro každou stránku.

Můžete změnit typ média a nastavení zdroje papíru.

Velikost papíru v tiskárně (Printer Paper Size)

Zobrazí velikost papíru dokumentu, který chcete vytisknout.

Typ média (Media Type)

Umožňuje vybrat typ média dokumentu, který chcete vytisknout.

Zdroj papíru (Paper Source)

Umožňuje vybrat zdroj papíru dokumentu, který chcete vytisknout.

Rozvržení stránky (Page Layout)

Zobrazí rozvržení stránky dokumentu, který chcete vytisknout.

Karta Rozvržení (Layout)

Můžete určit nastavení tisku rozvržení stránky.

Zadaná nastavení použijete klepnutím na tlačítko **Použít (Apply)**.

Pokud nelze nastavení tisku rozvržení stránky pro tištěný dokument změnit, jednotlivé položky jsou zobrazeny šedě a nelze je vybrat.

Karta Ruční nastavení barev (Manual Color Adjustment)

Tato karta umožňuje upravit vyvážení barev změnou nastavení možností **Azurová (Cyan)**, **Purpurová (Magenta)**, **Žlutá (Yellow)**, **Jas (Brightness)**, **Intenzita (Intensity)** a **Kontrast (Contrast)**.

Azurová (Cyan)/Purpurová (Magenta)/Žlutá (Yellow)

Upraví sílu barev **Azurová (Cyan)**, **Purpurová (Magenta)** a **Žlutá (Yellow)**.

Posunutím posuvníku doprava lze barvu zesílit a posunutím posuvníku doleva lze barvu zeslabit.

Můžete rovněž ručně zadat hodnotu propojenou s posuvníkem. Zadejte hodnotu v rozmezí od -50 do 50.

Tato úprava změní relativní množství inkoustu pro jednotlivé použité barvy, čímž dojde ke změně celkového vyvážení barev dokumentu.

Chcete-li provést výraznou změnu celkového vyvážení barev, použijte svou aplikaci. Chcete-li provést pouze drobnou úpravu vyvážení barev, použijte ovladač tiskárny.

»»» Důležité

- Je-li zaškrtnuto políčko **Tisk v odstínech šedi (Grayscale Printing)**, možnosti **Azurová (Cyan)**, **Purpurová (Magenta)** a **Žlutá (Yellow)** jsou zobrazeny šedě a nejsou k dispozici.

Jas (Brightness)

Vybere jas tisku.

Čistě bílá a černá se nezmění, ale barvy mezi bílou a černou se změní.

Intenzita (Intensity)

Slouží k nastavení celkové intenzity tisku.

Posunutím posuvníku doprava intenzitu zvýšíte, posunutím posuvníku doleva ji snížíte.

Můžete rovněž ručně zadat hodnotu propojenou s posuvníkem. Zadejte hodnotu v rozmezí od -50 do 50.

Kontrast (Contrast)

V obrázku, který chcete vytisknout, upraví kontrast mezi světlou a tmavou.

Posunutím posuvníku doprava se kontrast zvýší, posunutím doleva se kontrast sníží.

Můžete rovněž ručně zadat hodnotu propojenou s posuvníkem. Zadejte hodnotu v rozmezí od -50 do 50.

Výchozí (Defaults)

Obnoví všechna změněná nastavení na výchozí hodnoty.

Klepnutím na toto tlačítko obnovíte všechna nastavení na této kartě na výchozí hodnoty (nastavení výrobce).

Tisk v odstínech šedi (Grayscale Printing)

Umožňuje změnit monochromatické nastavení tisku.

Oboustranný tisk (Duplex Printing)

Určuje, zda má být dokument vytištěn z obou stran, nebo z jedné strany listu papíru.

Pokud nelze nastavení oboustranného tisku pro tištěný dokument změnit, tato položka je zobrazena šedě a není dostupná.

»» Důležité

- Pokud u položky **Rozvržení stránky (Page Layout)** vyberete možnost **Brožura (Booklet)**, bude pro oblast nastavení tisku automaticky nastavena hodnota **Oboustranný tisk (Duplex Printing)**. V takovém případě se položka **Oboustranný tisk (Duplex Printing)** zobrazí šedě a není dostupná.

Počet kopií (Copies)

Slouží k zadání počtu kopií, které se mají vytisknout. Lze určit hodnotu v rozmezí od 1 do 999.

Pokud nelze počet kopií pro tištěný dokument změnit, tato položka je zobrazena šedě a není dostupná.

Konec (Exit)

Ukončí aplikaci Náhled na tiskárnu Canon IJ XPS.

Dokumenty zbývající v seznamu dokumentů budou z tohoto seznamu odstraněny.

Tisk (Print)

Vytiskne dokumenty vybrané v seznamu dokumentů.

Vytištěné dokumenty jsou odstraněny ze seznamu; po vytištění všech dokumentů se Náhled na tiskárnu Canon IJ zavře.

Popis dialogového okna Monitor stavu Canon IJ

Otevře se monitor stavu Canon IJ, který zobrazí stav tiskárny a průběh tisku. Monitor oznamuje stav tiskárny pomocí grafiky, ikon a zpráv.

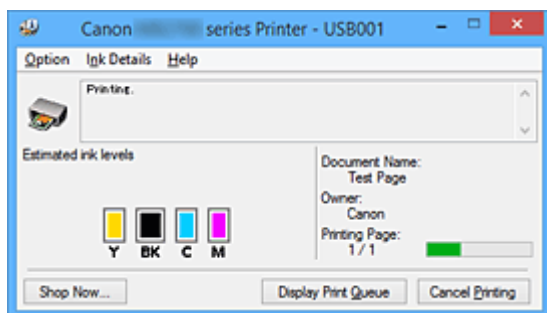

Funkce monitoru stavu Canon IJ

Monitor stavu Canon IJ nabízí následující výhody:

Stav tiskárny lze zjistit na obrazovce.

Stav tiskárny je na obrazovce zobrazen v reálném čase.

Můžete sledovat průběh tisku jednotlivých tištěných dokumentů (tiskových úloh).

Na obrazovce jsou zobrazeny typy chyb a jejich řešení.

Zobrazí se ve chvíli, kdy dojde k chybě tiskárny.

Okamžitě můžete zjistit, co je třeba udělat.

Můžete zkontrolovat stav inkoustu.

Tato funkce zobrazí grafiku informující o typu nádržky s inkoustem a odhadovaných hladinách inkoustu.

Pokud inkoust dochází, zobrazí se ikony a zprávy (upozornění na hladinu inkoustu).

Seznámení s monitorem stavu Canon IJ

Monitor stavu Canon IJ umožňuje sledovat stav tiskárny a inkoustu pomocí grafiky a zpráv.

Můžete sledovat informace o tištěném dokumentu a průběh tisku.

Pokud dojde k chybě tiskárny, zobrazí příčinu a řešení. Postupujte podle pokynů ve zprávě.

Tiskárna

Pokud dojde k upozornění nebo chybě tiskárny, zobrazí monitor stavu Canon IJ ikonu.

! : Označuje, že došlo k upozornění (chyba vyžadující obsluhu) nebo že tiskárna pracuje.

✖ : Došlo k chybě, která vyžaduje odbornou opravu.

Nádržka s inkoustem

Pokud dojde k varování při nízké hladině inkoustu nebo k chybě z důvodu chybějícího inkoustu, zobrazí monitor stavu Canon IJ ikonu.

Tato funkce dále zobrazí grafiku informující o odhadovaných hladinách inkoustu nádržky s inkoustem.

V takovém případě otevřete dialogové okno **Podrobnosti o inkoustu (Ink Details)**. Můžete zjistit podrobné informace, například zbývající hladinu inkoustu a typy nádržek s inkoustem tiskárny.

Název dokum. (Document Name)

Zobrazí název dokumentu, který chcete vytisknout.

Vlastník (Owner)

Zobrazí jméno vlastníka dokumentu, který chcete vytisknout.

Tisk stránky (Printing Page)

Zobrazí počet výtisků stránky a celkový počet tištěných stránek.

Zobrazit tiskovou frontu (Display Print Queue)

Zobrazí okno tisku sloužící pro správu tiskové úlohy, která je právě tištěna nebo která čeká v tiskové frontě.

Zrušit tisk (Cancel Printing)

Zruší aktuální tiskovou úlohu.

»» Důležité

- Tlačítko **Zrušit tisk (Cancel Printing)** je aktivní, pouze pokud jsou do tiskárny odesílána tištěná data. Jakmile jsou tištěná data odeslána, tlačítko se zobrazí šedě a není dostupné.

Nabídka Možnosti (Option)

Pokud zaškrtnete políčko **Povolit monitor stavu (Enable Status Monitor)**, jakmile je přijata zpráva související s tiskárnou, spustí se monitor stavu Canon IJ.

Pokud je políčko **Povolit monitor stavu (Enable Status Monitor)** zaškrtnuto, jsou k dispozici následující příkazy.

Vždy zobrazit aktuální úlohu (Always Display Current Job)

Zobrazí monitor stavu Canon IJ během tisku.

Vždy zobrazit navrchu (Always Display on Top)

Zobrazí monitor stavu Canon IJ před ostatními okny.

Zobrazit hlášení Rádce (Display Guide Message)

Zobrazí Rádce pro činnosti, při kterých je nastavení papíru složité.

Tisk obálek (Envelope Printing)

Zobrazí hlášení Rádce po zahájení tisku obálek.

Chcete-li toto hlášení Rádce skrýt, zaškrtněte políčko **Tuto zprávu příště nezobrazovat (Do not show this message again)**.

Chcete-li hlášení Rádce znovu zobrazit, klepněte na položku **Tisk obálek (Envelope Printing)** na kartě **Zobrazit hlášení Rádce (Display Guide Message)** v nabídce **Možnosti (Option)** a aktivujte toto nastavení.

Tisk Hagaki (Hagaki Printing)

Zobrazí hlášení Rádce předtím, než tiskárna zahájí tisk Hagaki.

Chcete-li toto hlášení Rádce skrýt, zaškrtněte políčko **Tuto zprávu příště nezobrazovat (Do not show this message again)**.

Chcete-li hlášení Rádce zobrazit znovu, klepněte na položku **Tisk Hagaki (Hagaki Printing)** na kartě **Zobrazit hlášení Rádce (Display Guide Message)** v nabídce **Možnosti (Option)** a aktivujte toto nastavení.

Zobrazit varování automaticky (Display Warning Automatically)**Zobrazení varování při nízké hladině inkoustu (When a Low Ink Warning Occurs)**

Automaticky se spustí okno monitoru stavu Canon IJ, které se zobrazí před ostatními okny, v případě varování při nízké hladině inkoustu.

Spustit po startu Windows (Start when Windows is Started)

Automaticky spustí monitor stavu Canon IJ při startu systému Windows.

Nabídka Podrobnosti o inkoustu (Ink Details)

Výběrem této nabídky zobrazíte dialogové okno **Podrobnosti o inkoustu (Ink Details)**. Zjistěte podrobné informace, například zbývající hladinu inkoustu a typy nádržek s inkoustem tiskárny.

Dialogové okno Podrobnosti o inkoustu (Ink Details)

Tato funkce zobrazí grafiku a zprávy informující o typu nádržky s inkoustem a odhadovaných hladinách inkoustu.

Informace o inkoustu (zobrazeny vlevo)

Pomocí grafiky zobrazí typy nádržek s inkoustem.

Pokud se objeví varování nebo chyba týkající se zbývající hladiny inkoustu, ovladač tiskárny vás upozorní zobrazením ikony.

Pokud se zobrazí ikona, ovládejte tiskárnu podle pokynů zobrazených na obrazovce.

Zpráva (zobrazena vpravo)

Zobrazuje informace jako stav inkoustu a barvy inkoustu s vysvětlením.

Číslo modelu inkoustu (Ink Model Number)

Zobrazí typy nádržek s inkoustem pro danou tiskárnu.

Zavřít (Close)

Zavře dialogové okno **Podrobnosti o inkoustu (Ink Details)** a vrátí se do monitoru stavu Canon IJ.

Nabídka Nápověda (Help)

Pokud vyberete tuto položku nabídky, zobrazí se okno Nápověda monitoru tisku Canon IJ, ve kterém lze zjistit verzi a informace o ochraně autorských práv.

Aktualizace ovladačů MP Drivers

- ▶ **Získání nejnovějších ovladačů MP Drivers**
- ▶ **Odstranění nepotřebných ovladačů MP Drivers**
- ▶ **Příprava před instalací ovladačů MP Drivers**
- ▶ **Instalace ovladačů MP Drivers**

Získání nejnovějších ovladačů MP Drivers

Ovladače MP Drivers zahrnují ovladač tiskárny, ScanGear (ovladač skeneru) a ovladač faxu.

Aktualizací ovladačů MP Drivers na nejnovější verzi ovladačů MP Drivers můžete vyřešit nevyřešené problémy.

Podle potřeby můžete navštívit naši webovou stránku a stáhnout nejnovější ovladače MP Drivers pro váš model.

»»» Důležité

- Ovladače MP Drivers si můžete stáhnout bezplatně, ale budete muset uhradit případné poplatky za internetové připojení.
- Před instalací nejnovějších ovladačů MP Drivers [odstraňte předchozí nainstalovanou verzi](#).

Příbuzná témata

- [Příprava před instalací ovladačů MP Drivers](#)
- [Instalace ovladačů MP Drivers](#)

Odstranění nepotřebných ovladačů MP Drivers

Ovladače MP Drivers, které již nepoužíváte, můžete odstranit.

Při odstraňování ovladačů MP Drivers nejprve ukončete všechny spuštěné programy.

Při odstraňování nepotřebných ovladačů MP Drivers postupujte takto:

1. Spusťte odinstalační program

Vyberte položku **Ovládací panely (Control Panel) -> Programy (Programs) -> Programy a funkce (Programs and Features)**.

V seznamu programů vyberte položku „XXX MP Drivers“ (kde „XXX“ představuje název vašeho modelu) a klepněte na tlačítko **Odinstalovat (Uninstall)**.

Zobrazí se okno s potvrzením odinstalace modelu.

»»» Důležité

- Při spuštění, instalování nebo odinstalování softwaru může zobrazit potvrzovací dialogové okno nebo okno s upozorněním.
Toto dialogové okno se zobrazí, pokud jsou k provedení příslušného úkolu požadována oprávnění správce.
Pokud jste přihlášení k účtu správce, pokračujte klepnutím na tlačítko **Ano (Yes)** (nebo **Pokračovat (Continue)** či **Povolit (Allow)**).
Některé aplikace vyžadují pro pokračování oprávnění správce. V takových případech přepněte na účet správce a začněte od začátku.

2. Proveďte odinstalaci

Klepněte na tlačítko **Provést (Execute)**. Po zobrazení okna se žádostí o potvrzení klepněte na tlačítko **Ano (Yes)**.

Po odstranění všech souborů klepněte na tlačítko **Hotovo (Complete)**.

Tímto je dokončeno odstranění ovladačů MP Drivers.

»»» Důležité

- Pokud odinstalujete ovladače MP Drivers, bude odstraněn ovladač tiskárny, ovladač tiskárny XPS, ScanGear (ovladač skeneru) a ovladač faxu.

Příprava před instalací ovladačů MP Drivers

Tato část popisuje položky, které je třeba zkontrolovat před instalací ovladačů MP Drivers. Tuto část si také můžete přečíst v případě, že ovladače MP Drivers nelze nainstalovat.

Kontrola stavu tiskárny

- Vypněte tiskárnu.

Kontrolování nastavení počítače

- Ukončete všechny spuštěné aplikace.
- Přihlaste se jako uživatel s účtem správce.

»»» Důležité

- Před instalací nejnovějších ovladačů MP Drivers [odstraňte předchozí nainstalovanou verzi](#).

Příbuzná témata

- [Získání nejnovějších ovladačů MP Drivers](#)
- [Instalace ovladačů MP Drivers](#)

Instalace ovladačů MP Drivers

Prostřednictvím Internetu se můžete připojit na naše webové stránky a stáhnout nejnovější ovladače MP Drivers a ovladač tiskárny XPS pro svůj model.

Při instalaci stažených ovladačů MP Drivers postupujte takto:

1. Vypněte tiskárnu
2. Spusťte instalační program

Poklepejte na ikonu staženého souboru.
Spustí se instalační program.

»»» Důležité

- Při spuštění, instalování nebo odinstalování softwaru může zobrazit potvrzovací dialogové okno nebo okno s upozorněním.
Toto dialogové okno se zobrazí, pokud jsou k provedení příslušného úkolu požadována oprávnění správce.
Pokud jste přihlášení k účtu správce, pokračujte klepnutím na tlačítko **Ano (Yes)** (nebo **Pokračovat (Continue)** či **Povolit (Allow)**).
Některé aplikace vyžadují pro pokračování oprávnění správce. V takových případech přepněte na účet správce a začněte od začátku.

3. Nainstalujte ovladače MP Drivers

Provedte příslušnou akci podle postupu uvedeného na obrazovce.

4. Dokončete instalaci

Klepněte na tlačítko **Hotovo (Complete)**.

V závislosti na prostředí používaného systému se může zobrazit hlášení s výzvou k restartování počítače. K řádnému dokončení instalace je třeba restartovat počítač.

»»» Důležité

- Ovladač tiskárny XPS můžete nainstalovat stejným způsobem jako ovladače tiskárny MP Drivers. Pokud instalujete ovladač tiskárny XPS, dokončete nejdříve instalaci ovladačů tiskárny MP Drivers.
- Ovladače tiskárny MP Drivers a ovladač tiskárny XPS si můžete stáhnout bezplatně, ale budete muset uhradit případné poplatky za internetové připojení.
- Před instalací nejnovějších ovladačů MP Drivers [odstraňte předchozí nainstalovanou verzi](#).

Příbuzná témata

- [Získání nejnovějších ovladačů MP Drivers](#)
- [Odstranění nepotřebných ovladačů MP Drivers](#)
- [Příprava před instalací ovladačů MP Drivers](#)

Tisk prostřednictvím webové služby

- ▶ **Použití služby PIXMA/MAXIFY Cloud Link**
- ▶ **Tisk pomocí funkce Google Cloud Print**

Použití služby PIXMA/MAXIFY Cloud Link

Pomocí aplikace PIXMA/MAXIFY Cloud Link můžete připojit tiskárnu ke cloudové službě, například CANON iMAGE GATEWAY, Evernote nebo Twitter, a používat následující funkce bez použití počítače:

- Tisk obrázků ze služby pro sdílení fotografií
- Tisk dokumentů ze služby pro správu dat
- Uložení naskenovaných obrazů do služby pro správu dat.
- Použití služby Twitter k hlášení stavu tiskárny, například žádný papír nebo nízká hladina inkoustu.

Navíc můžete použít různé funkce přidáním a zaregistrováním aplikací spojených s různými cloudovými službami.

■ [Použití služby PIXMA/MAXIFY Cloud Link z tiskárny](#)

■ [Použití služby PIXMA/MAXIFY Cloud Link z chytrého telefonu, tabletu nebo počítače](#)



»»» Důležité

- V některých zemích nemusí být software PIXMA/MAXIFY Cloud Link k dispozici nebo se mohou lišit dostupné aplikace.
- Některé aplikace vyžadují vytvoření účtu před jejich použitím. Pro takové aplikace nejdříve nastavte účet.
- Informace o tom, které modely podporují službu PIXMA/MAXIFY Cloud Link, naleznete na webu společnosti Canon.
- Obrazovka se může bez předchozího upozornění změnit.

Tisk pomocí funkce Google Cloud Print

Tiskárna je kompatibilní se službou Google Cloud Print™ (Google Cloud Print je služba poskytovaná společností Google Inc.).

Díky službě Google Cloud Print můžete tisknout odkudkoli pomocí aplikací a služeb, které podporují funkci Google Cloud Print.

Odeslání tiskových dat a tisk prostřednictvím Internetu



Po zaregistrování tiskárny ve službě Google Cloud Print můžete i bez internetu tisknout pomocí aplikací a služeb, které podporují službu Google Cloud Print.

Odeslání tiskových dat a tisk bez využití Internetu



»»» Důležité

- V závislosti na zemi nebo oblasti, ve které žijete, nemusí být tato funkce dostupná.
- Chcete-li používat službu Google Cloud Print, je třeba mít účet Google a zaregistrovat tiskárnu ve službě Google Cloud Print.

Registrace tiskárny ve službě Google Cloud Print zároveň vyžaduje připojení tiskárny k síti LAN a internetu. Budou účtovány poplatky za připojení k Internetu.

1. [Získání účtu Google](#)
2. [Registrace tiskárny ve službě Google Cloud Print](#)
3. [Tisk z počítače nebo chytrého telefonu pomocí funkce Google Cloud Print](#)

»»» Důležité

- Pokud dojde ke změně vlastníka tiskárny, odstraňte její registraci ze služby Google Cloud Print.

■ [Odstranění tiskárny ze služby Google Cloud Print](#)

Odstranění tiskárny ze služby Google Cloud Print vyžaduje připojení tiskárny k síti LAN a internetu. Budou účtovány poplatky za připojení k Internetu.

Získání účtu Google

Chcete-li tisknout prostřednictvím služby Google Cloud Print, je třeba nejprve získat účet Google a zaregistrovat tiskárnu ve službě Google Cloud Print.

►► Poznámka

- Pokud již účet Google máte, zaregistrujte tiskárnu ve službě Google Cloud Print.

■ [Registrace tiskárny ve službě Google Cloud Print](#)

Přistupte ke službě Google Cloud Print například pomocí webového prohlížeče v počítači či mobilním zařízení a zaregistrujte požadované údaje.

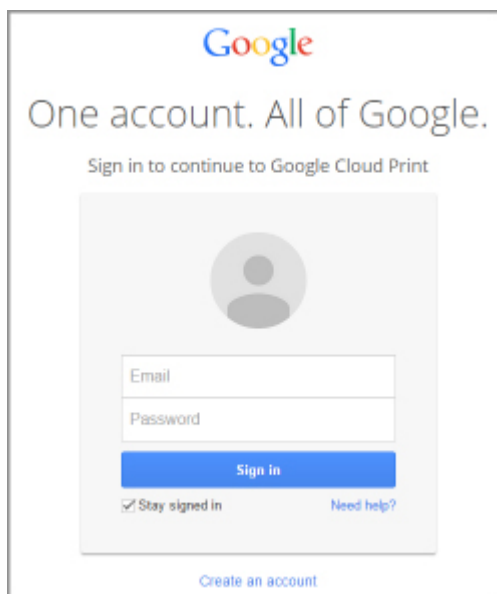

* Výše uvedená obrazovka se může bez předchozího upozornění změnit.

Registrace tiskárny ve službě Google Cloud Print



Tiskárnu lze ve službě Google Cloud Print zaregistrovat následujícími dvěma způsoby.

- [Registrace pomocí prohlížeče Google Chrome](#)
- [Registrace pomocí tiskárny](#)

»»» Důležité

- Pokud zatím nemáte účet ve službě Google, vytvořte si jej.
 - [Získání účtu Google](#)
- Pokud dojde ke změně vlastníka tiskárny, odstraňte její registraci ze služby Google Cloud Print.
 - [Odstranění tiskárny ze služby Google Cloud Print](#)
- Registrace a odstranění tiskárny ve službě Google Cloud Print vyžaduje připojení tiskárny k síti LAN a internetu. Budou účtovány poplatky za připojení k Internetu.

Registrace pomocí prohlížeče Google Chrome

1. Spustíte v počítači prohlížeč Google Chrome.
2. V nabídce  (nabídka prohlížeče Chrome) vyberte možnost **Přihlásit v prohlížeči Chrome... (Sign in to Chrome...)**.
3. Přihlaste se ke svému účtu Google.
4. V nabídce  (nabídka prohlížeče Chrome) vyberte možnost **Nastavení (Settings)**.
5. Výběrem možnosti **Zobrazit rozšířená nastavení... (Show advanced settings...)** zobrazíte další informace.
6. V kategorii **Google Cloud Print** vyberte možnost **Spravovat (Manage)**.
7. Po zobrazení názvu **Canon MB2100 series** a tlačítka **Přidat tiskárny (Add printers)** vyberte možnost **Přidat tiskárny (Add printers)**.
8. Po otevření okna s žádostí o potvrzení registrace tiskárny vyberte možnost **OK**.
9. Po otevření obrazovky s potvrzením registrace na displeji LCD tiskárny vyberte možnost **Ano (Yes)** a klepněte na tlačítko **OK**.
Registrace tiskárny je nyní dokončena.

Registrace pomocí tiskárny

»»» Důležité

- Může být vyžadováno zadání hesla správce podle toho, jaký rozsah hesla správce je nastaven.

1. [Přesvědčte se, že je tiskárna zapnutá.](#)

2. Na obrazovce DOMŮ vyberte možnost  **Nastavení (Setup).**

■ [LCD a ovládací panel](#)

3. Vyberte možnost  **Nastavení webové služby (Web service setup)** a stiskněte tlačítko **OK**.

4. Vyberte možnost **Nast. připojení webových služeb (Web service connection setup)** - > **Nastav. Google Cloud Print (Google Cloud Print setup)** -> **Reg. na Google Cloud Print (Register with Google Cloud Print).**

»»» Poznámka

- Pokud je již tiskárna ve službě Google Cloud Print zaregistrována, zobrazí se žádost o potvrzení opětovné registrace tiskárny.

5. Po otevření obrazovky v tiskárně s potvrzením registrace vyberte možnost **Ano (Yes)** a stiskněte tlačítko **OK**.

6. Na obrazovce nastavení tisku služby Google Cloud Print vyberte jazyk a stiskněte tlačítko **OK**.

Zobrazí se žádost o potvrzení tisku adresy URL ověření.

7. Vložte běžný papír formátu A4 nebo Letter a stiskněte tlačítko **OK**.

Adresa URL ověření je vytištěna.

8. Zkontrolujte, zda se ověřovací adresa URL vytiskla, vyberte možnost **Ano (Yes)** a stiskněte tlačítko **OK**.

9. Proveďte postup ověření pomocí webového prohlížeče v počítači nebo mobilním zařízení.

Otevřete adresu URL pomocí webového prohlížeče v počítači nebo mobilním zařízení a proveďte postup ověření podle pokynů na obrazovce.

»»» Důležité

- Přejít na vytištěnou adresu URL a dokončení ověření je nutné provést bez odkladů.

- Pokud vyprší doba určená k dokončení ověření, na displeji LCD se zobrazí chybová zpráva. Stiskněte tlačítko **OK**. Zobrazí-li se žádost o potvrzení tisku adresy URL pro ověření, opakujte postup od kroku 7.

»» Poznámka

- Proces ověření proveďte pomocí svého účtu Google, který jste získali dříve.

10. Když se na displeji LCD tiskárny zobrazí zpráva o dokončení registrace, stiskněte tlačítko **OK**.

Po náležitém dokončení procesu ověření se zobrazí položky registrace. Na konci procesu ověření již můžete tisknout data prostřednictvím služby Google Cloud Print.

Tisk z počítače nebo chytrého telefonu pomocí funkce Google Cloud Print

Když odešlete tisková data pomocí služby Google Cloud Print, tiskárna tisková data automaticky přijme a vytiskne.

Při tisku z chytrého telefonu, tabletu, počítače nebo jiného externího zařízení prostřednictvím služby Google Cloud Print nejprve do tiskárny vložte papír.

Tisknout ve službě Google Cloud Print můžete prostřednictvím následujících dvou způsobů.

- Tisk prostřednictvím Internetu

Vyžaduje připojení tiskárny k síti LAN a internetu.

■ [Odeslání tiskových dat prostřednictvím Internetu](#)

- Tisk bez využití Internetu

Vyžaduje připojení tiskárny k místní síti nebo aktivaci přímého připojení tiskárny. U tiskárny je nutné povolit možnost Bonjour.

■ [Odeslání tiskových dat bez využití Internetu](#)

»»» Poznámka

- V závislosti na stavu komunikace může vytištění tiskových dat trvat delší dobu nebo tiskárna nemusí tisková data vůbec přijmout.
- Během tisku prostřednictvím služby Google Cloud Print může být tisk v závislosti na stavu tiskárny zrušen, například pokud tiskárnu právě někdo používá nebo pokud dojde k chybě. Chcete-li obnovit tisk, zkontrolujte stav tiskárny a znovu proveďte tisk pomocí služby Google Cloud Print.
- Nastavení tisku:
 - Pokud vyberete jiný typ média než běžný papír nebo jinou velikost papíru než formát A4 nebo Letter, tisková data budou vytištěna po jedné straně i v případě, že vyberete nastavení oboustranného tisku.
 - Když vyberete typ média běžný papír nebo velikost papíru formátu B5 nebo A5, tisková data budou vytištěna s ohraničením i v případě, že vyberete nastavení tisku bez ohraničení.
 - Výsledky tisku se mohou v závislosti na tiskových datech lišit od obrazových dat.
 - Pokud odesíláte tisková data pomocí funkce Google Cloud Print, nemusí být v závislosti na zařízení odesílajícím tisková data možný výběr nastavení tisku.

Odeslání tiskových dat prostřednictvím Internetu

Tato část popisuje postup odeslání tiskových dat z prohlížeče Google Chrome v počítači. Postup se liší v závislosti na použitém zařízení, aplikacích nebo službách.



»»» Důležité

- Odesílání tiskových dat prostřednictvím internetu vyžaduje připojení tiskárny k síti LAN a internetu. Budou účtovány poplatky za připojení k Internetu.

1. [Přesvědčte se, že je tiskárna zapnutá.](#)

»»» Poznámka

- Pokud aktivujete funkci automatického zapnutí tiskárny, tiskárna se automaticky zapne vždy, když obdrží tisková data.

2. Spusťte v počítači prohlížeč Google Chrome.
3. V nabídce  (nabídka prohlížeče Chrome) vyberte možnost **Přihlásit v prohlížeči Chrome... (Sign in to Chrome...)**.
4. Přihlaste se ke svému účtu Google.
5. V nabídce  (nabídka prohlížeče Chrome) vyberte možnost **Tisk... (Print...)**.

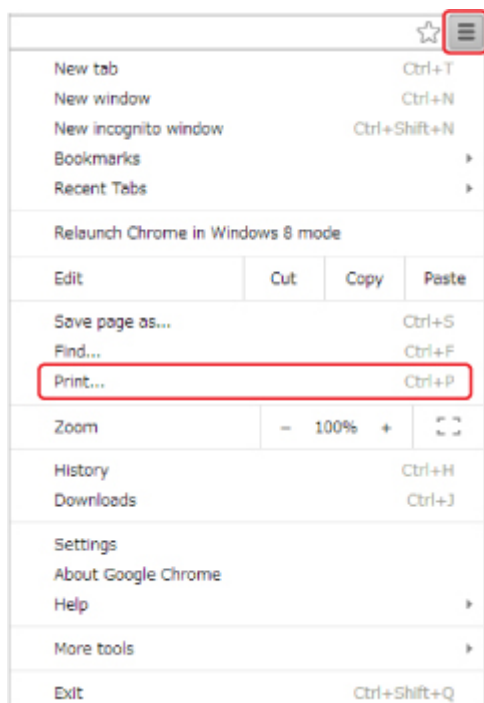

6. U okna **Umístění (Destination)** vyberte možnost **Změnit... (Change...)**.

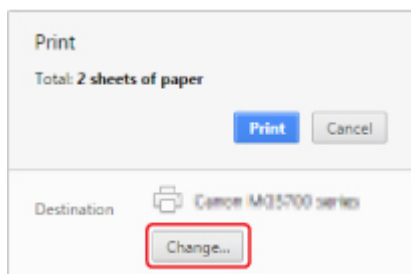

7. V kategorii **Google Cloud Print** vyberte možnost **Canon MB2100 series**.
8. Vyberte možnost **Tisk (Print)**.

Když jsou přípravy k tisku pomocí služby Google Cloud Print dokončeny, tiskárna tisková data automaticky přijme a vytiskne.

Pokud chcete ihned tisknout prostřednictvím služby Google Cloud Print

Pokud nemůže tiskárna tisková data přijmout nebo pokud chcete zahájit tisk ihned, můžete ověřit, zda ve funkci Google Cloud Print neprobíhá žádná tisková úloha, a zahájit tisk ručně.

Postupujte podle pokynů níže.

1. [Přesvědčte se, že je tiskárna zapnutá.](#)

2. Na obrazovce DOMŮ vyberte možnost  **Nastavení (Setup).**

■ [LCD a ovládací panel](#)

3. Vyberte možnost  **Dotaz webové služby (Web service inquiry)** a stiskněte tlačítko **OK**.

»»» Poznámka

- Pokud jste tiskárnu ve službě Google Cloud Print nezaregistrovali, ikona **Dotaz webové služby (Web service inquiry)** se nezobrazí.

4. Vyberte možnost **Tisk ze sl. Google Cloud Print (Print from Google Cloud Print)** a stiskněte tlačítko **OK**.

Zobrazí se obrazovka pro potvrzení.

5. Vyberte možnost **Ano (Yes)** a stiskněte tlačítko **OK**.

Pokud jsou tisková data k dispozici, tiskárna tisková data přijme a vytiskne.

Odeslání tiskových dat bez využití Internetu

Tato část popisuje postup odeslání tiskových dat z prohlížeče Google Chrome v počítači. Postup se liší v závislosti na použitém zařízení, aplikacích nebo službách.



»»» Důležité

- Vyžaduje připojení tiskárny k místní síti nebo aktivaci přímého připojení tiskárny.
- U tiskárny je nutné povolit možnost Bonjour.

1. [Přesvědčte se, že je tiskárna zapnutá.](#)

»»» Poznámka

- Pokud aktivujete funkci automatického zapnutí tiskárny, tiskárna se automaticky zapne vždy, když obdrží tisková data.

2. Spusťte v počítači prohlížeč Google Chrome.
3. V nabídce  (nabídka prohlížeče Chrome) vyberte možnost **Přihlásit v prohlížeči Chrome... (Sign in to Chrome...)**.
4. Přihlaste se ke svému účtu Google.
5. V nabídce  (nabídka prohlížeče Chrome) vyberte možnost **Tisk... (Print...)**.

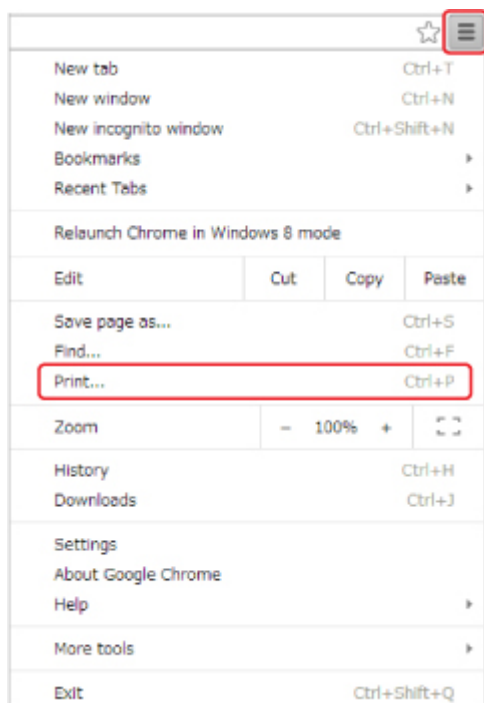

6. U okna **Umístění (Destination)** vyberte možnost **Změnit... (Change...)**.

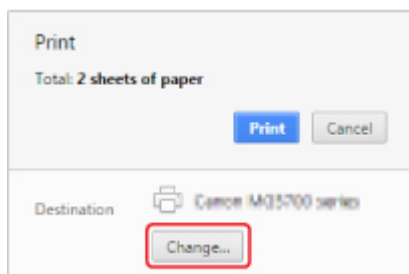

7. V kategorii **Místní umístění (Local Destinations)** vyberte možnost **Canon MB2100 series**.

8. Vyberte možnost **Tisk (Print)**.

Když jsou přípravy k tisku pomocí služby Google Cloud Print dokončeny, tiskárna tisková data automaticky přijme a vytiskne.

Odstranění tiskárny ze služby Google Cloud Print

Dojde-li ke změně vlastníka tiskárny nebo pokud chcete tiskárnu zaregistrovat znovu, odstraňte ji ze služby Google Cloud Print podle níže uvedeného postupu.

Tiskárnu lze ze služby Google Cloud Print odstranit následujícími dvěma způsoby.



■ [Odstranění pomocí prohlížeče Google Chrome](#)

■ [Odstranění pomocí tiskárny](#)

»»» Důležité

- Odstranění tiskárny ze služby Google Cloud Print vyžaduje připojení tiskárny k síti LAN a internetu. Budou účtovány poplatky za připojení k Internetu.

Odstranění pomocí prohlížeče Google Chrome

1. Spustíte v počítači prohlížeč Google Chrome.
2. V nabídce  (nabídka prohlížeče Chrome) vyberte možnost **Přihlásit v prohlížeči Chrome... (Sign in to Chrome...)**.
3. Přihlaste se ke svému účtu Google.
4. V nabídce  (nabídka prohlížeče Chrome) vyberte možnost **Nastavení (Settings)**.
5. Výběrem možnosti **Zobrazit rozšířená nastavení... (Show advanced settings...)** zobrazíte další informace.
6. V kategorii **Google Cloud Print** vyberte možnost **Spravovat (Manage)**.
7. Na seznamu zařízení vyberte vedle položky **Canon MB2100 series** možnost **Spravovat (Manage)**.
8. Vyberte možnost **Odstranit (Delete)**.
9. Jakmile se zobrazí žádost o potvrzení odstranění tiskárny, vyberte možnost **OK**.

Odstranění pomocí tiskárny

»»» Důležité

- Může být vyžadováno zadání hesla správce podle toho, jaký rozsah hesla správce je nastaven.

1. [Přesvědčte se, že je tiskárna zapnutá.](#)

2. Na obrazovce DOMŮ vyberte možnost  **Nastavení (Setup)**.

■ [LCD a ovládací panel](#)

3. Vyberte možnost  **Nastavení webové služby (Web service setup)** a stiskněte tlačítko **OK**.

4. Vyberte možnost **Nast. připojení webových služeb (Web service connection setup)** -> **Nastav. Google Cloud Print (Google Cloud Print setup)** -> **Odstr. z Google Cloud Print (Delete from Google Cloud Print)**.

5. Po otevření obrazovky v tiskárně s potvrzením odstranění vyberte možnost **Ano (Yes)** a stiskněte tlačítko **OK**.

6. Po zobrazení zprávy o dokončení odstranění stiskněte tlačítko **OK**.

Tisk z tiskárny s podporou služby AirPrint pomocí počítače Mac

Použití služby AirPrint k tisku ze zařízení iPhone, iPad, iPod touch nebo Mac.

Služba AirPrint umožňuje tisk fotografií, e-mailů, webových stránek a dokumentů ze zařízení iPhone, iPad, iPod touch nebo Mac bez nutnosti instalovat ovladače nebo stahovat aplikace či software.

»»» Poznámka

- V následující části naleznete pokyny pro tisk pomocí služby AirPrint ze zařízení se systémem iOS.

■ [Tisk z tiskárny s podporou služby AirPrint pomocí zařízení se systémem iOS](#)



Kontrola prostředí

Nejprve zkontrolujte prostředí.

- **Provozní prostředí služby AirPrint**

- Zařízení iPhone, iPad a iPod touch s nejnovější verzí systému iOS
- Počítač Mac s nejnovější verzí systému Mac OS

- **Požadavky**

Zařízení se systémem iOS nebo počítač Mac a vaše tiskárna musí být připojeny ke stejné síti prostřednictvím sítě LAN nebo prostřednictvím přímého připojení bez bezdrátového směrovače.

Přidání tiskárny jako tiskárny s podporou služby AirPrint ve vašem počítači Mac

1. V počítači Mac otevřete nabídku **Předvolby systému (System Preferences)** a vyberte možnost **Tiskárny a skenery (Printers & Scanners)** (**Tisk a skenování (Print & Scan)**).
2. Výběrem ikony **+** otevřete seznam tiskáren.
3. Vyberte název tiskárny uvedený jako **Bonjour Multifunction**.
4. V nabídce **Použít (Use)** vyberte možnost **Secure AirPrint** nebo **AirPrint**.
5. Vyberte možnost **Přidat (Add)**.

Tisk ve službě AirPrint z počítače Mac

1. [Přesvědčte se, že je tiskárna zapnutá.](#)

»»» Poznámka

- Pokud aktivujete funkci automatického zapnutí tiskárny, tiskárna se automaticky zapne vždy, když obdrží tisková data.

2. [Vložte papír.](#)
3. Ve vaší aplikaci spusťte tisk.
Otevře se dialogové okno Tisk.
4. V seznamu **Tiskárna (Printer)** v dialogovém okně Tisk zvolte název svého modelu přidaný jako AirPrint.
5. Podle potřeby upravte velikost papíru, typ média a další nastavení.
6. Vyberte možnost **Tisk (Print)**.

Tiskárna použije po spuštění tisku určená nastavení.

»»» Poznámka

- Připojení k bezdrátové síti LAN:
 - Po zapnutí tiskárny může několik minut trvat, než může tiskárna komunikovat prostřednictvím připojení bezdrátové sítě LAN. Přesvědčte se, že je tiskárna správně připojena k bezdrátové síti LAN a spusťte tisk.
 - Je-li služba Bonjour v tiskárně zakázána, službu AirPrint nelze použít. Zkontrolujte nastavení sítě LAN na tiskárně a aktivujte službu Bonjour.
- Pokyny k řešení ostatních potíží se službou AirPrint naleznete níže.

■ [Nelze tisknout ve službě AirPrint](#)

Kontrola stavu tisku

- Otevření obrazovky se stavem tisku

Odstranění tiskové úlohy

Chcete-li odstranit tiskovou úlohu ve službě AirPrint, použijte jednu z následujících dvou metod:

- Z tiskárny: Tiskovou úlohu zrušíte stisknutím tlačítka **Zastavit (Stop)**.
- V zařízení se systémem iOS: Odstranění nepotřebné tiskové úlohy

Tisk ze zařízení se systémem Windows 10 Mobile

Můžete tisknout ze zařízení se systémem Windows 10 Mobile.

Tato funkce umožňuje tisk fotografií, e-mailů, webových stránek a dokumentů ze zařízení Windows 10 bez nutnosti instalovat ovladače nebo stahovat aplikace či software.

Kontrola prostředí

Nejprve zkontrolujte prostředí.

- **Provozní prostředí služby**

Windows 10

- **Požadavky**

Zařízení se systémem Windows a vaše tiskárna musí být připojeny ke stejné síti prostřednictvím sítě LAN nebo prostřednictvím přímého připojení bez bezdrátového směrovače.

Přidání tiskárny jako tiskárny s podporou služby Windows ve vašem zařízení.

Postup přidání tiskárny naleznete v nápovědě k systému Windows 10.

Tisk ze zařízení se systémem Windows

1. [Přesvědčte se, že je tiskárna zapnutá.](#)

Poznámka

- Pokud aktivujete funkci automatického zapnutí tiskárny, tiskárna se automaticky zapne vždy, když obdrží tisková data.

2. [Vložte papír.](#)

3. V aplikaci vyberte příkaz, který slouží k tisku.

Obvykle pomocí příkazu **Tisk (Print)** v nabídce **Soubor (File)** otevřete dialogové okno **Tisk (Print)**.

4. Vyberte název modelu.

5. Podle potřeby upravte velikost papíru, typ média a další nastavení.

6. Vyberte možnost **Tisk (Print)**.

Tiskárna použije po spuštění tisku určená nastavení.

Tisk z chytrého telefonu nebo tabletu

- ▶ **Přímý tisk z chytrého telefonu nebo tabletu**
- ▶ **Tisk prostřednictvím webové služby**

Přímý tisk z chytrého telefonu nebo tabletu

- ▶ **Tisk v systému Android**
- ▶ **Tisk z tiskárny s podporou služby AirPrint pomocí zařízení se systémem iOS**
- ▶ **Tisk ze zařízení se systémem Windows 10 Mobile**
- ▶ **Použití zařízení v režimu přímého připojení**

Tisk v systému Android

Po instalaci zásuvného modulu pro tisk můžete tisknout v tiskárně Canon z chytrého telefonu nebo tabletu se systémem Android.

Instalace zásuvného modulu pro tisk

- Instalace modulu Canon Print Service

Canon Print Service představuje zásuvný modul dostupný v obchodě Google Play pro bezplatný tisk v systému Android 4.4.2 nebo novějším. Zásuvný modul nainstalujte a aktivujte.

■ [Tisk pomocí modulu Canon Print Service](#)

- Instalace modulu Mopria Print Service

Mopria Print Service představuje zásuvný modul dostupný v obchodě Google Play pro bezplatný tisk na tiskárně ověřené ve službě Mopria v systému Android 4.0 nebo novějším. Zásuvný modul nainstalujte a aktivujte.

Podrobnosti naleznete na domovské stránce služby Mopria (<http://www.mopria.org>).

■ [Tisk pomocí modulu Mopria Print Service](#)

»»» Důležité

- Ke stažení zásuvného modulu pro tisk budete potřebovat připojení k internetu. Budou účtovány poplatky za připojení k Internetu.

Tisk pomocí modulu Canon Print Service

»»» Důležité

- Konkrétní operace se může lišit v závislosti na zařízení se systémem Android nebo vaší aplikaci.
- Zásuvný modul aktivujte po jeho instalaci v zařízení se systémem Android. Služba není ihned po instalaci k dispozici.
- Tisknout můžete pomocí modulu Canon Print Service v rámci bezdrátové sítě LAN.

1. [Přesvědčte se, že je tiskárna zapnutá.](#)
2. [Vložte papír.](#)
3. Používejte tiskové operace prostřednictvím aplikace zařízení se systémem Android.
4. V aplikaci zařízení se systémem Android vyberte vhodnou tiskárnu.
Vyberte zobrazenou tiskárnu obsahující název tiskárny a text „Canon Print Service“.
5. Zadejte počet kopií, velikost papíru a další potřebné údaje.
6. Spustěte tisk.

Tiskárna použije po spuštění tisku určená nastavení.

Tisk pomocí modulu Mopria Print Service

»» Důležité

- Konkrétní operace se může lišit v závislosti na zařízení se systémem Android nebo vaší aplikaci.
- Zásuvný modul aktivujte po jeho instalaci v zařízení se systémem Android. Služba není ihned po instalaci k dispozici.
- Podle potřeby můžete s pomocí modulu Mopria Print Service tisknout v rámci bezdrátové sítě LAN nebo přímého připojení k tiskárně.

1. [Přesvědčte se, že je tiskárna zapnutá.](#)
2. [Vložte papír.](#)
3. Používejte tiskové operace prostřednictvím aplikace zařízení se systémem Android.
4. V aplikaci zařízení se systémem Android vyberte vhodnou tiskárnu.
Vyberte zobrazenou tiskárnu obsahující název tiskárny a text „Mopria Print Service“.
5. Zadejte počet kopií, velikost papíru a další potřebné údaje.
6. Spustíte tisk.
Tiskárna použije po spuštění tisku určená nastavení.

Tisk z tiskárny s podporou služby AirPrint pomocí zařízení se systémem iOS

Použití služby AirPrint k tisku ze zařízení iPhone, iPad, iPod touch nebo Mac.

Služba AirPrint umožňuje tisk fotografií, e-mailů, webových stránek a dokumentů ze zařízení iPhone, iPad, iPod touch nebo Mac bez nutnosti instalovat ovladače nebo stahovat aplikace či software.

»»» Poznámka

- V následující části naleznete pokyny pro tisk pomocí služby AirPrint z počítače Mac.
 - [Tisk z tiskárny s podporou služby AirPrint pomocí počítače Mac](#)



Kontrola prostředí

Nejprve zkontrolujte prostředí.

- **Provozní prostředí služby AirPrint**
 - Zařízení iPhone, iPad a iPod touch s nejnovější verzí systému iOS
 - Počítač Mac s nejnovější verzí systému Mac OS

- **Požadavky**

Zařízení se systémem iOS nebo počítač Mac a vaše tiskárna musí být připojeny ke stejné síti prostřednictvím sítě LAN nebo prostřednictvím přímého připojení bez bezdrátového směrovače.

Tisk ve službě AirPrint ze zařízení se systémem iOS

1. [Přesvědčte se, že je tiskárna zapnutá.](#)

»»» Poznámka

- Pokud aktivujete funkci automatického zapnutí tiskárny, tiskárna se automaticky zapne vždy, když obdrží tisková data.

2. [Vložte papír.](#)

3. Klepnutím na ikonu činnosti otevřete možnosti nabídky aplikací v zařízení se systémem iOS.

Obrázek níže zobrazuje příklad tisku ze zařízení iPad. Údaje na obrazovce se liší v závislosti na zařízení nebo aplikaci.



4. V možnostech nabídky klepněte na možnost **Tisk (Print)**.



5. U možnosti **Tiskárna (Printer)** nabídky **Možnosti tiskárny (Printer Options)** vyberte název vašeho modelu.

»»» Důležité

- Některé aplikace službu AirPrint nepodporují a nabídka **Možnosti tiskárny (Printer Options)** tak nemusí být zobrazena. Pokud aplikace neumožní použít možnosti tiskárny, nelze z příslušné aplikace tisknout.

»»» Poznámka

- Nastavení **Možnosti tiskárny (Printer Options)** se může lišit v závislosti na použité aplikaci.

6. Při tisku typu souboru, který obsahuje více stránek, jako například soubor PDF, vyberte rozsah vytištěných stránek klepnutím na položku **Rozsah (Range)** a pak klepnutím na položku **Všechny stránky (All Pages)** nebo výběrem požadovaného rozsahu.
7. U položky **1 kopie (1 Copy)** klepnutím na položku **+** nebo **-** nastavte počet požadovaných kopií.
8. U položky **Oboustranný tisk (Duplex Printing)** klepnutím na položku **Zapnout (On)** oboustranný tisk aktivujte, klepnutím na položku **Vypnout (Off)** tuto funkci deaktivujte.
9. Klepněte na možnost **Tisk (Print)**.

Tiskárna použije po spuštění tisku určená nastavení.

»»» Poznámka

- Připojení k bezdrátové síti LAN:
 - Po zapnutí tiskárny může několik minut trvat, než může tiskárna komunikovat prostřednictvím připojení bezdrátové sítě LAN. Přesvědčte se, že je tiskárna správně připojena k bezdrátové síti LAN a spusťte tisk.
 - Je-li služba Bonjour v tiskárně zakázána, službu AirPrint nelze použít. Zkontrolujte nastavení sítě LAN na tiskárně a aktivujte službu Bonjour.
- Pokyny k řešení ostatních potíží se službou AirPrint naleznete níže.

■ [Nelze tisknout ve službě AirPrint](#)

Velikost papíru

Ve službě AirPrint je velikost papíru vybrána automaticky podle aplikace použité v zařízení se systémem iOS a oblasti, ve které je služba AirPrint použita.

Pokud používáte aplikaci fotoaparátu, výchozí velikost papíru pro Japonsko je L a pro ostatní země a oblasti 4"x6" nebo KG.



Pokud používáte aplikaci pro práci s dokumenty, výchozí velikost papíru pro oblast USA je Letter a pro Japonsko a Evropu A4.

»»» Důležité

- V závislosti na zařízení nebo operačním systému se může výchozí velikost papíru od velikostí uvedených výše lišit.
Doporučujeme provést zkušební tisk.
- Vaše aplikace může podporovat jiné velikosti papíru.

Tisk obálek

Při tisku obálek ze zařízení se systémem iOS ve službě AirPrint postupujte následovně:

Tisk výsledného obrázku	Orientace tiskových dat	Orientace vkládané obálky
		 <p>Obálku vložte svisle tak, aby strana s adresou směřovala dolů a přeložená chlopeň obálky byla směrem nahoru na pravé straně.</p>

Kontrola stavu tisku

Během tisku je v seznamu naposledy použitých aplikací zobrazena ikona **Tiskového centra (Print Center)**, kterou můžete použít ke kontrole průběhu tisku.

Dvojným stisknutím tlačítka Domů na zařízení se systémem iOS nastavíte režim **Souběžné zpracování úloh (Multitasking)**. Přetažením prstu doprava zobrazíte ikonu **Tiskové centrum (Print Center)** a **Souhrn tisku (Print Summary)**.

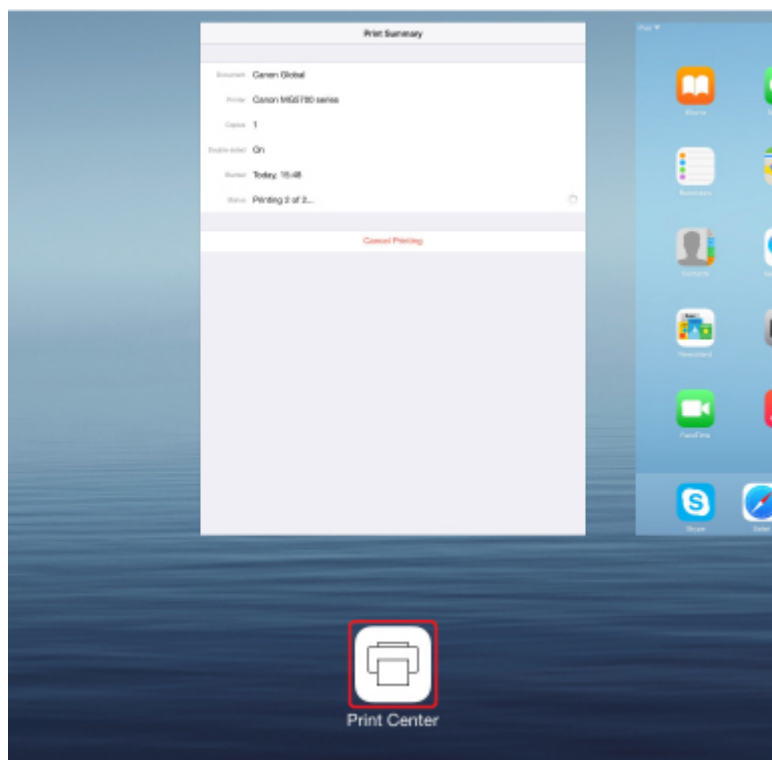

Odstranění tiskové úlohy

Chcete-li odstranit tiskovou úlohu ve službě AirPrint, použijte jednu z následujících dvou metod:

- Z tiskárny: Tiskovou úlohu zrušíte stisknutím tlačítka **Zastavit (Stop)**.
- U zařízení se systémem iOS: Dvojnásobným stisknutím tlačítka Domů na zařízení se systémem iOS nastavte režim **Souběžné zpracování úloh (Multitasking)** a přetáhněte prst doprava. Klepnutím na ikonu **Tiskové centrum (Print Center)** otevřete nabídku **Souhrn tisku (Print Summary)**. Klepněte na tiskovou úlohu, kterou chcete zrušit a poté na možnost **Zrušit tisk (Cancel Printing)**.

Použití zařízení v režimu přímého připojení

K tiskárně můžete připojit ostatní zařízení (chytrý telefon nebo tablet) libovolně jedním z následujících způsobů:

- Bezdrátové připojení (připojení zařízení prostřednictvím bezdrátového směrovače)
- Přímé bezdrátové připojení (připojení zařízení v režimu přímého připojení)

V této části je popsán režim přímého připojení, který umožňuje tisknout nebo skenovat přímým připojením ostatních zařízení k této tiskárně.

Režim přímého připojení můžete aktivovat způsobem popsaným níže:

1. [Povolte přímé připojení.](#)
2. [Připojte zařízení k této tiskárně.](#)
3. [Používání tisku nebo skenování.](#)

Tato část popisuje také změnu režimu přímého připojení na bezdrátovou síť LAN.

- [Změna nastavení tiskárny pro využití bezdrátové sítě LAN](#)

»»» Důležité

- Heslo správce je nutné při nastavení zadat v případě, že je vyžadováno při úpravě nastavení pomocí ovládacího panelu.
- K této tiskárně je možné současně připojit až 5 dalších zařízení.
- Zkontrolujte omezení použití a až poté tiskárnu přepněte do režimu přímého připojení.

- Omezení

Příprava na přímé připojení

Úpravou následujícího nastavení připravte režim přímého připojení.

- Nastavení sítě LAN v tiskárně
 - [Změna nastavení tiskárny](#)
- Nastavení připojovaného zařízení
 - [Změna nastavení zařízení a jeho připojení k tiskárně](#)

Změna nastavení tiskárny

1. [Přesvědčte se, že je tiskárna zapnutá.](#)

2. Na obrazovce DOMŮ vyberte možnost  **Nastavení (Setup).**

- [LCD a ovládací panel](#)

3. Vyberte možnost  **Nastavení zařízení (Device settings)** a stiskněte tlačítko **OK**.

4. Vyberte možnost **Nastavení LAN (LAN settings)** a stiskněte tlačítko **OK**.

5. Vyberte možnost **Změna sítě LAN (Change LAN)** a stiskněte tlačítko **OK**.
6. Vyberte možnost **Aktivujte Přímé připojení (Activate direct connect.)** a stiskněte tlačítko **OK**.
7. Vyberte možnost **Ano (Yes)** a stiskněte tlačítko **OK**.

Zobrazí se identifikátor (SSID) pro režim přímého připojení.

Zařízení dokáže rozpoznat tiskárnu podle identifikátoru (SSID).

►► Poznámka

- Po stisknutí pravého tlačítka **Funkce (Function)**, výběru možnosti **Ano (Yes)** a stisknutí tlačítka **OK** se zobrazí následující položky.
 - Nastavení zabezpečení
 - Heslo
 - Název tiskárny, který je zobrazen na zařízení kompatibilním se standardem Wi-Fi Direct

Při připojování zařízení k tiskárně je nutné zadat heslo. V závislosti na používaném zařízení heslo potřeba být nemusí.

Po připojení zařízení kompatibilního se standardem Wi-Fi Direct k vaší tiskárně zvolte jeho název uvedený na displeji LCD vašeho zařízení.

- Identifikátor (SSID) a nastavení zabezpečení se nastaví automaticky. Pokud je budete chtít změnit, nahlédněte níže.

■ [Změna nastavení režimu přímého připojení](#)

8. Stiskněte tlačítko **OK**.

Režim přímého připojení se povolí a zařízení je možné bezdrátově připojit k tiskárně.

Změna nastavení zařízení a jeho připojení k tiskárně

1. Zapněte bezdrátovou komunikaci vašeho zařízení.

V nabídce „Nastavení“ zařízení povolte připojení „Wi-Fi“.

Další informace o aktivaci bezdrátové komunikace naleznete v návodu k použití vašeho zařízení.

2. Ze seznamu uvedeného na zařízení vyberte možnost „DIRECT-XXXX-MB2100series“ (kde „X“ představuje alfanumerické znaky).

►► Poznámka

- Pokud se v seznamu položka „DIRECT-XXXX-MB2100series“ nenachází, režim přímého připojení není aktivní.

Pokyny k povolení přímého připojení naleznete v části [Změna nastavení tiskárny](#).

3. Zadejte heslo.

Zařízení se připojí k tiskárně.

»»» Poznámka

- Zkontrolujte heslo pro režim přímého připojení.
Ke kontrole použijte jednu z následujících metod:
 - Otevřete na displeji LCD.
 - [Nastavení sítě LAN](#)
 - Vytiskněte síťové nastavení.
 - [Tisk síťového nastavení](#)
- V závislosti na používaném zařízení je pro připojení zařízení k vaší tiskárně prostřednictvím bezdrátové sítě LAN nutné zadat heslo. Zadejte nastavené heslo tiskárny.
- Pokud zařízení kompatibilní se standardem Wi-Fi Direct nastavíte tak, aby preferovalo použití standardu Wi-Fi Direct, a připojíte je k tiskárně, v tiskárně se otevře obrazovka, na které je nutné potvrdit připojení k vaší tiskárně.

Ujistěte se, že se název uvedený na displeji LCD shoduje s názvem bezdrátového komunikačního zařízení, vyberte možnost **Ano (Yes)** a stiskněte tlačítko **OK**.

Tisk/skenování v režimu přímého připojení

Připojte jiné zařízení k této tiskárně a spusťte tisk/skenování.

»»» Poznámka

- Další informace o tisku nebo skenování ze zařízení prostřednictvím bezdrátové sítě LAN naleznete v uživatelské příručce zařízení nebo aplikace.
- Po instalaci aplikace Canon PRINT Inkjet/SELPHY můžete tisknout nebo skenovat ze svého chytrého telefonu nebo tabletu. Aplikaci je možné stáhnout v obchodě App Store a Google Play.
 - iOS
 - Android

Změna nastavení tiskárny pro využití bezdrátové sítě LAN

Pomocí následujícího postupu můžete změnit nastavení tiskárny pro potřeby bezdrátové sítě LAN.

1. Na obrazovce DOMŮ vyberte možnost  **Nastavení (Setup)**.

■ [LCD a ovládací panel](#)

2. Vyberte možnost  **Nastavení zařízení (Device settings)** a stiskněte tlačítko **OK**.
3. Vyberte možnost **Nastavení LAN (LAN settings)** a stiskněte tlačítko **OK**.
4. Vyberte možnost **Změna sítě LAN (Change LAN)** a stiskněte tlačítko **OK**.

5. Vyberte možnost **Aktivovat WLAN (Activate wireless LAN)** a stiskněte tlačítko **OK**.
Pokud tiskárnu v bezdrátové síti LAN nepoužíváte, vyberte možnost **Zakázat LAN (Disable LAN)**.

Změna nastavení režimu přímého připojení

Podle níže uvedených pokynů upravte nastavení režimu přímého připojení.

1. [Přesvědčte se, že je tiskárna zapnutá.](#)

2. Na obrazovce DOMŮ vyberte možnost  **Nastavení (Setup)**.

■ [LCD a ovládací panel](#)

3. Vyberte možnost  **Nastavení zařízení (Device settings)** a stiskněte tlačítko **OK**.
4. Vyberte možnost **Nastavení LAN (LAN settings)** a stiskněte tlačítko **OK**.
5. Vyberte možnost **Jiná nastavení (Other settings)** a stiskněte tlačítko **OK**.
6. Vyberte možnost **Nastavení Přímé připojení (Direct connection settings)** a stiskněte tlačítko **OK**.
7. Vyberte položku a stiskněte tlačítko **OK**.



- Postup úpravy identifikátoru (SSID) a hesla pro režim přímého připojení
Výběrem možnosti „A“ a stisknutím tlačítka **OK** otevřete obrazovku pro potvrzení. Pokud budete chtít aktualizovat identifikátor (SSID) a heslo, vyberte možnost **Ano (Yes)** a stiskněte tlačítko **OK**.
Nastavení zabezpečení a nové heslo můžete ověřit stisknutím pravého tlačítka **Funkce (Function)**, výběrem možnosti **Ano (Yes)** na nově otevřené obrazovce a stisknutím tlačítka **OK**.
- Změna názvu tiskárny, který je zobrazen na zařízení kompatibilním se standardem Wi-Fi Direct

Výběrem možnosti „B“ a stisknutím tlačítka **OK** otevřete obrazovku pro zadání názvu zařízení.

Pomocí níže uvedeného postupu upravte název.

1. Stiskněte tlačítko **OK**.
 2. Zadejte název zařízení (až 32 znaků).
 3. Chcete-li dokončit zadávání názvu zařízení, stiskněte levé tlačítko **Funkce (Function)**.
- Změna nastavení obrazovky s potvrzením pro připojení zařízení kompatibilního se standardem Wi-Fi Direct k tiskárně

Výběrem možnosti „C“ a stisknutím tlačítka **OK** otevřete obrazovku pro potvrzení. Pokud budete chtít v tiskárně otvírat obrazovku s upozorněním na připojení zařízení kompatibilního se standardem Wi-Fi Direct k vaší tiskárně, vyberte možnost **Ano (Yes)** a stiskněte tlačítko **OK**.

»»» Důležité

- S cílem zabránit neoprávněnému přístupu doporučujeme výchozí nastavení ponechat bez dalších změn.

Po dokončení nastavení se v tiskárně znovu otevře obrazovka **Nastavení Přímé připojení (Direct connection settings)**.

8. Stiskněte tlačítko **DOMŮ (HOME)**.

Otevře se obrazovka **DOMŮ**.

»»» Poznámka

- Pokud změníte nastavení přímého připojení tiskárny, změňte rovněž nastavení bezdrátového směrovače ve svém zařízení.

Tisk prostřednictvím webové služby

- ▶ **Použití služby PIXMA/MAXIFY Cloud Link**
- ▶ **Tisk pomocí funkce Google Cloud Print**

Použití služby PIXMA/MAXIFY Cloud Link

Pomocí aplikace PIXMA/MAXIFY Cloud Link můžete připojit tiskárnu ke cloudové službě, například CANON iMAGE GATEWAY, Evernote nebo Twitter, a používat následující funkce bez použití počítače:

- Tisk obrázků ze služby pro sdílení fotografií
- Tisk dokumentů ze služby pro správu dat
- Uložení naskenovaných obrazů do služby pro správu dat.
- Použití služby Twitter k hlášení stavu tiskárny, například žádný papír nebo nízká hladina inkoustu.

Navíc můžete použít různé funkce přidáním a zaregistrováním aplikací spojených s různými cloudovými službami.

■ [Použití služby PIXMA/MAXIFY Cloud Link z tiskárny](#)

■ [Použití služby PIXMA/MAXIFY Cloud Link z chytrého telefonu, tabletu nebo počítače](#)



»»» Důležité

- V některých zemích nemusí být software PIXMA/MAXIFY Cloud Link k dispozici nebo se mohou lišit dostupné aplikace.
- Některé aplikace vyžadují vytvoření účtu před jejich použitím. Pro takové aplikace nejdříve nastavte účet.
- Informace o tom, které modely podporují službu PIXMA/MAXIFY Cloud Link, naleznete na webu společnosti Canon.
- Obrazovka se může bez předchozího upozornění změnit.

Tisk pomocí funkce Google Cloud Print

Tiskárna je kompatibilní se službou Google Cloud Print™ (Google Cloud Print je služba poskytovaná společností Google Inc.).

Díky službě Google Cloud Print můžete tisknout odkudkoli pomocí aplikací a služeb, které podporují funkci Google Cloud Print.

Odeslání tiskových dat a tisk prostřednictvím Internetu



Po zaregistrování tiskárny ve službě Google Cloud Print můžete i bez internetu tisknout pomocí aplikací a služeb, které podporují službu Google Cloud Print.

Odeslání tiskových dat a tisk bez využití Internetu



»»» Důležité

- V závislosti na zemi nebo oblasti, ve které žijete, nemusí být tato funkce dostupná.
- Chcete-li používat službu Google Cloud Print, je třeba mít účet Google a zaregistrovat tiskárnu ve službě Google Cloud Print.

Registrace tiskárny ve službě Google Cloud Print zároveň vyžaduje připojení tiskárny k síti LAN a internetu. Budou účtovány poplatky za připojení k Internetu.

1. [Získání účtu Google](#)
2. [Registrace tiskárny ve službě Google Cloud Print](#)
3. [Tisk z počítače nebo chytrého telefonu pomocí funkce Google Cloud Print](#)

»»» Důležité

- Pokud dojde ke změně vlastníka tiskárny, odstraňte její registraci ze služby Google Cloud Print.

■ [Odstranění tiskárny ze služby Google Cloud Print](#)

Odstranění tiskárny ze služby Google Cloud Print vyžaduje připojení tiskárny k síti LAN a internetu. Budou účtovány poplatky za připojení k Internetu.

Tisk pomocí ovládacího panelu

- ▶ **Tisk fotografických dat**
- ▶ **Tisk dokumentů (souborů PDF) uložených na jednotce USB Flash**

Tisk fotografických dat

- ▶ **Tisk fotografií uložených na jednotce USB Flash**
- ▶ **Nastavení položek pro tisk fotografií pomocí ovládacího panelu**
- ▶ **Použití užitečných funkcí zobrazení**

Tisk fotografií uložených na jednotce USB Flash

Je možné snadno vytisknout fotografii uloženou na jednotce USB Flash.

1. [Přesvědčte se, že je tiskárna zapnutá.](#)
2. [Vložte fotografický papír.](#)
3. [Vložte jednotku USB Flash do portu pro jednotku USB Flash.](#)

»»» Důležité

- Pokud jste již vložili jednotku USB Flash, aby bylo možné automaticky ukládat přijaté faxy, nelze tisknout fotografie. A to ani v případě, je-li nastavena jednotka USB Flash, která fotografie obsahuje.

V takovém případě nastavte možnost **Nastavení automat. ukládání (Auto save setting)** v nabídce **Nastavení faxu (FAX settings)** na hodnotu **VYP (OFF)**, vyjměte vloženou jednotku USB Flash určenou k ukládání faxů a vložte jednotku USB Flash, která obsahuje fotografie.

4. Na obrazovce DOMŮ vyberte možnost  **Přístup k médiím (Access medium).**

■ [LCD a ovládací panel](#)

Zobrazí se obrazovka pro výběr fotografií.

»»» Poznámka

- Pokud se otevře zpráva, která vás informuje o aktivním omezení operací, požádejte správce dané tiskárny o změnu nastavení.
- Pokud jsou na jednotce USB Flash uloženy soubory fotografií i soubory PDF, zobrazí se potvrzovací obrazovka s možností výběru zobrazeného souboru pro tisk. Na otevřené obrazovce vyberte možnost **Tisk fotografií (Print photos)** a stiskněte tlačítko **OK**.
- Nejsou-li na jednotce USB Flash uložena žádná data fotografií, která lze vytisknout, zobrazí se na displeji LCD zpráva **Data podporovaných typů nejsou uložena. (Data of supported types are not saved.)**.
- Je-li na jednotce USB Flash uloženo více než 2 000 fotografií, jsou tato data automaticky rozdělena do skupin po 2 000 fotografií seřazených sestupně chronologicky (podle data poslední úpravy). Zkontrolujte zprávu zobrazenou na displeji LCD a stiskněte tlačítko **OK**.

5. Nastavení podle potřeby upravte.

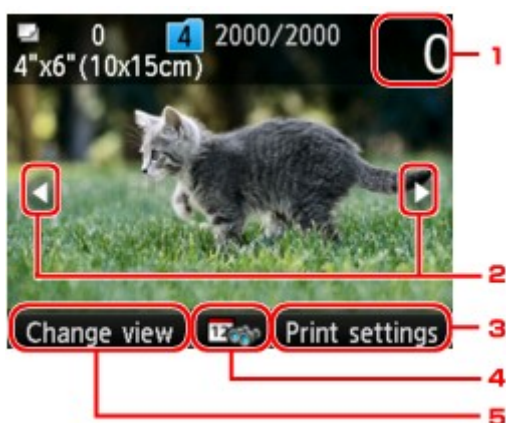

1. Počet kopií

Výběr provedte pomocí číselných tlačítek.

2. Výběr fotografie

Pomocí tlačítka ◀▶ vyberte fotografii, kterou chcete vytisknout.

3. Nastavení tisku (Print settings)

Stisknutím pravého tlačítka **Funkce (Function)** zobrazíte obrazovku pro potvrzení nastavení tisku.

Na obrazovce pro potvrzení nastavení tisku můžete změnit nastavení velikosti papíru, typu média, kvality tisku apod.

■ [Nastavení položek pro tisk fotografií pomocí ovládacího panelu](#)

4. Specifikace data

Po stisknutí prostředního tlačítka **Funkce (Function)** lze zadat rozsah dat (datum poslední změny dat) pro výběr fotografií.

■ [Použití užitečných funkcí zobrazení](#)

5. Změnit zobr. (Change view)

Metodu zobrazení můžete změnit stisknutím levého tlačítka **Funkce (Function)**.

■ [Použití užitečných funkcí zobrazení](#)

»»» Poznámka

- Chcete-li pro každou fotografii určit počet kopií, zobrazte pomocí tlačítka ◀▶ požadovanou fotografii. Když je požadovaná fotografie zobrazena, pomocí číselných tlačítek určete počet kopií.
- Obrazovku pro určení počtu kopií lze také zobrazit stisknutím tlačítka **OK** ve chvíli, kdy je zobrazena požadovaná fotografie. Po zobrazení obrazovky pro určení počtu kopií zadejte počet kopií pomocí číselných tlačítek. Stisknutím tlačítka **OK** zobrazte obrazovku pro výběr fotografií.

6. Stiskněte tlačítko **Barevný (Color)**.

Tiskárna zahájí tisk.

»»» Poznámka

- Chcete-li tisk zrušit, stiskněte tlačítko **Zastavit (Stop)**.
- Stisknutím pravého tlačítka **Funkce (Function)** během tisku můžete přidat tiskovou úlohu.

Přidání tiskové úlohy

Během tisku fotografií lze přidat tiskovou úlohu (vyhrazený tisk fotografií).

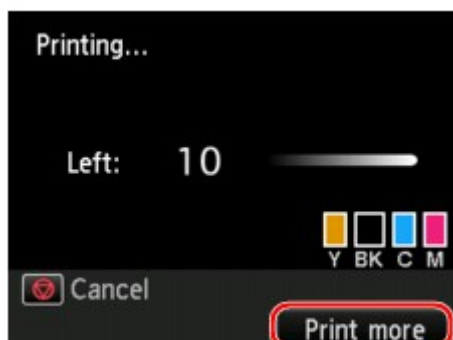

Chcete-li přidat tiskovou úlohu, postupujte následovně.

1. Na obrazovce průběhu tisku stiskněte pravé tlačítko **Funkce (Function)**.

Zobrazí se obrazovka pro výběr fotografií.

2. Vyberte další fotografii, kterou chcete vytisknout.

»»» Poznámka

- Během výběru fotografie tiskne tiskárna vyhrazené fotografie.

- Ve fotografii zahrnuté do tiskové úlohy se zobrazí ikona vyhrazené fotografie .

3. Určete počet kopií u každé fotografie.

»»» Poznámka

- Během zpracování tiskové úlohy nelze měnit nastavení položek **Velikost stránky (Page size)** a **Typ (Type)** na potvrzovací obrazovce pro nastavení tisku. Nastavení je stejné jako nastavení fotografie zahrnuté do tiskové úlohy.

4. Stiskněte tlačítko **Barevný (Color)**.

Vyhrazená fotografie bude vytištěna vedle fotografie, jejíž tisk již byl zahájen.

Chcete-li vytisknout další fotografie, vraťte se zpět ke kroku 1.

»»» Poznámka

- Během zpracování tiskové úlohy nelze zobrazit obrazovku DOMŮ, měnit nabídku tisku ani tisknout z počítače nebo jiných zařízení.
- Během zpracování tiskové úlohy není vybrána fotografie v jiné skupině.
- Když během zpracování tiskové úlohy stisknete tlačítko **Zastavit (Stop)**, zobrazí se obrazovka umožňující výběr způsobu zrušení rezervace. Chcete-li zrušit tisk všech fotografií, stiskněte tlačítko **Zrušit všechny rezervace (Cancel all reservations)** a poté **OK**. Chcete-li zrušit poslední tiskovou úlohu, stiskněte tlačítko **Zrušit poslední rezervaci (Cancel the last reservation)** a poté tlačítko **OK**.

- Pokud existuje mnoho tiskových úloh, může se na displeji LCD zobrazit zpráva **Nelze rezervovat další tiskové úlohy. Chvíli vyčkejte a akci opakujte. (Cannot reserve more print jobs. Please wait a while and redo the operation.)**. V takovém případě před přidáním tiskové úlohy chvíli počkejte.
-

Nastavení položek pro tisk fotografií pomocí ovládacího panelu

Pro tisk fotografií uložených na jednotce USB Flash můžete určit nastavení velikosti papíru, typu média, opravy fotografie apod.

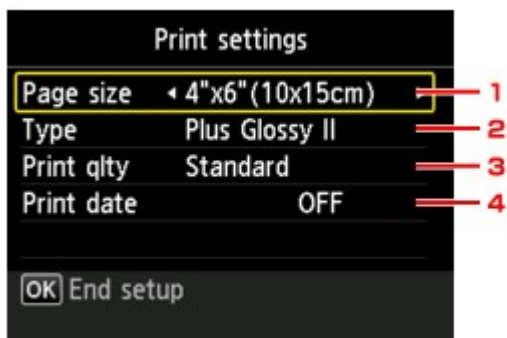

Pomocí tlačítka ▲▼ přejděte na položku nastavení a pomocí tlačítka ◀▶ změňte nastavení.

»»» Poznámka

- Některé položky nastavení nelze vybrat společně s jinými položkami nastavení nebo nabídkami tisku. Pokud nelze vybranou kombinaci nastavení použít, na displeji LCD se zobrazí **Detaily chyby (Error details)** a jako položka nastavení se zobrazí ikona . V takovém případě zprávu potvrďte stisknutím levého tlačítka **Funkce (Function)** a upravte nastavení.
- Nastavení velikosti stránky, typu média apod. zůstanou zachována i po výběru jiné nabídky tisku nebo vypnutí tiskárny.

1. Velikost stránky (Page size)

Vyberte velikost vloženého papíru.

»»» Poznámka

- Zobrazí se pouze velikosti stránky, které lze vybrat na ovládacím panelu.

2. Typ (Type) (Typ média)

Vyberte typ vloženého média.

»»» Poznámka

- Zobrazí se pouze typy médií, které lze vybrat na ovládacím panelu.

3. Kval.tisku (Print qlty) (Kvalita tisku)

Podle fotografie vyberte kvalitu tisku.

4. Tisk data (Print date)

Aktivuje nebo deaktivuje tisk data (data pořízení) na fotografii.

»»» Poznámka

- Datum pořízení bude vytištěno v závislosti na nastavení **Formát zobrazení data (Date display format)** v části **Nastavení zařízení uživatele (Device user settings)** v nabídce **Nastavení zařízení (Device settings)** obrazovky **Nastavení (Setup)**.

 [Nastavení zařízení uživatele](#)

Použití užitečných funkcí zobrazení

Můžete změnit metodu zobrazení fotografií uložených na jednotce USB Flash a zadat datum (datum poslední změny dat) pro výběr fotografií.

- [Změna metody zobrazení](#)
- [Zadání data pro výběr fotografií](#)

Změna metody zobrazení

Stisknutím levého tlačítka **Funkce (Function)** na obrazovce pro výběr fotografií zobrazíte obrazovku pro výběr metody zobrazení.

Pomocí tlačítka ▲▼ vyberte metodu zobrazení a stiskněte tlačítko **OK**.

Můžete vybrat následující metody.

- **Standardní zobrazení (Standard view):**

Fotografie jsou zobrazeny po jedné. K výběru fotografie použijte tlačítko []<.

- **Zobrazení seznamu (x9) (List view (x9)):**

Fotografie jsou zobrazeny po devíti. K výběru fotografie použijte tlačítko ▲▼◀▶.

►► Poznámka

- Počet kopií jednotlivých fotografií, které chcete vytisknout, můžete zadat pomocí číselných tlačítek.

- **Zobrazení seznamu (x45) (List view (x45)):**

Fotografie jsou zobrazeny po 45. K výběru fotografie použijte tlačítko ▲▼◀▶.

Zadání data pro výběr fotografií

Stisknutím prostředního tlačítka **Funkce (Function)** na obrazovce pro výběr fotografií zobrazíte následující obrazovku.



Pomocí tlačítka ◀▶ zvolte datum (datum poslední změny dat) a poté stiskněte tlačítko **OK**.

Jsou zobrazeny fotografie ze zadaného data.

►► Poznámka

- Datum bude zobrazeno v závislosti na nastavení **Formát zobrazení data (Date display format)** v části **Nastavení zařízení uživatele (Device user settings)** v nabídce **Nastavení zařízení (Device settings)** obrazovky **Nastavení (Setup)**.

Tisk dokumentů (souborů PDF) uložených na jednotce USB Flash

Pomocí ovládacího panelu tiskárny můžete tisknout následující soubory PDF (přípona .pdf).

- Soubory PDF naskenované pomocí ovládacího panelu tiskárny a uložené na jednotku USB Flash

- [Uložení naskenovaných dat na jednotce USB Flash](#)

- Soubory PDF uložené na jednotce USB Flash při přijímání faxů

- [Uložení dokumentu v paměti tiskárny na jednotku USB Flash](#)

- [Automatické ukládání přijatých faxů na jednotku USB Flash](#)

- Soubory PDF vytvořené pomocí nástroje Canon IJ Scan Utility

V systému Windows:

- [Skenování dokumentů](#)

V systému Mac OS:

- Skenování dokumentů

- Další informace o souborech PDF, které nelze na tiskárně vytisknout:

- [Soubory PDF, které nelze tisknout](#)

Při tisku souboru PDF postupujte následovně:

1. [Přesvědčte se, že je tiskárna zapnutá.](#)
2. [Vložte běžný papír velikosti A4, Letter nebo Legal.](#)
3. [Vložte jednotku USB Flash do portu pro jednotku USB Flash.](#)

»»» Důležité

- Pokud jste již vložili jednotku USB Flash, aby bylo možné automaticky ukládat přijaté faxy, nelze tisknout dokumenty. A to ani v případě, je-li nastavena jednotka USB Flash, která dokumenty obsahuje.

V takovém případě nastavte možnost **Nastavení automat. ukládání (Auto save setting)** v nabídce **Nastavení faxu (FAX settings)** na hodnotu **VYP (OFF)**, vyjměte vloženou jednotku USB Flash určenou k ukládání faxů a vložte jednotku USB Flash, která obsahuje dokumenty.

4. Na obrazovce DOMŮ vyberte možnost  **Přístup k médiím (Access medium).**

- [LCD a ovládací panel](#)

Zobrazí se seznam dokumentů.

»»» Poznámka

- Pokud se otevře zpráva, která vás informuje o aktivním omezení operací, požádejte správce dané tiskárny o změnu nastavení.

- Pokud jsou na jednotce USB Flash uloženy soubory fotografií i soubory PDF, zobrazí se potvrzovací obrazovka s možností výběru zobrazeného souboru pro tisk. Na otevřené obrazovce vyberte možnost **Tisk dokumentů (Print documents)** a stiskněte tlačítko **OK**.
- Nejsou-li na jednotce USB Flash uloženy žádné dokumenty (soubory PDF), které lze vytisknout, zobrazí se na displeji LCD zpráva **Data podporovaných typů nejsou uložena. (Data of supported types are not saved.)**.

5. Vyberte dokument, který chcete vytisknout, a stiskněte tlačítko **OK**.

Pomocí tlačítka ▲▼ vyberte v zobrazeném seznamu dokument, který chcete vytisknout, a pomocí tlačítka ◀▶ vyberte dokument, který chcete vytisknout jako náhled.

»»» Poznámka

- Pokud je název souboru dlouhý nebo obsahuje nekompatibilní znaky, nemusí se v seznamu dokumentů zobrazit správně.
- Když je zobrazen seznam dokumentů, lze stisknutím levého tlačítka **Funkce (Function)** zobrazit obrazovku náhledu. Na obrazovce náhledu na displeji LCD se zobrazí první stránka každého souboru PDF. Pokud má zároveň dokument orientaci na šířku, zobrazí se otočený o 90 stupňů.
- U některých souborů PDF může zobrazení náhledu trvat déle nebo může být část náhledu oříznutá.
- Názvy souborů PDF jsou zobrazeny, i když soubory PDF nelze vytisknout pomocí ovládacího panelu tiskárny. Soubory PDF nelze vytisknout, pokud se jich týká některá z následujících podmínek.
 - Soubory PDF uložené v jiné aplikaci, než je aplikace Canon IJ Scan Utility (aplikace kompatibilní s tiskárnou)
 - Soubory PDF, pro které není k dispozici obrazovka náhledu (na obrazovce náhledu se zobrazí otazník).
- Doporučujeme zkontrolovat, zda lze soubor PDF vytisknout. Když je zobrazen seznam dokumentů, lze stisknutím pravého tlačítka **Funkce (Function)** zobrazit obrazovku **Podrobnosti (Details)**. Soubory PDF nelze vytisknout, pokud se jich týká některá z následujících podmínek.
 - Nelze zobrazit informace na obrazovce **Podrobnosti (Details)**.
 - Jiné znaky než název tiskárny nebo **IJ Scan Utility** se zobrazí v části **Vytvořeno (Created with)**.
- Soubory PDF vytvořené pomocí jiné aplikace, než je aplikace Canon IJ Scan Utility (aplikace kompatibilní s tiskárnou), nelze tisknout ani tehdy, jsou-li uloženy pomocí aplikace Canon IJ Scan Utility.

6. Nastavení podle potřeby upravte.

Pomocí tlačítka ▲▼ zvolte položku nastavení a pomocí tlačítka ◀▶ změňte nastavení.

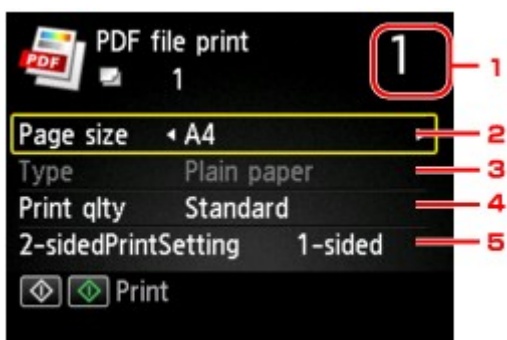

1. Počet kopií

Pomocí číselných tlačítek zadejte počet kopií.

2. Velikost stránky (Page size)

Vyberte velikost stránky v závislosti na velikosti vloženého papíru.

»»» Poznámka

- Zobrazí se pouze velikosti stránky, které lze vybrat na ovládacím panelu.

3. Typ (Type) (Typ média)

Typ papíru je nastaven na možnost **Běžný papír (Plain paper)**.

4. Kval.tisku (Print qlty) (Kvalita tisku)

Zadejte kvalitu tisku.

5. 2stran. nast. tisku (2-sidedPrintSetting)

Umožňuje vybrat oboustranný nebo jednostranný tisk.

Pokud je vybrána možnost **2stranné (2-sided)**, můžete stisknutím pravého tlačítka **Funkce (Function)** vybrat orientaci a stranu pro sešítí papíru.

»»» Poznámka

- Pokud je na obrazovce **Podrobnosti (Details)** v části **Vytvořeno (Created with)** zobrazen název tiskárny nebo **IJ Scan Utility**, je možno výběrem možnosti **2stranné (2-sided)** nastavit tisk z obou stran na jeden list papíru.

7. Chcete-li tisknout barevně, stiskněte tlačítko **Barevný (Color)**. Chcete-li tisknout černobíle, stiskněte tlačítko **Černý (Black)**.

Tiskárna zahájí tisk.

»»» Poznámka

- Můžete vytisknout až 250 stran najednou. Pokud se pokusíte vytisknout více než 250 stran souboru PDF, zobrazí se na displeji LCD chyba **Určený soubor PDF obsahuje příliš mnoho stran. Strany, které přesahují počet tisknutelných stran nebudou vytištěny. Chcete pokračovat? (The specified PDF file contains too many pages. The pages exceeding the number of printable pages will not be printed. Continue?)**. Tisk zahájíte výběrem možnosti **Ano (Yes)** a stisknutím tlačítka **OK**. Potřebujete-li vytisknout více než 250 stran souboru PDF, vytiskněte je z počítače.
- V závislosti na souboru PDF se dokument může vytisknout otočený o 90 stupňů.

- Pokud je velikost dokumentu větší než velikost stránky zadaná v tiskárně, vytiskne se dokument ve zmenšené velikosti. V takovém případě se na dokumentu nemusí vytisknout tenké čáry nebo mohou být špatně zarovnané obrázky.
- U některých souborů PDF se může před zahájením tisku nebo během tisku zobrazit chybová zpráva. Podrobnosti naleznete v části [Zobrazí se zpráva](#).

Soubory PDF, které nelze tisknout

Následující soubory PDF nelze vytisknout, ani pokud bude název souboru PDF uveden v seznamu.

- Soubory naskenované pomocí ovládacího panelu tiskárny a uložené na jednotku USB Flash s možností **Formát (Format)** nastavenou na jinou hodnotu než **PDF** nebo **Kompaktní PDF (Compact PDF)**
- Soubory vytvořené v nástroji Canon IJ Scan Utility za splnění jedné z následujících podmínek
 - Šifrovaná data
 - Více než 2 GB dat
 - Data (včetně naskenovaných obrázků), jejichž výška i šířka přesahují 9601 pixelů

Nastavení papíru

Registrací velikosti papíru a typu média vloženého v kazetě můžete v situacích, kdy se velikost papíru nebo typ vloženého média liší od nastavení tisku, zobrazit před zahájením tisku zprávu a tiskárně tak zabránit v nevhodném tisku.

»»» Poznámka

- Výchozí nastavení zobrazení se liší podle toho, zda tisknete či kopírujete z ovládacího panelu tiskárny, nebo zda tisknete prostřednictvím ovladače tiskárny.

- [Výchozí nastavení zobrazení zprávy bránící nevhodnému tisku](#)

- **Když vsunete kazetu s vloženým papírem:**



Zobrazí se obrazovka k registraci informací o papíru v kazetě.

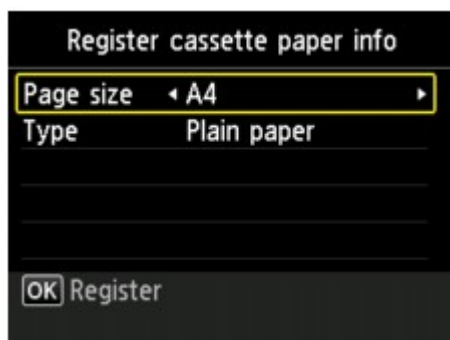

Zaregistrujte informace o velikosti papíru a typu média v závislosti na vloženém papíru.

»»» Důležité

- Pokud chcete kopírovat, zadejte nastavení papíru pro kopírování tak, aby odpovídalo informacím o papíru v kazetě.
- Další informace o správné kombinaci nastavení papíru můžete určit pomocí ovladače tiskárny nebo na displeji LCD:
 - V systému Windows:
 - [Nastavení papíru v ovladači tiskárny a tiskárně \(typ média\)](#)
 - [Nastavení papíru v ovladači tiskárny a tiskárně \(velikost papíru\)](#)
 - V systému Mac OS:

- Nastavení papíru v ovladači tiskárny a tiskárně (typ média)
- Nastavení papíru v ovladači tiskárny a tiskárně (velikost papíru)

»»» Poznámka

- V závislosti na zaregistrovaných informacích o papíru v kazetě se otevře obrazovka, na které se ujistěte, že jste při kopírování použili zaregistrované informace o nastavení papíru. Když vyberete možnost **Ano (Yes)**, při kopírování se nastavení papíru bude řídit zadanými informacemi.

- **Když se nastavení papíru pro tisk nebo kopírování liší od informací o papíru v kazetě zaregistrovaných v tiskárně:**

Příklad:

- Nastavení papíru pro tisk nebo kopírování: A5
- Informace o papíru v kazetě registrované v tiskárně: A4

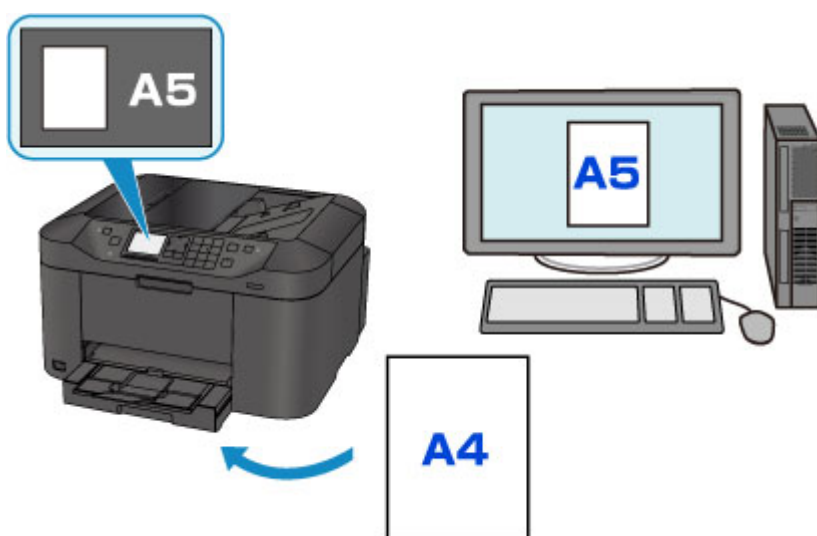

Při zahájení tisku nebo kopírování se zobrazí zpráva.

Stisknutím tlačítka **OK** na dotykové obrazovce otevřete pod zprávou nastavení papíru pro tisk nebo kopírování.

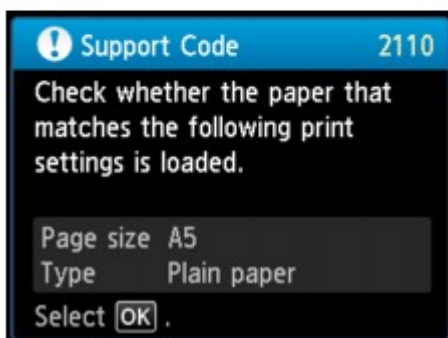
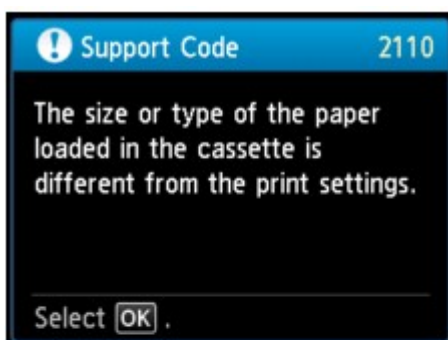

Přečtěte si zobrazenou zprávu a stiskněte tlačítko **OK**. Po otevření obrazovky pro výběr dalšího postupu vyberte jednu z níže uvedených akcí.

»»» Poznámka

- V závislosti na nastavení se možnosti uvedené níže nemusí zobrazit.

Tisk na vložený papír. (Print with the loaded paper.)

Tuto možnost vyberte, pokud chcete tisknout na papír vložený v kazetě beze změny nastavení papíru.

Pokud je například pro tisk nebo kopírování zvoleno nastavení papíru A5 a v tiskárně je jako informace o papíru v kazetě uloženo nastavení A4, začne tiskárna na papír vložený v kazetě tisknout nebo kopírovat s nastavením A5.

Vyměnit papír a tisknout (Replace the paper and print)

Tuto možnost vyberte, pokud chcete po výměně papíru v kazetě spustit tisk.

Pokud je například pro tisk nebo kopírování zvoleno nastavení papíru A5 a v tiskárně je jako informace o papíru v kazetě uloženo nastavení A4, vložte do kazety před tiskem nebo kopírováním papír formátu A5.

Po výměně papíru a vložení kazety se zobrazí obrazovka s registračními informacemi o papíru v kazetě. Zaregistrujte informace o papíru v kazetě podle papíru vloženého v kazetě.

»»» Poznámka

- Pokud nevíte, jaké informace o papíru jsou v tiskárně zaregistrovány, po otevření obrazovky pro výběr operace stiskněte tlačítko **Zpět (Back)**. Pokud se zobrazí předchozí obrazovka, ověřte velikost papíru a typ média a zaregistrujte je v tiskárně.
- Další informace o správné kombinaci nastavení papíru můžete určit pomocí ovladače tiskárny nebo na displeji LCD:
 - V systému Windows:

- [Nastavení papíru v ovladači tiskárny a tiskárně \(typ média\)](#)
- [Nastavení papíru v ovladači tiskárny a tiskárně \(velikost papíru\)](#)

- V systému Mac OS:

- Nastavení papíru v ovladači tiskárny a tiskárně (typ média)
- Nastavení papíru v ovladači tiskárny a tiskárně (velikost papíru)

Zrušit (Cancel)

Zruší tisk.

Vyberte, pokud chcete změnit nastavení papíru zadané pro tisk nebo kopírování. Změňte nastavení papíru a pak pokus o tisk opakujte.

Výchozí nastavení zobrazení zprávy bránící nevhodnému tisku

- **Pokud tisknete z ovládacího panelu tiskárny:**

Ve výchozím nastavení je zobrazení zprávy bránící nevhodnému tisku povoleno.

Postup změny nastavení zobrazení při kopírování či tisku pomocí ovládacího panelu tiskárny:

- [Nastavení kazety](#)

- **Při tisku pomocí ovladače tiskárny:**

Ve výchozím nastavení je zobrazení zprávy bránící nevhodnému tisku zakázáno.

Změna nastavení zobrazení při tisku v ovladači tiskárny:

- V systému Windows:

- [Změna provozního režimu tiskárny](#)

- V systému Mac OS:

- Změna provozního režimu tiskárny

»» Důležité

- Když je zobrazení zprávy bránící nevhodnému tisku zakázáno:

Tiskárna začne tisknout nebo kopírovat, i když se nastavení papíru pro tisk nebo kopírování a informace o papíru v kazetě zaregistrované v tiskárně liší.

Kopírování



Vytváření kopií **Základy**



Zmenšení nebo zvětšení kopií



Oboustranné kopírování



Nabídka Speciální kopie

Vytváření kopií

Tato část popisuje postup kopírování pomocí možnosti **Standard. kopírování (Standard copy)**.

1. [Přesvědčte se, že je tiskárna zapnutá.](#)
2. [Vložte papír.](#)

3. Na obrazovce DOMŮ vyberte možnost  **Kopírovat (Copy)**.

■ [LCD a ovládací panel](#)

Zobrazí se pohotovostní obrazovka kopírování.

4. [Položte originální dokument na skleněnou desku nebo do podavače ADF.](#)
5. Nastavení podle potřeby upravte.



1. Počet kopií

Výběr provedte pomocí číselných tlačítek.

2. **Nastavení tisku (Print settings)**

Stisknutím pravého tlačítka **Funkce (Function)** zobrazíte obrazovku nastavení tisku.

Na obrazovce nastavení tisku můžete změnit nastavení velikosti papíru, typu média, kvality tisku apod.

■ [Nastavení položek při kopírování](#)

3. **Náhled (Preview)**

Stisknutím prostředního tlačítka **Funkce (Function)** můžete na obrazovce náhledu zobrazit obrázek výtisku.

■ [Zobrazí obrazovku s náhledem](#)

4. **Uložit profil (Save profile)**

Stisknutím pravého tlačítka **Funkce (Function)** můžete zaregistrovat stávající nastavení tisku jako uživatelské nastavení.

■ [Registrace oblíbeného nastavení \(Vlastní profily\)](#)

6. Chcete-li kopírovat barevně, stiskněte tlačítko **Barevný (Color)**. Chcete-li kopírovat černobíle, stiskněte tlačítko **Černý (Black)**.

Tiskárna zahájí kopírování.

Po dokončení kopírování odeberte originál ze skleněné desky nebo výstupního otvoru pro dokumenty.

»»» **Důležité**

- Pokud vložíte originál na skleněnou desku, neotevírejte kryt dokumentu ani neberte originál z desky, dokud je na displeji LCD zobrazena zpráva **Dokument se skenuje... (Scanning document...)**.
- Vložení originálu do podavače ADF (automatického podavače dokumentů): Nepohybujte originálem, dokud není kopírování dokončeno.

»»» **Poznámka**

- Chcete-li kopírování zrušit, stiskněte tlačítko **Zastavit (Stop)**.
- Při vkládání originálu na skleněnou desku lze přidat úlohu kopírování během tisku.
 - [Přidání úlohy kopírování \(vyhrazené kopírování\)](#)
- Pokud se otevře zpráva, která vás informuje o aktivním omezení operací, požádejte správce dané tiskárny o změnu nastavení.

Přidání úlohy kopírování (vyhrazené kopírování)

Při vkládání originálu na skleněnou desku lze přidat úlohu kopírování během tisku (vyhrazené kopírování).

Pokud lze přidat úlohu kopírování, zobrazí se následující obrazovka.

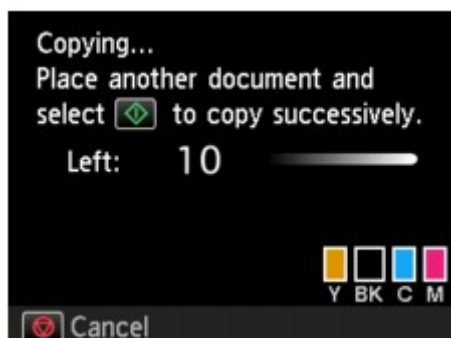

Vložte originál na skleněnou desku a stiskněte stejné tlačítko, které jste stiskli naposledy (tlačítko **Barevný (Color)** nebo **Černý (Black)**).

»»» **Důležité**

- Při vkládání originálu na skleněnou desku posunujte s krytem dokumentů opatrně.

»»» **Poznámka**

- Když je nastavena možnost **Kval.tisku (Print qlty)** (Kvalita tisku) na hodnotu **Vysoká (High)** nebo když vkládáte originál do podavače ADF, nelze úlohu kopírování přidat.
- Při přidávání úlohy kopírování nelze měnit počet kopií nebo některá nastavení, například velikost stránky nebo typ média.

- Když během procesu vyhrazeného kopírování stisknete tlačítko **Zastavit (Stop)**, zobrazí se obrazovka, na které lze kopírování zrušit. Chcete-li zrušit kopírování všech naskenovaných dat, vyberte možnost **Zrušit všechny rezervace (Cancel all reservations)** a stiskněte tlačítko **OK**. Chcete-li zrušit poslední úlohu kopírování, stiskněte tlačítko **Zrušit poslední rezervaci (Cancel the last reservation)** a poté stiskněte tlačítko **OK**.
- Pokud při skenování dokumentu o velkém počtu stránek přidáte úlohu kopírování, může se na displeji LCD zobrazit zpráva **Nelze přidat další úlohy kopírování. Chvíli vyčkejte a pak operaci opakujte. (Cannot add more copy jobs. Please wait a while and redo the operation.)**. Stiskněte tlačítko **OK**, chvíli počkejte a zkuste kopírování zopakovat.
- Pokud se během skenování zobrazí na displeji LCD zpráva **Rezervovat úlohu kopírování se nezdařilo. Začněte od začátku. (Failed to reserve the copy job. Start over from the beginning.)**, stiskněte tlačítko **OK** a zrušte kopírování stisknutím tlačítka **Zastavit (Stop)**. Pak zkopírujte dokumenty, které nebyly zkopírovány.

Zobrazí obrazovku s náhledem

Stisknutím prostředního tlačítka **Funkce (Function)** můžete na obrazovce náhledu zobrazit náhled výtisku.

»»» Důležité

- Obrazovka s náhledem není k dispozici, pokud je originál vložen do podavače ADF (automatického podavače dokumentů).
- Je-li zobrazena pohotovostní obrazovka kopírování, nelze prostřední tlačítko **Funkce (Function)** použít za následujících podmínek.
 - Pokud je v nastavení **2stranné (2-sided)** vybrána položka **2stran. nast. tisku (2-sided PrintSetting)**.
 - Pokud je v nastavení **Rozvržení (Layout)** vybrána položka **Rozvržení 2 na 1 (2-on-1 copy)** nebo **Rozvržení 4 na 1 (4-on-1 copy)**.
 - V nastavení **Kompletovat (Collate)** je vybrána položka **ZAP (ON)**.

Pokud je vybrána možnost **2stranné (2-sided)**, **Rozvržení 2 na 1 (2-on-1 copy)** nebo **Rozvržení 4 na 1 (4-on-1 copy)** a pokud je originál vložen na skleněnou desku, můžete nastavit zobrazení obrazovky náhledu po dokončení skenování originálu.

- [Oboustranné kopírování](#)
- [Kopírování dvou stránek na jednu stránku](#)
- [Kopírování čtyř stránek na jednu stránku](#)

- Proběhne naskenování originálu a jeho zobrazení jako náhled. Z tohoto důvodu neotvírejte kryt dokumentu, dokud se obrazovka náhledu nezobrazí.
- Opětovné skenování originálu proběhne po zobrazení obrazovky náhledu a před spuštěním kopírování. Proto neotvírejte kryt dokumentu ani neberte originál ze skleněné desky, dokud je zobrazena zpráva **Dokument se skenuje... (Scanning document...)**.

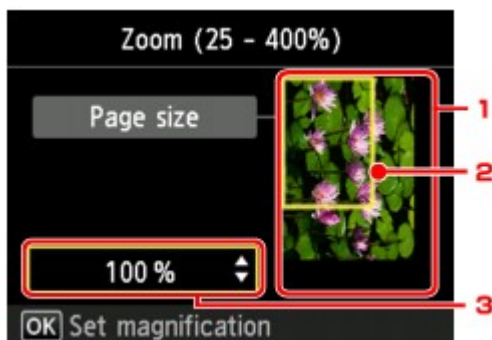

1. Náhled originálu

Zobrazí se originál položený na skleněnou desku. Pokud je zobrazený obraz zkosený, přečtěte si pokyny v části [Vkládání originálů](#) a originál znovu umístěte správným způsobem. Poté znovu otevřete obrazovku s náhledem a prohlédněte si náhled originálu.

2. Velikost stránky

Na snímku se zobrazí rámeček, který představuje vybranou velikost stránky. Obsah rámečku bude vytištěn.

3. Zvětšení

Zobrazí se nastavení zvětšení, které bylo zadáno na obrazovce náhledu. Pokud je vybrána jiná možnost než **Přízp. velik.stránky (Fit to page)**, můžete nastavení zvětšení změnit pomocí tlačítka ▲ ▼.

Nastavení položek při kopírování

Stisknutím pravého tlačítka **Funkce (Function)** na pohotovostní obrazovce kopírování zobrazíte následující obrazovku.

Pomocí tlačítka ▲▼ přejděte na položku nastavení a pomocí tlačítka ◀▶ změňte nastavení.



»»» Poznámka

- Některé položky nastavení nelze vybrat společně s jinou položkou nastavení nebo nabídkou kopírování. Pokud nelze vybranou kombinaci nastavení použít, na displeji LCD se zobrazí **Detaily chyby (Error details)** a jako položka nastavení se zobrazí ikona . V takovém případě zprávu potvrďte stisknutím levého tlačítka **Funkce (Function)** a upravte nastavení.
- Nastavení velikosti stránky, typu média a další zůstane zachováno i po vypnutí tiskárny.
- Pokud v nabídce kopírování, která není s vybraným nastavením k dispozici, zahájíte kopírování, zobrazí se na displeji LCD zpráva **Tato funkce není k dispozici s aktuálním nastavením. (The specified function is not available with current settings.)** Upravte nastavení podle pokynů na obrazovce.

1. Zvětšení (Magnif.) (Zvětšení)

Určete metodu zmenšení/zvětšení.

■ ■ [Zmenšení nebo zvětšení kopií](#)

2. Intenzita (Intensity)

Zadejte intenzitu. Je-li vybrána možnost **Auto**, bude intenzita nastavena automaticky podle originálu položeného na skleněné desce. Na pohotovostní obrazovce kopírování se zobrazí položka **Auto**.



»»» Poznámka

- Je-li vybrána položka **Auto**, vložte originál na skleněnou desku. Podavač ADF nelze použít.

3. Velikost stránky (Page size)

Vyberte velikost vloženého papíru.

»»» Poznámka

- Zobrazí se pouze velikosti stránky, které lze vybrat na ovládacím panelu.

4. Typ (Type) (Typ média)

Vyberte typ vloženého média.

»»» Poznámka

- Zobrazí se pouze typy médií, které lze vybrat na ovládacím panelu.

5. Kval.tisku (Print qlty) (Kvalita tisku)

Upravte kvalitu tisku podle originálu.

»»» Důležité

- Pokud vyberete pro kvalitu tisku možnost **Standardní (Standard)**, položku **Typ (Type)** nastavíte na možnost **Běžný papír (Plain paper)** a kvalita je horší, než jste čekali, vyberte v nabídce **Kval.tisku (Print qlty)** možnost **Vysoká (High)** a zkuste kopírování zopakovat.
- Pokud kopírujete v odstínech šedi, vyberte pro **Kval.tisku (Print qlty)** nastavení **Vysoká (High)**. Odstíny šedi změní tóny spíše do šeda než černobílé barvy.

6. Rozvržení (Layout)

Vyberte rozvržení.

- [Kopírování dvou stránek na jednu stránku](#)
- [Kopírování čtyř stránek na jednu stránku](#)
- [Kopírování průkazu s přizpůsobením tisku na jednu stránku](#)

7. 2stran. nast. tisku (2-sidedPrintSetting)

Rozhodněte, zda chcete provádět oboustranné kopírování.

- [Oboustranné kopírování](#)

8. Kompletovat (Collate)

Vyberte, zda mají být při vytváření několika kopií vícestránkových originálů výsledné výtisky setříděny.

- [Komplet. kopírování](#)

9. Kopie s vymaz. rám. (Frame erase copy)

Při kopírování silných originálů, například knih, můžete kopírovat bez černých okrajů okolo obrázku a s opravou stínů.

- [Kopírování silných originálů, například knih](#)

Zmenšení nebo zvětšení kopií

Kromě volitelné změny zvětšení můžete vybrat také kopírování s přednastaveným poměrem nebo kopírování přizpůsobené velikosti stránky.

Po stisknutí pravého tlačítka **Funkce (Function)** na pohotovostní obrazovce kopírování se otevře následující obrazovka. V nabídce **Zvětšení (Magnif.)** vyberte metodu zmenšení nebo zvětšení.



»»» Poznámka

- V závislosti na nabídce kopírování nemusí být některé způsoby zvětšení nebo zmenšení k dispozici.

- Přizp. velik.stránky

Tiskárna automaticky zmenší nebo zvětší obrázek tak, aby se vešel na stránku.



Nastavení v nabídce **Zvětšení (Magnif.)**: **Přiz.vel.str. (Fit to page)**

»»» Poznámka

- Pokud zvolíte možnost **Přiz.vel.str. (Fit to page)**, může se v závislosti na originálu stát, že velikost stránky nebude zjištěna správně. V takovém případě vyberte jiné nastavení než **Přiz.vel.str. (Fit to page)**.

- Přednastavený poměr

Můžete vybrat jeden z přednastavených poměrů zmenšení nebo zvětšení kopií.



Pomocí tlačítek ◀▶ vyberte správný poměr velikosti originálu a velikosti stránky.

Nastavení v nabídce **Zvětšení (Magnif.)**: **70% A4->A5/86% A4->B5/94% A4->LTR/115% B5->A4/141% A5->A4/156% 5x7->LTR/183% 4x6->LTR**

»»» Poznámka

- V závislosti na zemi nebo oblasti zakoupení nemusí být některé přednastavené poměry k dispozici.

- Kopírování se zadaným poměrem

Poměr zmenšení nebo zvětšení kopií můžete zadat v procentech.



Pokud vyberete jinou možnost než **Přiz.vel.str. (Fit to page)**, po stisknutí pravého tlačítka **Funkce (Function)** se zobrazí obrazovka **Zvětšení (Magnification)**. Pomocí tlačítka **▲▼** zadejte úroveň zvětšení.

»» Poznámka

- Lze vybrat hodnoty **Max. 400 % (400% MAX)** (maximální poměr kopií) a **Min. 25 % (25% MIN)** (minimální poměr kopií).
- Chcete-li vytvořit kopii ve stejné velikosti jako originál, vyberte možnost **Stejná velikost (Same size)**.

Oboustranné kopírování

Pokud na obrazovce **Standard. kopírování (Standard copy)** vyberete pro nastavení **2stran. nast. tisku (2-sidedPrintSetting)** možnost **2stranné (2-sided)**, je možno okopírovat dva jednostránkové originály z obou stran na jeden list papíru.



Pomocí pravého tlačítka **Funkce (Function)** vyberte orientaci a stranu pro sešítí.

- Když pro možnost **Orientace (Orientation)** vyberete hodnotu **Na výšku (Portrait)** a pro možnost **Sešivaná strana tištěného papíru (Stapling side of print paper)** hodnotu **Sešítí na delší straně (Long-side stapling)**:



- Když pro možnost **Orientace (Orientation)** vyberete hodnotu **Na výšku (Portrait)** a pro možnost **Sešivaná strana tištěného papíru (Stapling side of print paper)** hodnotu **Sešítí na kratší str. (Short-side stapling)**:



- Když pro možnost **Orientace (Orientation)** vyberete hodnotu **Na šířku (Landscape)** a pro možnost **Sešivaná strana tištěného papíru (Stapling side of print paper)** hodnotu **Sešítí na delší straně (Long-side stapling)**:



- Když pro možnost **Orientace (Orientation)** vyberete hodnotu **Na šířku (Landscape)** a pro možnost **Sešivaná strana tištěného papíru (Stapling side of print paper)** hodnotu **Sešítí na kratší str. (Short-side stapling)**:



Po výběru strany sešítí a stisknutí tlačítka **OK** můžete vybrat, zda má být použita obrazovka náhledu. Když vyberete možnost **Ano (Yes)**, zobrazí se obrazovka náhledu, na které lze zkontrolovat orientaci.

»»» Poznámka

- Nastavení oboustranného kopírování lze použít v kombinaci s možností **Rozvržení 2 na 1 (2-on-1 copy)** nebo **Rozvržení 4 na 1 (4-on-1 copy)**.
 - [Kopírování dvou stránek na jednu stránku](#)
 - [Kopírování čtyř stránek na jednu stránku](#)
- Pokud kopírujete černobíle, může se intenzita tisku v režimu Oboustranné kopírování lišit od intenzity při kopírování jednostranném.

Při vkládání originálu na skleněnou desku:

• Před skenováním:

Pokud je aktivní funkce zobrazení náhledu a u možnosti **2stran. nast. tisku (2-sidedPrintSetting)** zvolíte hodnotu **2stranné (2-sided)**, tiskárna před naskenováním originálu spustí předskenování. Po jeho dokončení se na displeji LCD otevře níže uvedená obrazovka (obrazovka s náhledem).

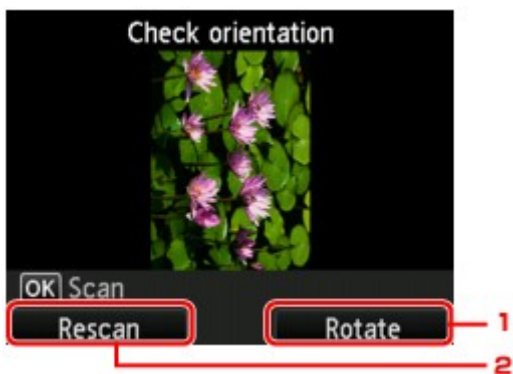

1. Otočit (Rotate)

Stisknutím pravého tlačítka **Funkce (Function)** otočte originál o 180 stupňů.

2. Znovu skenov. (Rescan)

Stisknutím levého tlačítka **Funkce (Function)** můžete originál znovu naskenovat.

Stisknutím tlačítka **OK** spusťte skenování.

• Po dokončení skenování:

Po naskenování každého listu originálu se zobrazí následující obrazovka.

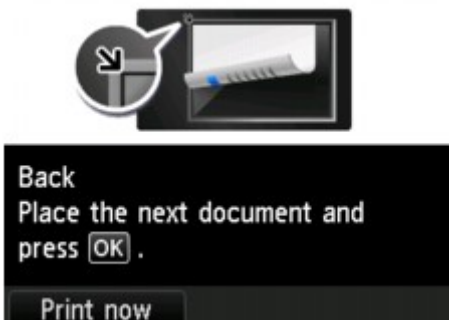

Po dokončení skenování odeberte ze skleněné desky list originálu, vložte na skleněnou desku další list a stiskněte tlačítko **OK**.

»» Poznámka

- Pokud již dále nepotřebujete skenovat, stiskněte levé tlačítko **Funkce (Function)**. Tiskárna zahájí kopírování.
- Během tisku lze přidat úlohu kopírování.

■ [Přidání úlohy kopírování \(vyhrazené kopírování\)](#)

Nabídka Speciální kopie

- **Kopírování dvou stránek na jednu stránku**
- **Kopírování čtyř stránek na jednu stránku**
- **Kopírování silných originálů, například knih**
- **Kopírování průkazu s přizpůsobením tisku na jednu stránku**
- **Komplet. kopírování**

Kopírování dvou stránek na jednu stránku

Pokud v nabídce **Standard. kopírování (Standard copy)** v položce **Rozvržení (Layout)** vyberete možnost **Rozvržení 2 na 1 (2-on-1 copy)**, je možné dva jednostránkové originály zmenšit a zkopírovat na jednu stránku.

Na pohotovostní obrazovce kopírování stiskněte pravé tlačítko **Funkce (Function)**. Otevře se obrazovka pro potvrzení nastavení tisku. Na ní vyberte v nabídce **Rozvržení (Layout)** možnost **Rozvržení 2 na 1 (2-on-1 copy)**.

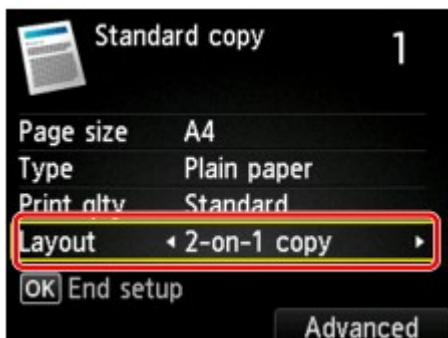

Chcete-li upřesnit orientaci a rozvržení, stiskněte pravé tlačítko **Funkce (Function)**.

- Když pro možnost **Orientace (Orientation)** vyberete hodnotu **Na výšku (Portrait)** a pro možnost **Rozvržení kopírování 2 na 1 (2-on-1 copy layout)** hodnotu **Zleva doprava (Left to right)**:



- Když pro možnost **Orientace (Orientation)** vyberete hodnotu **Na výšku (Portrait)** a pro možnost **Rozvržení kopírování 2 na 1 (2-on-1 copy layout)** hodnotu **Zprava doleva (Right to left)**:



- Když pro možnost **Orientace (Orientation)** vyberete hodnotu **Na šířku (Landscape)** a pro možnost **Rozvržení kopírování 2 na 1 (2-on-1 copy layout)** hodnotu **Shora dolů (Top to bottom)**:

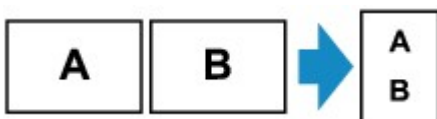

- Když pro možnost **Orientace (Orientation)** vyberete hodnotu **Na šířku (Landscape)** a pro možnost **Rozvržení kopírování 2 na 1 (2-on-1 copy layout)** hodnotu **Zdola nahoru (Bottom to top)**:



Po výběru rozvržení a stisknutí tlačítka **OK** můžete vybrat, zda má být použita obrazovka náhledu. Když vyberete možnost **Ano (Yes)**, zobrazí se obrazovka náhledu, na které lze zkontrolovat orientaci.

»»» Poznámka

- Tuto funkci kopírování lze použít v kombinaci s funkcí 2stranné kopírování.

Použijete-li tuto funkci kopírování v kombinaci, můžete zkopírovat až 4 stránky originálu na 1 list papíru. V takovém případě budou na každou stranu papíru zkopírovány 2 strany originálu.

Pokud použijete tuto funkci v kombinaci, vyberte na obrazovce s nastavením tisku u možnosti **2stran. nast. tisku (2-sidedPrintSetting)** hodnotu **2stranné (2-sided)** a vyberte orientaci a stranu sešití tiskového papíru.

Další informace o funkci oboustranného kopírování:

- [Oboustranné kopírování](#)

Při vkládání originálu na skleněnou desku:

- **Před skenováním:**

Pokud je aktivní funkce zobrazení náhledu, tiskárna před naskenováním originálu spustí předskenování. Po jeho dokončení se na displeji LCD otevře níže uvedená obrazovka (obrazovka s náhledem).

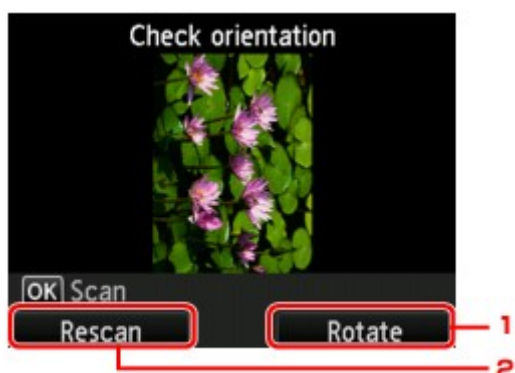

1. Otočit (Rotate)

Stisknutím pravého tlačítka **Funkce (Function)** otočte originál o 180 stupňů.

2. Znovu skenov. (Rescan)

Stisknutím levého tlačítka **Funkce (Function)** můžete originál znovu naskenovat.

Stisknutím tlačítka **OK** spustíte skenování.

- **Po dokončení skenování:**

Po naskenování každého listu originálu se zobrazí následující obrazovka.



Page 2
Place the next document and
press **OK** .

Print now

Ze skleněné desky odeberte první list originálu, vložte na skleněnou desku druhý list a stiskněte tlačítko **OK**.

Tiskárna zahájí skenování druhého listu originálu a kopírování.

»» Poznámka

- Pokud již dále nepotřebujete skenovat, stiskněte levé tlačítko **Funkce (Function)**. Tiskárna zahájí kopírování.
- Během tisku lze přidat úlohu kopírování.
 - [Přidání úlohy kopírování \(vyhrazené kopírování\)](#)
- Pokud použijete tuto funkci v kombinaci s oboustranným kopírováním, objeví se po dokončení skenování druhého listu originálu výše uvedená obrazovka. Při skenování třetí a čtvrté strany originálu postupujte podle pokynů na obrazovce.

Kopírování čtyř stránek na jednu stránku

Pokud v nabídce **Standard. kopírování (Standard copy)** v položce **Rozvržení (Layout)** vyberete možnost **Rozvržení 4 na 1 (4-on-1 copy)**, je možno čtyři jednostránkové originály zmenšit a zkopírovat na jednu stránku. K dispozici jsou čtyři různá rozvržení.

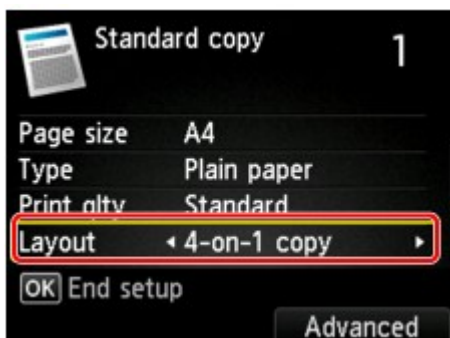

Chcete-li upřesnit orientaci a rozvržení, stiskněte pravé tlačítko **Funkce (Function)**.

»»» Poznámka

- Rozvržení je stejné bez ohledu na orientaci.

- Když pro možnost **Rozvržení kopírování 4 na 1 (4-on-1 copy layout)** vyberete hodnotu **Shora zleva doprava (Upper-left to right)**:

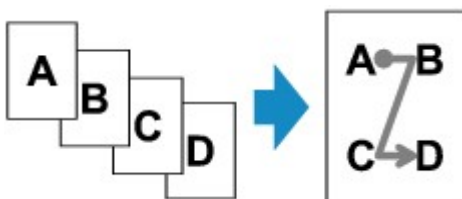

- Když pro možnost **Rozvržení kopírování 4 na 1 (4-on-1 copy layout)** vyberete hodnotu **Shora zprava doleva (Upper-right to left)**:

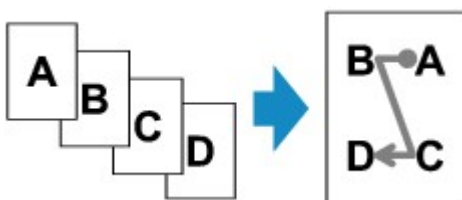

- Když pro možnost **Rozvržení kopírování 4 na 1 (4-on-1 copy layout)** vyberete hodnotu **Shora zleva dolů (Upper-left to bottom)**:

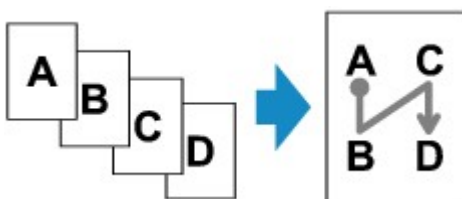

- Když pro možnost **Rozvržení kopírování 4 na 1 (4-on-1 copy layout)** vyberete hodnotu **Shora zprava dolů (Upper-right to bottom)**:

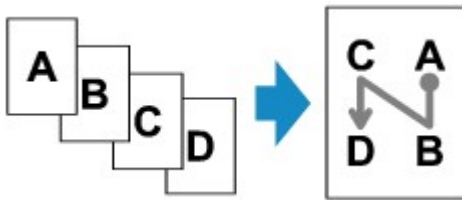

Po výběru rozvržení a stisknutí tlačítka **OK** můžete vybrat, zda má být použita obrazovka náhledu. Když vyberete možnost **Ano (Yes)**, zobrazí se obrazovka náhledu, na které lze zkontrolovat orientaci.

»»» Poznámka

- Tuto funkci kopírování lze použít v kombinaci s funkcí 2stranné kopírování.

Použijete-li tuto funkci kopírování v kombinaci, můžete zkopírovat až 8 stránek originálu na 1 list papíru. V takovém případě budou na každou stranu papíru zkopírovány 4 strany originálu.

Pokud použijete tuto funkci v kombinaci, vyberte na obrazovce s nastavením tisku u možnosti **2stran. nast. tisku (2-sidedPrintSetting)** hodnotu **2stranné (2-sided)** a vyberte orientaci a stranu sešití tiskového papíru.

Další informace o funkci oboustranného kopírování:

- [Oboustranné kopírování](#)

Při vkládání originálu na skleněnou desku:

- **Před skenováním:**

Pokud je aktivní funkce zobrazení náhledu, tiskárna před naskenováním originálu spustí předskenování. Po jeho dokončení se na displeji LCD otevře níže uvedená obrazovka (obrazovka s náhledem).

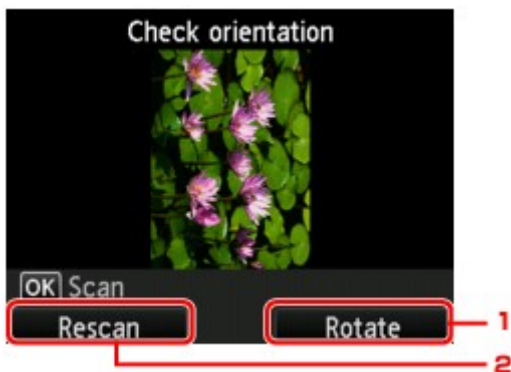

1. Otočit (Rotate)

Stisknutím pravého tlačítka **Funkce (Function)** otočte originál o 180 stupňů.

2. Znovu skenov. (Rescan)

Stisknutím levého tlačítka **Funkce (Function)** můžete originál znovu naskenovat.

- **Po dokončení skenování:**

Po naskenování každého listu originálu se zobrazí následující obrazovka.



Page 2
Place the next document and
press **OK** .

Print now

Ze skleněné desky odeberte první list originálu, vložte na skleněnou desku druhý list a stiskněte tlačítko **OK**.

Tiskárna zahájí skenování druhého listu originálu a kopírování.

»» Poznámka

- Pokud již dále nepotřebujete skenovat, stiskněte levé tlačítko **Funkce (Function)**. Tiskárna zahájí kopírování.
- Během tisku lze přidat úlohu kopírování.
 - [Přidání úlohy kopírování \(vyhrazené kopírování\)](#)
- Pokud použijete tuto funkci v kombinaci s oboustranným kopírováním, objeví se po dokončení skenování čtvrtého listu originálu výše uvedená obrazovka. Při skenování zbytku originálů postupujte podle pokynů na obrazovce.

Kopírování silných originálů, například knih

Pokud v nastavení **Kopie s vymaz. rám. (Frame erase copy)** nabídky **Standard. kopírování (Standard copy)** vyberete možnost **ZAP (ON)**, můžete v případě kopírování silných originálů, jako jsou např. knihy, kopírovat bez černých okrajů okolo obrázku a bez stínů podél vazby. Pomocí této funkce můžete omezit zbytečné plýtvání inkoustem.



»»» Poznámka

- Při použití této funkce vložte originál na skleněnou desku a zavřete kryt dokumentu.
- Stisknutím prostředního tlačítka **Funkce (Function)** na pohotovostní obrazovce kopírování můžete na obrazovce náhledu zobrazit obrázek výtisku.
 - [Zobrazí obrazovku s náhledem](#)
- Okolo obrázku se může zobrazit úzký černý okraj. Tato funkce odebere pouze tmavé okraje. Pokud je skenovaná kniha příliš tenká nebo pokud tiskárnu používáte v blízkosti okna či v jasném prostředí, může na kopii zůstat tenký černý rámeček. Pokud je barva originálu příliš tmavá, nemusí tiskárna rozlišit barvu dokumentu od stínu a může dojít k mírnému oříznutí nebo stínu na hraně.

Kopírování průkazu s přizpůsobením tisku na jednu stránku

Pokud v nabídce **Rozvržení (Layout)** v nastavení **Standard. kopírování (Standard copy)** vyberete možnost **Kopírovat kartu ID (ID card copy)**, můžete na jeden list papíru kopírovat originály velikosti vizitky, například průkaz.

Na pohotovostní obrazovce kopírování stiskněte pravé tlačítko **Funkce (Function)**. Otevře se obrazovka pro potvrzení nastavení tisku. Na ní vyberte v nabídce **Rozvržení (Layout)** možnost **Kopírovat kartu ID (ID card copy)**.



Výsledek tisku na přední stranu můžete ověřit z obrazovky s náhledem.

- [Použití obrazovky s náhledem pro ověření výsledku tisku na přední stranu](#)

»»» Poznámka

- Při použití této funkce položte originál na skleněnou desku.

Stiskem tlačítka **Barevný (Color)** nebo **Černý (Black)** otevřete následující obrazovku.

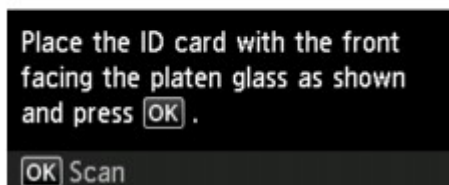

Podle pokynů na obrazovce položte originál na skleněnou desku a stiskněte tlačítko **OK**.

Po naskenování přední strany se otevře následující obrazovka.

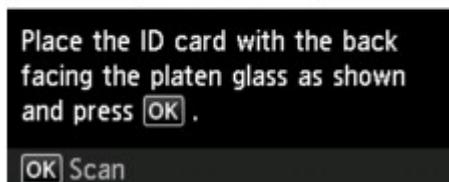

Podle pokynů na obrazovce položte originál na skleněnou desku a stiskněte tlačítko **OK**.

Tiskárna zahájí kopírování.

Po dokončení kopírování odeberte originál ze skleněné desky.

Použití obrazovky s náhledem pro ověření výsledku tisku na přední stranu

Stisknutím prostředního tlačítka **Funkce (Function)** před vložením originálu na skleněnou desku zobrazíte na displeji LCD postup vložení originálu. Podle pokynů na obrazovce vložte originál a stisknutím tlačítka **OK** otevřete obrazovku s náhledem, na které můžete ověřit výsledek tisku na přední stranu. Stiskem tlačítka **Barevný (Color)** nebo **Černý (Black)** spustíte skenování přední strany.

»»» Poznámka

- Stisknutím tlačítka **OK** na obrazovce s náhledem se vrátíte na pohotovostní obrazovku kopírování.

Po naskenování přední strany se otevře následující obrazovka.



Place the ID card with the back facing the platen glass as shown and press **OK** .

OK Scan

Podle pokynů na obrazovce položte originál na skleněnou desku a stiskněte tlačítko **OK**.

Tiskárna zahájí kopírování.

Po dokončení kopírování odeberte originál ze skleněné desky.

Komplet. kopírování

Při vytváření několika kopií vícestránkových originálů mohou být výsledné výtisky seříděny.

Pokud na obrazovce **Standard. kopírování (Standard copy)** vyberete pro nastavení **Kompletovat (Collate)** možnost **ZAP (ON)**, můžete výsledné výtisky při vytváření několika kopií vícestránkových originálů seřadit. Kromě toho můžete kopírovat originály na obě strany papíru.

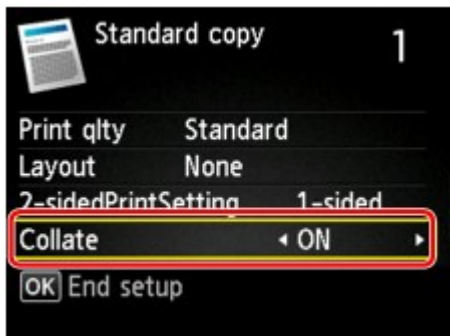

- Pokud je vybrána možnost **ZAP (ON)**:

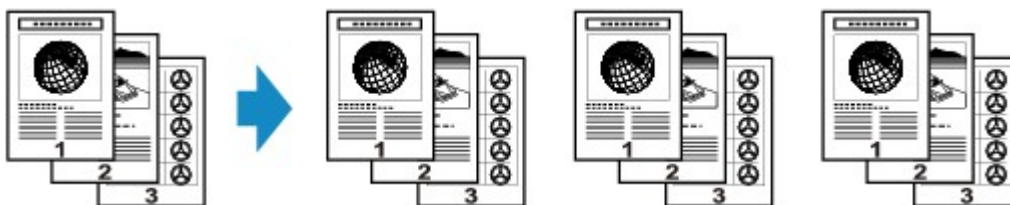

- Pokud je vybrána možnost **VYP (OFF)**:



»»» Poznámka

- Při použití této funkce položte originál do podavače ADF (automatického podavače dokumentů).
- Počet stránek, který může tiskárna načíst, závisí na dokumentu. Pokud se při skenování zobrazí na displeji LCD zpráva **Paměť zařízení je plná. Zpracování nemůže pokračovat. (Device memory is full. Cannot continue process.)**, snižte počet listů dokumentu ke skenování a zkuste kopírování opakovat.

Kompletované kopírování v kombinaci s oboustranným kopírováním

Kompletované kopírování je také k dispozici, pokud je vybráno oboustranné kopírování.

Pokud použijete tuto funkci v kombinaci, vyberte na obrazovce nastavení tisku nastavení oboustranného kopírování pro **2stran. nast. tisku (2-sidedPrintSetting)** a sešívanou stranu tištěného papíru.

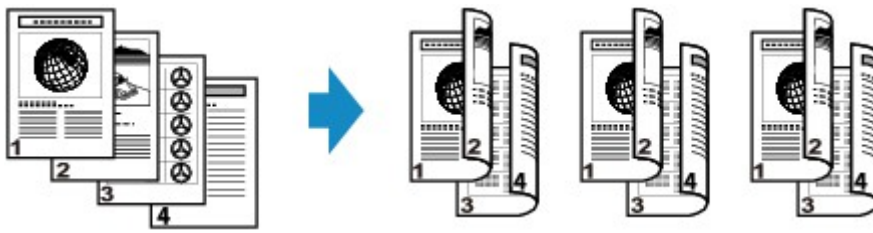

Informace o oboustranném kopírování naleznete v části [Oboustranné kopírování](#).

Kopírování z chytrého telefonu nebo tabletu

Po instalaci aplikace Canon PRINT Inkjet/SELPHY v chytrém telefonu či tabletu můžete v chytrém telefonu nebo tabletu provádět úpravu kopírování či kopírovat.

Canon PRINT Inkjet/SELPHY představuje aplikaci společnosti Canon, která je k dispozici ke stažení z obchodu App Store a Google Play.

- Pro systém iOS
- Pro systém Android

1. [Ujistěte se, že je zařízení zapnuté.](#)
2. [Vložte papír.](#)
3. Propojte zařízení s chytrým telefonem nebo tabletem.
 - Připojení s využitím bezdrátového směrovače:
 - [Bezdrátové připojení](#)
 - Připojení bez využití bezdrátového směrovače:
 - [Použití zařízení v režimu přímého připojení](#)
4. Z chytrého telefonu nebo tabletu spusťte aplikaci „Canon PRINT Inkjet/SELPHY“.
5. Zkontrolujte, zda je vybráno vaše zařízení.

Pokud ne, zařízení vyberte.
6. V aplikaci klepněte na možnost **Kopírovat (Copy)**.
7. Nastavení podle potřeby upravte.

K dispozici jsou následující položky nastavení.

 - **Copies**
 - **Vel. p. (Paper Size)**
 - **Typ m. (Media Type)**
 - **Zvětšení (Magnification)**
 - **Intenzita kopírování (Copy Intensity)**
 - **Print Quality**
8. [Položte originální dokument na skleněnou desku.](#)
9. Chcete-li kopírovat barevně, klepněte na možnost **Barevně (Color)** v aplikaci. Chcete-li kopírovat černobíle, klepněte na možnost **Black**.

10. Pokud se otevře obrazovka s žádostí o zadání hesla, zadejte heslo a klepněte v aplikaci na možnost **OK**.

Přístroj začne kopírovat.

»»» Důležité

- Heslo se nastavuje v době zakoupení. Jako heslo slouží sériové číslo tiskárny. Sériové číslo tiskárny naleznete vytištěné na štítku připevněném k tiskárně. Číslo je tvořeno 9 alfanumerickými znaky (čtyřmi písmeny následovanými pěti čísly).

Podrobnosti k nastavení hesla naleznete v části [Heslo pro nastavení](#).

Skenování

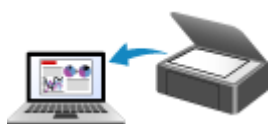

Skenování z počítače (systém Windows)

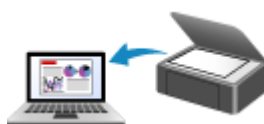

Skenování z počítače (systém Mac OS)



Skenování z ovládacího panelu

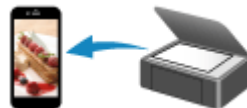

**Skenování pomocí chytrého telefonu
nebo tabletu**

Skenování z počítače (systém Windows)

- ▶ **Používání nástroje IJ Scan Utility**
- ▶ **Skenování pomocí aplikace (ScanGear)**
- ▶ **Další metody skenování**
- ▶ **Nabídka a obrazovka nastavení nástroje IJ Network Scanner Selector EX2**
- ▶ **Tipy ke skenování**
- ▶ **Umístění originálů (skenování z počítače)**
- ▶ **Nastavení skenování prostřednictvím sítě**

Používání nástroje IJ Scan Utility

- ▶ **Informace o nástroji IJ Scan Utility (software skeneru)?**
- ▶ **Spuštění nástroje IJ Scan Utility**
- ▶ **Skenování dokumentů** ▼ **Základy**
- ▶ **Skenování fotografií**
- ▶ **Skenování pomocí oblíbených nastavení**
- ▶ **Skenování originálů větších než sklo (Sešití obrázku)**
 - Úpravy rámců pro oříznutí v okně **Sešití obrázku**
- ▶ **Vyjmutí textu z naskenovaných obrazů (OCR)**
- ▶ **Odesílání naskenovaných obrazů prostřednictvím e-mailu**
- ▶ **Skenování více originálů najednou**
- ▶ **Skenování více dokumentů současně pomocí podavače ADF (automatický podavač dokumentů)**
- ▶ **Ukládání po kontrole výsledků skenování**
- ▶ **Obrazovky nástroje IJ Scan Utility**

Informace o nástroji IJ Scan Utility (software skeneru)?

IJ Scan Utility je aplikace, která umožňuje snadno skenovat dokumenty, fotografie atd.

Celý proces od skenování po uložení obrazu lze provést jedním klepnutím na odpovídající ikonu na hlavní obrazovce nástroje IJ Scan Utility.

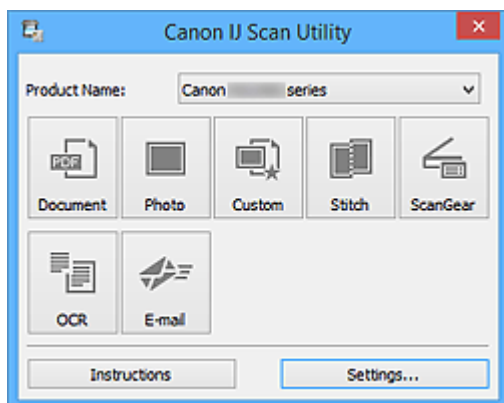

Možnosti použití nástroje IJ Scan Utility

Snadné skenování podle účelu

Podle typu položky nebo zamýšleného účelu lze jednoduchým klepnutím na ikonu, například **Dokument (Document)**, zvýšit ostrost a tím i čitelnosti textu v dokumentu nebo časopise a ikona **Fotografie (Photo)** umožňuje skenovat s nastavením vhodným pro fotografie.

»»» Poznámka

- Další informace o hlavní obrazovce nástroje IJ Scan Utility naleznete v části „[Hlavní obrazovka nástroje IJ Scan Utility](#)“.

Automatické ukládání naskenovaných obrázků

Naskenované obrázky jsou automaticky uloženy v předem nastavené složce. Složku lze podle potřeby měnit.

»»» Poznámka

- Ve výchozím nastavení jsou zadány následující složky pro uložení.
 - **Systém Windows 10 / Windows 8.1 / Windows Vista:**
složka **Dokumenty (Documents)**
 - **Systém Windows 8 / Windows 7:**
složka **Dokumenty (My Documents)**
- Informace o zadání složky naleznete v části „[Dialogové okno Nastavení](#)“.

Integrace s aplikacemi

Naskenované obrázky lze využívat v jiných propojených aplikacích, jako např. je zobrazit v oblíbené aplikaci, připojit k e-mailům, vyjmout z nich text a mnohem více.

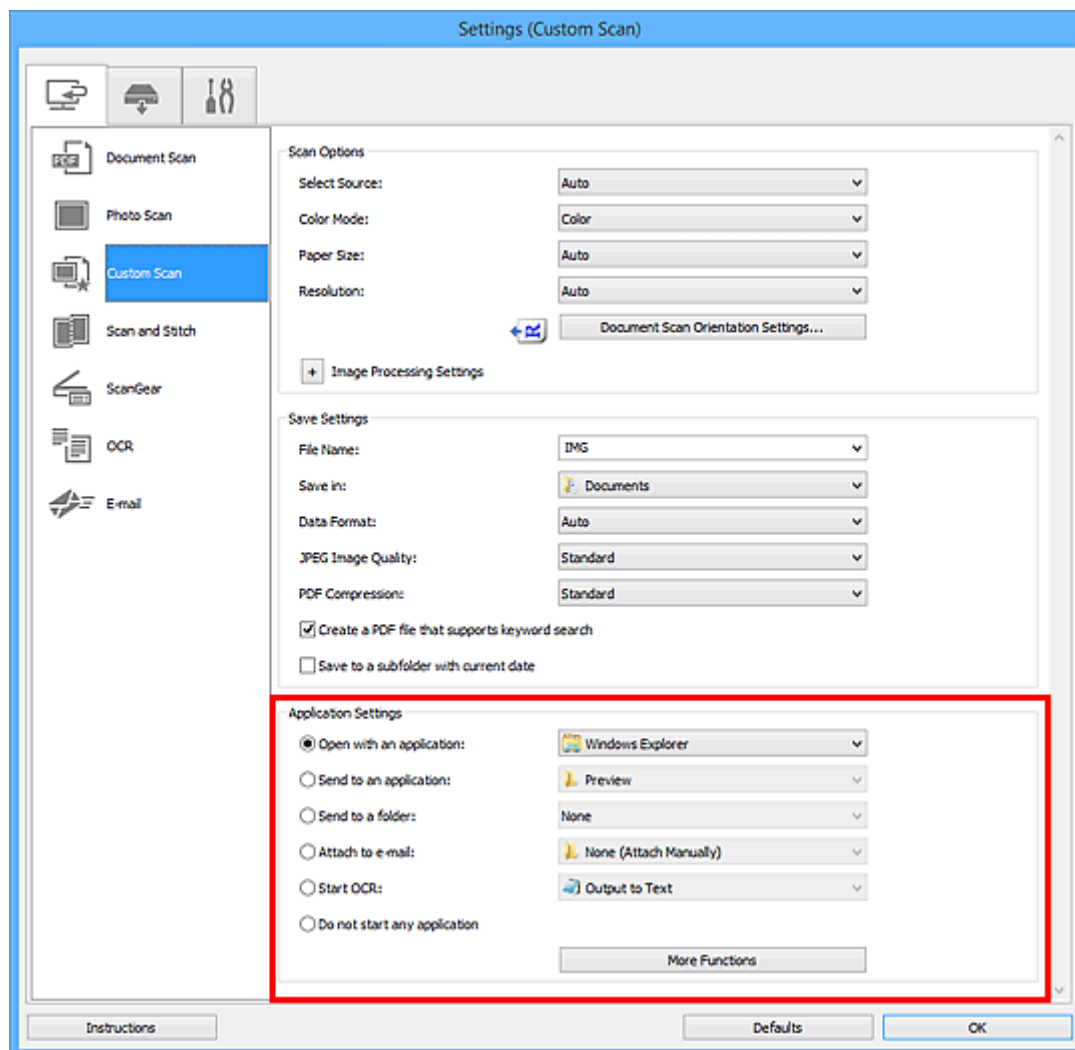

»»» Poznámka

- Informace o nastavení aplikací určených k integraci naleznete v části „[Dialogové okno Nastavení](#)“.

Spuštění nástroje IJ Scan Utility

»»» Poznámka

- Využíváte-li více jak jeden skener nebo jste změnili připojení USB na připojení v síti, prostřednictvím nástroje IJ Scan Utility upravte síťové prostředí.

■ [Nastavení skenování prostřednictvím sítě](#)

Při spuštění nástroje IJ Scan Utility postupujte následovně:

Windows 10:

Z nabídky **Start** vyberte položky **Všechny aplikace (All apps)** > **Canon Utilities** > **IJ Scan Utility**.

Windows 8.1/Windows 8:

Na obrazovce Start vyberte možnost **IJ Scan Utility**.

Pokud se na obrazovce Start položka **IJ Scan Utility** nezobrazuje, vyberte ovládací tlačítko **Hledat (Search)** a zadejte řetězec „IJ Scan Utility“.

Windows 7/Windows Vista:

Z nabídky **Start** vyberte položky **Všechny programy (All Programs)** > **Canon Utilities** > **IJ Scan Utility** > **IJ Scan Utility**.

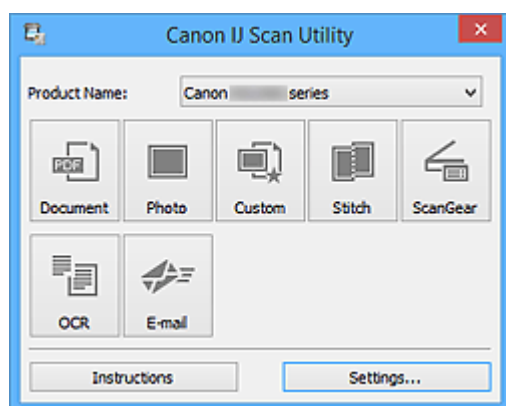

Skenování dokumentů

Položky umístěné na skle můžete naskenovat s využitím nastavení vhodného pro dokumenty.

1. Umístěte položku na desku skeneru.

■ [Umístění originálů \(skenování z počítače\)](#)

2. [Spustíte nástroj IJ Scan Utility.](#)

3. Klepněte na možnost **Nastavení... (Settings...)** a v [dialogovém okně Nastavení \(Skenování dokumentů\) \(Settings \(Document Scan\)\)](#) zadejte potřebnou velikost papíru, rozlišení atd.

Po dokončení nastavení klepněte na tlačítko **OK**.

4. Klepněte na tlačítko **Dokument (Document)**.

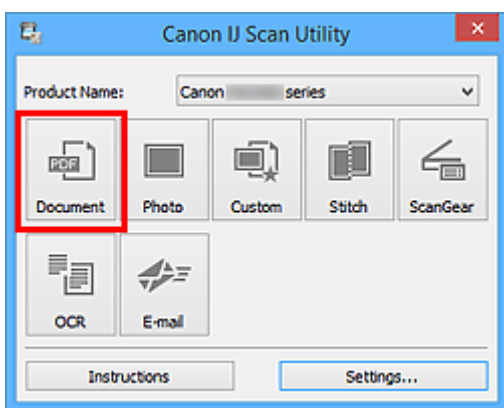

Spustí se skenování.

►►► Poznámka

- Chcete-li skenování zrušit, klepněte na tlačítko **Storno (Cancel)**.
- Naskenované obrázky se uloží do složky určené v nastavení **Uložit do (Save in)** v [dialogovém okně Nastavení \(Skenování dokumentů\) \(Settings \(Document Scan\)\)](#), které otevřete klepnutím na tlačítko **Nastavení... (Settings...)**. V dialogovém okně **Nastavení (Skenování dokumentů) (Settings (Document Scan))** lze provádět také některá podrobnější nastavení skenování.

Skenování fotografií

Fotografie umístěné na skle můžete naskenovat s využitím nastavení vhodného pro fotografie.

1. Umístěte fotografii na sklo.

■ [Umístění originálů \(skenování z počítače\)](#)

2. [Spustíte nástroj IJ Scan Utility.](#)

3. Klepněte na možnost **Nastavení... (Settings...)** a v [dialogovém okně Nastavení \(Skenování fotografií\) \(Settings \(Photo Scan\)\)](#) zadejte potřebnou velikost papíru, rozlišení atd.

Po dokončení nastavení klepněte na tlačítko **OK**.

4. Klepněte na tlačítko **Fotografie (Photo)**.

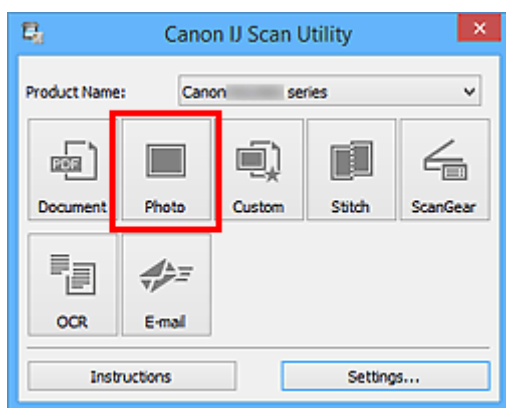

Spustí se skenování.

►►► Poznámka

- Chcete-li skenování zrušit, klepněte na tlačítko **Storno (Cancel)**.
- Naskenované obrázky se uloží do složky určené v nastavení **Uložit do (Save in)** v [dialogovém okně Nastavení \(Skenování fotografií\) \(Settings \(Photo Scan\)\)](#), které otevřete klepnutím na tlačítko **Nastavení... (Settings...)**. V dialogovém okně **Nastavení (Skenování fotografií) (Settings (Photo Scan))** lze provádět také některá podrobnější nastavení skenování.

Skenování pomocí oblíbených nastavení

Položky umístěné na skle skeneru můžete naskenovat s využitím dříve využitých oblíbených nastavení.

Jedná se o pohodlný způsob, jak lze uložit často používané nastavení, či pro podrobné úpravy nastavení skenování.

1. [Spustíte nástroj IJ Scan Utility.](#)
2. Klepněte na možnost **Nastavení... (Settings...)** a zadejte v [dialogovém okně **Nastavení \(Uživatelské skenování\) \(Settings \(Custom Scan\)\)**](#) potřebný typ položky, rozlišení atd.

Po dokončení nastavení klepněte na tlačítko **OK**.

»»» Poznámka

- Po definici nastavení můžete při příští příležitosti skenovat se stejným nastavením.

3. Umístěte položku na desku skeneru.

■ [Umístění originálů \(skenování z počítače\)](#)

4. Klepněte na tlačítko **Uživatelský (Custom)**.

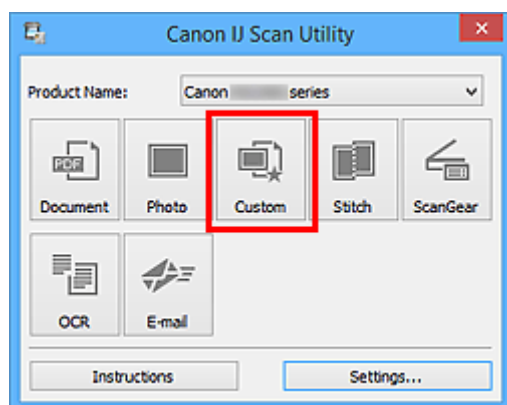

Spustí se skenování.

»»» Poznámka

- Chcete-li skenování zrušit, klepněte na tlačítko **Storno (Cancel)**.
- Naskenované obrázky se uloží do složky určené v nastavení **Uložit do (Save in)** v [dialogovém okně **Nastavení \(Uživatelské skenování\) \(Settings \(Custom Scan\)\)**](#), které otevřete klepnutím na tlačítko **Nastavení... (Settings...)**. V dialogovém okně **Nastavení (Uživatelské skenování) (Settings (Custom Scan))** lze provádět také některá podrobnější nastavení skenování.

Skenování originálů větších než sklo (Sešití obrázku)

Můžete skenovat levou a pravou polovinu položky, která je větší než sklo, a poté je spojit do jednoho obrázku. Podporovány jsou položky až do velikosti přibližně dvakrát větší, než je velikost skla.

»»» Poznámka

- V následující části naleznete popis skenování položky umístěné na levou stranu.

1. [Spustíte nástroj IJ Scan Utility.](#)
2. Klepněte na možnost **Nastavení... (Settings...)** a zadejte v [dialogovém okně Nastavení \(Skenování a sešití\) \(Settings \(Scan and Stitch\)\)](#) potřebný typ položky, rozlišení atd.
Po dokončení nastavení klepněte na tlačítko **OK**.
3. Klepněte na tlačítko **Sešití (Stitch)**.

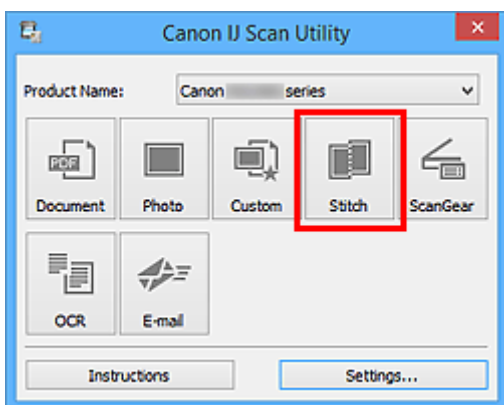

Otevře se okno **Sešití obrázku (Image Stitch)**.

4. V nabídce **Vybrat výstupní velikost (Select Output Size)** vyberte výstupní velikost podle velikosti papíru.

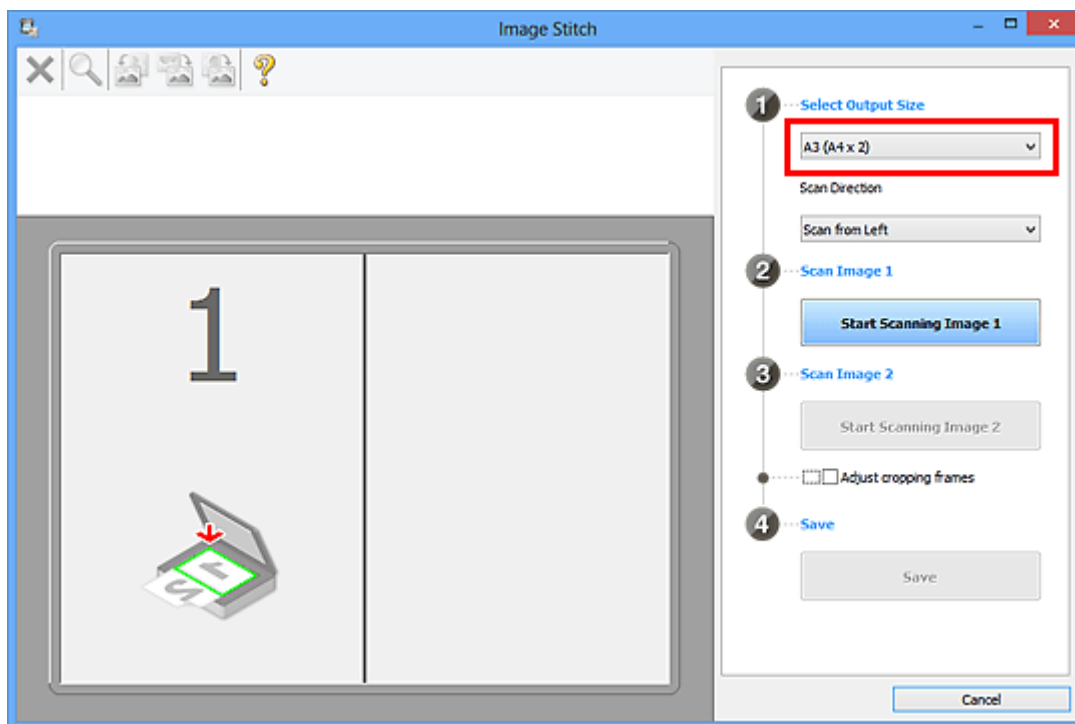

5. Ověřte, zda je v nabídce **Směr skenování (Scan Direction)** vybrána možnost **Skenovat zleva (Scan from Left)**.

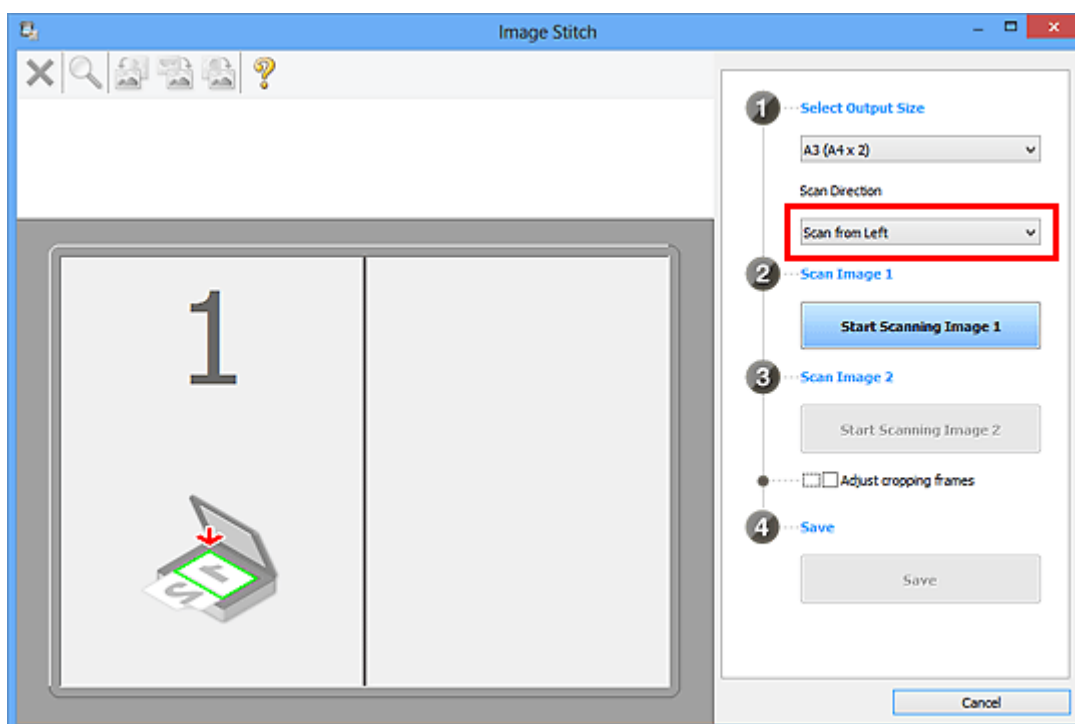

6. Položku, kterou chcete zobrazit na levé části obrazovky umístěte na sklo skenovanou stranou dolů.
7. Klepněte na tlačítko **Spustit skenování obrázku 1 (Start Scanning Image 1)**.

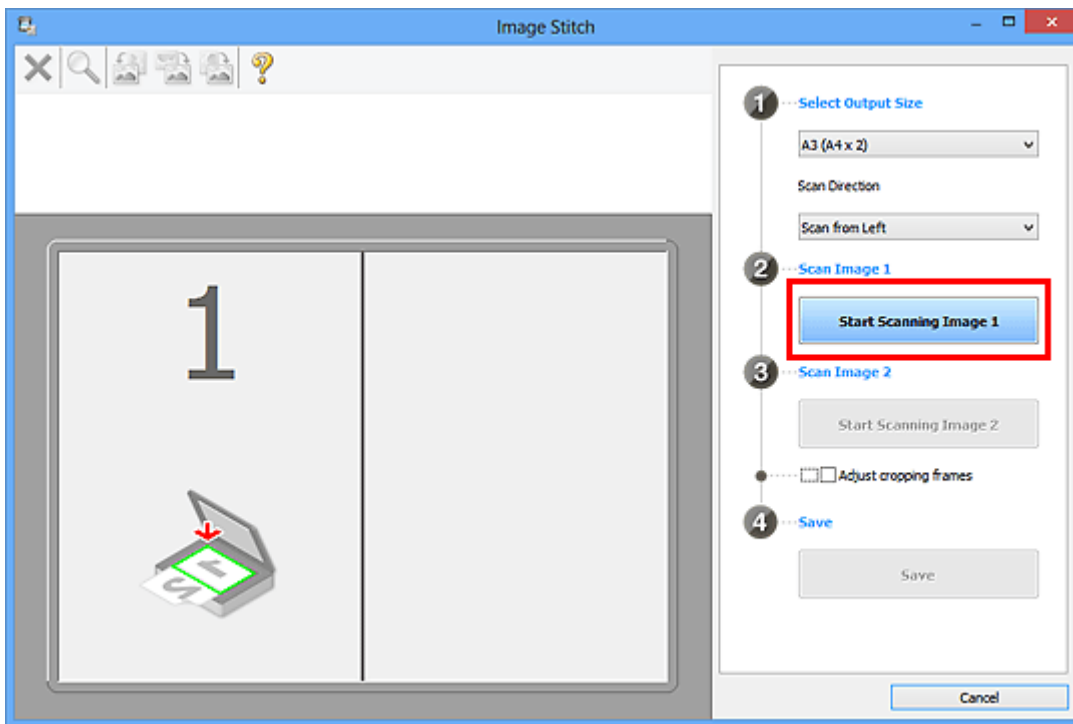

První položka se naskenuje a zobrazí v části 1.

►► Poznámka

- Chcete-li skenování zrušit, klepněte na tlačítko **Storno (Cancel)**.

8. Položku, kterou chcete zobrazit na pravé části obrazovky umístěte na sklo skenovanou stranou dolů.

9. Klepněte na tlačítko **Spustit skenování obrázku 2 (Start Scanning Image 2)**.

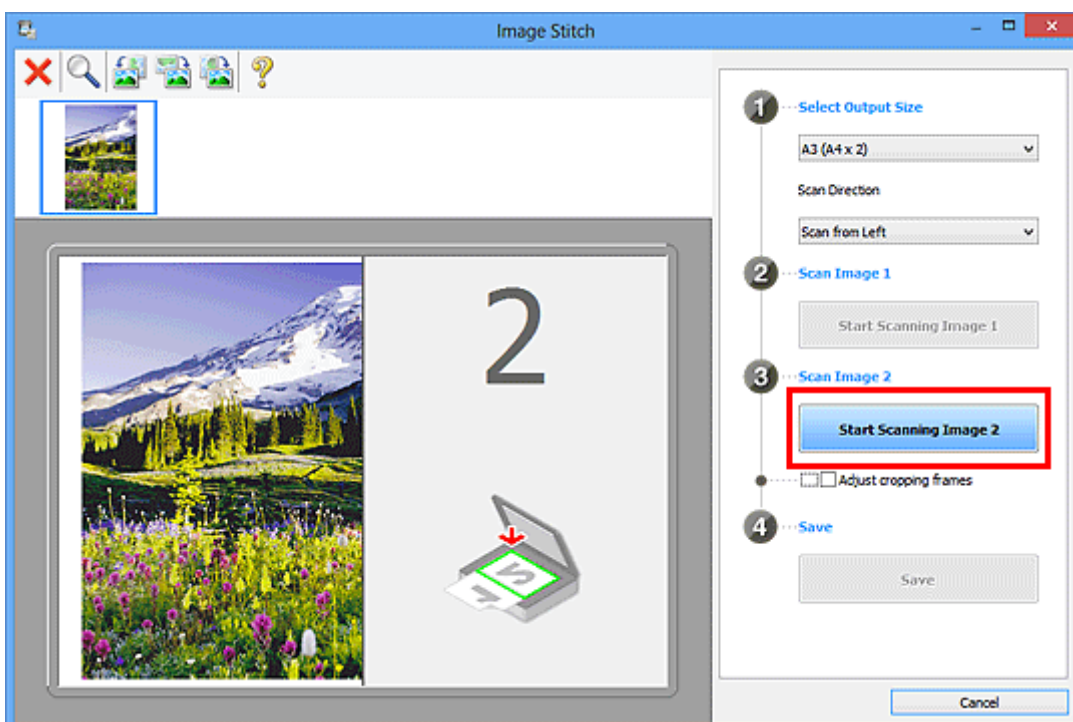

Druhá položka se naskenuje a zobrazí v části 2.

»»» Poznámka

- Chcete-li skenování zrušit, klepněte na tlačítko **Storno (Cancel)**.

10. Naskenované obrázky požadovaným způsobem upravte.

S pomocí panelu nástrojů můžete obrázky otáčet, přibližovat nebo oddalovat a upravit tak jejich polohu.

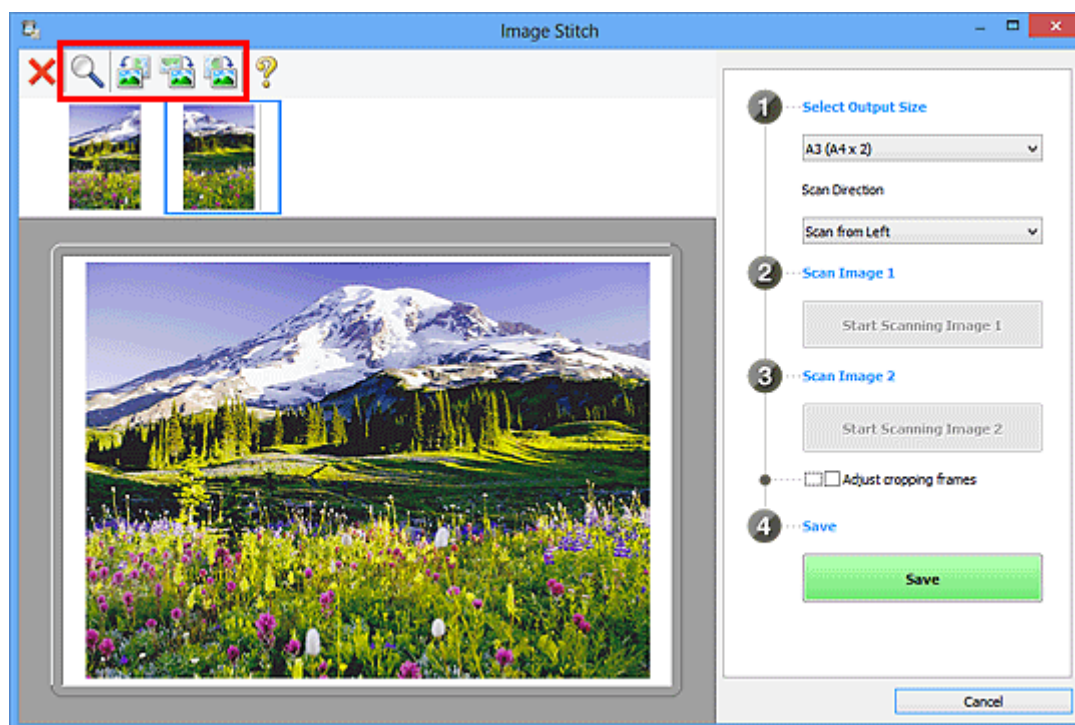

»»» Poznámka

- Zaškrtnutím políčka **Upravit rámce pro oříznutí (Adjust cropping frames)** určete oblast, kterou chcete uložit.
 - [Úpravy rámců pro oříznutí v okně Sešítí obrázku](#)
- Pokud chcete položku znovu naskenovat, vyberte obrázek v oblasti náhledu nebo oblasti miniatur v horní části obrazovky a klepněte na tlačítko **✗** (Odstranit). Vybraný obrázek se odstraní a vy budete moci položku znovu naskenovat.

11. Klepněte na tlačítko **Uložit (Save)**.

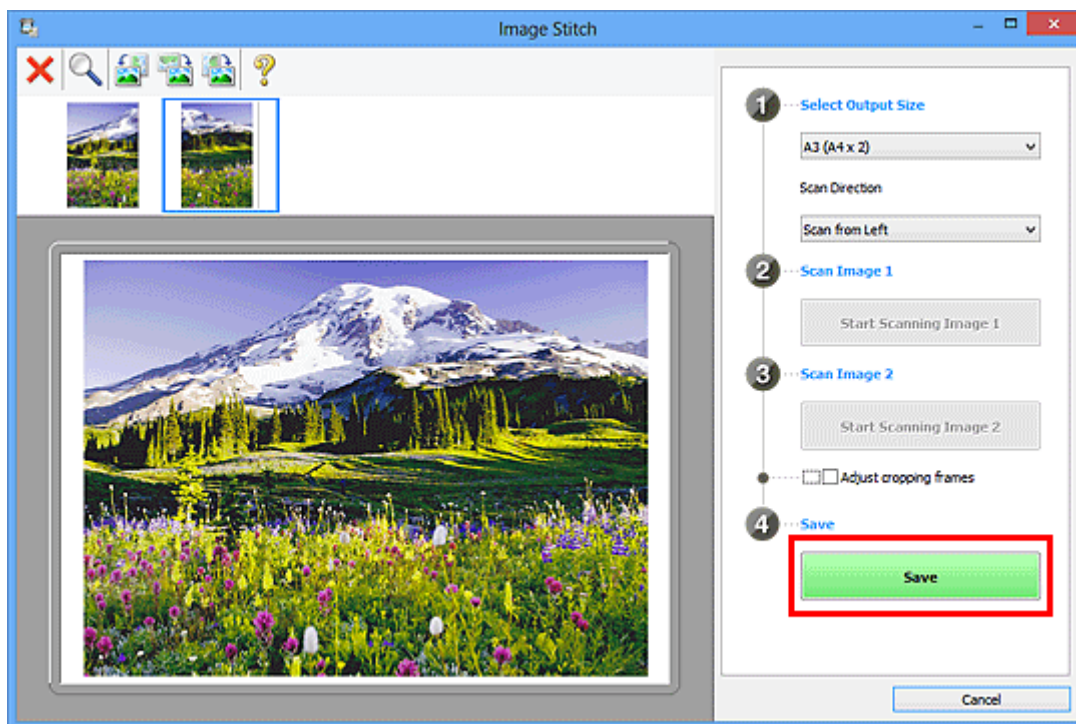

Sloučený obraz se uloží.

»»» Poznámka

- Podrobné informace o okně **Sešití obrázku (Image Stitch)** naleznete v části „[Okno Sešití obrázku](#)“.
- Podrobnější nastavení skenování můžete upravit v [dialogovém okně Nastavení \(Skenování a sešití\) \(Settings \(Scan and Stitch\)\)](#), které zobrazíte klepnutím na tlačítko **Nastavení... (Settings...)**.

Úpravy rámců pro oříznutí v okně Sešití obrázku

Oříznutí je operace, při které vyberete na obrázku oblast, kterou chcete zachovat. Zbývající část bude při skenování odstraněna.

V okně **Sešití obrázku (Image Stitch)** můžete u obrázku zobrazeného v oblasti náhledu nastavit rámeček pro oříznutí.

»»» Poznámka

- Informace o úpravě rámců pro oříznutí v programu ScanGear (ovladač skeneru) naleznete v tématu „Úpravy rámeček pro oříznutí (program ScanGear)“ pro daný model, které lze otevřít z úvodní obrazovky dokumentu *Příručka online*.

Počáteční rámeček pro oříznutí

Není určen žádný rámeček pro oříznutí. Po zaškrtnutí políčka **Upravit rámeček pro oříznutí (Adjust cropping frames)** se okolo obrázku v oblasti náhledu automaticky vytvoří aktivní rámeček pro oříznutí. Tento rámeček pro oříznutí můžete přetáhnout na potřebné místo.

Po spuštění skenování bude naskenována pouze oblast obrázku ohraničená rámečkem pro oříznutí.

Úpravy rámeček pro oříznutí

Přesunete-li kurzor na rámeček pro oříznutí, změní se na symbol  (šipka). Klepnutím myši a přetažením kurzoru rámeček pro oříznutí zvětšíte nebo zmenšíte.



Přesunete-li kurzor do oblasti rámeček pro oříznutí, změní se na symbol  (vlasový kříž). Klepnutím myši a přetažením kurzoru přesunete celý rámeček.



Odstranění rámeček pro oříznutí

Chcete-li rámeček pro oříznutí odstranit, zrušte zaškrtnutí políčka **Upravit rámeček pro oříznutí (Adjust cropping frames)**.

Vyjmutí textu z naskenovaných obrazů (OCR)

Po klepnutím na položku **OCR** na hlavní obrazovce nástroje IJ Scan Utility můžete naskenovat textu z časopisů a novin a zobrazit ho v zadané aplikaci.

»»» Poznámka

- Text můžete vyjmout také pomocí funkcí **Dokument (Document)**, **Uživatelský (Custom)** a **ScanGear**.

1. [Spusťte nástroj IJ Scan Utility.](#)
2. Klepněte na tlačítko **Nastavení... (Settings...)**, v [dialogovém okně Nastavení \(OCR\) \(Settings \(OCR\)\)](#) nastavte typ, rozlišení a další parametry dokumentu a pak vyberte aplikaci, ve které chcete zobrazit výsledek.

Po dokončení nastavení klepněte na tlačítko **OK**.

»»» Poznámka

- Možnost **Rozlišení (Resolution)** lze nastavit pouze na hodnotu **300 dpi** nebo **400 dpi**.
- Pokud není nainstalována kompatibilní aplikace, text z obrázku se extrahuje a zobrazí se v textovém editoru.
Text, který se má zobrazit, bude záviset na nastavení **Jazyk dokumentu (Document Language)** v [dialogovém okně Nastavení \(Obecné nastavení\) \(Settings \(General Settings\)\)](#). V položce **Jazyk dokumentu (Document Language)** vyberte jazyk, který chcete extrahovat, a spusťte skenování.
- V rozevírací nabídce můžete přidat požadovanou aplikaci.

3. Klepněte na tlačítko **OCR**.

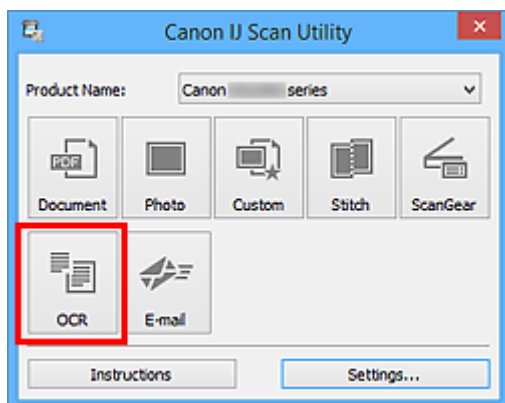

Spustí se skenování.

Po dokončení skenování se naskenované obrázky uloží podle nastavení a rozpoznávaný text se zobrazí ve vybrané aplikaci.

»»» Poznámka

- Chcete-li skenování zrušit, klepněte na tlačítko **Storno (Cancel)**.
- Text zobrazený v textovém editoru slouží pouze jako pomůcka. Text v následujících typech obrazů nemusí být správně rozpoznáván.

- Dokumenty obsahující text s velikostí písma mimo rozsah 8 až 40 bodů (při rozlišení 300 dpi)
- Zešikmené dokumenty
- Dokumenty umístěné obráceně nebo dokumenty s textem s nesprávnou orientací (pootočené znaky)
- Dokumenty, které obsahují speciální písma, efekty, kurzívu nebo ručně psaný text
- Dokumenty s úzkými mezerami mezi řádky
- Dokumenty s barevným pozadím textu
- Dokumenty napsané ve více jazycích

Odesílání naskenovaných obrazů prostřednictvím e-mailu

Naskenované obrazy můžete jednoduše odesílat prostřednictvím e-mailu. Stačí klepnout na tlačítko **E-mail** na hlavní obrazovce nástroje IJ Scan Utility.

»»» Poznámka

- Naskenované obrázky můžete odesílat e-mailem také pomocí funkcí **Dokument (Document)**, **Fotografie (Photo)**, **Uživatelský (Custom)** nebo **ScanGear**.

1. [Spusťte nástroj IJ Scan Utility.](#)
2. Klepněte na položku **Nastavení... (Settings...)**, v [dialogovém okně Nastavení \(E-mail\) \(Settings \(E-mail\)\)](#) podle potřeby nastavte typ, rozlišení a další parametry položky a potom vyberte e-mailového klienta.
Po dokončení nastavení klepněte na tlačítko **OK**.

3. Umístěte položku na desku skeneru.

■ [Umístění originálů \(skenování z počítače\)](#)

4. Klepněte na tlačítko **E-mail**.

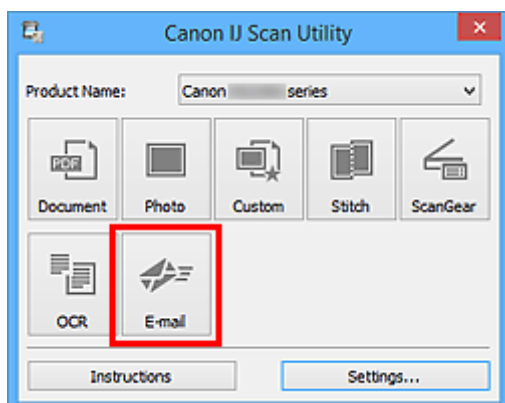

Spustí se skenování.

Po dokončení skenování se automaticky spustí e-mailový klient a obrázky se připojí k nové zprávě.

»»» Poznámka

- Chcete-li skenování zrušit, klepněte na tlačítko **Storno (Cancel)**.
- Naskenované obrázky se uloží podle nastavení v dialogovém okně Nastavení.
- Je-li v dialogovém okně Nastavení označeno políčko **Kontrola výsledků skenování a úprava nastavení ukládání (Check scan results and specify save settings)**, zobrazí se [dialogové okno Nastavení uložení \(Save Settings\)](#). Po nastavení možností uložení a klepnutí na tlačítko **OK** se naskenované obrázky automaticky uloží a připojí k nové zprávě vybraného e-mailového klienta.

5. Zadejte příjemce, předmět a text e-mailové zprávy a zprávu odešlete.

Podrobnosti naleznete v uživatelské příručce k emailovému klientovi.

Skenování více originálů najednou

Podle potřeby můžete skenovat dvě nebo více fotografií (malých položek) umístěné na skle současně a ukládat je poté samostatně.

»»» Důležité

- Následující typy položek nemusí být naskenovány správně. V tomto případě upravte rámce pro oříznutí (oblasti skenování) v režimu zobrazení celého obrazu programu ScanGear (ovladač skeneru) a skenování zopakujte.
 - Fotografie s bělavým pozadím
 - Položky vytištěné na bílém papíře, ručně psané dokumenty, vizitky atd.
 - Tenké položky
 - Tlusté položky

Podrobnosti naleznete v tématu „Skenování většího počtu dokumentů současně pomocí programu ScanGear (ovladač skeneru)“ pro daný model, které lze otevřít z úvodní obrazovky dokumentu *Příručka online*.

»»» Poznámka

- V následujících popisech jsou jako příklady použity obrazovky skenování s oblíbeným nastavením.

1. Umístěte položky na sklo.

■ [Umístění originálů \(skenování z počítače\)](#)

2. [Spustíte nástroj IJ Scan Utility](#).

3. Klepněte na tlačítko **Nastavení... (Settings...)**.

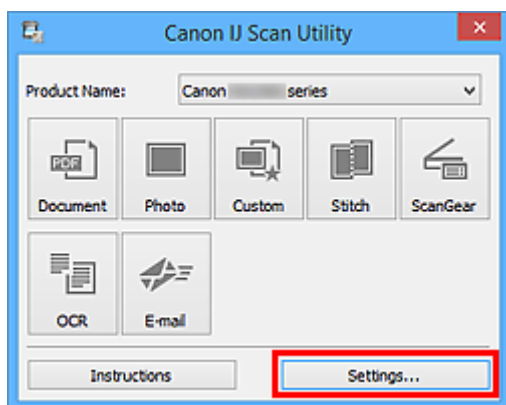

Zobrazí se dialogové okno Nastavení.

4. Klepněte na tlačítko **Uživatelské skenování (Custom Scan)**.

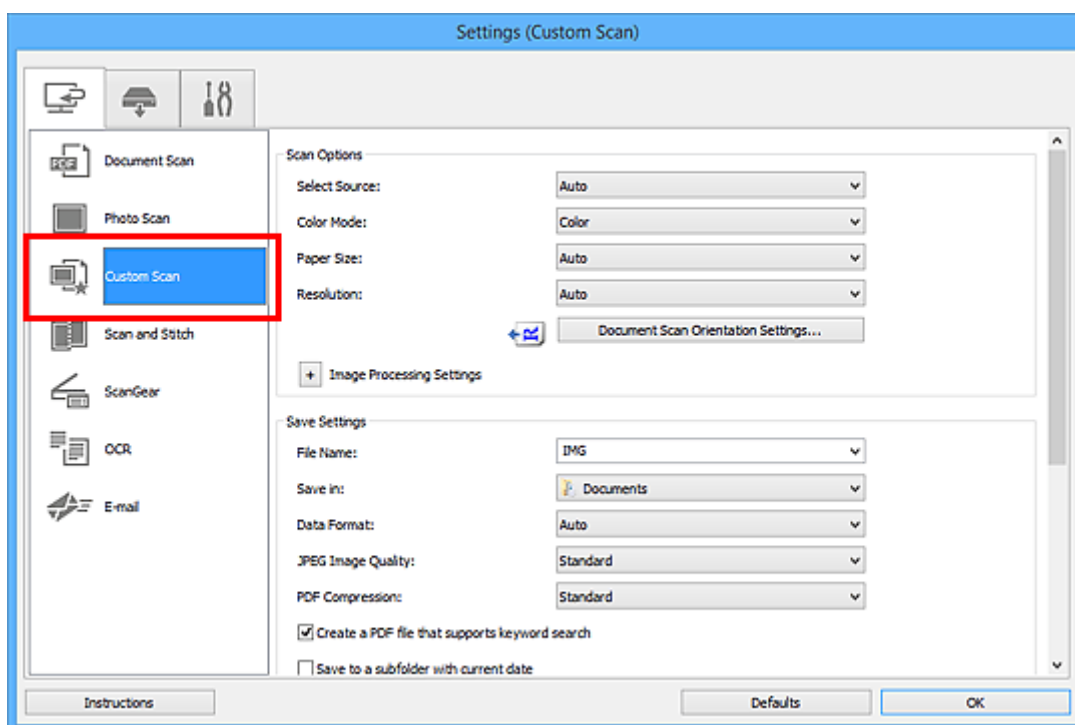

5. Vyberte nastavení **Vybrat zdroj (Select Source)** podle skenovaných položek.

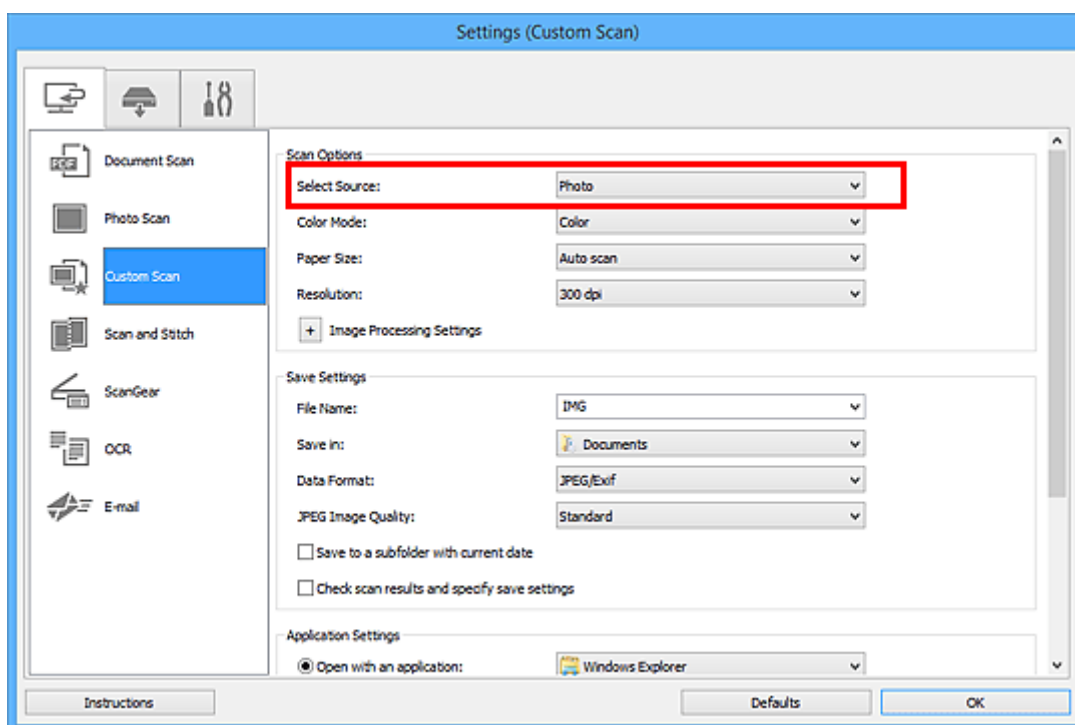

6. V nabídce **Velikost papíru (Paper Size)** vyberte možnost **Automatické skenování (Auto scan)** a klepněte na tlačítko **OK**.

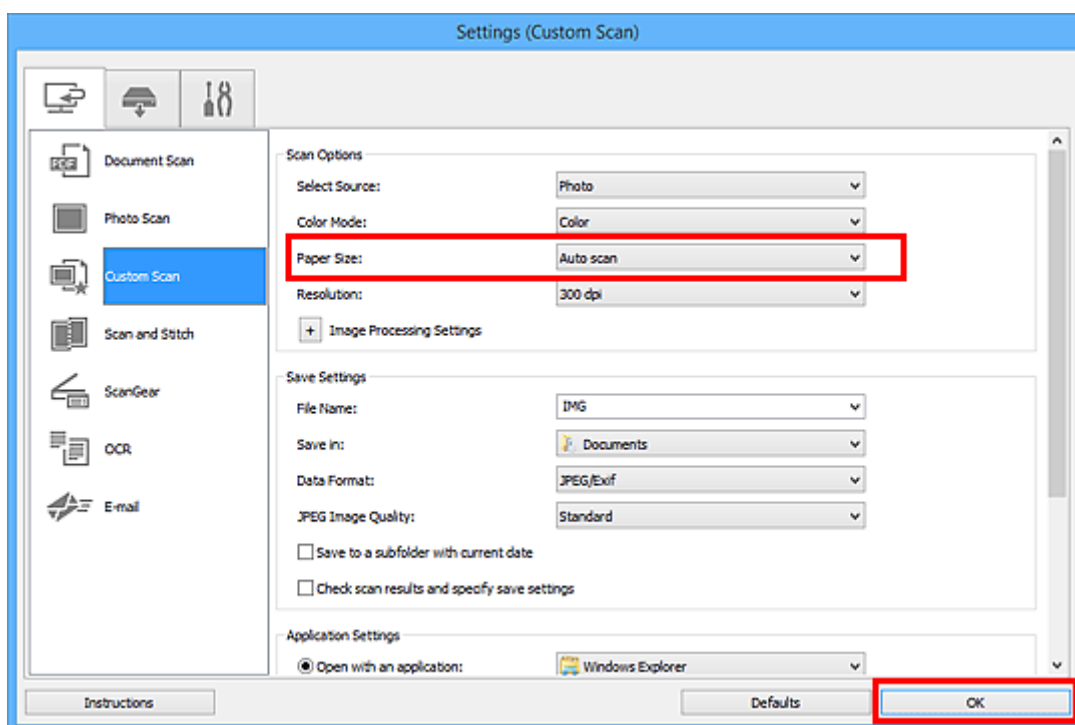

Zobrazí se hlavní obrazovka nástroje IJ Scan Utility.

►►► Poznámka

- Podrobnosti o položkách nastavení v dialogovém okně Nastavení naleznete na následujících stránkách.

- [Dialogové okno Nastavení \(Skenování dokumentů\)](#)
- [Dialogové okno Nastavení \(Skenování fotografií\)](#)
- [Dialogové okno Nastavení \(Uživatelské skenování\)](#)
- [Dialogové okno Nastavení \(OCR\)](#)
- [Dialogové okno Nastavení \(E-mail\)](#)

7. Klepněte na tlačítko **Uživatelský (Custom)**.

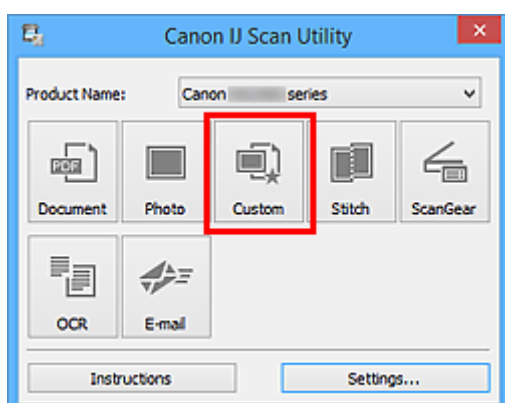

Více položek je naskenováno současně.

►►► Poznámka

- Chcete-li skenování zrušit, klepněte na tlačítko **Storno (Cancel)**.

- Naskenované obrázky se uloží do složky zadané v nastavení **Uložit do (Save in)** v odpovídajícím dialogovém okně Nastavení, které zobrazíte klepnutím na tlačítko **Nastavení... (Settings...)**. V každém dialogovém okně Nastavení lze provádět také některá podrobnější nastavení skenování.

Skenování více dokumentů současně pomocí podavače ADF (automatický podavač dokumentů)

Umístěte více dokumentů do podavače ADF (automatický podavač dokumentů) a naskenujte je všechny najednou.

»»» Poznámka

- Více dokumentů najednou můžete z podavače ADF skenovat pomocí následujících možností: **Dokument (Document)**, **Uživatelský (Custom)**, **ScanGear**, **OCR** nebo **E-mail**.
Informace o používání programu ScanGear (ovladač skeneru) naleznete v tématu „Skenování pomocí aplikace (ScanGear)“ pro daný model, které lze otevřít z úvodní obrazovky dokumentu *Příručka online*.
- V následujících popisech jsou jako příklady použity obrazovky skenovaných dokumentů.

1. Umístěte dokumenty do podavače ADF (automatického podavače dokumentů).

■ [Umístění dokumentů \(ADF \(automatický podavač dokumentů\)\)](#)

2. [Spustěte nástroj IJ Scan Utility](#).

3. Klepněte na tlačítko **Nastavení... (Settings...)**.

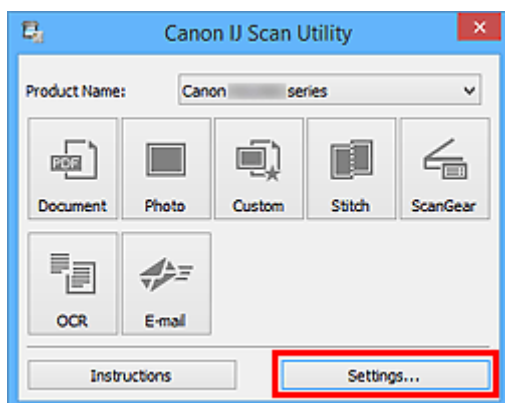

Zobrazí se dialogové okno Nastavení.

4. Klepněte na tlačítko **Skenování dokumentů (Document Scan)**.

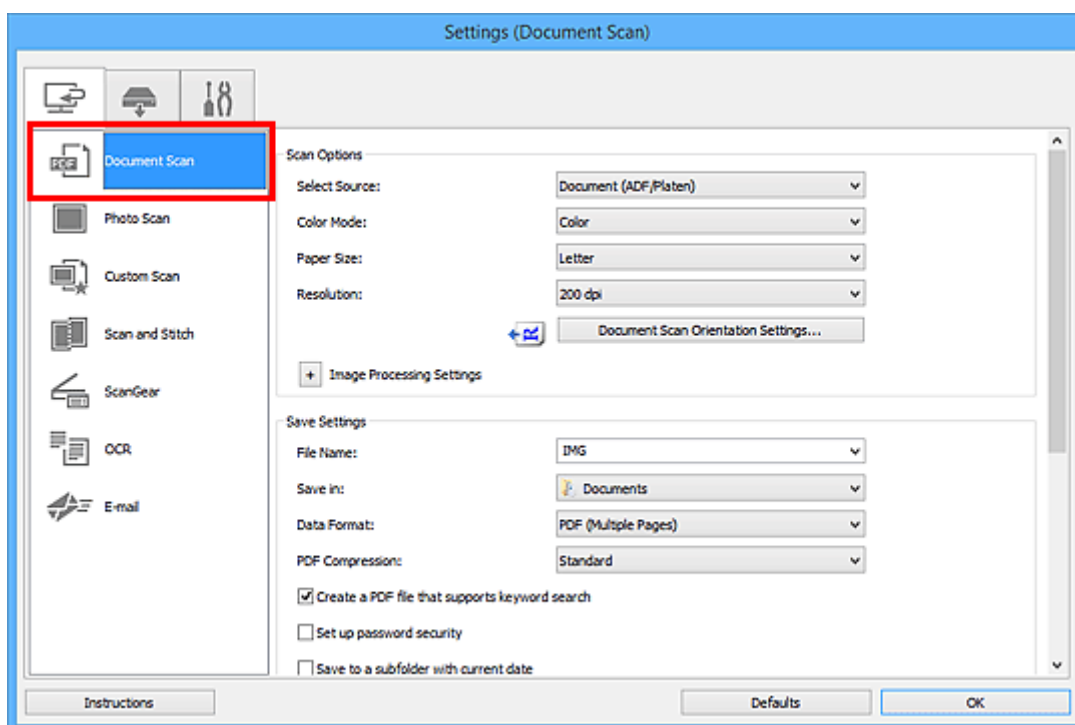

5. Vyberte nastavení **Vybrat zdroj (Select Source)** podle skenovaných dokumentů.

Chcete-li skenovat pouze přední stranu jednotlivých dokumentů, vyberte položku **Dokument (ADF/sklo) (Document (ADF/Platen))** nebo **Dokument (ADF, jednostranně) (Document (ADF Simplex))**.

Chcete-li naskenovat přední i zadní strany všech dokumentů, vyberte položku **Dokument (ADF, ručně oboustranně) (Document (ADF Manual Duplex))**.

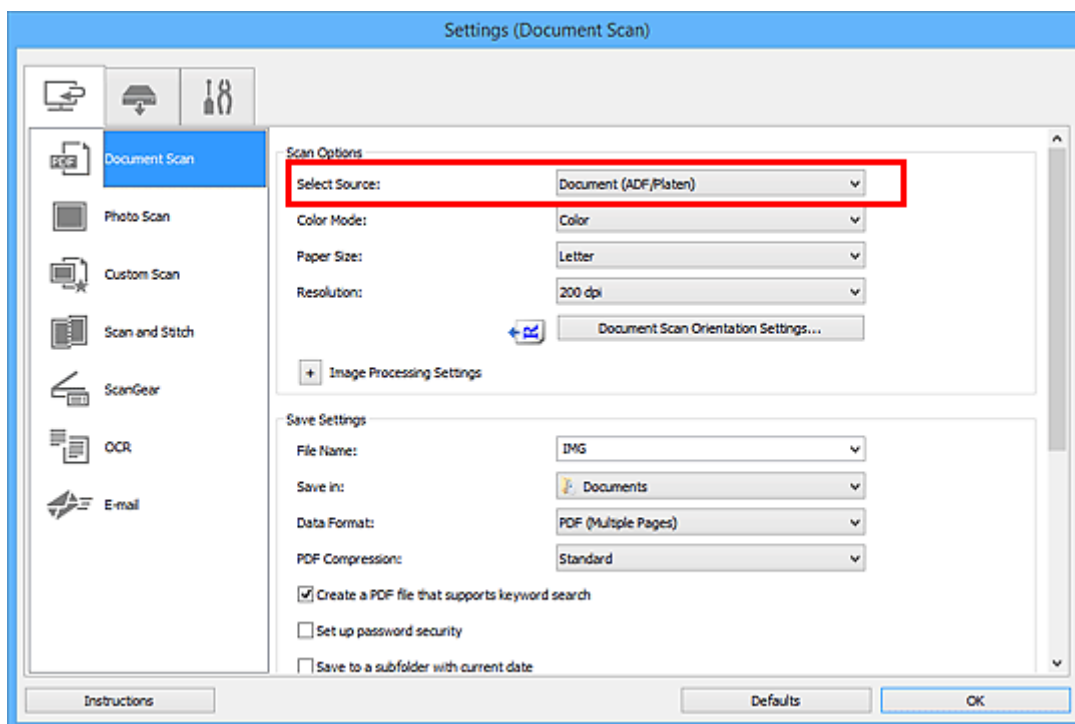

6. Nastavte požadovaný barevný režim, velikost dokumentu a rozlišení skenování.

Klepněte na tlačítko **Nast. orientace při sken. dokum... (Document Scan Orientation Settings...)** a vyberte orientaci skenovaných dokumentů. V zobrazeném dialogovém okně můžete upřesnit nastavení **Orientace (Orientation)** a **Strana vazby (Binding Side)**. Na nastavení **Strana vazby (Binding Side)** závisí způsob umístění dokumentů při skenování zadních stran.

Po dokončení nastavení klepněte na tlačítko **OK**.

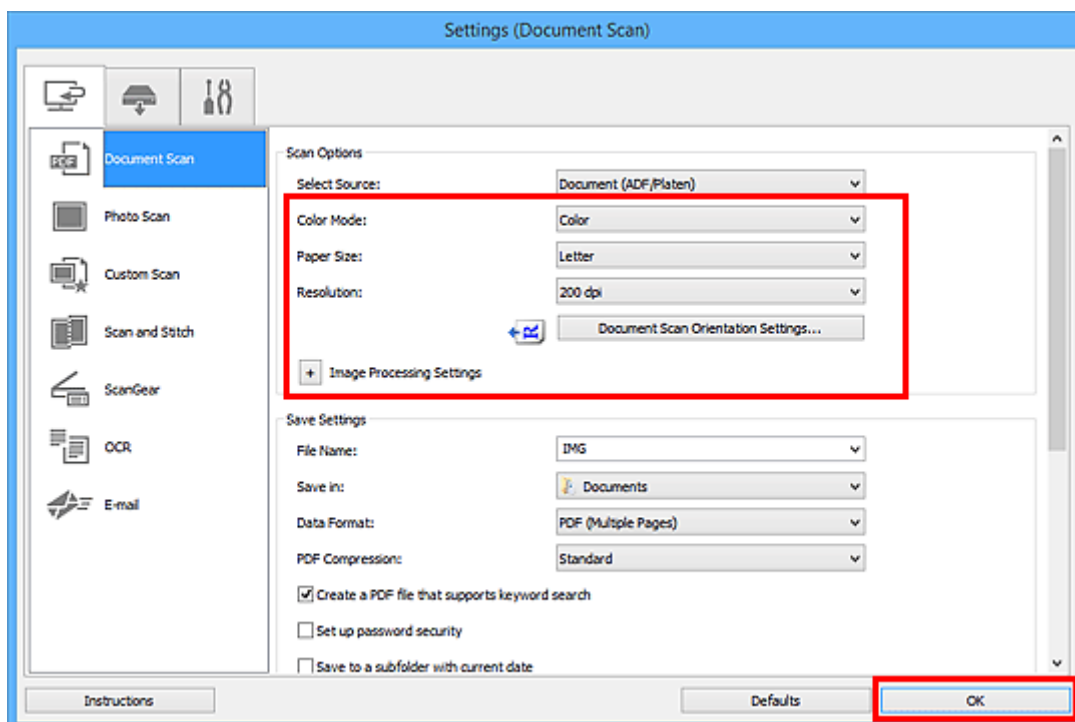

Zobrazí se hlavní obrazovka nástroje IJ Scan Utility.

»»» Poznámka

- Podrobnosti o položkách nastavení v dialogovém okně **Nastavení** naleznete na následujících stránkách.

- [Dialogové okno **Nastavení \(Skenování dokumentů\)**](#)
- [Dialogové okno **Nastavení \(Uživatelské skenování\)**](#)
- [Dialogové okno **Nastavení \(OCR\)**](#)
- [Dialogové okno **Nastavení \(E-mail\)**](#)

7. Klepněte na tlačítko **Dokument (Document)**.

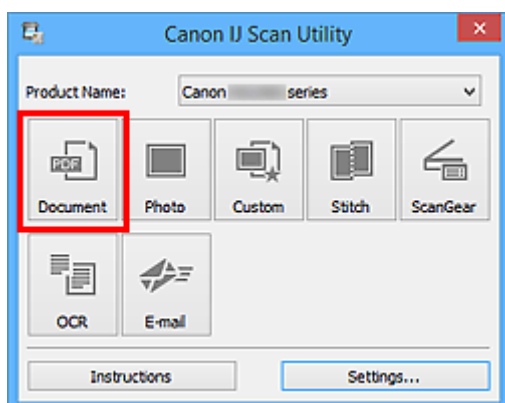

Spustí se skenování.

►► Poznámka

- Chcete-li skenování zrušit, klepněte na tlačítko **Storno (Cancel)**.

Pokud jste v nabídce **Vybrat zdroj (Select Source)** vybrali možnost **Dokument (ADF, ručně oboustranně) (Document (ADF Manual Duplex))**, přejděte ke kroku 8.

8. Umístěte dokumenty podle pokynů na obrazovce.

►► Poznámka

- V následujících popisech jsou jako příklady použity obrazovky skenování s možností **Orientace (Orientation)** nastavenou na hodnotu **Na výšku (Portrait)**.

Je-li v nastavení Nast. orientace při sken. dokum... (Document Scan Orientation Settings...) u položky Strana vazby (Binding Side) vybrána možnost Dlouhá hrana (Long edge):

Umístěte dokumenty tak, že již naskenované dokumenty otočíte o 180 stupňů.

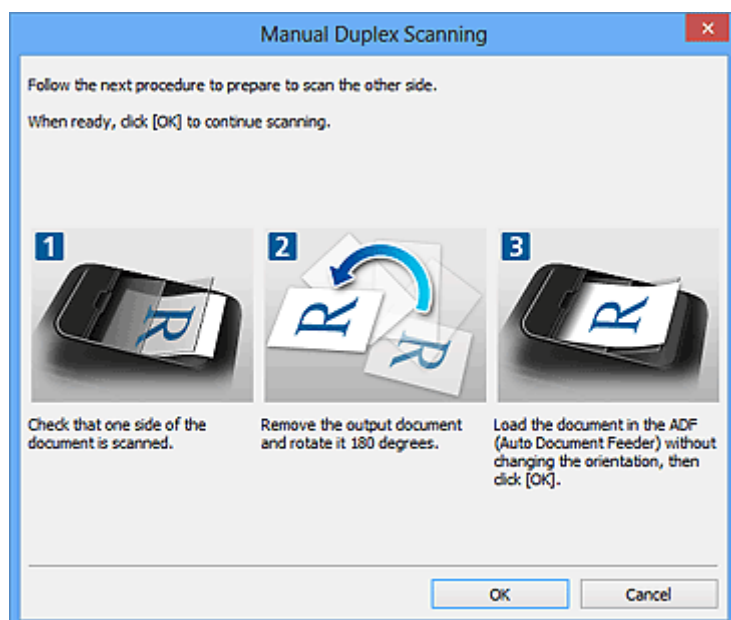

Je-li v nastavení Nast. orientace při sken. dokum... (Document Scan Orientation Settings...) u položky Strana vazby (Binding Side) vybrána možnost Krátká hrana (Short edge):

Umístěte dokumenty tak, abyste nezměnili orientaci již naskenovaných dokumentů.

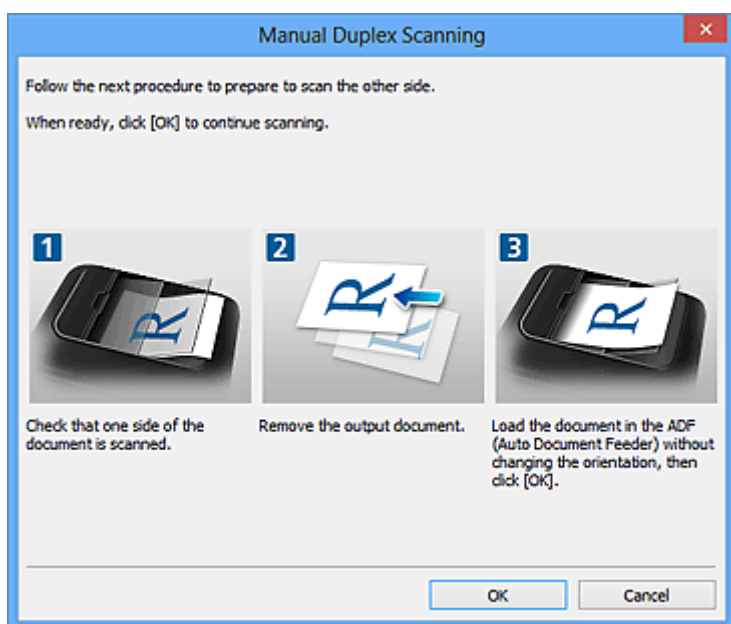

9. Klepněte na tlačítko **OK**.

Spustí se skenování.

»»» **Poznámka**

- Chcete-li skenování zrušit, klepněte na tlačítko **Storno (Cancel)**.
- Naskenované obrázky se uloží do složky zadané v nastavení **Uložit do (Save in)** v odpovídajícím dialogovém okně **Nastavení**, které zobrazíte klepnutím na tlačítko **Nastavení... (Settings...)**. V každém dialogovém okně **Nastavení** lze provádět také některá podrobnější nastavení skenování.

Ukládání po kontrole výsledků skenování

Výsledky skenování můžete zkontrolovat a následně obrázky uložit do počítače.

»»» Důležité

- Při skenování pomocí ovládacího panelu nelze před uložením výsledky skenování zkontrolovat.

»»» Poznámka

- V následujících popisech jsou jako příklady použity obrazovky skenovaných fotografií.

1. [Spusťte nástroj IJ Scan Utility.](#)
2. Klepněte na tlačítko **Nastavení... (Settings...)**.

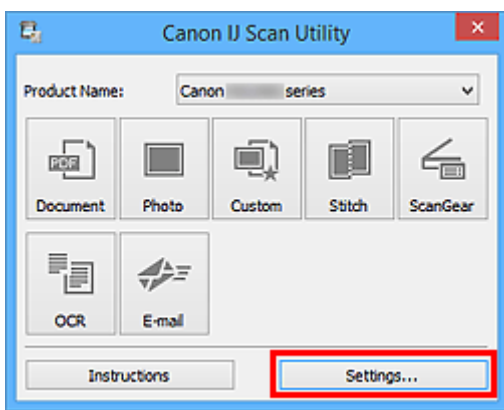

Zobrazí se [dialogové okno Nastavení](#).

3. Klepněte na tlačítko **Skenování fotografií (Photo Scan)**.

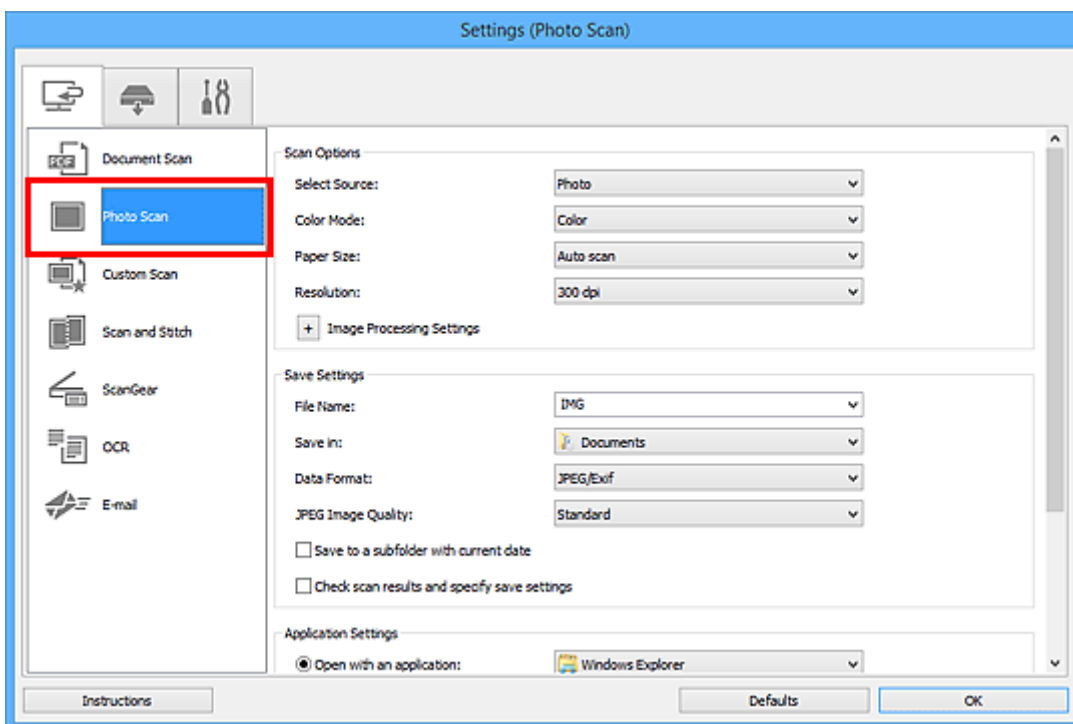

4. Označte políčko **Kontrola výsledků skenování a úprava nastavení ukládání (Check scan results and specify save settings)** a klepněte na tlačítko **OK**.

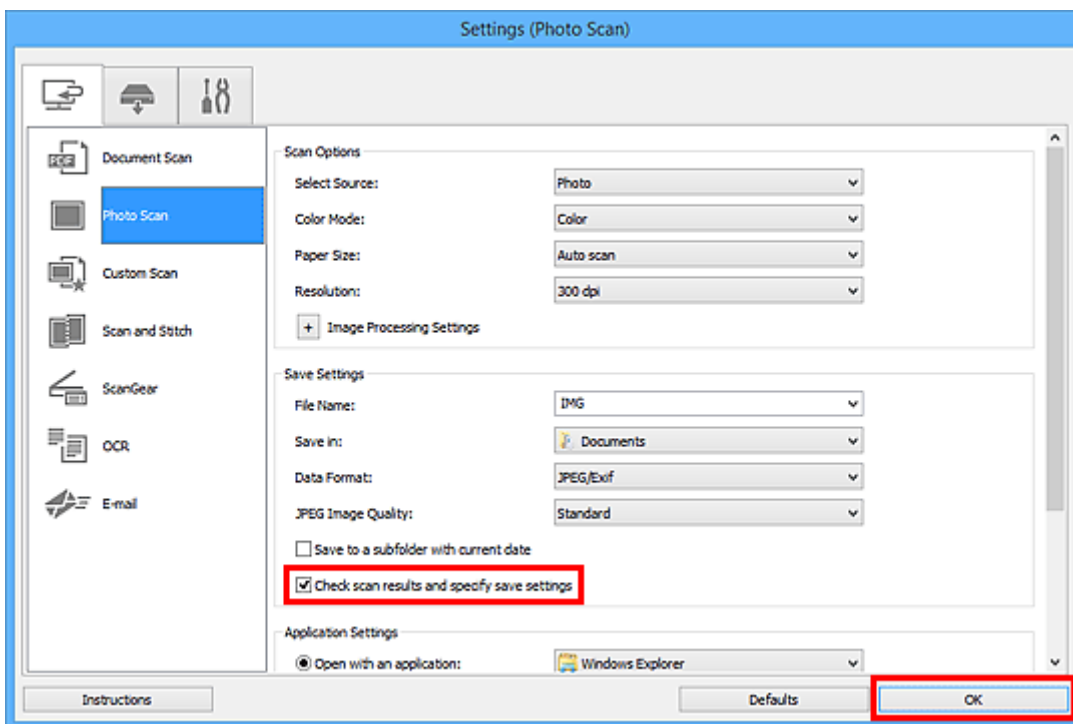

Zobrazí se hlavní obrazovka nástroje IJ Scan Utility.

►►► Poznámka

- Podrobnosti o položkách nastavení v dialogovém okně Nastavení naleznete na následujících stránkách.

- [Dialogové okno Nastavení \(Skenování dokumentů\)](#)
- [Dialogové okno Nastavení \(Skenování fotografií\)](#)
- [Dialogové okno Nastavení \(Uživatelské skenování\)](#)
- [Dialogové okno Nastavení \(Skenování a sešití\)](#)
- [Dialogové okno Nastavení \(ScanGear\)](#)
- [Dialogové okno Nastavení \(OCR\)](#)
- [Dialogové okno Nastavení \(E-mail\)](#)

5. Klepněte na tlačítko **Fotografie (Photo)**.

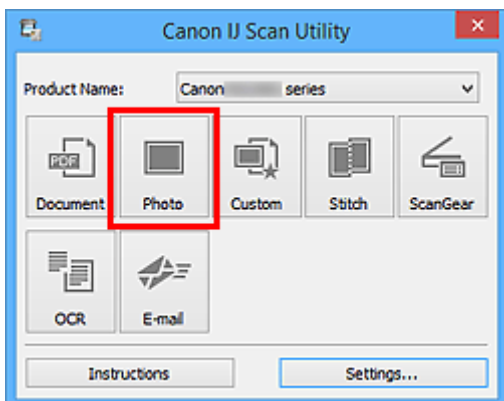

Spustí se skenování.

Po dokončení skenování se zobrazí dialogové okno **Nastavení uložení (Save Settings)**.

»»» Poznámka

- Chcete-li skenování zrušit, klepněte na tlačítko **Storno (Cancel)**.

6. Podle potřeby změňte pořadí obrázků nebo možnosti ukládání souborů.

Pořadí obrázků nebo možnosti ukládání souborů můžete upravit v rámci [dialogového okna **Nastavení uložení \(Save Settings\)**](#).

»»» Poznámka

- Ve výchozím nastavení jsou zadány následující složky pro uložení.
 - **Systém Windows 10 / Windows 8.1 / Windows Vista:**
složka **Dokumenty (Documents)**
 - **Systém Windows 8 / Windows 7:**
složka **Dokumenty (My Documents)**

7. Klepněte na tlačítko **OK**.

Naskenované obrazy se uloží podle zadaného nastavení.

Obrazovky nástroje IJ Scan Utility

- ▶ **Hlavní obrazovka nástroje IJ Scan Utility**
- ▶ **Dialogové okno Nastavení**
 - Dialogové okno **Nastavení (Skenování dokumentů)**
 - Dialogové okno **Nastavení (Skenování fotografií)**
 - Dialogové okno **Nastavení (Uživatelské skenování)**
 - Dialogové okno **Nastavení (Skenování a sešití)**
 - Dialogové okno **Nastavení (ScanGear)**
 - Dialogové okno **Nastavení (OCR)**
 - Dialogové okno **Nastavení (E-mail)**
 - Dialogové okno **Nastavení (Uložit do počítače (dokument))**
 - Dialogové okno **Nastavení (Uložit do počítače (fotografie))**
 - Dialogové okno **Nastavení (Připojit k e-mailu (dokument))**
 - Dialogové okno **Nastavení (Připojit k e-mailu (fotografie))**
 - Dialogové okno **Nastavení (Obecné nastavení)**
- ▶ **Dialogové okno Nastavení uložení**
- ▶ **Dialogové okno Nastavení zabezpečení heslem**
- ▶ **Okno Sešití obrázku**

Hlavní obrazovka nástroje IJ Scan Utility

Při spuštění nástroje IJ Scan Utility postupujte následovně:

Windows 10:

Z nabídky **Start** vyberte položky **Všechny aplikace (All apps)** > **Canon Utilities** > **IJ Scan Utility** a spusťte tak nástroj IJ Scan Utility.

Windows 8.1/Windows 8:

Na úvodní obrazovce vyberte položku **IJ Scan Utility** a spusťte tak nástroj IJ Scan Utility.

Pokud se na obrazovce Start položka **IJ Scan Utility** nezobrazuje, vyberte ovládací tlačítko **Hledat (Search)** a zadejte řetězec „IJ Scan Utility“.

Windows 7/Windows Vista:

Pokud chcete spustit nástroj IJ Scan Utility, z nabídky **Start** vyberte položky **Všechny programy (All Programs)** > **Canon Utilities** > **IJ Scan Utility** > **IJ Scan Utility**.

Celý proces od skenování po uložení obrazu můžete provést jedním klepnutím na odpovídající ikonu.

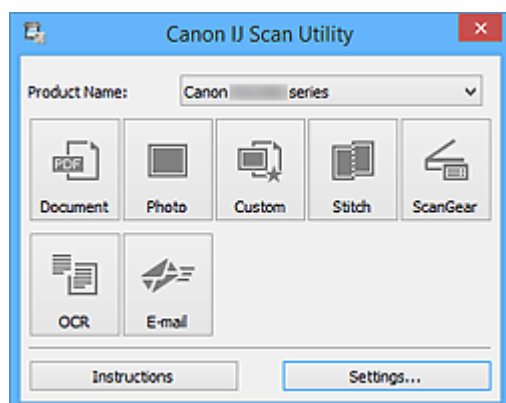

Název produktu (Product Name)

Zobrazí název produktu, který program IJ Scan Utility dle nastavení aktuálně používá.

Není-li zobrazen produkt, který chcete použít, vyberte požadovaný produkt ze seznamu.

Zároveň v případě síťového připojení vyberte možnost, u níž za názvem produktu následuje položka „Sít“.

»»» Poznámka

- Postup nastavení síťového prostředí naleznete v části „[Nastavení skenování prostřednictvím sítě](#)“.

Dokument (Document)

Naskenuje položky jako dokumenty a uloží je do počítače.

Nastavení skenování/uložení a odezvu po skenování lze určit v [dialogovém okně Nastavení \(Skenování dokumentů\) \(Settings \(Document Scan\)\)](#).

Fotografie (Photo)

Naskenuje položky jako fotografie a uloží je do počítače.

Nastavení skenování/uložení a odezvu po skenování lze určit v [dialogovém okně Nastavení \(Skenování fotografií\) \(Settings \(Photo Scan\)\)](#).

Uživatelský (Custom)

Naskenuje položky s využitím vašeho oblíbeného nastavení a obrázky uloží do počítače. Typ položky lze zjistit automaticky.

Nastavení skenování/uložení a odezvu po skenování lze určit v [dialogovém okně Nastavení \(Uživatelské skenování\) \(Settings \(Custom Scan\)\)](#).

Sešití (Stitch)

Zobrazí okno **Sešití obrázku (Image Stitch)**, ve kterém můžete skenovat levou a pravou polovinu položky, která je větší než skleněná deska vaší tiskárny nebo skeneru, a poté spojit naskenované obrázky do jednoho obrázku.

Nastavení skenování/uložení a odezvu po skenování lze určit v [dialogovém okně Nastavení \(Skenování a sešití\) \(Settings \(Scan and Stitch\)\)](#).

ScanGear

Spustí program ScanGear (ovladač skeneru), ve kterém můžete opravit obraz nebo nastavit barvy při skenování.

Nastavení skenování/uložení a aplikace lze určit v [dialogovém okně Nastavení \(ScanGear\) \(Settings \(ScanGear\)\)](#).

OCR

Umožňuje skenování textu z časopisů a novin a jeho zobrazení v zadané aplikaci.

Nastavení skenování/uložení a aplikace lze určit v [dialogovém okně Nastavení \(OCR\) \(Settings \(OCR\)\)](#).

E-mail

Naskenované obrázky můžete odesílat prostřednictvím e-mailu.

Nastavení skenování/uložení a aplikace lze určit v [dialogovém okně Nastavení \(E-mail\) \(Settings \(E-mail\)\)](#).



Pokyny (Instructions)

Otevře tuto příručku.

Nastavení... (Settings...)

Zobrazí se [dialogové okno Nastavení](#), ve kterém můžete určit nastavení skenování/uložení a odezvu po skenování.

Dialogové okno Nastavení

V dialogovém okně Nastavení jsou k dispozici tři karty:  (Skenování z počítače),  (Skenování z ovládacího panelu) a  (Obecné nastavení). Po klepnutí na kartu se zobrazení v červeném rámečku přepne a vy můžete upravit podrobné nastavení funkcí na každé z karet.

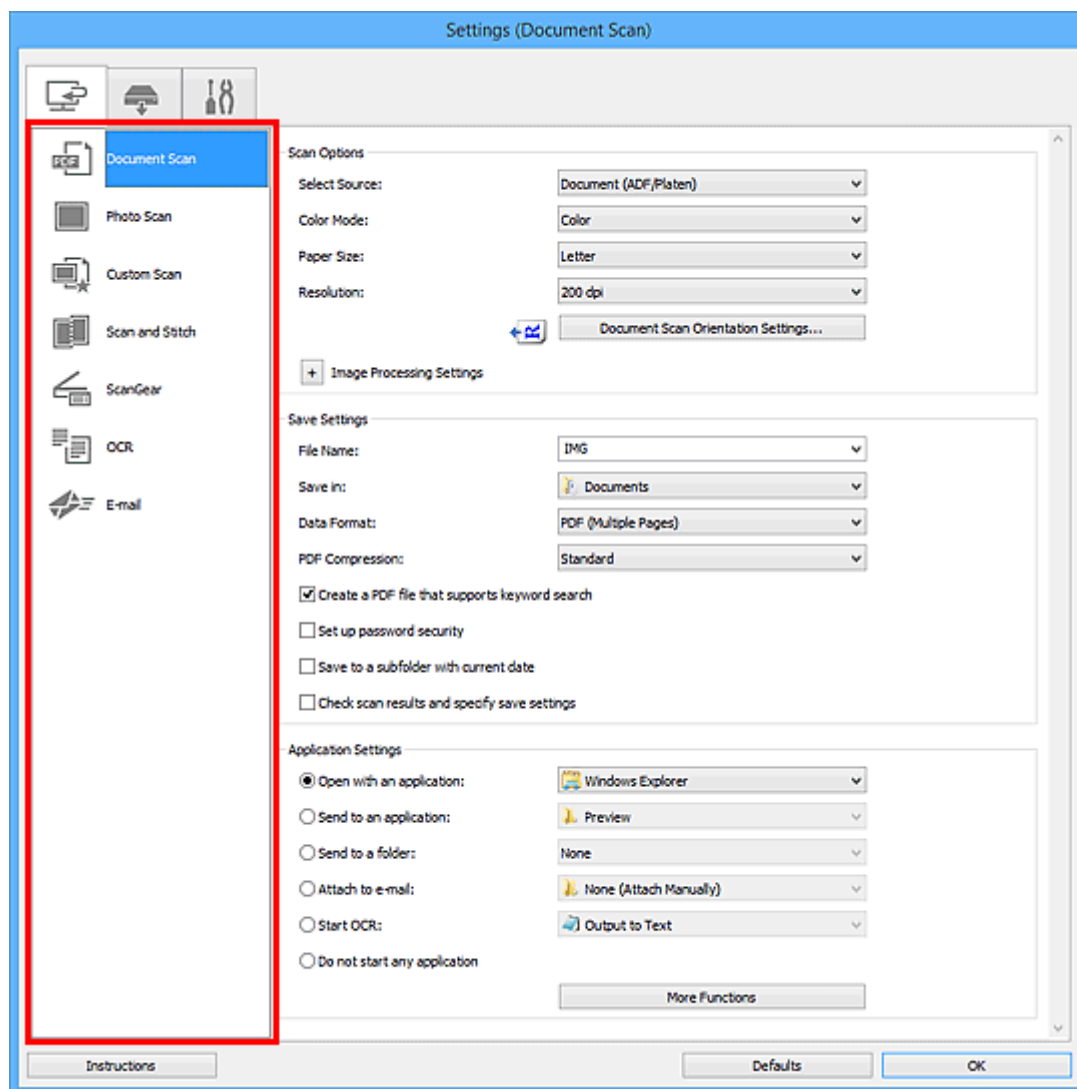

Karta (Skenování z počítače)

Podle potřeby můžete upravit odezvu při skenování pomocí nástroje IJ Scan Utility.

- [Dialogové okno Nastavení \(Skenování dokumentů\)](#)
- [Dialogové okno Nastavení \(Skenování fotografií\)](#)
- [Dialogové okno Nastavení \(Uživatelské skenování\)](#)
- [Dialogové okno Nastavení \(Skenování a sešití\)](#)
- [Dialogové okno Nastavení \(ScanGear\)](#)
- [Dialogové okno Nastavení \(OCR\)](#)
- [Dialogové okno Nastavení \(E-mail\)](#)

Karta (Skenování z ovládacího panelu)

Podle potřeby můžete určit způsob odezvy při skenování pomocí ovládacího panelu.

- [Dialogové okno **Nastavení \(Uložit do počítače \(dokument\)\)**](#)
- [Dialogové okno **Nastavení \(Uložit do počítače \(fotografie\)\)**](#)
- [Dialogové okno **Nastavení \(Připojit k e-mailu \(dokument\)\)**](#)
- [Dialogové okno **Nastavení \(Připojit k e-mailu \(fotografie\)\)**](#)

Karta (Obecné nastavení)

Podle potřeby můžete nastavit používaný produkt, omezení velikosti souboru připojeného k e-mailu, jazyk pro rozpoznávání textu v obrazech nebo složku, do které chcete obrazy dočasně ukládat.

- [Dialogové okno **Nastavení \(Obecné nastavení\)**](#)

Dialogové okno Nastavení (Skenování dokumentů)

Klepnutím na možnost **Skenování dokumentů (Document Scan)** na kartě  (Skenování z počítače) zobrazíte dialogové okno **Nastavení (Skenování dokumentů) (Settings (Document Scan))**.

V dialogovém okně **Nastavení (Skenování dokumentů) (Settings (Document Scan))** můžete zadat upřesňující nastavení skenování a skenovat položky jako dokumenty.

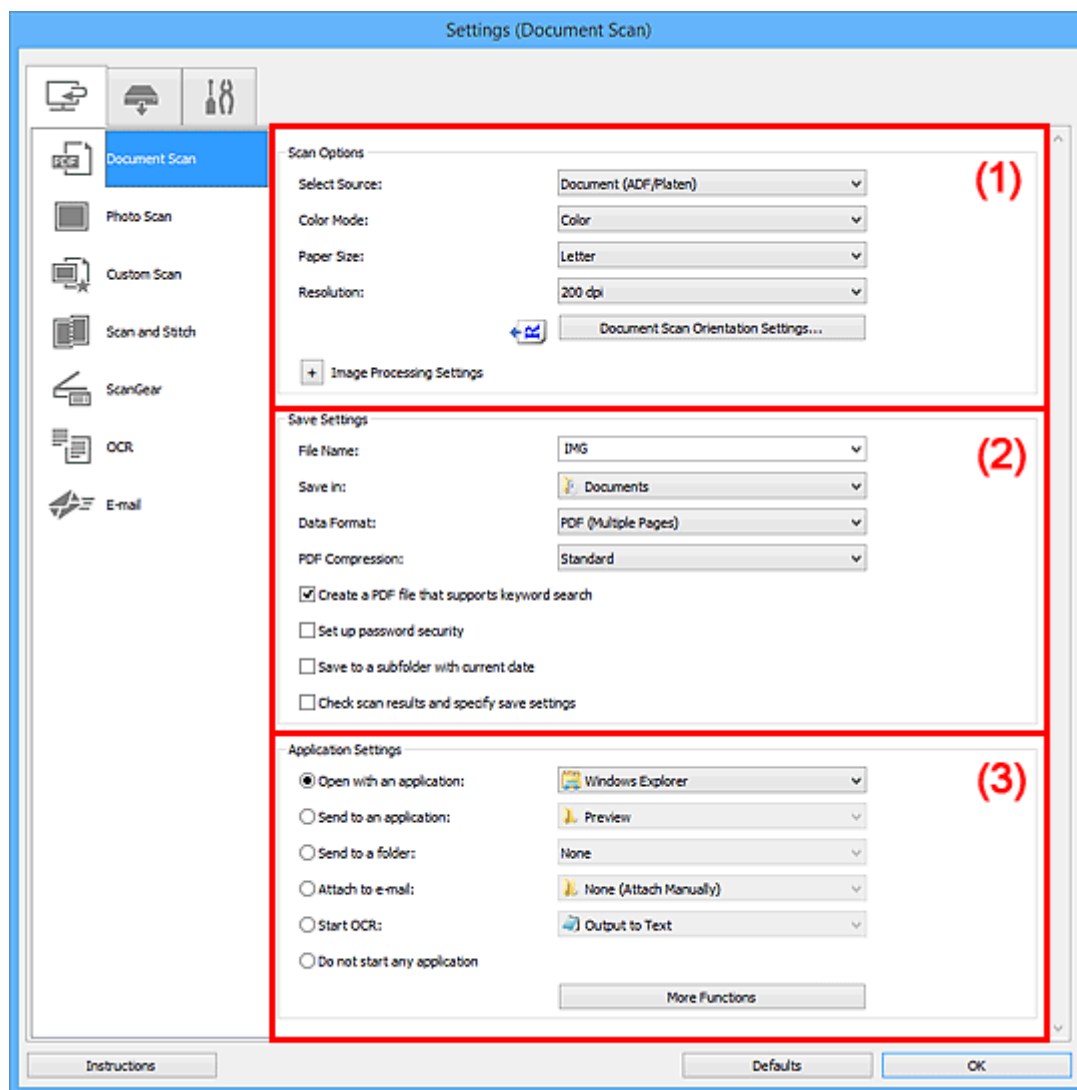

- [\(1\) Oblast Možnosti skenování](#)
- [\(2\) Oblast Nastavení uložení](#)
- [\(3\) Oblast Nastavení aplikace](#)

(1) Oblast Možnosti skenování

Vybrat zdroj (Select Source)

Vyberte typ položky, kterou chcete naskenovat.

- Skenování dokumentů: **Dokument (Document)** nebo **Dokument (ADF/sklo) (Document (ADF/Platen))**
- Skenování časopisů: **Časopis (Magazine)**

- Skenování dokumentů pomocí podavače ADF (automatický podavač dokumentů): **Dokument (ADF, jednostranně) (Document (ADF Simplex))**, **Dokument (ADF, ručně oboustranně) (Document (ADF Manual Duplex))** nebo **Dokument (ADF/sklo) (Document (ADF/Platen))**

»»» Poznámka

- Pokud je vybrána možnost **Dokument (ADF/sklo) (Document (ADF/Platen))** a dokumenty jsou umístěny na skle i v podavači ADF, budou naskenovány dokumenty umístěné v podavači ADF.

Barevný režim (Color Mode)

Vyberte barevný režim, ve kterém chcete předlohu skenovat.

Velikost papíru (Paper Size)

Vyberte velikost položky, kterou chcete naskenovat.

Vyberete-li možnost **Vlastní (Custom)**, otevře se okno, ve kterém můžete zadat velikost papíru. Zadejte nastavení **Jednotka (Unit)**, poté zadejte hodnoty **Šířka (Width)** a **Výška (Height)** a nakonec klepněte na tlačítko **OK**.

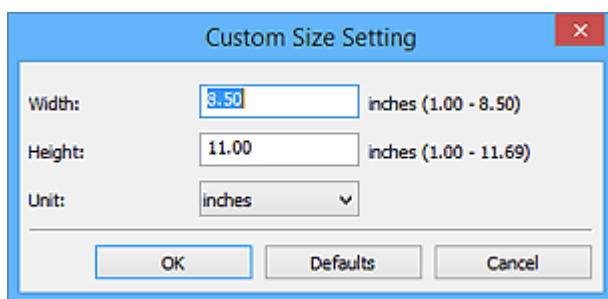

»»» Poznámka

- Klepnutím na tlačítko **Výchozí (Defaults)** obnovíte u vybraného nastavení výchozí hodnoty.

Rozlišení (Resolution)

Vyberte rozlišení položky, kterou chcete naskenovat.

Čím vyšší rozlišení (hodnota), tím více detailů bude v obrazu.

■ [Rozlišení](#)

»»» Poznámka

- Pokud je v okně **Nastavení aplikace (Application Settings)** zvolena možnost **Spustit OCR (Start OCR)**, lze vybrat pouze hodnoty **300 dpi** a **400 dpi**.

Nast. orientace při sken. dokum... (Document Scan Orientation Settings...)

Tato položka je zobrazena, pokud v nabídce **Vybrat zdroj (Select Source)** vyberete možnost ADF.

Klepnutím zobrazíte dialogové okno **Nast. orientace při sken. dokumentů (Document Scan Orientation Settings)**, ve kterém můžete nastavit orientaci a umístění vazby dokumentu určeného ke skenování pomocí podavače ADF.

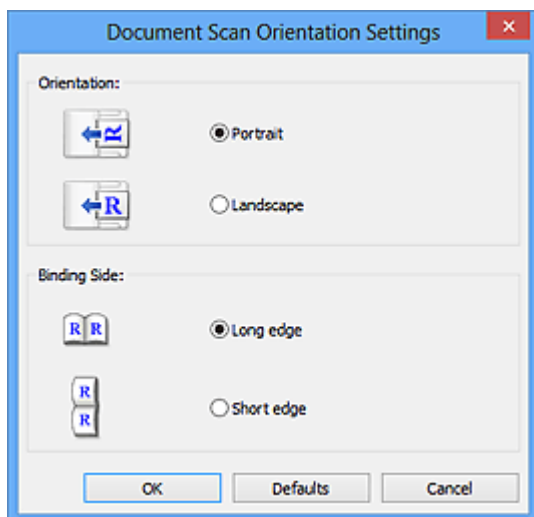

»»» Důležité

- Parametr **Strana vazby (Binding Side)** nelze zadat, skenujete-li pouze přední stranu jednotlivých dokumentů.

Nastavení zpracování obrazu (Image Processing Settings)

Klepnutím na symbol  (plus) můžete nastavit následující.

»»» Poznámka

- Zobrazené položky se liší v závislosti na nastaveních **Vybrat zdroj (Select Source)** a **Barevný režim (Color Mode)**.

Použití Automatickou opravu dokumentů (Apply Auto Document Fix)

Zaškrtnutím tohoto políčka lze zvýšit ostrost textu v dokumentu nebo časopise, a tím zlepšit jeho čitelnost.

»»» Důležité

- V důsledku použití oprav se může barevný tón lišit od zdrojového obrazu. V takovém případě zrušte zaškrtnutí políčka a spusťte skenování.

»»» Poznámka

- Povolíte-li tuto funkci, skenování trvá déle než obvykle.

Zostřit obrysy (Sharpen outline)

Zvýrazňuje hranice a zvyšuje ostrost obrazu.

Snížit průhlednost (Reduce show-through)

Zlepší čitelnost textu položky nebo sníží průhlednost novin, atd.

Potlačení efektu moaré (Reduce moire)

Potlačí vzory moaré.

Tištěný materiál se zobrazí jako soubor drobných teček. „Moaré“ je jev, při kterém se objeví nerovnoměrné přechody nebo proužky při skenování fotografií nebo obrázků vytištěných pomocí polotónového rastru.

»»» Poznámka

- Pokud je zapnutá možnost **Potlačení efektu moaré (Reduce moire)**, skenování trvá déle než obvykle.

Snížit stíny podél vazby (Reduce gutter shadow)/Snížit stíny podél vazby (sklo) (Reduce gutter shadow (platen))

Opravuje stíny podél vazby mezi stránkami, které vznikají při skenování otevřených brožur.

»»» Důležité

- Tato funkce je k dispozici pouze při skenování ze skla.

»»» Poznámka

- K opravě stínů podél vazby při skenování položek či vybraných oblastí nestandardních velikostí použijte kartu **Rozšíř. režim (Advanced Mode)** nástroje ScanGear (ovladač skeneru).
Podrobnosti naleznete v tématu „Oprava stínu podél vazby“ pro daný model, které lze otevřít z úvodní obrazovky dokumentu *Příručka online*.
- Povolíte-li tuto funkci, může skenování při síťovém připojení trvat déle než obvykle.

Korekce zešikmení textového dokumentu (Correct slanted text document)

Bude zjištěn naskenovaný text a opraven úhel natočení dokumentu (v rozmezí -0,1 až -10 stupňů nebo +0,1 až +10 stupňů).

»»» Důležité

- Je možné, že sklon následujících typů dokumentů nebude opraven správně, protože nebude možno správně rozpoznat text.
 - Dokumenty, ve kterých mají řádky textu sklon větší než 10 stupňů nebo ve kterých se v jednotlivých řádcích úhel sklonu liší
 - Dokumenty, které obsahují svislý i vodorovný text
 - Dokumenty s příliš velkým nebo malým písmem
 - Dokumenty s malým množstvím textu
 - Dokumenty obsahující schémata a obrázky
 - Rukou psaný text
 - Dokumenty, které obsahují svislé i vodorovné čáry (tabulky)

»»» Poznámka

- Pokud je zapnutá možnost **Korekce zešikmení textového dokumentu (Correct slanted text document)**, skenování trvá déle než obvykle.

Určení orientace textového dokumentu a otočení obrazu (Detect the orientation of text document and rotate image)

Zjištěním orientace textu ve skenovaném dokumentu automaticky zajistí otočením obrázku správnou orientaci.

»»» Důležité

- Podporovány jsou pouze textové dokumenty napsané v jazyce vybraném v nabídce **Jazyk dokumentu (Document Language)** v [dialogovém okně Nastavení \(Obecné nastavení\) \(Settings \(General Settings\)\)](#).
- U následujících typů nastavení nebo dokumentů je možné, že nebude rozpoznána orientace, protože nebude možno správně rozpoznat text.
 - Rozlišení nespadá do rozmezí 300 dpi až 600 dpi
 - Velikost písma nespadá do rozmezí 8 až 48 bodů
 - Dokumenty, které obsahují speciální písma, efekty, kurzívu nebo ručně psaný text
 - Dokumenty se vzorkem na pozadí

V takovém případě v [dialogovém okně Nastavení uložení \(Save Settings\)](#) označte políčko **Kontrola výsledků skenování a úprava nastavení ukládání (Check scan results and specify save settings)** a obrázek otočte.

(2) Oblast Nastavení uložení

Název souboru (File Name)

Zadejte název souboru obrázku, který chcete uložit. Pokud soubor uložíte, k nastavenému názvu souboru je připojeno datum a čtyři číslice ve formátu „_20XX0101_0001“.

»»» Poznámka

- Pokud zaškrtnete políčko **Uložit do podsložky s aktuálním datem (Save to a subfolder with current date)**, k nastavenému názvu souboru se připojí datum a čtyři číslice.

Uložit do (Save in)

Zobrazí složku pro ukládání naskenovaných obrazů. Pokud budete chtít přidat složku, vyberte v rozevírací nabídce možnost **Přidat... (Add...)**, v nově otevřeném dialogovém okně **Výběr cílové složky (Select Destination Folder)** klepněte na možnost **Přidat (Add)** a zvolte cílovou složku.

Ve výchozím nastavení jsou zadány následující složky pro uložení.

- **Systém Windows 10 / Windows 8.1 / Windows Vista:**
složka **Dokumenty (Documents)**
- **Systém Windows 8 / Windows 7:**
složka **Dokumenty (My Documents)**

Formát dat (Data Format)

Vyberte formát dat, ve kterém chcete naskenované obrázky uložit.

Můžete vybrat možnost **JPEG/Exif**, **TIFF**, **PNG**, **PDF** nebo **PDF (více stránek) (PDF (Multiple Pages))**.

»»» Důležité

- Je-li v nastavení **Barevný režim (Color Mode)** vybrána možnost **Černobíle (Black and White)**, nelze vybrat formát **JPEG/Exif**.
- Při výběru možnosti **Spustit OCR (Start OCR)** v nabídce **Nastavení aplikace (Application Settings)** nelze vybírat možnosti **PDF** nebo **PDF (více stránek) (PDF (Multiple Pages))**.

»»» Poznámka

- Při síťovém připojení může skenování trvat déle než obvykle, když v položce **Formát dat (Data Format)** nastavíte hodnotu **TIFF** nebo **PNG**.

Kompresi PDF (PDF Compression)

Vyberte typ komprese při ukládání souborů ve formátu PDF.

Standardní (Standard)

Toto nastavení se doporučuje v běžných případech.

Vysoká (High)

Při ukládání bude soubor komprimován, což umožní snížit zatížení sítě či serveru.

»»» Důležité

- Zobrazí se pouze v případě, že v nabídce **Formát dat (Data Format)** vyberete možnost **PDF** nebo **PDF (více stránek) (PDF (Multiple Pages))**.
- Tato možnost se nezobrazí, pokud je v části **Barevný režim (Color Mode)** vybrána možnost **Černobíle (Black and White)**.

Kvalita obrazu JPEG (JPEG Image Quality)

Podle potřeby můžete upravit kvalitu obrázků ukládaných ve formátu JPEG.

»»» Důležité

- Zobrazí se pouze v případě, že v nabídce **Formát dat (Data Format)** vyberete možnost **JPEG/Exif**.

Vytvořit soubor PDF podporující hledání podle klíčových slov (Create a PDF file that supports keyword search)

Po zaškrtnutí tohoto políčka bude text v obrázcích převeden na textová data a budou vytvořeny soubory PDF s podporou vyhledávání podle klíčových slov.

»»» Důležité

- Zobrazí se pouze v případě, že v nabídce **Formát dat (Data Format)** vyberete možnost **PDF** nebo **PDF (více stránek) (PDF (Multiple Pages))**.

»»» Poznámka

- Pokud nedojde ke správnému vyhledání textu, doporučujeme vybrat v nabídce **Rozlišení (Resolution)** hodnotu 300 dpi nebo vyšší.
- Vytvoří se soubory PDF, které lze prohledávat v jazyce zvoleném v nastavení **Jazyk dokumentu (Document Language)** na kartě  (Obecné nastavení) v dialogovém okně Nastavení.

Nastavit zabezpečení heslem (Set up password security)

Osazením tohoto políčka zobrazíte [dialogové okno Nastavení zabezpečení heslem \(Password Security Settings\)](#).

»»» Důležité

- Zobrazí se pouze v případě, že v nabídce **Formát dat (Data Format)** vyberete možnost **PDF** nebo **PDF (více stránek) (PDF (Multiple Pages))**.

Uložit do podsložky s aktuálním datem (Save to a subfolder with current date)

Pomocí tohoto políčka vytvoříte ve složce určené v příkazu **Uložit do (Save in)** složku s aktuálním datem a uložíte do ní naskenované obrázky. Bude vytvořena složka s názvem typu „20XX_01_01“ (Rok_Měsíc_Den).

Není-li toto políčko zaškrtnuto, budou soubory uloženy přímo do složky určené v příkazu **Uložit do (Save in)**.

Kontrola výsledků skenování a úprava nastavení ukládání (Check scan results and specify save settings)

Zobrazí po skenování [dialogové okno Nastavení uložení \(Save Settings\)](#).

(3) Oblast Nastavení aplikace

Otevřít v aplikaci (Open with an application)

Tuto možnost vyberte, chcete-li skenované obrázky vylepšit nebo opravit.

V rozevírací nabídce můžete vybrat požadovanou aplikaci.

Odeslat do aplikace (Send to an application)

Tuto možnost vyberte, pokud chcete použít naskenované obrázky v podobě, v jaké se nachází v aplikaci umožňující obrázky procházet nebo organizovat.

V rozevírací nabídce můžete vybrat požadovanou aplikaci.

Odeslat do složky (Send to a folder)

Tuto možnost vyberte, chcete-li naskenované obrázky uložit také do jiné složky, než kterou jste zadali v nabídce **Uložit do (Save in)**.

V rozevírací nabídce můžete vybrat požadovanou složku.

Připojit k e-mailu (Attach to e-mail)

Tuto možnost vyberte, chcete-li odeslat e-maily s připojenými naskenovanými obrázky.

V rozevírací nabídce můžete vybrat e-mailového klienta, kterého chcete spustit.

Spustit OCR (Start OCR)

Tuto možnost vyberte v případě, že chcete text na naskenovaném obrázku převést na textová data.

V rozevírací nabídce můžete vybrat požadovanou aplikaci.

Nepouštět žádnou aplikaci (Do not start any application)

Uložení do složky vybrané v nabídce **Uložit do (Save in)**.

»»» Poznámka

- Pokud budete chtít přidat aplikaci nebo složku do rozevírací nabídky, vyberte v rozevírací nabídce možnost **Přidat... (Add...)**, v nově otevřeném dialogovém okně **Výběr aplikace (Select Application)** nebo **Výběr cílové složky (Select Destination Folder)** klepněte na možnost **Přidat (Add)** a zvolte aplikaci nebo složku.

Pokyny (Instructions)

Otevře tuto příručku.

Výchozí (Defaults)

Nastavení na otevřené obrazovce můžete obnovit na výchozí hodnoty.

Dialogové okno Nastavení (Skenování fotografií)

Klepnutím na možnost **Skenování fotografií (Photo Scan)** na kartě  (Skenování z počítače) zobrazíte dialogové okno **Nastavení (Skenování fotografií) (Settings (Photo Scan))**.

V dialogovém okně **Nastavení (Skenování fotografií) (Settings (Photo Scan))** můžete zadat upřesňující nastavení skenování a skenovat položky jako fotografie.

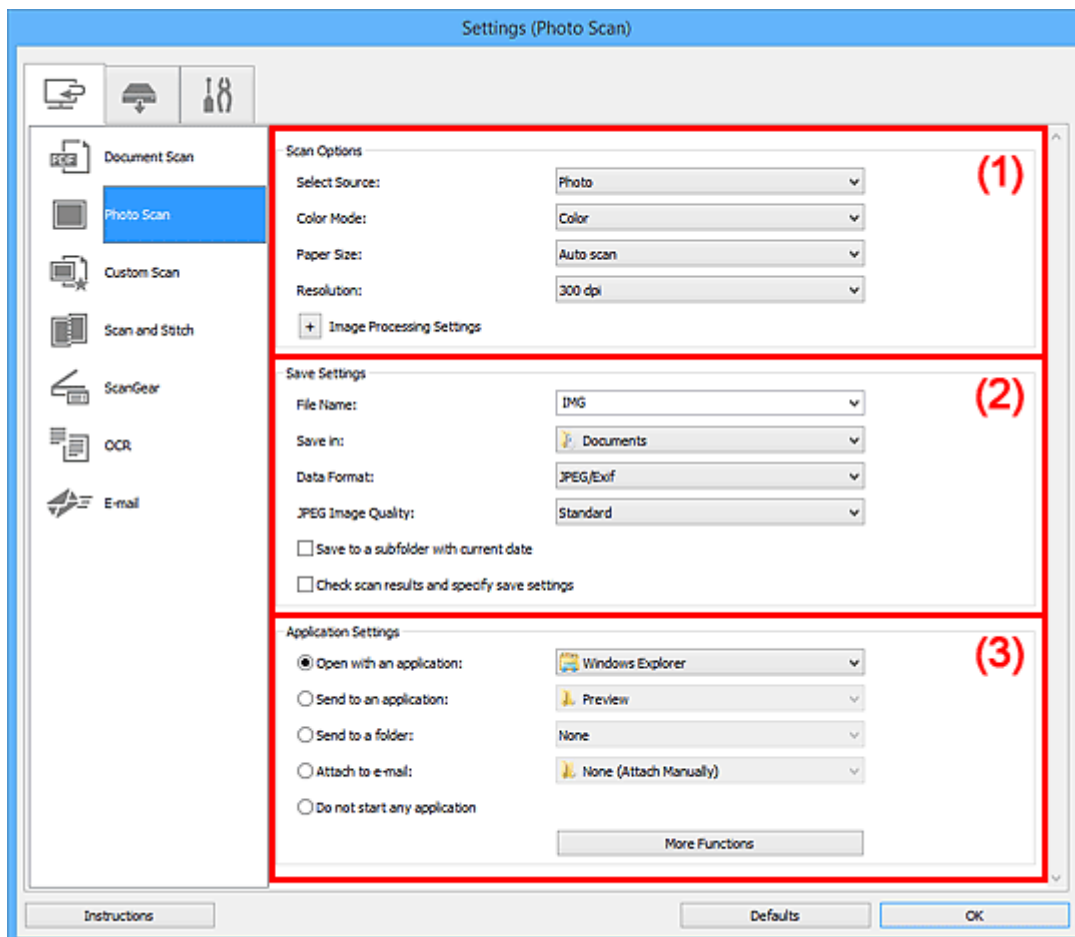

■ [\(1\) Oblast Možnosti skenování](#)

■ [\(2\) Oblast Nastavení uložení](#)

■ [\(3\) Oblast Nastavení aplikace](#)

(1) Oblast Možnosti skenování

Vybrat zdroj (Select Source)

Je vybrána možnost **Fotografie (Photo)**.

Barevný režim (Color Mode)

Vyberte barevný režim, ve kterém chcete předlohu skenovat.

Velikost papíru (Paper Size)

Vyberte velikost položky, kterou chcete naskenovat.

Vyberete-li možnost **Vlastní (Custom)**, otevře se okno, ve kterém můžete zadat velikost papíru.

Zadejte nastavení **Jednotka (Unit)**, poté zadejte hodnoty **Šířka (Width)** a **Výška (Height)** a nakonec klepněte na tlačítko **OK**.

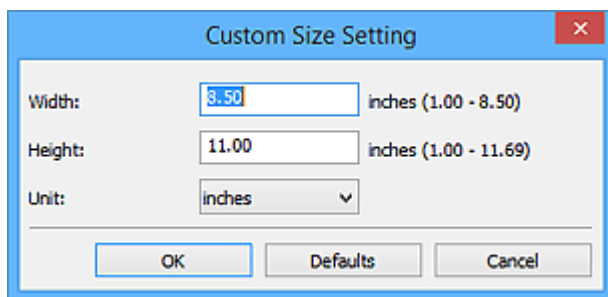

»»» Poznámka

- Klepnutím na tlačítko **Výchozí (Defaults)** obnovíte u vybraného nastavení výchozí hodnoty.

Rozlišení (Resolution)

Vyberte rozlišení položky, kterou chcete naskenovat.

Čím vyšší rozlišení (hodnota), tím více detailů bude v obrazu.

■ Rozlišení

Nastavení zpracování obrazu (Image Processing Settings)

Klepnutím na symbol  (plus) můžete nastavit následující.

»»» Důležité

- Pokud je v nastavení **Barevný režim (Color Mode)** vybrána možnost **Černobíle (Black and White)**, **Nastavení zpracování obrazu (Image Processing Settings)** nebude k dispozici.

Zostřit obrysy (Sharpen outline)

Zvýrazňuje hranice a zvyšuje ostrost obrazu.

(2) Oblast Nastavení uložení

Název souboru (File Name)

Zadejte název souboru obrázku, který chcete uložit. Pokud soubor uložíte, k nastavenému názvu souboru je připojeno datum a čtyři číslice ve formátu „_20XX0101_0001“.

»»» Poznámka

- Pokud zaškrtnete políčko **Uložit do podsložky s aktuálním datem (Save to a subfolder with current date)**, k nastavenému názvu souboru se připojí datum a čtyři číslice.

Uložit do (Save in)

Zobrazí složku pro ukládání naskenovaných obrazů. Pokud budete chtít přidat složku, vyberte v rozevírací nabídce možnost **Přidat... (Add...)**, v nově otevřeném dialogovém okně **Výběr cílové složky (Select Destination Folder)** klepněte na možnost **Přidat (Add)** a zvolte cílovou složku.

Ve výchozím nastavení jsou zadány následující složky pro uložení.

- **Systém Windows 10 / Windows 8.1 / Windows Vista:**
složka **Dokumenty (Documents)**
- **Systém Windows 8 / Windows 7:**
složka **Dokumenty (My Documents)**

Formát dat (Data Format)

Vyberte formát dat, ve kterém chcete naskenované obrázky uložit.

Můžete si vybrat z formátů **JPEG/Exif**, **TIFF** nebo **PNG**.

»»» Důležité

- Je-li v nastavení **Barevný režim (Color Mode)** vybrána možnost **Černobíle (Black and White)**, nelze vybrat formát **JPEG/Exif**.

»»» Poznámka

- Při síťovém připojení může skenování trvat déle než obvykle, když v položce **Formát dat (Data Format)** nastavíte hodnotu **TIFF** nebo **PNG**.

Kvalita obrazu JPEG (JPEG Image Quality)

Podle potřeby můžete upravit kvalitu obrázků ukládaných ve formátu JPEG.

»»» Důležité

- Zobrazí se pouze v případě, že v nabídce **Formát dat (Data Format)** vyberete možnost **JPEG/Exif**.

Uložit do podsložky s aktuálním datem (Save to a subfolder with current date)

Pomocí tohoto políčka vytvoříte ve složce určené v příkazu **Uložit do (Save in)** složku s aktuálním datem a uložíte do ní naskenované obrázky. Bude vytvořena složka s názvem typu „20XX_01_01“ (Rok_Měsíc_Den).

Není-li toto políčko zaškrtnuto, budou soubory uloženy přímo do složky určené v příkazu **Uložit do (Save in)**.

Kontrola výsledků skenování a úprava nastavení ukládání (Check scan results and specify save settings)

Zobrazí po skenování [dialogové okno Nastavení uložení \(Save Settings\)](#).

(3) Oblast Nastavení aplikace

Otevřít v aplikaci (Open with an application)

Tuto možnost vyberte, chcete-li skenované obrázky vylepšit nebo opravit.

V rozevírací nabídce můžete vybrat požadovanou aplikaci.

Odeslat do aplikace (Send to an application)

Tuto možnost vyberte, pokud chcete použít naskenované obrázky v podobě, v jaké se nachází v aplikaci umožňující obrázky procházet nebo organizovat.

V rozevírací nabídce můžete vybrat požadovanou aplikaci.

Odeslat do složky (Send to a folder)

Tuto možnost vyberte, chcete-li naskenované obrázky uložit také do jiné složky, než kterou jste zadali v nabídce **Uložit do (Save in)**.

V rozevírací nabídce můžete vybrat požadovanou složku.

Připojit k e-mailu (Attach to e-mail)

Tuto možnost vyberte, chcete-li odeslat e-maily s připojenými naskenovanými obrázky.

V rozevírací nabídce můžete vybrat e-mailového klienta, kterého chcete spustit.

Nepouštět žádnou aplikaci (Do not start any application)

Uložení do složky vybrané v nabídce **Uložit do (Save in)**.

»» Poznámka

- Pokud budete chtít přidat aplikaci nebo složku do rozevírací nabídky, vyberte v rozevírací nabídce možnost **Přidat... (Add...)**, v nově otevřeném dialogovém okně **Výběr aplikace (Select Application)** nebo **Výběr cílové složky (Select Destination Folder)** klepněte na možnost **Přidat (Add)** a zvolte aplikaci nebo složku.

Pokyny (Instructions)

Otevře tuto příručku.

Výchozí (Defaults)

Nastavení na otevřené obrazovce můžete obnovit na výchozí hodnoty.

Dialogové okno Nastavení (Uživatelské skenování)

Klepnutím na možnost **Uživatelské skenování (Custom Scan)** na kartě  (Skenování z počítače) zobrazíte dialogové okno **Nastavení (Uživatelské skenování) (Settings (Custom Scan))**.

V dialogovém okně **Nastavení (Uživatelské skenování) (Settings (Custom Scan))** můžete zadat upřesňující nastavení skenování a skenovat podle vašich předvoleb.

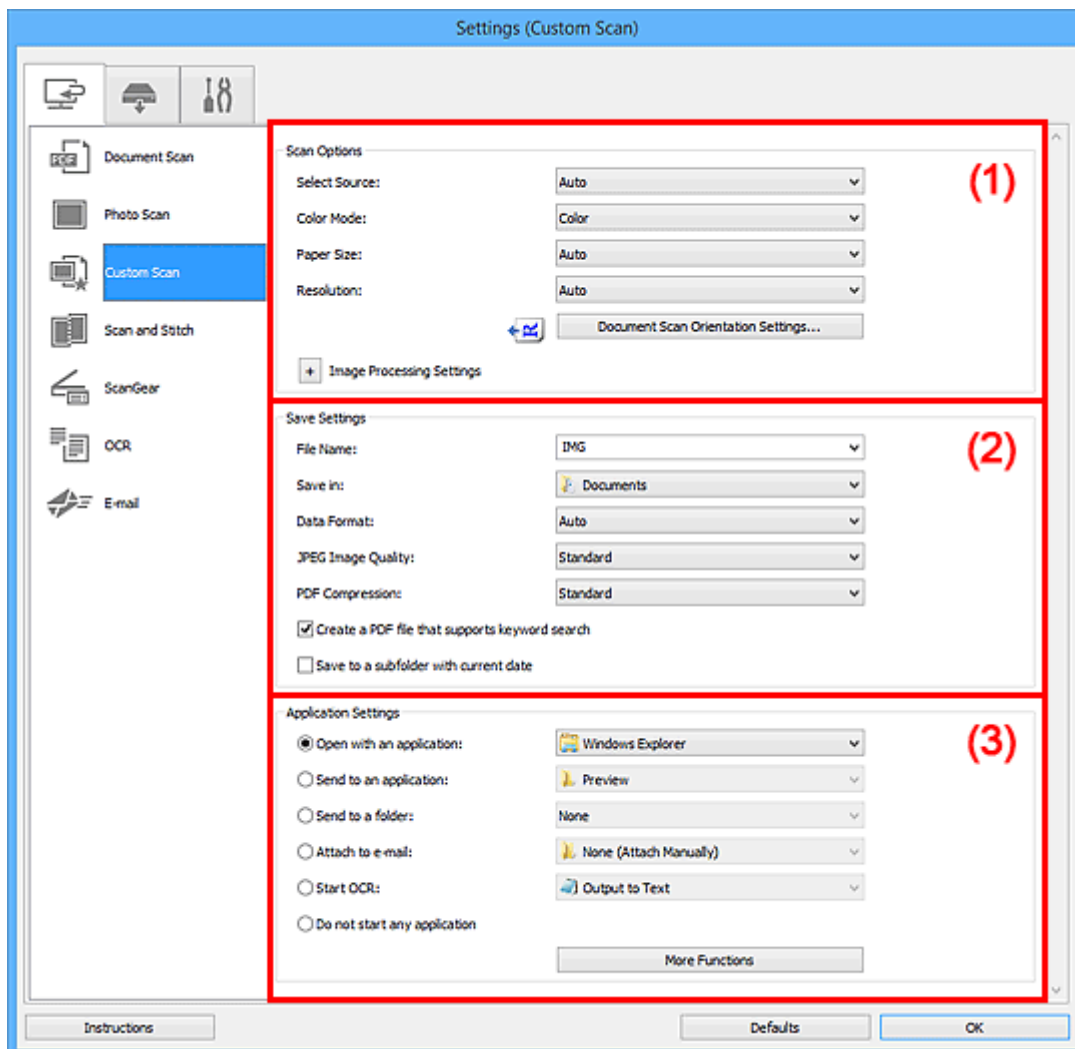

- [\(1\) Oblast Možnosti skenování](#)
- [\(2\) Oblast Nastavení uložení](#)
- [\(3\) Oblast Nastavení aplikace](#)

(1) Oblast Možnosti skenování

Vybrat zdroj (Select Source)

Vyberte typ položky, kterou chcete naskenovat. Výběrem možnosti **Automaticky (Auto)** můžete automaticky zjistit typ předlohy a zároveň automaticky upravit nastavení **Barevný režim (Color Mode)**, **Velikost papíru (Paper Size)** a **Rozlišení (Resolution)**.

»»» Důležité

- Položky podporované možností **Automaticky (Auto)** jsou fotografie, pohlednice, vizitky, časopisy, noviny, dokumenty a disky BD, DVD nebo CD.
 - Následující typy položek lze skenovat po zadání typu nebo velikosti položky. Při výběru možnosti **Automaticky (Auto)** nelze řádně skenovat.
 - Fotografie formátu A4
 - Textové dokumenty menší než formát 2L (127 x 178 mm) (5 x 7 palců), například stránky brožury s odříznutým hřebenem
 - Položky vytištěné na tenkém bílém papíře
 - Dlouhé a úzké položky, jako např. panoramatické fotografie
 - Reflexní štítky na discích nemusí být naskenovány podle vašeho očekávání.
 - Položky umístěte správně podle typu skenované položky. V opačném případě se položky nemusí naskenovat správně.
- Podrobné informace o způsobu umístění položek naleznete v tématu „[Umístění originálů \(skenování z počítače\)](#)“.
- Při skenování dvou nebo více dokumentů pomocí podavače ADF (automatický podavač dokumentů) vkládejte dokumenty stejné velikosti, i když je nastavena možnost **Automaticky (Auto)**.

»»» Poznámka

- Chcete-li text v obrázku po skenování převést na textová data, použijte namísto možnosti **Automaticky (Auto)** možnost **Vybrat zdroj (Select Source)**.
- K potlačení efektu moaré vyberte v nabídce **Vybrat zdroj (Select Source)** možnost **Časopis (Magazine)** nebo v nabídce **Nastavení zpracování obrazu (Image Processing Settings)** označte políčko **Potlačení efektu moaré (Reduce moire)**.

Barevný režim (Color Mode)

Vyberte barevný režim, ve kterém chcete předlohu skenovat.

»»» Poznámka

- Je-li v nastavení **Vybrat zdroj (Select Source)** použita možnost **Automaticky (Auto)**, je k dispozici pouze možnost **Barevně (Color)**.

Velikost papíru (Paper Size)

Vyberte velikost položky, kterou chcete naskenovat.

Vyberete-li možnost **Vlastní (Custom)**, otevře se okno, ve kterém můžete zadat velikost papíru.

Zadejte nastavení **Jednotka (Unit)**, poté zadejte hodnoty **Šířka (Width)** a **Výška (Height)** a nakonec klepněte na tlačítko **OK**.

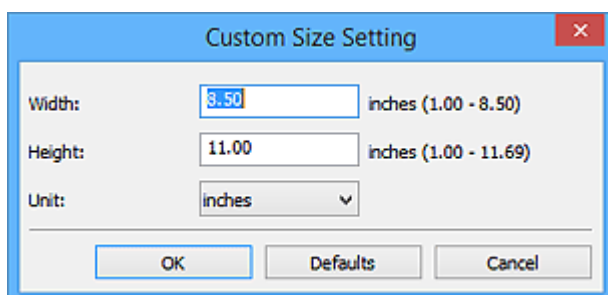

»»» Poznámka

- Je-li v nastavení **Vybrat zdroj (Select Source)** použita možnost **Automaticky (Auto)**, je k dispozici pouze možnost **Automaticky (Auto)**.
- Klepnutím na tlačítko **Výchozí (Defaults)** na obrazovce pro úpravu velikosti papíru obnovíte u vybraného nastavení výchozí hodnoty.

Rozlišení (Resolution)

Vyberte rozlišení položky, kterou chcete naskenovat.

Čím vyšší rozlišení (hodnota), tím více detailů bude v obrazu.

■ [Rozlišení](#)

»»» Poznámka

- Je-li v nastavení **Vybrat zdroj (Select Source)** použita možnost **Automaticky (Auto)**, je k dispozici pouze možnost **Automaticky (Auto)**.
- Pokud je v okně **Nastavení aplikace (Application Settings)** zvolena možnost **Spustit OCR (Start OCR)**, lze vybrat pouze hodnoty **300 dpi** a **400 dpi**.

Nast. orientace při sken. dokum... (Document Scan Orientation Settings...)

Tato položka je zobrazena, pokud v nabídce **Vybrat zdroj (Select Source)** vyberete možnost ADF nebo **Automaticky (Auto)**.

Klepnutím zobrazíte dialogové okno **Nast. orientace při sken. dokumentů (Document Scan Orientation Settings)**, ve kterém můžete nastavit orientaci a umístění vazby dokumentu určeného ke skenování pomocí podavače ADF.

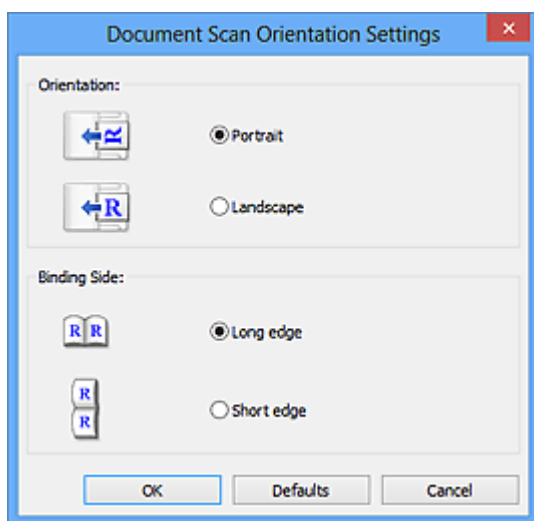

»»» Důležité

- Parametr **Strana vazby (Binding Side)** nelze zadat, skenujete-li pouze přední stranu jednotlivých dokumentů.

Nastavení zpracování obrazu (Image Processing Settings)

Klepnutím na symbol  (plus) můžete nastavit následující. Dostupnost položek nastavení se liší podle hodnot v nabídce **Vybrat zdroj (Select Source)**.

- **Je-li v nastavení Vybrat zdroj (Select Source) vybrána možnost Automaticky (Auto):**

Použít doporučenou korekci obrazu (Apply recommended image correction)

Použije automatické opravy podle typu položky.

»»» Důležité

- V důsledku použití oprav se může barevný tón lišit od zdrojového obrazu. V takovém případě zrušte zaškrtnutí políčka a spusťte skenování.

»»» Poznámka

- Povolíte-li tuto funkci, skenování trvá déle než obvykle.

- **Je-li v nastavení Vybrat zdroj (Select Source) vybrána možnost Fotografie (Photo):**

»»» Důležité

- Pokud je v nastavení **Barevný režim (Color Mode)** vybrána možnost **Černobíle (Black and White)**, **Nastavení zpracování obrazu (Image Processing Settings)** nebude k dispozici.

Zostřit obrysy (Sharpen outline)

Zvýrazňuje hranice a zvyšuje ostrost obrazu.

- **Je-li v nastavení Vybrat zdroj (Select Source) vybrána možnost Časopis (Magazine) nebo Dokument:**

»»» Poznámka

- Zobrazené položky se liší v závislosti na nastaveních **Vybrat zdroj (Select Source)** a **Barevný režim (Color Mode)**.

Použít Automatickou opravu dokumentů (Apply Auto Document Fix)

Zaškrtnutím tohoto políčka lze zvýšit ostrost textu v dokumentu nebo časopise, a tím zlepšit jeho čitelnost.

»»» Důležité

- V důsledku použití oprav se může barevný tón lišit od zdrojového obrazu. V takovém případě zrušte zaškrtnutí políčka a spusťte skenování.

»»» Poznámka

- Povolíte-li tuto funkci, skenování trvá déle než obvykle.

Zostřit obrysy (Sharpen outline)

Zvýrazňuje hranice a zvyšuje ostrost obrazu.

Snižit průhlednost (Reduce show-through)

Zlepší čitelnost textu položky nebo sníží průhlednost novin, atd.

Potlačení efektu moaré (Reduce moire)

Potlačí vzory moaré.

Tištěný materiál se zobrazí jako soubor drobných teček. „Moaré“ je jev, při kterém se objeví nerovnoměrné přechody nebo proužky při skenování fotografií nebo obrázků vytištěných pomocí polotónového rastru.

»»» Poznámka

- Pokud je zapnutá možnost **Potlačení efektu moaré (Reduce moire)**, skenování trvá déle než obvykle.

Snížit stíny podél vazby (Reduce gutter shadow)

Opravuje stíny podél vazby mezi stránkami, které vznikají při skenování otevřených brožur.

»»» Důležité

- Tato funkce je k dispozici pouze při skenování ze skla.

»»» Poznámka

- K opravě stínů podél vazby při skenování položek či vybraných oblastí nestandardních velikostí použijte kartu **Rozšíř. režim (Advanced Mode)** nástroje ScanGear (ovladač skeneru).
Podrobnosti naleznete v tématu „Oprava stínů podél vazby“ pro daný model, které lze otevřít z úvodní obrazovky dokumentu *Příručka online*.
- Povolíte-li tuto funkci, může skenování při síťovém připojení trvat déle než obvykle.

Korekce zešikmení textového dokumentu (Correct slanted text document)

Bude zjištěn naskenovaný text a opraven úhel natočení dokumentu (v rozmezí -0,1 až -10 stupňů nebo +0,1 až +10 stupňů).

»»» Důležité

- Je možné, že sklon následujících typů dokumentů nebude opraven správně, protože nebude možno správně rozpoznat text.
 - Dokumenty, ve kterých mají řádky textu sklon větší než 10 stupňů nebo ve kterých se v jednotlivých řádcích úhel sklonu liší
 - Dokumenty, které obsahují svislý i vodorovný text
 - Dokumenty s příliš velkým nebo malým písmem
 - Dokumenty s malým množstvím textu
 - Dokumenty obsahující schémata a obrázky
 - Rukou psaný text
 - Dokumenty, které obsahují svislé i vodorovné čáry (tabulky)

»»» Poznámka

- Pokud je zapnutá možnost **Korekce zešikmení textového dokumentu (Correct slanted text document)**, skenování trvá déle než obvykle.

Určení orientace textového dokumentu a otočení obrazu (Detect the orientation of text document and rotate image)

Zjištěním orientace textu ve skenovaném dokumentu automaticky zajistí otočením obrázku správnou orientaci.

»»» Důležité

- Jsou podporovány pouze textové dokumenty napsané v jazycích, které lze vybrat v nabídce **Jazyk dokumentu (Document Language)** v [dialogovém okně Nastavení \(Obecné nastavení\) \(Settings \(General Settings\)\)](#).

- U následujících typů nastavení nebo dokumentů je možné, že nebude rozpoznána orientace, protože nebude možno správně rozpoznat text.
 - Rozlišení nepadá do rozmezí 300 dpi až 600 dpi
 - Velikost písma nepadá do rozmezí 8 až 48 bodů
 - Dokumenty, které obsahují speciální písma, efekty, kurzívu nebo ručně psaný text
 - Dokumenty se vzorkem na pozadí

V takovém případě v [dialogovém okně Nastavení uložení \(Save Settings\)](#) označte políčko **Kontrola výsledků skenování a úprava nastavení ukládání (Check scan results and specify save settings)** a obrázek otočte.

(2) Oblast Nastavení uložení

Název souboru (File Name)

Zadejte název souboru obrázku, který chcete uložit. Pokud soubor uložíte, k nastavenému názvu souboru je připojeno datum a čtyři číslice ve formátu „_20XX0101_0001“.

»»» Poznámka

- Pokud zaškrtnete políčko **Uložit do podsložky s aktuálním datem (Save to a subfolder with current date)**, k nastavenému názvu souboru se připojí datum a čtyři číslice.

Uložit do (Save in)

Zobrazí složku pro ukládání naskenovaných obrazů. Pokud budete chtít přidat složku, vyberte v rozevírací nabídce možnost **Přidat... (Add...)**, v nově otevřeném dialogovém okně **Výběr cílové složky (Select Destination Folder)** klepněte na možnost **Přidat (Add)** a zvolte cílovou složku.

Ve výchozím nastavení jsou zadány následující složky pro uložení.

- **Systém Windows 10 / Windows 8.1 / Windows Vista:**
složka **Dokumenty (Documents)**
- **Systém Windows 8 / Windows 7:**
složka **Dokumenty (My Documents)**

Formát dat (Data Format)

Vyberte formát dat, ve kterém chcete naskenované obrázky uložit.

Můžete vybrat možnost **JPEG/Exif**, **TIFF**, **PNG**, **PDF**, **PDF (více stránek) (PDF (Multiple Pages))** nebo **Automaticky (Auto)**.

»»» Důležité

- Je-li v nastavení **Barevný režim (Color Mode)** vybrána možnost **Černobíle (Black and White)**, nelze vybrat formát **JPEG/Exif**.
- Při výběru možnosti **Spustit OCR (Start OCR)** v nabídce **Nastavení aplikace (Application Settings)** nelze vybírat možnosti **PDF** nebo **PDF (více stránek) (PDF (Multiple Pages))**.

»»» Poznámka

- Nastavení **Automaticky (Auto)** se zobrazí pouze v případě, že v nabídce **Vybrat zdroj (Select Source)** vyberete možnost **Automaticky (Auto)**.

- Při síťovém připojení může skenování trvat déle než obvykle, když v položce **Formát dat (Data Format)** nastavíte hodnotu **TIFF** nebo **PNG**.

Kvalita obrazu JPEG (JPEG Image Quality)

Podle potřeby můžete upravit kvalitu obrázků ukládaných ve formátu JPEG.

»»» Důležité

- Zobrazí se pouze v případě, že v nabídce **Formát dat (Data Format)** vyberete možnost **JPEG/Exif** nebo **Automaticky (Auto)**.

Komprese PDF (PDF Compression)

Vyberte typ komprese při ukládání souborů ve formátu PDF.

Standardní (Standard)

Toto nastavení se doporučuje v běžných případech.

Vysoká (High)

Při ukládání bude soubor komprimován, což umožní snížit zatížení sítě či serveru.

»»» Důležité

- Zobrazí se pouze v případě, že v nabídce **Formát dat (Data Format)** vyberete možnost **PDF, PDF (více stránek) (PDF (Multiple Pages))** nebo **Automaticky (Auto)**.
- Tato možnost se nezobrazí, pokud je v části **Barevný režim (Color Mode)** vybrána možnost **Černobíle (Black and White)**.

Vytvořit soubor PDF podporující hledání podle klíčových slov (Create a PDF file that supports keyword search)

Po zaškrtnutí tohoto políčka bude text v obrázcích převeden na textová data a budou vytvořeny soubory PDF s podporou vyhledávání podle klíčových slov.

»»» Důležité

- Zobrazí se pouze v případě, že v nabídce **Formát dat (Data Format)** vyberete možnost **PDF, PDF (více stránek) (PDF (Multiple Pages))** nebo **Automaticky (Auto)**.

»»» Poznámka

- Vytvoří se soubory PDF, které lze prohledávat v jazyce zvoleném v nastavení **Jazyk dokumentu (Document Language)** na kartě  (Obecné nastavení) v dialogovém okně Nastavení.

Nastavit zabezpečení heslem (Set up password security)

Označením tohoto políčka zobrazíte [dialogové okno Nastavení zabezpečení heslem \(Password Security Settings\)](#).

»»» Důležité

- Zobrazí se pouze v případě, že v nabídce **Formát dat (Data Format)** vyberete možnost **PDF** nebo **PDF (více stránek) (PDF (Multiple Pages))**.

Uložit do podsložky s aktuálním datem (Save to a subfolder with current date)

Pomocí tohoto políčka vytvoříte ve složce určené v příkazu **Uložit do (Save in)** složku s aktuálním datem a uložíte do ní naskenované obrázky. Bude vytvořena složka s názvem typu „20XX_01_01“ (Rok_Měsíc_Den).

Není-li toto políčko zaškrtnuto, budou soubory uloženy přímo do složky určené v příkazu **Uložit do (Save in)**.

Kontrola výsledků skenování a úprava nastavení ukládání (Check scan results and specify save settings)

Zobrazí po skenování [dialogové okno Nastavení uložení \(Save Settings\)](#).

»»» Důležité

- Tlačítko není dostupné v případě, že je v nabídce **Vybrat zdroj (Select Source)** vybrána možnost **Automaticky (Auto)**.

(3) Oblast Nastavení aplikace

Otevřít v aplikaci (Open with an application)

Tuto možnost vyberte, chcete-li skenované obrázky vylepšit nebo opravit.

V rozevírací nabídce můžete vybrat požadovanou aplikaci.

Odeslat do aplikace (Send to an application)

Tuto možnost vyberte, pokud chcete použít naskenované obrázky v podobě, v jaké se nachází v aplikaci umožňující obrázky procházet nebo organizovat.

V rozevírací nabídce můžete vybrat požadovanou aplikaci.

Odeslat do složky (Send to a folder)

Tuto možnost vyberte, chcete-li naskenované obrázky uložit také do jiné složky, než kterou jste zadali v nabídce **Uložit do (Save in)**.

V rozevírací nabídce můžete vybrat požadovanou složku.

Připojit k e-mailu (Attach to e-mail)

Tuto možnost vyberte, chcete-li odeslat e-maily s připojenými naskenovanými obrázky.

V rozevírací nabídce můžete vybrat e-mailového klienta, kterého chcete spustit.

Spustit OCR (Start OCR)

Tuto možnost vyberte v případě, že chcete text na naskenovaném obrázku převést na textová data.

V rozevírací nabídce můžete vybrat požadovanou aplikaci.

Nepouštět žádnou aplikaci (Do not start any application)

Uložení do složky vybrané v nabídce **Uložit do (Save in)**.

»»» Poznámka

- Pokud budete chtít přidat aplikaci nebo složku do rozevírací nabídky, vyberte v rozevírací nabídce možnost **Přidat... (Add...)**, v nově otevřeném dialogovém okně **Výběr aplikace (Select Application)** nebo **Výběr cílové složky (Select Destination Folder)** klepněte na možnost **Přidat (Add)** a zvolte aplikaci nebo složku.

Pokyny (Instructions)

Otevře tuto příručku.

Výchozí (Defaults)

Nastavení na otevřené obrazovce můžete obnovit na výchozí hodnoty.

Dialogové okno Nastavení (Skenování a sešití)

Klepnutím na možnost **Skenování a sešití (Scan and Stitch)** na kartě  (Skenování z počítače) zobrazíte dialogové okno **Nastavení (Skenování a sešití) (Settings (Scan and Stitch))**.

V dialogovém okně **Nastavení (Skenování a sešití) (Settings (Scan and Stitch))** můžete zadat upřesňující nastavení skenování v případě skenování položek větších, než je sklo.

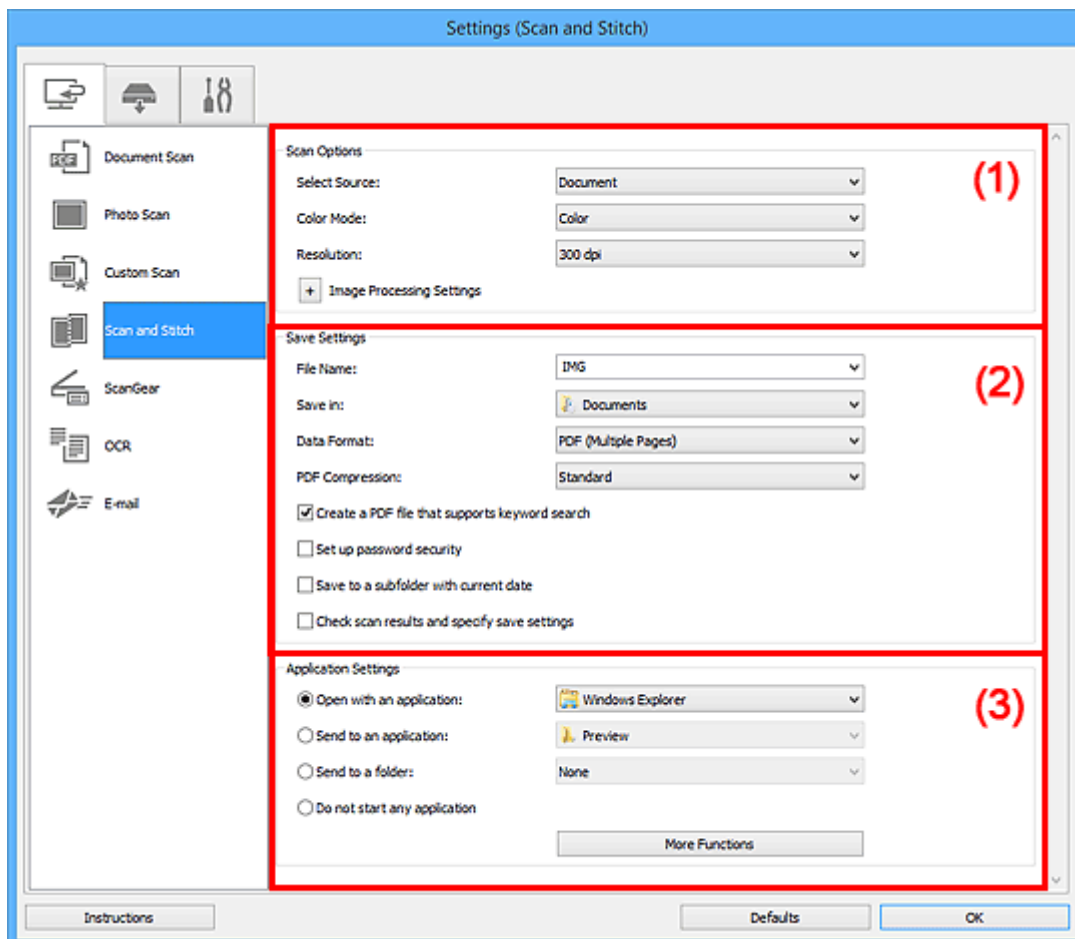

■ (1) [Oblast Možnosti skenování](#)

■ (2) [Oblast Nastavení uložení](#)

■ (3) [Oblast Nastavení aplikace](#)

(1) Oblast Možnosti skenování

Vybrat zdroj (Select Source)

Vyberte typ položky, kterou chcete naskenovat.

- Skenování fotografií: **Fotografie (Photo)**
- Skenování dokumentů: **Dokument (Document)**
- Skenování časopisů: **Časopis (Magazine)**

»»» Poznámka

- K potlačení efektu moaré vyberte v nabídce **Vybrat zdroj (Select Source)** možnost **Časopis (Magazine)** nebo v nabídce **Nastavení zpracování obrazu (Image Processing Settings)** označte políčko **Potlačení efektu moaré (Reduce moire)**.

Barevný režim (Color Mode)

Vyberte barevný režim, ve kterém chcete předlohu skenovat.

Rozlišení (Resolution)

Vyberte rozlišení položky, kterou chcete naskenovat.

Čím vyšší rozlišení (hodnota), tím více detailů bude v obrazu.

■ Rozlišení

Nastavení zpracování obrazu (Image Processing Settings)

Klepnutím na symbol  (plus) můžete nastavit následující. Dostupnost položek nastavení se liší podle hodnot v nabídce **Vybrat zdroj (Select Source)**.

»»» Důležité

- Pokud je v nastavení **Barevný režim (Color Mode)** vybrána možnost **Černobíle (Black and White)**, **Nastavení zpracování obrazu (Image Processing Settings)** nebude k dispozici.

- **Je-li v nastavení Vybrat zdroj (Select Source) vybrána možnost Fotografie (Photo):**

Zostřit obrysy (Sharpen outline)

Zvýrazňuje hranice a zvyšuje ostrost obrazu.

- **Je-li v nastavení Vybrat zdroj (Select Source) vybrána možnost Časopis (Magazine) nebo Dokument (Document):**

Zostřit obrysy (Sharpen outline)

Zvýrazňuje hranice a zvyšuje ostrost obrazu.

Snížit průhlednost (Reduce show-through)

Zlepší čitelnost textu položky nebo sníží průhlednost novin, atd.

Potlačení efektu moaré (Reduce moire)

Potlačí vzory moaré.

Tištěný materiál se zobrazí jako soubor drobných teček. „Moaře“ je jev, při kterém se objeví nerovnoměrné přechody nebo proužky při skenování fotografií nebo obrázků vytištěných pomocí polotónového rastru.

»»» Poznámka

- Pokud je zapnutá možnost **Potlačení efektu moaré (Reduce moire)**, skenování trvá déle než obvykle.

(2) Oblast Nastavení uložení

Název souboru (File Name)

Zadejte název souboru obrázku, který chcete uložit. Pokud soubor uložíte, k nastavenému názvu souboru je připojeno datum a čtyři číslice ve formátu „_20XX0101_0001“.

»»» Poznámka

- Pokud zaškrtnete políčko **Uložit do podsložky s aktuálním datem (Save to a subfolder with current date)**, k nastavenému názvu souboru se připojí datum a čtyři číslice.

Uložit do (Save in)

Zobrazí složku pro ukládání naskenovaných obrazů. Pokud budete chtít přidat složku, vyberte v rozevírací nabídce možnost **Přidat... (Add...)**, v nově otevřeném dialogovém okně **Výběr cílové složky (Select Destination Folder)** klepněte na možnost **Přidat (Add)** a zvolte cílovou složku.

Ve výchozím nastavení jsou zadány následující složky pro uložení.

- **Systém Windows 10 / Windows 8.1 / Windows Vista:**
složka **Dokumenty (Documents)**
- **Systém Windows 8 / Windows 7:**
složka **Dokumenty (My Documents)**

Formát dat (Data Format)

Vyberte formát dat, ve kterém chcete naskenované obrázky uložit.

Můžete vybrat možnost **JPEG/Exif**, **TIFF**, **PNG**, **PDF** nebo **PDF (více stránek) (PDF (Multiple Pages))**.

»»» Důležité

- Je-li v nastavení **Barevný režim (Color Mode)** vybrána možnost **Černobíle (Black and White)**, nelze vybrat formát **JPEG/Exif**.

»»» Poznámka

- Při síťovém připojení může skenování trvat déle než obvykle, když v položce **Formát dat (Data Format)** nastavíte hodnotu **TIFF** nebo **PNG**.

Komprese PDF (PDF Compression)

Vyberte typ komprese při ukládání souborů ve formátu PDF.

Standardní (Standard)

Toto nastavení se doporučuje v běžných případech.

Vysoká (High)

Při ukládání bude soubor komprimován, což umožní snížit zatížení sítě či serveru.

»»» Důležité

- Zobrazí se pouze v případě, že v nabídce **Formát dat (Data Format)** vyberete možnost **PDF** nebo **PDF (více stránek) (PDF (Multiple Pages))**.
- Tato možnost se nezobrazí, pokud je v části **Barevný režim (Color Mode)** vybrána možnost **Černobíle (Black and White)**.

Kvalita obrazu JPEG (JPEG Image Quality)

Podle potřeby můžete upravit kvalitu obrázků ukládaných ve formátu JPEG.

»»» Důležité

- Zobrazí se pouze v případě, že v nabídce **Formát dat (Data Format)** vyberete možnost **JPEG/Exif**.

Vytvořit soubor PDF podporující hledání podle klíčových slov (Create a PDF file that supports keyword search)

Po zaškrtnutí tohoto políčka bude text v obrázcích převeden na textová data a budou vytvořeny soubory PDF s podporou vyhledávání podle klíčových slov.

»»» Důležité

- Zobrazí se pouze v případě, že v nabídce **Formát dat (Data Format)** vyberete možnost **PDF** nebo **PDF (více stránek) (PDF (Multiple Pages))**.

»»» Poznámka

- Vytvoří se soubory PDF, které lze prohledávat v jazyce zvoleném v nastavení **Jazyk dokumentu (Document Language)** na kartě  (Obecné nastavení) v dialogovém okně Nastavení.

Nastavit zabezpečení heslem (Set up password security)

Označením tohoto políčka zobrazíte [dialogové okno Nastavení zabezpečení heslem \(Password Security Settings\)](#).

»»» Důležité

- Zobrazí se pouze v případě, že v nabídce **Formát dat (Data Format)** vyberete možnost **PDF** nebo **PDF (více stránek) (PDF (Multiple Pages))**.

Uložit do podsložky s aktuálním datem (Save to a subfolder with current date)

Pomocí tohoto políčka vytvoříte ve složce určené v příkazu **Uložit do (Save in)** složku s aktuálním datem a uložíte do ní naskenované obrázky. Bude vytvořena složka s názvem typu „20XX_01_01“ (Rok_Měsíc_Den).

Není-li toto políčko zaškrtnuto, budou soubory uloženy přímo do složky určené v příkazu **Uložit do (Save in)**.

Kontrola výsledků skenování a úprava nastavení ukládání (Check scan results and specify save settings)

Zobrazí po skenování [dialogové okno Nastavení uložení \(Save Settings\)](#).

(3) Oblast Nastavení aplikace

Otevřít v aplikaci (Open with an application)

Tuto možnost vyberte, chcete-li skenované obrázky vylepšit nebo opravit.

V rozevírací nabídce můžete vybrat požadovanou aplikaci.

Odeslat do aplikace (Send to an application)

Tuto možnost vyberte, pokud chcete použít naskenované obrázky v podobě, v jaké se nachází v aplikaci umožňující obrázky procházet nebo organizovat.

V rozevírací nabídce můžete vybrat požadovanou aplikaci.

Odeslat do složky (Send to a folder)

Tuto možnost vyberte, chcete-li naskenované obrázky uložit také do jiné složky, než kterou jste zadali v nabídce **Uložit do (Save in)**.

V rozevírací nabídce můžete vybrat požadovanou složku.

Nepouštět žádnou aplikaci (Do not start any application)

Uložení do složky vybrané v nabídce **Uložit do (Save in)**.

»» Poznámka

- Pokud budete chtít přidat aplikaci nebo složku do rozevírací nabídky, vyberte v rozevírací nabídce možnost **Přidat... (Add...)**, v nově otevřeném dialogovém okně **Výběr aplikace (Select Application)** nebo **Výběr cílové složky (Select Destination Folder)** klepněte na možnost **Přidat (Add)** a zvolte aplikaci nebo složku.

Pokyny (Instructions)

Otevře tuto příručku.

Výchozí (Defaults)

Nastavení na otevřené obrazovce můžete obnovit na výchozí hodnoty.

Dialogové okno Nastavení (ScanGear)

Klepnutím na možnost **ScanGear** na kartě  (Skenování z počítače) zobrazíte dialogové okno **Nastavení (ScanGear) (Settings (ScanGear))**.

V dialogovém okně **Nastavení (ScanGear) (Settings (ScanGear))** můžete určit způsob ukládání obrázků při skenování položek spuštěním nástroje ScanGear (ovladač skeneru) a způsob odezvy po jejich uložení.

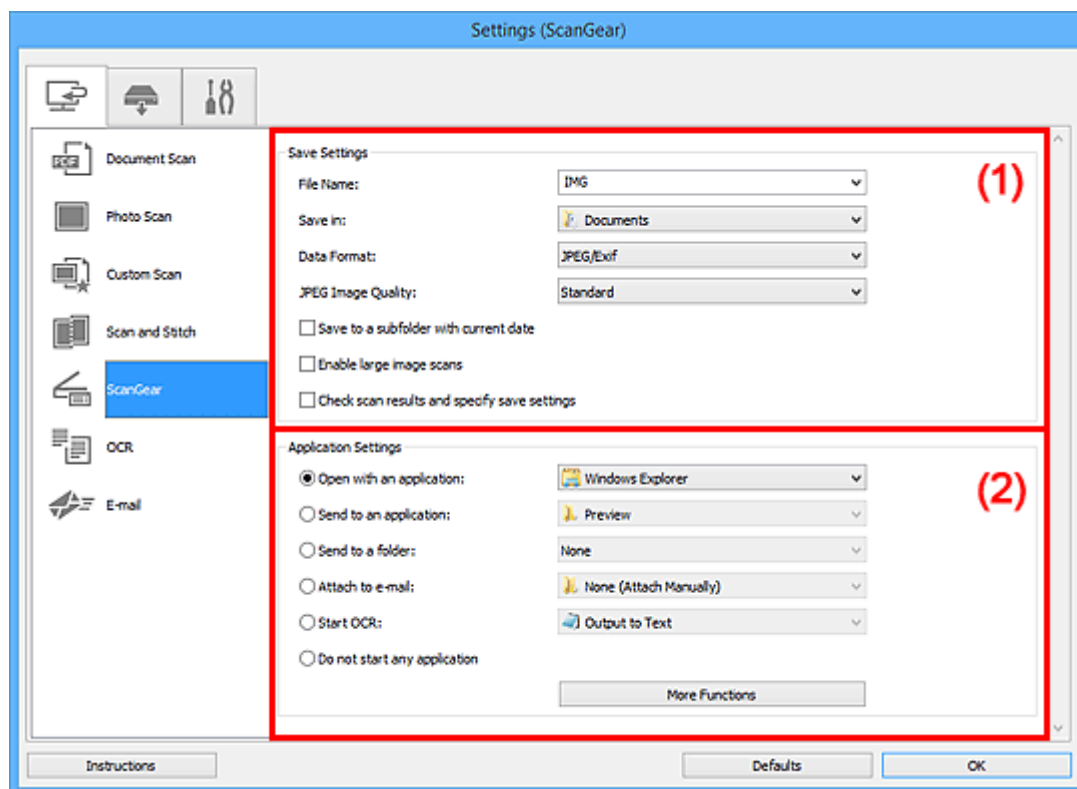

■ (1) [Oblast Nastavení uložení](#)

■ (2) [Oblast Nastavení aplikace](#)

(1) Oblast Nastavení uložení

Název souboru (File Name)

Zadejte název souboru obrázku, který chcete uložit. Pokud soubor uložíte, k nastavenému názvu souboru je připojeno datum a čtyři číslice ve formátu „_20XX0101_0001“.

»»» Poznámka

- Pokud zaškrtnete políčko **Uložit do podsložky s aktuálním datem (Save to a subfolder with current date)**, k nastavenému názvu souboru se připojí datum a čtyři číslice.

Uložit do (Save in)

Zobrazí složku pro ukládání naskenovaných obrazů. Pokud budete chtít přidat složku, vyberte v rozevírací nabídce možnost **Přidat... (Add...)**, v nově otevřeném dialogovém okně **Výběr cílové složky (Select Destination Folder)** klepněte na možnost **Přidat (Add)** a zvolte cílovou složku.

Ve výchozím nastavení jsou zadány následující složky pro uložení.

- **Systém Windows 10 / Windows 8.1 / Windows Vista:**

složka **Dokumenty (Documents)**

- **Systém Windows 8 / Windows 7:**

složka **Dokumenty (My Documents)**

Formát dat (Data Format)

Vyberte formát dat, ve kterém chcete naskenované obrázky uložit.

Můžete vybrat možnost **JPEG/Exif**, **TIFF**, **PNG**, **PDF** nebo **PDF (více stránek) (PDF (Multiple Pages))**.

»»» Poznámka

- Pokud je vybrán formát **PDF** nebo **PDF (více stránek) (PDF (Multiple Pages))**, můžete skenovat obrázky až do velikosti 9600 x 9600 pixelů.
- Po zaškrtnutí políčka **Povolit skenování velkých obrazů (Enable large image scans)** v nabídce **Nastavení uložení (Save Settings)**, případně po výběru možnosti **Spustit OCR (Start OCR)** v nabídce **Nastavení aplikace (Application Settings)** můžete vybrat formát **JPEG/Exif**, **TIFF** nebo **PNG**.
- Při síťovém připojení může skenování trvat déle než obvykle, když v položce **Formát dat (Data Format)** nastavíte hodnotu **TIFF** nebo **PNG**.

Kvalita obrazu JPEG (JPEG Image Quality)

Podle potřeby můžete upravit kvalitu obrázků ukládaných ve formátu JPEG.

»»» Důležité

- Zobrazí se pouze v případě, že v nabídce **Formát dat (Data Format)** vyberete možnost **JPEG/Exif**.

Kompresce PDF (PDF Compression)

Vyberte typ komprese při ukládání souborů ve formátu PDF.

Standardní (Standard)

Toto nastavení se doporučuje v běžných případech.

Vysoká (High)

Při ukládání bude soubor komprimován, což umožní snížit zatížení sítě či serveru.

»»» Důležité

- Zobrazí se pouze v případě, že v nabídce **Formát dat (Data Format)** vyberete možnost **PDF** nebo **PDF (více stránek) (PDF (Multiple Pages))**.

Vytvořit soubor PDF podporující hledání podle klíčových slov (Create a PDF file that supports keyword search)

Po zaškrtnutí tohoto políčka bude text v obrázcích převeden na textová data a budou vytvořeny soubory PDF s podporou vyhledávání podle klíčových slov.

»»» Důležité

- Zobrazí se pouze v případě, že v nabídce **Formát dat (Data Format)** vyberete možnost **PDF** nebo **PDF (více stránek) (PDF (Multiple Pages))**.

»»» Poznámka

- Vytvoří se soubory PDF, které lze prohlédávat v jazyce zvoleném v nastavení **Jazyk dokumentu (Document Language)** na kartě  (Obecné nastavení) v dialogovém okně Nastavení.

Nastavit zabezpečení heslem (Set up password security)

Označením tohoto políčka zobrazíte [dialogové okno Nastavení zabezpečení heslem \(Password Security Settings\)](#).

»»» Důležité

- Zobrazí se pouze v případě, že v nabídce **Formát dat (Data Format)** vyberete možnost **PDF** nebo **PDF (více stránek) (PDF (Multiple Pages))**.

Uložit do podsložky s aktuálním datem (Save to a subfolder with current date)

Pomocí tohoto políčka vytvoříte ve složce určené v příkazu **Uložit do (Save in)** složku s aktuálním datem a uložíte do ní naskenované obrázky. Bude vytvořena složka s názvem typu „20XX_01_01“ (Rok_Měsíc_Den).

Není-li toto políčko zaškrtnuto, budou soubory uloženy přímo do složky určené v příkazu **Uložit do (Save in)**.

Povolit skenování velkých obrazů (Enable large image scans)

Zaškrtněte toto políčko, chcete-li skenovat obrázky až do velikosti 21000 x 30000 pixelů a 1,8 GB.

»»» Důležité

- Při zaškrtnutí tohoto políčka nelze vybírat možnosti **Odeslat do aplikace (Send to an application)**, **Odeslat do složky (Send to a folder)**, **Připojit k e-mailu (Attach to e-mail)** a **Spustit OCR (Start OCR)**.

»»» Poznámka

- Pokud toto zaškrťovací políčko neoznačíte, můžete skenovat obrázky až do velikosti 10208 x 14032 pixelů.

Kontrola výsledků skenování a úprava nastavení ukládání (Check scan results and specify save settings)

Zobrazí po skenování [dialogové okno Nastavení uložení \(Save Settings\)](#).

(2) Oblast Nastavení aplikace

Otevřít v aplikaci (Open with an application)

Tuto možnost vyberte, chcete-li skenované obrázky vylepšit nebo opravit.

V rozevírací nabídce můžete vybrat požadovanou aplikaci.

Odeslat do aplikace (Send to an application)

Tuto možnost vyberte, pokud chcete použít naskenované obrázky v podobě, v jaké se nachází v aplikaci umožňující obrázky procházet nebo organizovat.

V rozevírací nabídce můžete vybrat požadovanou aplikaci.

Odeslat do složky (Send to a folder)

Tuto možnost vyberte, chcete-li naskenované obrázky uložit také do jiné složky, než kterou jste zadali v nabídce **Uložit do (Save in)**.

V rozevírací nabídce můžete vybrat požadovanou složku.

Připojit k e-mailu (Attach to e-mail)

Tuto možnost vyberte, chcete-li odeslat e-maily s připojenými naskenovanými obrázky.

V rozevírací nabídce můžete vybrat e-mailového klienta, kterého chcete spustit.

Spustit OCR (Start OCR)

Tuto možnost vyberte v případě, že chcete text na naskenovaném obrázku převést na textová data.

V rozevírací nabídce můžete vybrat požadovanou aplikaci.

Nepouštět žádnou aplikaci (Do not start any application)

Uložení do složky vybrané v nabídce **Uložit do (Save in)**.

»»» Poznámka

- Pokud budete chtít přidat aplikaci nebo složku do rozevírací nabídky, vyberte v rozevírací nabídce možnost **Přidat... (Add...)**, v nově otevřeném dialogovém okně **Výběr aplikace (Select Application)** nebo **Výběr cílové složky (Select Destination Folder)** klepněte na možnost **Přidat (Add)** a zvolte aplikaci nebo složku.

Pokyny (Instructions)

Otevře tuto příručku.

Výchozí (Defaults)

Nastavení na otevřené obrazovce můžete obnovit na výchozí hodnoty.

Dialogové okno Nastavení (OCR)

Klepnutím na možnost **OCR** na kartě  (Skenování z počítače) zobrazíte dialogové okno **Nastavení (OCR) (Settings (OCR))**.

V dialogovém okně **Nastavení (OCR) (Settings (OCR))** můžete zadat upřesňující nastavení pro vyjmutí textu z naskenovaných obrazů.

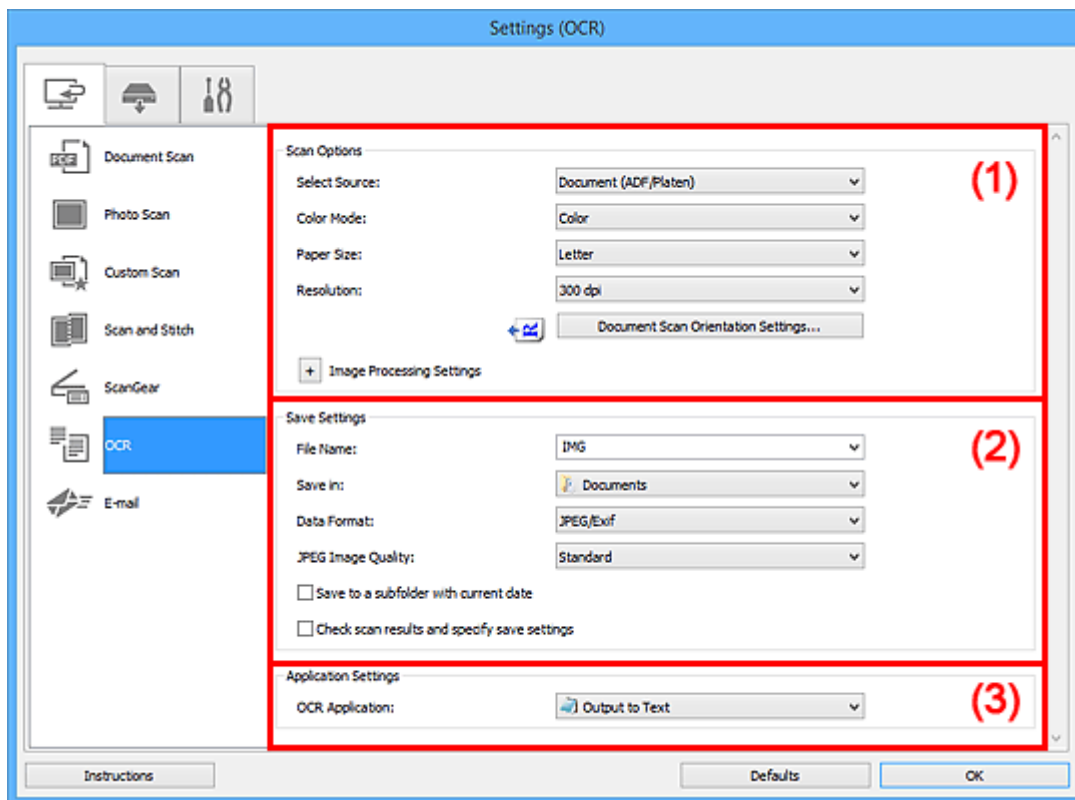

■ (1) [Oblast Možnosti skenování](#)

■ (2) [Oblast Nastavení uložení](#)

■ (3) [Oblast Nastavení aplikace](#)

(1) Oblast Možnosti skenování

Vybrat zdroj (Select Source)

Vyberte typ položky, kterou chcete naskenovat.

- Skenování dokumentů: **Dokument (Document)** nebo **Dokument (ADF/sklo) (Document (ADF/Platen))**
- Skenování časopisů: **Časopis (Magazine)**
- Skenování dokumentů pomocí podavače ADF (automatický podavač dokumentů): **Dokument (ADF, jednostranně) (Document (ADF Simplex))**, **Dokument (ADF, ručně oboustranně) (Document (ADF Manual Duplex))** nebo **Dokument (ADF/sklo) (Document (ADF/Platen))**

»»» Poznámka

- Pokud je vybrána možnost **Dokument (ADF/sklo) (Document (ADF/Platen))** a dokumenty jsou umístěny na skle i v podavači ADF, budou naskenovány dokumenty umístěné v podavači ADF.

Barevný režim (Color Mode)

Vyberte barevný režim, ve kterém chcete předlohu skenovat.

Velikost papíru (Paper Size)

Vyberte velikost položky, kterou chcete naskenovat.

Vyberete-li možnost **Vlastní (Custom)**, otevře se okno, ve kterém můžete zadat velikost papíru.

Zadejte nastavení **Jednotka (Unit)**, poté zadejte hodnoty **Šířka (Width)** a **Výška (Height)** a nakonec klepněte na tlačítko **OK**.

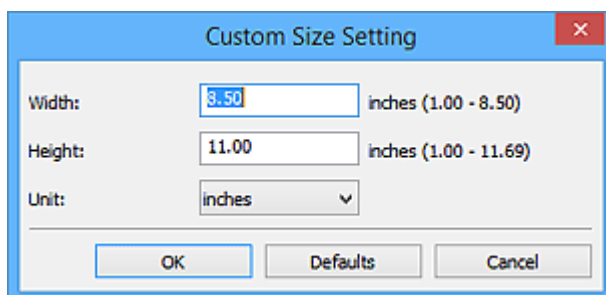

»»» Důležité

- Možnost **Vlastní (Custom)** nelze v závislosti na nastavení **Vybrat zdroj (Select Source)** vybrat.

»»» Poznámka

- Klepnutím na tlačítko **Výchozí (Defaults)** obnovíte u vybraného nastavení výchozí hodnoty.

Rozlišení (Resolution)

Vyberte rozlišení položky, kterou chcete naskenovat.

Čím vyšší rozlišení (hodnota), tím více detailů bude v obrazu.

■ Rozlišení

»»» Poznámka

- Možnost **Rozlišení (Resolution)** lze nastavit pouze na hodnotu **300 dpi** nebo **400 dpi**.

Nast. orientace při sken. dokum... (Document Scan Orientation Settings...)

Tato položka je zobrazena, pokud v nabídce **Vybrat zdroj (Select Source)** vyberete možnost ADF.

Klepnutím zobrazíte dialogové okno **Nast. orientace při sken. dokumentů (Document Scan Orientation Settings)**, ve kterém můžete nastavit orientaci a umístění vazby dokumentu určeného ke skenování pomocí podavače ADF.

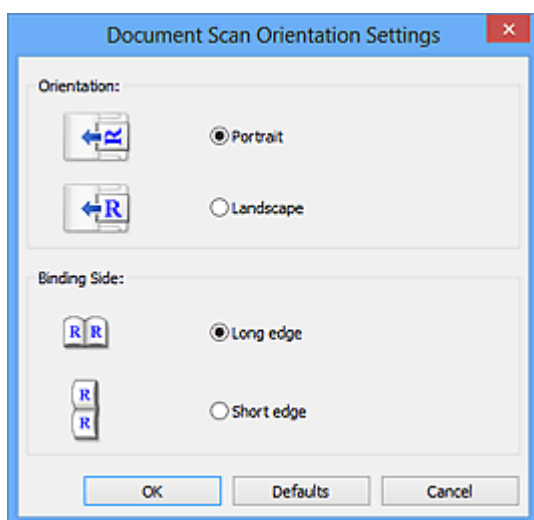

»»» Důležité

- Parametr **Strana vazby (Binding Side)** nelze zadat, skenujete-li pouze přední stranu jednotlivých dokumentů.

Nastavení zpracování obrazu (Image Processing Settings)

Klepnutím na symbol  (plus) můžete nastavit následující.

»»» Poznámka

- Zobrazené položky se liší v závislosti na nastaveních **Vybrat zdroj (Select Source)** a **Barevný režim (Color Mode)**.

Použití Automatickou opravu dokumentů (Apply Auto Document Fix)

Zaškrtnutím tohoto políčka lze zvýšit ostrost textu v dokumentu nebo časopise, a tím zlepšit jeho čitelnost.

»»» Důležité

- V důsledku použití oprav se může barevný tón lišit od zdrojového obrazu. V takovém případě zrušte zaškrtnutí políčka a spusťte skenování.

»»» Poznámka

- Povolíte-li tuto funkci, skenování trvá déle než obvykle.

Zostřit obrysy (Sharpen outline)

Zvýrazňuje hranice a zvyšuje ostrost obrazu.

Snížit průhlednost (Reduce show-through)

Zlepší čitelnost textu položky nebo sníží průhlednost novin, atd.

Potlačení efektu moaré (Reduce moire)

Potlačí vzory moaré.

Tištěný materiál se zobrazí jako soubor drobných teček. „Moaré“ je jev, při kterém se objeví nerovnoměrné přechody nebo proužky při skenování fotografií nebo obrázků vytištěných pomocí polotónového rastru.

»» Poznámka

- Pokud je zapnutá možnost **Potlačení efektu moaré (Reduce moire)**, skenování trvá déle než obvykle.

Snížit stíny podél vazby (Reduce gutter shadow)/Snížit stíny podél vazby (sklo) (Reduce gutter shadow (platen))

Opravuje stíny podél vazby mezi stránkami, které vznikají při skenování otevřených brožur.

»» Důležité

- Tato funkce je k dispozici pouze při skenování ze skla.

»» Poznámka

- K opravě stínů podél vazby při skenování položek či vybraných oblastí nestandardních velikostí použijte kartu **Rozšíř. režim (Advanced Mode)** nástroje ScanGear (ovladač skeneru).
Podrobnosti naleznete v tématu „Oprava stínu podél vazby“ pro daný model, které lze otevřít z úvodní obrazovky dokumentu *Příručka online*.
- Povolíte-li tuto funkci, může skenování při síťovém připojení trvat déle než obvykle.

Korekce zešikmení textového dokumentu (Correct slanted text document)

Bude zjištěn naskenovaný text a opraven úhel natočení dokumentu (v rozmezí -0,1 až -10 stupňů nebo +0,1 až +10 stupňů).

»» Důležité

- Je možné, že sklon následujících typů dokumentů nebude opraven správně, protože nebude možno správně rozpoznat text.
 - Dokumenty, ve kterých mají řádky textu sklon větší než 10 stupňů nebo ve kterých se v jednotlivých řádcích úhel sklonu liší
 - Dokumenty, které obsahují svislý i vodorovný text
 - Dokumenty s příliš velkým nebo malým písmem
 - Dokumenty s malým množstvím textu
 - Dokumenty obsahující schémata a obrázky
 - Rukou psaný text
 - Dokumenty, které obsahují svislé i vodorovné čáry (tabulky)

»» Poznámka

- Pokud je zapnutá možnost **Korekce zešikmení textového dokumentu (Correct slanted text document)**, skenování trvá déle než obvykle.

Určení orientace textového dokumentu a otočení obrazu (Detect the orientation of text document and rotate image)

Zjištěním orientace textu ve skenovaném dokumentu automaticky zajistí otočením obrázku správnou orientaci.

»»» Důležité

- Jsou podporovány pouze textové dokumenty napsané v jazycích, které lze vybrat v nabídce **Jazyk dokumentu (Document Language)** v [dialogovém okně Nastavení \(Obecné nastavení\) \(Settings \(General Settings\)\)](#).
- U následujících typů nastavení nebo dokumentů je možné, že nebude rozpoznána orientace, protože nebude možno správně rozpoznat text.
 - Rozlišení nespadá do rozmezí 300 dpi až 600 dpi
 - Velikost písma nespadá do rozmezí 8 až 48 bodů
 - Dokumenty, které obsahují speciální písma, efekty, kurzívu nebo ručně psaný text
 - Dokumenty se vzorkem na pozadí

V takovém případě v [dialogovém okně Nastavení uložení \(Save Settings\)](#) označte políčko **Kontrola výsledků skenování a úprava nastavení ukládání (Check scan results and specify save settings)** a obrázek otočte.

(2) Oblast Nastavení uložení

Název souboru (File Name)

Zadejte název souboru obrázku, který chcete uložit. Pokud soubor uložíte, k nastavenému názvu souboru je připojeno datum a čtyři číslice ve formátu „_20XX0101_0001“.

»»» Poznámka

- Pokud zaškrtnete políčko **Uložit do podsložky s aktuálním datem (Save to a subfolder with current date)**, k nastavenému názvu souboru se připojí datum a čtyři číslice.

Uložit do (Save in)

Zobrazí složku pro ukládání naskenovaných obrazů. Pokud budete chtít přidat složku, vyberte v rozevírací nabídce možnost **Přidat... (Add...)**, v nově otevřeném dialogovém okně **Výběr cílové složky (Select Destination Folder)** klepněte na možnost **Přidat (Add)** a zvolte cílovou složku.

Ve výchozím nastavení jsou zadány následující složky pro uložení.

- **Systém Windows 10 / Windows 8.1 / Windows Vista:**
složka **Dokumenty (Documents)**
- **Systém Windows 8 / Windows 7:**
složka **Dokumenty (My Documents)**

Formát dat (Data Format)

Vyberte formát dat, ve kterém chcete naskenované obrázky uložit.

Můžete si vybrat z formátů **JPEG/Exif**, **TIFF** nebo **PNG**.

»»» Důležité

- Je-li v nastavení **Barevný režim (Color Mode)** vybrána možnost **Černobíle (Black and White)**, nelze vybrat formát **JPEG/Exif**.

»»» Poznámka

- Při síťovém připojení může skenování trvat déle než obvykle, když v položce **Formát dat (Data Format)** nastavíte hodnotu **TIFF** nebo **PNG**.

Kvalita obrazu JPEG (JPEG Image Quality)

Podle potřeby můžete upravit kvalitu obrázků ukládaných ve formátu JPEG.

»»» Důležité

- Zobrazí se pouze v případě, že v nabídce **Formát dat (Data Format)** vyberete možnost **JPEG/Exif**.

Uložit do podsložky s aktuálním datem (Save to a subfolder with current date)

Pomocí tohoto políčka vytvoříte ve složce určené v příkazu **Uložit do (Save in)** složku s aktuálním datem a uložíte do ní naskenované obrázky. Bude vytvořena složka s názvem typu „20XX_01_01“ (Rok_Měsíc_Den).

Není-li toto políčko zaškrtnuto, budou soubory uloženy přímo do složky určené v příkazu **Uložit do (Save in)**.

Kontrola výsledků skenování a úprava nastavení ukládání (Check scan results and specify save settings)

Zobrazí po skenování [dialogové okno Nastavení uložení \(Save Settings\)](#).

(3) Oblast Nastavení aplikace

Aplikace OCR (OCR Application)

Zobrazí vyjmutý text v zadané aplikaci.

»»» Poznámka

- Pokud budete chtít přidat aplikaci nebo složku do rozevírací nabídky, vyberte v rozevírací nabídce možnost **Přidat... (Add...)**, v nově otevřeném dialogovém okně **Výběr aplikace (Select Application)** klepněte na možnost **Přidat (Add)** a zvolte aplikaci.

Pokyny (Instructions)

Otevře tuto příručku.

Výchozí (Defaults)

Nastavení na otevřené obrazovce můžete obnovit na výchozí hodnoty.

Dialogové okno Nastavení (E-mail)

Klepnutím na možnost **E-mail** na kartě  (Skenování z počítače) zobrazíte dialogové okno **Nastavení (E-mail) (Settings (E-mail))**.

V dialogovém okně **Nastavení (E-mail) (Settings (E-mail))** můžete určit způsob reakce na připojení obrázků k e-mailu po jejich naskenování pomocí tlačítka skeneru.

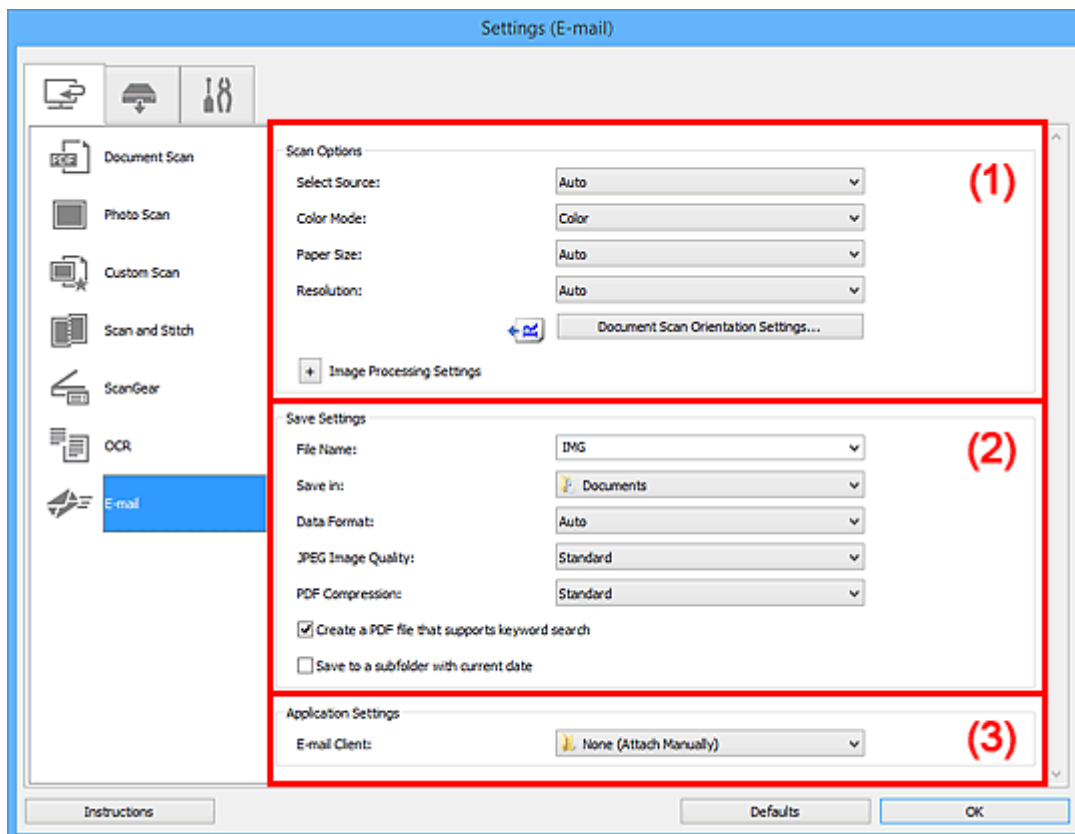

- [\(1\) Oblast Možnosti skenování](#)
- [\(2\) Oblast Nastavení uložení](#)
- [\(3\) Oblast Nastavení aplikace](#)

(1) Oblast Možnosti skenování

Vybrat zdroj (Select Source)

Vyberte typ položky, kterou chcete naskenovat. Výběrem možnosti **Automaticky (Auto)** můžete automaticky zjistit typ předlohy a zároveň automaticky upravit nastavení **Barevný režim (Color Mode)**, **Velikost papíru (Paper Size)** a **Rozlišení (Resolution)**.

»»» Důležité

- Položky podporované možností **Automaticky (Auto)** jsou fotografie, pohlednice, vizitky, časopisy, noviny, dokumenty a disky BD, DVD nebo CD.
- Následující typy položek lze skenovat po zadání typu nebo velikosti položky. Při výběru možnosti **Automaticky (Auto)** nelze řádně skenovat.
 - Fotografie formátu A4
 - Textové dokumenty menší než formát 2L (127 x 178 mm) (5 x 7 palců), například stránky brožury s odříznutým hřebenem

- Položky vytištěné na tenkém bílém papíře
- Dlouhé a úzké položky, jako např. panoramatické fotografie
- Reflexní štítky na discích nemusí být naskenovány podle vašeho očekávání.
- Položky umístěte správně podle typu skenované položky. V opačném případě se položky nemusí naskenovat správně.

Podrobné informace o způsobu umístění položek naleznete v tématu „[Umístění originálů \(skenování z počítače\)](#)“.

- Při skenování dvou nebo více dokumentů pomocí podavače ADF (automatický podavač dokumentů) vkládejte dokumenty stejné velikosti, i když je nastavena možnost **Automaticky (Auto)**.

»»» Poznámka

- K potlačení efektu moaré vyberte v nabídce **Vybrat zdroj (Select Source)** možnost **Časopis (Magazine)** nebo v nabídce **Nastavení zpracování obrazu (Image Processing Settings)** označte políčko **Potlačení efektu moaré (Reduce moire)**.

Barevný režim (Color Mode)

Vyberte barevný režim, ve kterém chcete předlohu skenovat.

»»» Poznámka

- Je-li v nastavení **Vybrat zdroj (Select Source)** použita možnost **Automaticky (Auto)**, je k dispozici pouze možnost **Barevně (Color)**.

Velikost papíru (Paper Size)

Vyberte velikost položky, kterou chcete naskenovat.

Vyberete-li možnost **Vlastní (Custom)**, otevře se okno, ve kterém můžete zadat velikost papíru.

Zadejte nastavení **Jednotka (Unit)**, poté zadejte hodnoty **Šířka (Width)** a **Výška (Height)** a nakonec klepněte na tlačítko **OK**.

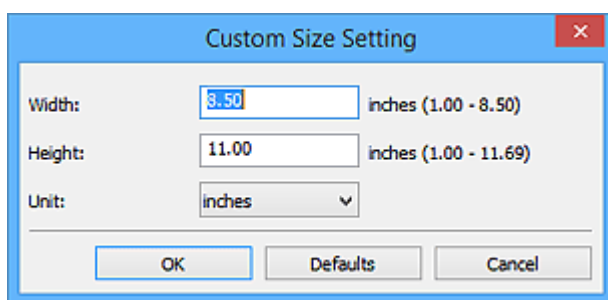

»»» Poznámka

- Je-li v nastavení **Vybrat zdroj (Select Source)** použita možnost **Automaticky (Auto)**, je k dispozici pouze možnost **Automaticky (Auto)**.
- Klepnutím na tlačítko **Výchozí (Defaults)** na obrazovce pro úpravu velikosti papíru obnovíte u vybraného nastavení výchozí hodnoty.

Rozlišení (Resolution)

Vyberte rozlišení položky, kterou chcete naskenovat.

Čím vyšší rozlišení (hodnota), tím více detailů bude v obrazu.

■ Rozlišení

»»» Poznámka

- Je-li v nastavení **Vybrat zdroj (Select Source)** použita možnost **Automaticky (Auto)**, je k dispozici pouze možnost **Automaticky (Auto)**.

Nast. orientace při sken. dokum... (Document Scan Orientation Settings...)

Tato položka je zobrazena, pokud v nabídce **Vybrat zdroj (Select Source)** vyberete možnost ADF nebo **Automaticky (Auto)**.

Klepnutím zobrazíte dialogové okno **Nast. orientace při sken. dokumentů (Document Scan Orientation Settings)**, ve kterém můžete nastavit orientaci a umístění vazby dokumentu určeného ke skenování pomocí podavače ADF.

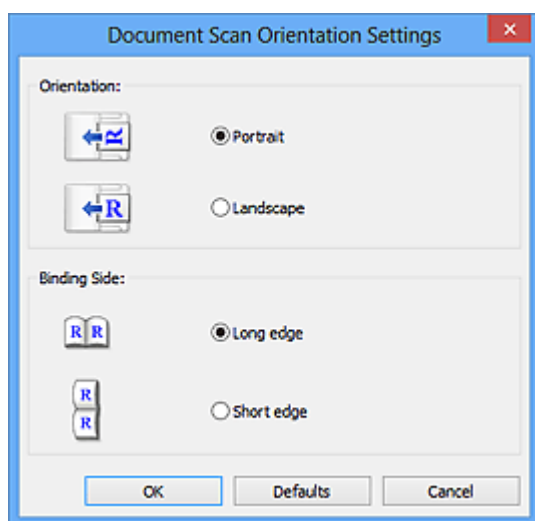

»»» Důležité

- Parametr **Strana vazby (Binding Side)** nelze zadat, skenujete-li pouze přední stranu jednotlivých dokumentů.

Nastavení zpracování obrazu (Image Processing Settings)

Klepnutím na symbol  (plus) můžete nastavit následující. Dostupnost položek nastavení se liší podle hodnot v nabídce **Vybrat zdroj (Select Source)**.

- **Je-li v nastavení Vybrat zdroj (Select Source) vybrána možnost Automaticky (Auto):**

Použít doporučenou korekci obrazu (Apply recommended image correction)

Použije automatické opravy podle typu položky.

»»» Důležité

- V důsledku použití oprav se může barevný tón lišit od zdrojového obrazu. V takovém případě zrušte zaškrtnutí políčka a spusťte skenování.

»»» Poznámka

- Povolíte-li tuto funkci, skenování trvá déle než obvykle.

- Je-li v nastavení **Vybrat zdroj (Select Source)** vybrána možnost **Fotografie (Photo)**:

»»» Důležité

- Pokud je v nastavení **Barevný režim (Color Mode)** vybrána možnost **Černobíle (Black and White)**, **Nastavení zpracování obrazu (Image Processing Settings)** nebude k dispozici.

Zostřit obrysy (Sharpen outline)

Zvýrazňuje hranice a zvyšuje ostrost obrazu.

- Je-li v nastavení **Vybrat zdroj (Select Source)** vybrána možnost **Časopis (Magazine)** nebo **Dokument**:

»»» Poznámka

- Zobrazené položky se liší v závislosti na nastaveních **Vybrat zdroj (Select Source)** a **Barevný režim (Color Mode)**.

Použit Automatickou opravu dokumentů (Apply Auto Document Fix)

Zaškrtnutím tohoto políčka lze zvýšit ostrost textu v dokumentu nebo časopise, a tím zlepšit jeho čitelnost.

»»» Důležité

- V důsledku použití oprav se může barevný tón lišit od zdrojového obrazu. V takovém případě zrušte zaškrtnutí políčka a spusťte skenování.

»»» Poznámka

- Povolíte-li tuto funkci, skenování trvá déle než obvykle.

Zostřit obrysy (Sharpen outline)

Zvýrazňuje hranice a zvyšuje ostrost obrazu.

Snížit průhlednost (Reduce show-through)

Zlepší čitelnost textu položky nebo sníží průhlednost novin, atd.

Potlačení efektu moaré (Reduce moire)

Potlačí vzory moaré.

Tištěný materiál se zobrazí jako soubor drobných teček. „Moaře“ je jev, při kterém se objeví nerovnoměrné přechody nebo proužky při skenování fotografií nebo obrázků vytištěných pomocí polotónového rastru.

»»» Poznámka

- Pokud je zapnutá možnost **Potlačení efektu moaré (Reduce moire)**, skenování trvá déle než obvykle.

Snížit stíny podél vazby (Reduce gutter shadow)

Opravuje stíny podél vazby mezi stránkami, které vznikají při skenování otevřených brožur.

»»» Důležité

- Tato funkce je k dispozici pouze při skenování ze skla.

»»» Poznámka

- K opravě stínů podél vazby při skenování položek či vybraných oblastí nestandardních velikostí použijte kartu **Rozšíř. režim (Advanced Mode)** nástroje ScanGear (ovladač skeneru).
Podrobnosti naleznete v tématu „Oprava stínů podél vazby“ pro daný model, které lze otevřít z úvodní obrazovky dokumentu *Příručka online*.
- Povolíte-li tuto funkci, může skenování při síťovém připojení trvat déle než obvykle.

Korekce zešikmení textového dokumentu (Correct slanted text document)

Bude zjištěn naskenovaný text a opraven úhel natočení dokumentu (v rozmezí -0,1 až -10 stupňů nebo +0,1 až +10 stupňů).

»»» Důležité

- Je možné, že sklon následujících typů dokumentů nebude opraven správně, protože nebude možno správně rozpoznat text.
 - Dokumenty, ve kterých mají řádky textu sklon větší než 10 stupňů nebo ve kterých se v jednotlivých řádcích úhel sklonu liší
 - Dokumenty, které obsahují svislý i vodorovný text
 - Dokumenty s příliš velkým nebo malým písmem
 - Dokumenty s malým množstvím textu
 - Dokumenty obsahující schémata a obrázky
 - Rukou psaný text
 - Dokumenty, které obsahují svislé i vodorovné čáry (tabulky)

»»» Poznámka

- Pokud je zapnutá možnost **Korekce zešikmení textového dokumentu (Correct slanted text document)**, skenování trvá déle než obvykle.

Určení orientace textového dokumentu a otočení obrazu (Detect the orientation of text document and rotate image)

Zjištěním orientace textu ve skenovaném dokumentu automaticky zajistí otočením obrázku správnou orientaci.

»»» Důležité

- Jsou podporovány pouze textové dokumenty napsané v jazycích, které lze vybrat v nabídce **Jazyk dokumentu (Document Language)** v [dialogovém okně Nastavení \(Obecné nastavení\) \(Settings \(General Settings\)\)](#).
- U následujících typů nastavení nebo dokumentů je možné, že nebude rozpoznána orientace, protože nebude možno správně rozpoznat text.
 - Rozlišení nespadá do rozmezí 300 dpi až 600 dpi
 - Velikost písma nespadá do rozmezí 8 až 48 bodů
 - Dokumenty, které obsahují speciální písma, efekty, kurzívu nebo ručně psaný text
 - Dokumenty se vzorkem na pozadí

V takovém případě v [dialogovém okně Nastavení uložení \(Save Settings\)](#) označte políčko **Kontrola výsledků skenování a úprava nastavení ukládání (Check scan results and specify save settings)** a obrázek otočte.

(2) Oblast Nastavení uložení

Název souboru (File Name)

Zadejte název souboru obrázku, který chcete uložit. Pokud soubor uložíte, k nastavenému názvu souboru je připojeno datum a čtyři číslice ve formátu „_20XX0101_0001“.

»»» Poznámka

- Pokud zaškrtnete políčko **Uložit do podsložky s aktuálním datem (Save to a subfolder with current date)**, k nastavenému názvu souboru se připojí datum a čtyři číslice.

Uložit do (Save in)

Zobrazí složku pro ukládání naskenovaných obrázků. Pokud budete chtít přidat složku, vyberte v rozevírací nabídce možnost **Přidat... (Add...)**, v nově otevřeném dialogovém okně **Výběr cílové složky (Select Destination Folder)** klepněte na možnost **Přidat (Add)** a zvolte cílovou složku.

Ve výchozím nastavení jsou zadány následující složky pro uložení.

- **Systém Windows 10 / Windows 8.1 / Windows Vista:**
složka **Dokumenty (Documents)**
- **Systém Windows 8 / Windows 7:**
složka **Dokumenty (My Documents)**

Formát dat (Data Format)

Vyberte formát dat, ve kterém chcete naskenované obrázky uložit.

Můžete vybrat možnost **JPEG/Exif**, **TIFF**, **PNG**, **PDF**, **PDF (více stránek) (PDF (Multiple Pages))** nebo **Automaticky (Auto)**.

»»» Důležité

- Je-li v nastavení **Barevný režim (Color Mode)** vybrána možnost **Černobíle (Black and White)**, nelze vybrat formát **JPEG/Exif**.

»»» Poznámka

- Nastavení **Automaticky (Auto)** se zobrazí pouze v případě, že v nabídce **Vybrat zdroj (Select Source)** vyberete možnost **Automaticky (Auto)**.
- Při síťovém připojení může skenování trvat déle než obvykle, když v položce **Formát dat (Data Format)** nastavíte hodnotu **TIFF** nebo **PNG**.

Kvalita obrazu JPEG (JPEG Image Quality)

Podle potřeby můžete upravit kvalitu obrázků ukládaných ve formátu JPEG.

»»» Důležité

- Zobrazí se pouze v případě, že v nabídce **Formát dat (Data Format)** vyberete možnost **JPEG/Exif** nebo **Automaticky (Auto)**.

Kompresi PDF (PDF Compression)

Vyberte typ komprese při ukládání souborů ve formátu PDF.

Standardní (Standard)

Toto nastavení se doporučuje v běžných případech.

Vysoká (High)

Při ukládání bude soubor komprimován, což umožní snížit zatížení sítě či serveru.

»»» Důležité

- Zobrazí se pouze v případě, že v nabídce **Formát dat (Data Format)** vyberete možnost **PDF** nebo **PDF (více stránek) (PDF (Multiple Pages))**.
- Tato možnost se nezobrazí, pokud je v části **Barevný režim (Color Mode)** vybrána možnost **Černobíle (Black and White)**.

Vytvořit soubor PDF podporující hledání podle klíčových slov (Create a PDF file that supports keyword search)

Po zaškrtnutí tohoto políčka bude text v obrázcích převeden na textová data a budou vytvořeny soubory PDF s podporou vyhledávání podle klíčových slov.

»»» Důležité

- Zobrazí se pouze v případě, že v nabídce **Formát dat (Data Format)** vyberete možnost **PDF**, **PDF (více stránek) (PDF (Multiple Pages))** nebo **Automaticky (Auto)**.

»»» Poznámka

- Vytvoří se soubory PDF, které lze prohledávat v jazyce zvoleném v nastavení **Jazyk dokumentu (Document Language)** na kartě  (Obecné nastavení) v dialogovém okně Nastavení.

Nastavit zabezpečení heslem (Set up password security)

Označením tohoto políčka zobrazíte [dialogové okno Nastavení zabezpečení heslem \(Password Security Settings\)](#).

»»» Důležité

- Zobrazí se pouze v případě, že v nabídce **Formát dat (Data Format)** vyberete možnost **PDF** nebo **PDF (více stránek) (PDF (Multiple Pages))**.

Uložit do podsložky s aktuálním datem (Save to a subfolder with current date)

Pomocí tohoto políčka vytvoříte ve složce určené v příkazu **Uložit do (Save in)** složku s aktuálním datem a uložíte do ní naskenované obrázky. Bude vytvořena složka s názvem typu „20XX_01_01“ (Rok_Měsíc_Den).

Není-li toto políčko zaškrtnuto, budou soubory uloženy přímo do složky určené v příkazu **Uložit do (Save in)**.

Kontrola výsledků skenování a úprava nastavení ukládání (Check scan results and specify save settings)

Zobrazí po skenování [dialogové okno Nastavení uložení \(Save Settings\)](#).

»»» Důležité

- Tlačítko není dostupné v případě, že je v nabídce **Vybrat zdroj (Select Source)** vybrána možnost **Automaticky (Auto)**.

(3) Oblast Nastavení aplikace

E-mailový klient (E-mail Client)

Vyberte e-mailového klienta, kterého chcete používat k připojení naskenovaných obrázků.

»»» Poznámka

- Pokud budete chtít přidat e-mailového klienta do rozevírací nabídky, vyberte v rozevírací nabídce možnost **Přidat... (Add...)**, v nově otevřeném dialogovém okně **Výběr aplikace (Select Application)** klepněte na možnost **Přidat (Add)** a zvolte e-mailového klienta.

Pokyny (Instructions)

Otevře tuto příručku.

Výchozí (Defaults)

Nastavení na otevřené obrazovce můžete obnovit na výchozí hodnoty.

Dialogové okno Nastavení (Uložit do počítače (fotografie))

Klepnutím na položku **Uložit do počítače (fotografie) (Save to PC (Photo))** na kartě  (Skenování z ovládacího panelu) zobrazíte dialogové okno **Nastavení (Uložit do počítače (fotografie)) (Settings (Save to PC (Photo)))**.

V dialogovém okně **Nastavení (Uložit do počítače (fotografie)) (Settings (Save to PC (Photo)))** můžete určit způsob odezvy při ukládání obrázků do počítače ve formátu fotografií po jejich naskenování prostřednictvím ovládacího panelu.

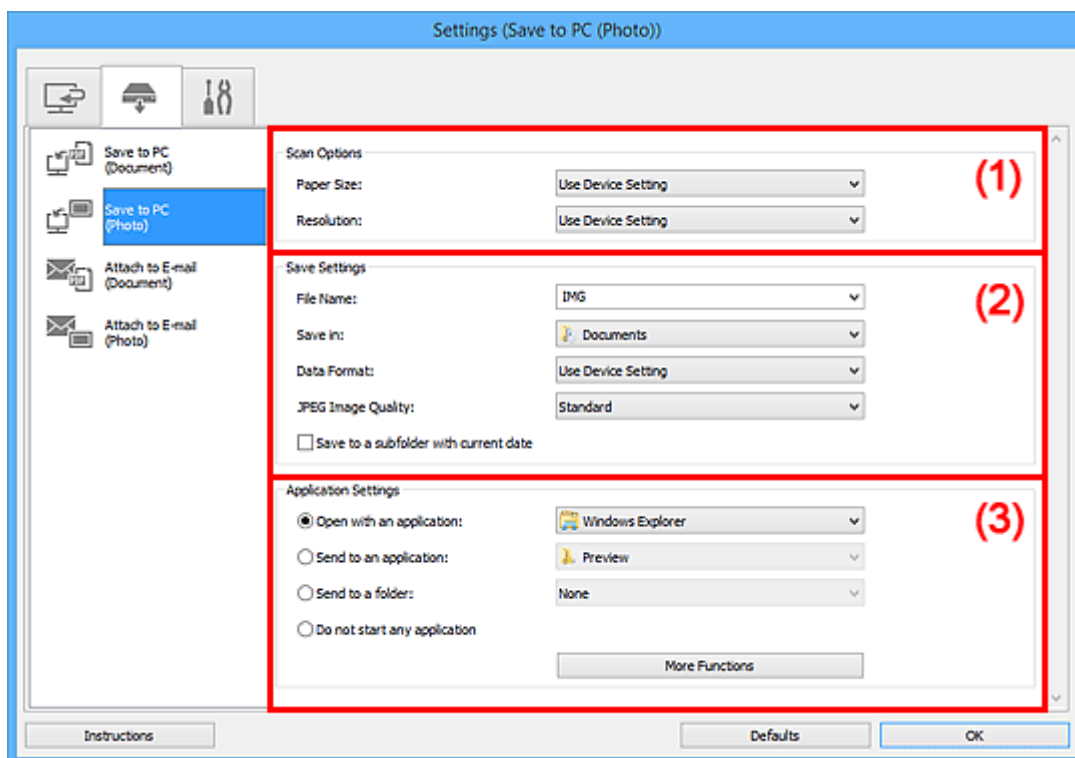

- [\(1\) Oblast Možnosti skenování](#)
- [\(2\) Oblast Nastavení uložení](#)
- [\(3\) Oblast Nastavení aplikace](#)

(1) Oblast Možnosti skenování

Velikost papíru (Paper Size)

Nastavení pomocí ovládacího panelu.

Rozlišení (Resolution)

Nastavení pomocí ovládacího panelu.

(2) Oblast Nastavení uložení

Název souboru (File Name)

Zadejte název souboru obrázku, který chcete uložit. Pokud soubor uložíte, k nastavenému názvu souboru je připojeno datum a čtyři číslice ve formátu „_20XX0101_0001“.

»»» Poznámka

- Pokud zaškrtnete políčko **Uložit do podsložky s aktuálním datem (Save to a subfolder with current date)**, k nastavenému názvu souboru se připojí datum a čtyři číslice.

Uložit do (Save in)

Zobrazí složku pro ukládání naskenovaných obrázků. Pokud budete chtít přidat složku, vyberte v rozevírací nabídce možnost **Přidat... (Add...)**, v nově otevřeném dialogovém okně **Výběr cílové složky (Select Destination Folder)** klepněte na možnost **Přidat (Add)** a zvolte cílovou složku.

Ve výchozím nastavení jsou zadány následující složky pro uložení.

- **Systém Windows 10 / Windows 8.1 / Windows Vista:**

složka **Dokumenty (Documents)**

- **Systém Windows 8 / Windows 7:**

složka **Dokumenty (My Documents)**

Formát dat (Data Format)

Nastavení pomocí ovládacího panelu.

Kvalita obrazu JPEG (JPEG Image Quality)

Podle potřeby můžete upravit kvalitu obrázků ukládaných ve formátu JPEG.

Uložit do podsložky s aktuálním datem (Save to a subfolder with current date)

Pomocí tohoto políčka vytvoříte ve složce určené v příkazu **Uložit do (Save in)** složku s aktuálním datem a uložíte do ní naskenované obrázky. Bude vytvořena složka s názvem typu „20XX_01_01“ (Rok_Měsíc_Den).

Není-li toto políčko zaškrtnuto, budou soubory uloženy přímo do složky určené v příkazu **Uložit do (Save in)**.

(3) Oblast Nastavení aplikace

Otevřít v aplikaci (Open with an application)

Tuto možnost vyberte, chcete-li skenované obrázky vylepšit nebo opravit.

V rozevírací nabídce můžete vybrat požadovanou aplikaci.

Odeslat do aplikace (Send to an application)

Tuto možnost vyberte, pokud chcete použít naskenované obrázky v podobě, v jaké se nachází v aplikaci umožňující obrázky procházet nebo organizovat.

V rozevírací nabídce můžete vybrat požadovanou aplikaci.

Odeslat do složky (Send to a folder)

Tuto možnost vyberte, chcete-li naskenované obrázky uložit také do jiné složky, než kterou jste zadali v nabídce **Uložit do (Save in)**.

V rozevírací nabídce můžete vybrat požadovanou složku.

Nepouštět žádnou aplikaci (Do not start any application)

Uložení do složky vybrané v nabídce **Uložit do (Save in)**.

»» Poznámka

- Pokud budete chtít přidat aplikaci nebo složku do rozevírací nabídky, vyberte v rozevírací nabídce možnost **Přidat... (Add...)**, v nově otevřeném dialogovém okně **Výběr aplikace (Select Application)** nebo **Výběr cílové složky (Select Destination Folder)** klepněte na možnost **Přidat (Add)** a zvolte aplikaci nebo složku.

Pokyny (Instructions)

Otevře tuto příručku.

Výchozí (Defaults)

Nastavení na otevřené obrazovce můžete obnovit na výchozí hodnoty.

Dialogové okno Nastavení (Uložit do počítače (dokument))

Klepnutím na položku **Uložit do počítače (dokument)** (Save to PC (Document)) na kartě  (Skenování z ovládacího panelu) zobrazíte dialogové okno **Nastavení (Uložit do počítače (dokument))** (Settings (Save to PC (Document))).

V dialogovém okně **Nastavení (Uložit do počítače (dokument))** (Settings (Save to PC (Document))) můžete určit způsob odezvy při ukládání obrázků do počítače ve formátu dokumentů po jejich naskenování prostřednictvím ovládacího panelu.

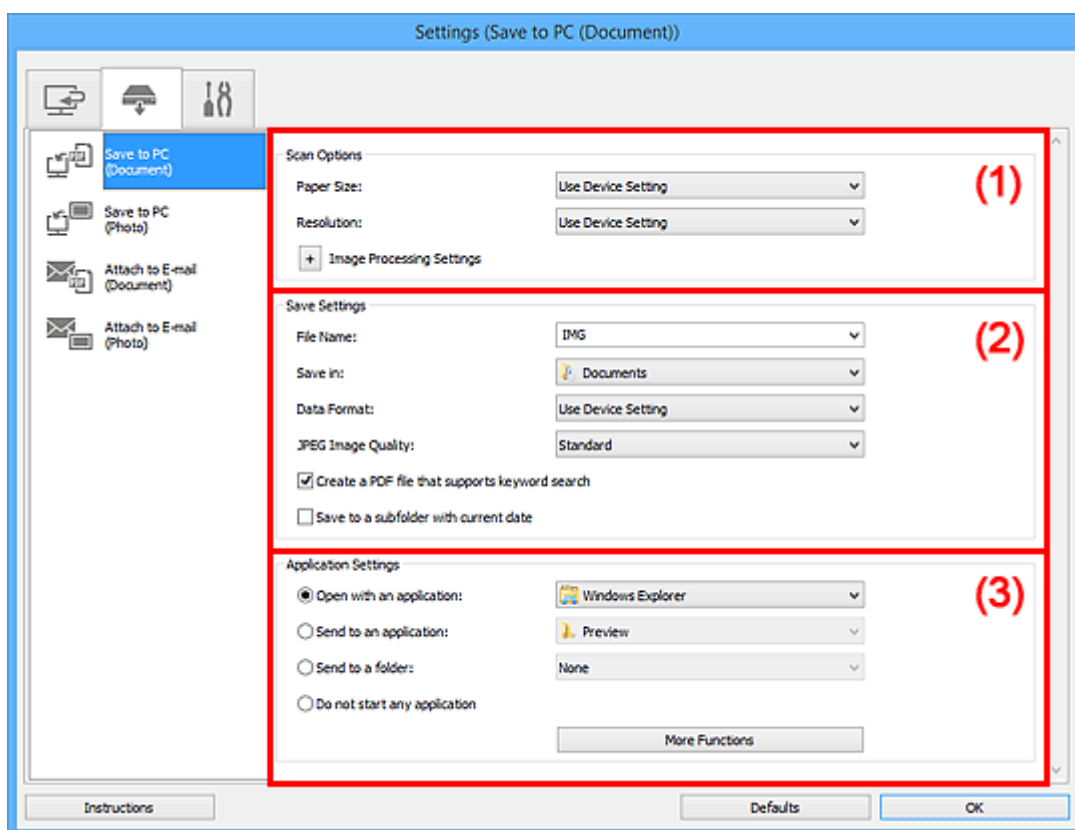

- [\(1\) Oblast Možnosti skenování](#)
- [\(2\) Oblast Nastavení uložení](#)
- [\(3\) Oblast Nastavení aplikace](#)

(1) Oblast Možnosti skenování

Velikost papíru (Paper Size)

Nastavení pomocí ovládacího panelu.

Rozlišení (Resolution)

Nastavení pomocí ovládacího panelu.

Nastavení zpracování obrazu (Image Processing Settings)

Klepnutím na symbol  (plus) můžete nastavit následující.

Použit Automatickou opravu dokumentů (Apply Auto Document Fix)

Zaškrtnutím tohoto políčka lze zvýšit ostrost textu v dokumentu nebo časopise, a tím zlepšit jeho čitelnost.

»»» Důležité

- V důsledku použití oprav se může barevný tón lišit od zdrojového obrazu. V takovém případě zrušte zaškrtnutí políčka a spusťte skenování.

»»» Poznámka

- Povolíte-li tuto funkci, skenování trvá déle než obvykle.

Snížit stíny podél vazby (sklo) (Reduce gutter shadow (platen))

Opravuje stíny podél vazby mezi stránkami, které vznikají při skenování otevřených brožur.

»»» Důležité

- Tato funkce je k dispozici pouze při skenování ze skla.

»»» Poznámka

- Povolíte-li tuto funkci, může skenování při síťovém připojení trvat déle než obvykle.

Korekce zešikmení textového dokumentu (Correct slanted text document)

Bude zjištěn naskenovaný text a opraven úhel natočení dokumentu (v rozmezí -0,1 až -10 stupňů nebo +0,1 až +10 stupňů).

»»» Důležité

- Je možné, že sklon následujících typů dokumentů nebude opraven správně, protože nebude možno správně rozpoznat text.
 - Dokumenty, ve kterých mají řádky textu sklon větší než 10 stupňů nebo ve kterých se v jednotlivých řádcích úhel sklonu liší
 - Dokumenty, které obsahují svislý i vodorovný text
 - Dokumenty s příliš velkým nebo malým písmem
 - Dokumenty s malým množstvím textu
 - Dokumenty obsahující schémata a obrázky
 - Rukou psaný text
 - Dokumenty, které obsahují svislé i vodorovné čáry (tabulky)

»»» Poznámka

- Pokud je zapnutá možnost **Korekce zešikmení textového dokumentu (Correct slanted text document)**, skenování trvá déle než obvykle.

Určení orientace textového dokumentu a otočení obrazu (Detect the orientation of text document and rotate image)

Zjištěním orientace textu ve skenovaném dokumentu automaticky zajistí otočením obrázku správnou orientaci.

»»» Důležité

- Jsou podporovány pouze textové dokumenty napsané v jazycích, které lze vybrat v nabídce **Jazyk dokumentu (Document Language)** v [dialogovém okně Nastavení \(Obecné nastavení\) \(Settings \(General Settings\)\)](#).
- U následujících typů nastavení nebo dokumentů je možné, že nebude rozpoznána orientace, protože nebude možno správně rozpoznat text.

- Rozlišení nespadá do rozmezí 300 dpi až 600 dpi
- Velikost písma nespadá do rozmezí 8 až 48 bodů
- Dokumenty, které obsahují speciální písma, efekty, kurzívu nebo ručně psaný text
- Dokumenty se vzorkem na pozadí

(2) Oblast Nastavení uložení

Název souboru (File Name)

Zadejte název souboru obrázku, který chcete uložit. Pokud soubor uložíte, k nastavenému názvu souboru je připojeno datum a čtyři číslice ve formátu „_20XX0101_0001“.

»»» Poznámka

- Pokud zaškrtnete políčko **Uložit do podsložky s aktuálním datem (Save to a subfolder with current date)**, k nastavenému názvu souboru se připojí datum a čtyři číslice.

Uložit do (Save in)

Zobrazí složku pro ukládání naskenovaných obrázků. Pokud budete chtít přidat složku, vyberte v rozevírací nabídce možnost **Přidat... (Add...)**, v nově otevřeném dialogovém okně **Výběr cílové složky (Select Destination Folder)** klepněte na možnost **Přidat (Add)** a zvolte cílovou složku.

Ve výchozím nastavení jsou zadány následující složky pro uložení.

- **Systém Windows 10 / Windows 8.1 / Windows Vista:**
složka **Dokumenty (Documents)**
- **Systém Windows 8 / Windows 7:**
složka **Dokumenty (My Documents)**

Formát dat (Data Format)

Nastavení pomocí ovládacího panelu.

Kvalita obrazu JPEG (JPEG Image Quality)

Podle potřeby můžete upravit kvalitu obrázků ukládaných ve formátu JPEG.

Vytvořit soubor PDF podporující hledání podle klíčových slov (Create a PDF file that supports keyword search)

Po zaškrtnutí tohoto políčka bude text v obrázcích převeden na textová data a budou vytvořeny soubory PDF s podporou vyhledávání podle klíčových slov.

»»» Poznámka

- Vytvoří se soubory PDF, které lze prohledávat v jazyce zvoleném v nastavení **Jazyk dokumentu (Document Language)** na kartě  (Obecné nastavení) v dialogovém okně Nastavení.

Uložit do podsložky s aktuálním datem (Save to a subfolder with current date)

Pomocí tohoto políčka vytvoříte ve složce určené v příkazu **Uložit do (Save in)** složku s aktuálním datem a uložíte do ní naskenované obrázky. Bude vytvořena složka s názvem typu „20XX_01_01“ (Rok_Měsíc_Den).

Není-li toto políčko zaškrtnuto, budou soubory uloženy přímo do složky určené v příkazu **Uložit do (Save in)**.

(3) Oblast Nastavení aplikace

Otevřít v aplikaci (Open with an application)

Tuto možnost vyberte, chcete-li skenované obrázky vylepšit nebo opravit.

V rozevírací nabídce můžete vybrat požadovanou aplikaci.

Odeslat do aplikace (Send to an application)

Tuto možnost vyberte, pokud chcete použít naskenované obrázky v podobě, v jaké se nachází v aplikaci umožňující obrázky procházet nebo organizovat.

V rozevírací nabídce můžete vybrat požadovanou aplikaci.

Odeslat do složky (Send to a folder)

Tuto možnost vyberte, chcete-li naskenované obrázky uložit také do jiné složky, než kterou jste zadali v nabídce **Uložit do (Save in)**.

V rozevírací nabídce můžete vybrat požadovanou složku.

Nepouštět žádnou aplikaci (Do not start any application)

Uložení do složky vybrané v nabídce **Uložit do (Save in)**.

»» Poznámka

- Pokud budete chtít přidat aplikaci nebo složku do rozevírací nabídky, vyberte v rozevírací nabídce možnost **Přidat... (Add...)**, v nově otevřeném dialogovém okně **Výběr aplikace (Select Application)** nebo **Výběr cílové složky (Select Destination Folder)** klepněte na možnost **Přidat (Add)** a zvolte aplikaci nebo složku.

Pokyny (Instructions)

Otevře tuto příručku.

Výchozí (Defaults)

Nastavení na otevřené obrazovce můžete obnovit na výchozí hodnoty.

Dialogové okno Nastavení (Připojit k e-mailu (fotografie))

Klepnutím na položku **Připojit k e-mailu (fotografie) (Attach to E-mail (Photo))** na kartě  (Skenování z ovládacího panelu) zobrazíte dialogové okno **Nastavení (Připojit k e-mailu (fotografie)) (Settings (Attach to E-mail (Photo)))**.

V dialogovém okně **Nastavení (Připojit k e-mailu (fotografie)) (Settings (Attach to E-mail (Photo)))** můžete určit způsob odezvy při připojení obrázků k e-mailu ve formátu fotografií po jejich naskenování prostřednictvím ovládacího panelu.

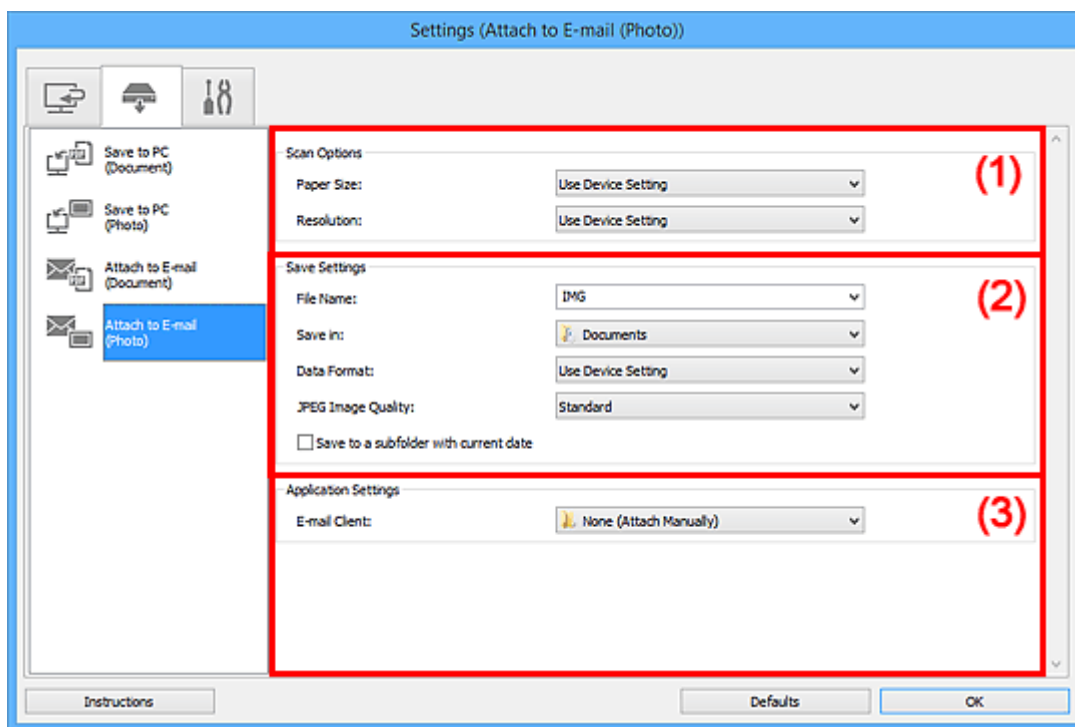

- [\(1\) Oblast Možnosti skenování](#)
- [\(2\) Oblast Nastavení uložení](#)
- [\(3\) Oblast Nastavení aplikace](#)

(1) Oblast Možnosti skenování

Velikost papíru (Paper Size)

Nastavení pomocí ovládacího panelu.

Rozlišení (Resolution)

Nastavení pomocí ovládacího panelu.

(2) Oblast Nastavení uložení

Název souboru (File Name)

Zadejte název souboru obrázku, který chcete uložit. Pokud soubor uložíte, k nastavenému názvu souboru je připojeno datum a čtyři číslice ve formátu „_20XX0101_0001“.

»»» Poznámka

- Pokud zaškrtnete políčko **Uložit do podsložky s aktuálním datem (Save to a subfolder with current date)**, k nastavenému názvu souboru se připojí datum a čtyři číslice.

Uložit do (Save in)

Zobrazí složku pro ukládání naskenovaných obrázků. Pokud budete chtít přidat složku, vyberte v rozevírací nabídce možnost **Přidat... (Add...)**, v nově otevřeném dialogovém okně **Výběr cílové složky (Select Destination Folder)** klepněte na možnost **Přidat (Add)** a zvolte cílovou složku.

Ve výchozím nastavení jsou zadány následující složky pro uložení.

- **Systém Windows 10 / Windows 8.1 / Windows Vista:**

složka **Dokumenty (Documents)**

- **Systém Windows 8 / Windows 7:**

složka **Dokumenty (My Documents)**

Formát dat (Data Format)

Nastavení pomocí ovládacího panelu.

Kvalita obrazu JPEG (JPEG Image Quality)

Podle potřeby můžete upravit kvalitu obrázků ukládaných ve formátu JPEG.

Uložit do podsložky s aktuálním datem (Save to a subfolder with current date)

Pomocí tohoto políčka vytvoříte ve složce určené v příkazu **Uložit do (Save in)** složku s aktuálním datem a uložíte do ní naskenované obrázky. Bude vytvořena složka s názvem typu „20XX_01_01“ (Rok_Měsíc_Den).

Není-li toto políčko zaškrtnuto, budou soubory uloženy přímo do složky určené v příkazu **Uložit do (Save in)**.

(3) Oblast Nastavení aplikace

E-mailový klient (E-mail Client)

Vyberte e-mailového klienta, kterého chcete používat k připojení naskenovaných obrázků.

V rozevírací nabídce můžete vybrat e-mailového klienta, kterého chcete spustit.

»»» Poznámka

- Pokud budete chtít přidat e-mailového klienta do rozevírací nabídky, vyberte v rozevírací nabídce možnost **Přidat... (Add...)**, v nově otevřeném dialogovém okně **Výběr aplikace (Select Application)** klepněte na možnost **Přidat (Add)** a zvolte e-mailového klienta.

Pokyny (Instructions)

Otevře tuto příručku.

Výchozí (Defaults)

Nastavení na otevřené obrazovce můžete obnovit na výchozí hodnoty.

Dialogové okno Nastavení (Připojit k e-mailu (dokument))

Klepnutím na položku **Připojit k e-mailu (dokument) (Attach to E-mail (Document))** na kartě  (Skenování z ovládacího panelu) zobrazíte dialogové okno **Nastavení (Připojit k e-mailu (dokument)) (Settings (Attach to E-mail (Document)))**.

V dialogovém okně **Nastavení (Připojit k e-mailu (dokument)) (Settings (Attach to E-mail (Document)))** můžete určit způsob odezvy při připojení obrázků k e-mailu ve formátu dokumentů po jejich naskenování prostřednictvím ovládacího panelu.

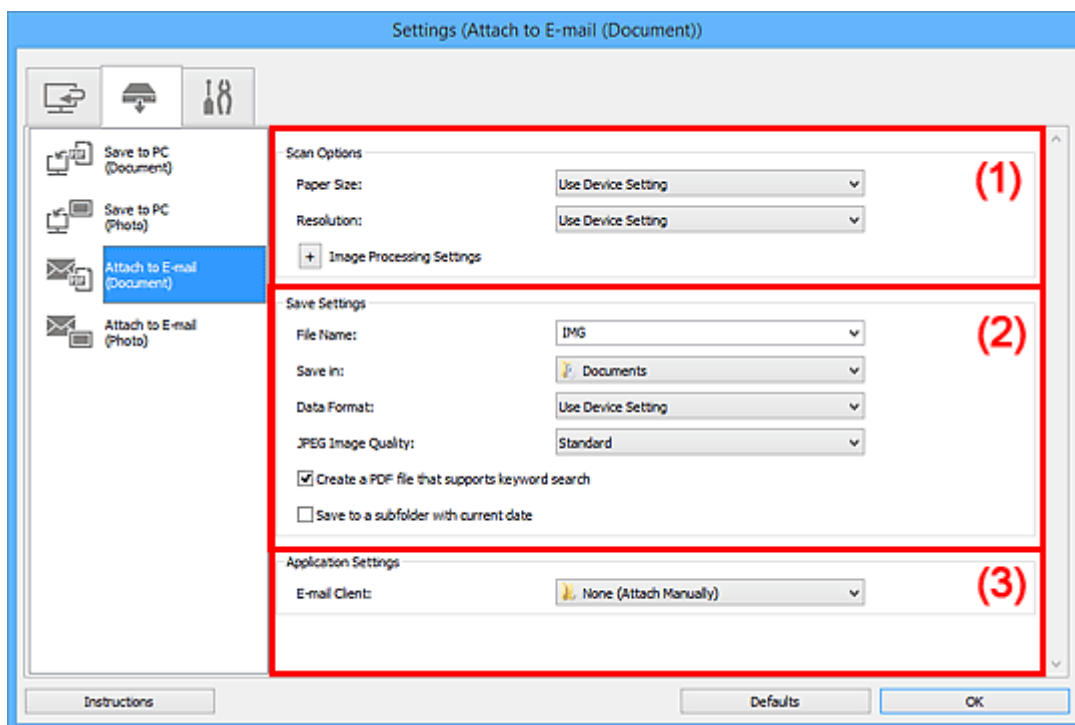

- [\(1\) Oblast Možnosti skenování](#)
- [\(2\) Oblast Nastavení uložení](#)
- [\(3\) Oblast Nastavení aplikace](#)

(1) Oblast Možnosti skenování

Velikost papíru (Paper Size)

Nastavení pomocí ovládacího panelu.

Rozlišení (Resolution)

Nastavení pomocí ovládacího panelu.

Nastavení zpracování obrazu (Image Processing Settings)

Klepnutím na symbol  (plus) můžete nastavit následující.

Použit Automatickou opravu dokumentů (Apply Auto Document Fix)

Zaškrtnutím tohoto políčka lze zvýšit ostrost textu v dokumentu nebo časopise, a tím zlepšit jeho čitelnost.

»»» Důležité

- V důsledku použití oprav se může barevný tón lišit od zdrojového obrazu. V takovém případě zrušte zaškrtnutí políčka a spusťte skenování.

»»» Poznámka

- Povolíte-li tuto funkci, skenování trvá déle než obvykle.

Snížit stíny podél vazby (sklo) (Reduce gutter shadow (platen))

Opravuje stíny podél vazby mezi stránkami, které vznikají při skenování otevřených brožur.

»»» Důležité

- Tato funkce je k dispozici pouze při skenování ze skla.

»»» Poznámka

- Povolíte-li tuto funkci, může skenování při síťovém připojení trvat déle než obvykle.

Korekce zešikmení textového dokumentu (Correct slanted text document)

Bude zjištěn naskenovaný text a opraven úhel natočení dokumentu (v rozmezí -0,1 až -10 stupňů nebo +0,1 až +10 stupňů).

»»» Důležité

- Je možné, že sklon následujících typů dokumentů nebude opraven správně, protože nebude možno správně rozpoznat text.
 - Dokumenty, ve kterých mají řádky textu sklon větší než 10 stupňů nebo ve kterých se v jednotlivých řádcích úhel sklonu liší
 - Dokumenty, které obsahují svislý i vodorovný text
 - Dokumenty s příliš velkým nebo malým písmem
 - Dokumenty s malým množstvím textu
 - Dokumenty obsahující schémata a obrázky
 - Rukou psaný text
 - Dokumenty, které obsahují svislé i vodorovné čáry (tabulky)

»»» Poznámka

- Pokud je zapnutá možnost **Korekce zešikmení textového dokumentu (Correct slanted text document)**, skenování trvá déle než obvykle.

Určení orientace textového dokumentu a otočení obrazu (Detect the orientation of text document and rotate image)

Zjištěním orientace textu ve skenovaném dokumentu automaticky zajistí otočením obrázku správnou orientaci.

»»» Důležité

- Jsou podporovány pouze textové dokumenty napsané v jazycích, které lze vybrat v nabídce **Jazyk dokumentu (Document Language)** v [dialogovém okně Nastavení \(Obecné nastavení\) \(Settings \(General Settings\)\)](#).
- U následujících typů nastavení nebo dokumentů je možné, že nebude rozpoznána orientace, protože nebude možno správně rozpoznat text.

- Rozlišení nespadá do rozmezí 300 dpi až 600 dpi
- Velikost písma nespadá do rozmezí 8 až 48 bodů
- Dokumenty, které obsahují speciální písma, efekty, kurzívu nebo ručně psaný text
- Dokumenty se vzorkem na pozadí

(2) Oblast Nastavení uložení

Název souboru (File Name)

Zadejte název souboru obrázku, který chcete uložit. Pokud soubor uložíte, k nastavenému názvu souboru je připojeno datum a čtyři číslice ve formátu „_20XX0101_0001“.

»»» Poznámka

- Pokud zaškrtnete políčko **Uložit do podsložky s aktuálním datem (Save to a subfolder with current date)**, k nastavenému názvu souboru se připojí datum a čtyři číslice.

Uložit do (Save in)

Zobrazí složku pro ukládání naskenovaných obrázků. Pokud budete chtít přidat složku, vyberte v rozevírací nabídce možnost **Přidat... (Add...)**, v nově otevřeném dialogovém okně **Výběr cílové složky (Select Destination Folder)** klepněte na možnost **Přidat (Add)** a zvolte cílovou složku.

Ve výchozím nastavení jsou zadány následující složky pro uložení.

- **Systém Windows 10 / Windows 8.1 / Windows Vista:**
složka **Dokumenty (Documents)**
- **Systém Windows 8 / Windows 7:**
složka **Dokumenty (My Documents)**

Formát dat (Data Format)

Nastavení pomocí ovládacího panelu.

Kvalita obrazu JPEG (JPEG Image Quality)

Podle potřeby můžete upravit kvalitu obrázků ukládaných ve formátu JPEG.

Vytvořit soubor PDF podporující hledání podle klíčových slov (Create a PDF file that supports keyword search)

Po zaškrtnutí tohoto políčka bude text v obrázcích převeden na textová data a budou vytvořeny soubory PDF s podporou vyhledávání podle klíčových slov.

»»» Poznámka

- Vytvoří se soubory PDF, které lze prohledávat v jazyce zvoleném v nastavení **Jazyk dokumentu (Document Language)** na kartě  (Obecné nastavení) v dialogovém okně Nastavení.

Uložit do podsložky s aktuálním datem (Save to a subfolder with current date)

Pomocí tohoto políčka vytvoříte ve složce určené v příkazu **Uložit do (Save in)** složku s aktuálním datem a uložíte do ní naskenované obrázky. Bude vytvořena složka s názvem typu „20XX_01_01“ (Rok_Měsíc_Den).

Není-li toto políčko zaškrtnuto, budou soubory uloženy přímo do složky určené v příkazu **Uložit do (Save in)**.

(3) Oblast Nastavení aplikace

E-mailový klient (E-mail Client)

Vyberte e-mailového klienta, kterého chcete používat k připojení naskenovaných obrázků.

V rozevírací nabídce můžete vybrat e-mailového klienta, kterého chcete spustit.

►► Poznámka

- Pokud budete chtít přidat e-mailového klienta do rozevírací nabídky, vyberte v rozevírací nabídce možnost **Přidat... (Add...)**, v nově otevřeném dialogovém okně **Výběr aplikace (Select Application)** klepněte na možnost **Přidat (Add)** a zvolte e-mailového klienta.

Pokyny (Instructions)

Otevře tuto příručku.

Výchozí (Defaults)

Nastavení na otevřené obrazovce můžete obnovit na výchozí hodnoty.

Dialogové okno Nastavení (Obecné nastavení)

Klepnutím na kartu  (Obecné nastavení) zobrazíte dialogové okno **Nastavení (Obecné nastavení) (Settings (General Settings))**.

V dialogovém okně **Nastavení (Obecné nastavení) (Settings (General Settings))** můžete podle potřeby nastavit používaný produkt, omezení velikosti souboru připojeného k e-mailu, jazyk pro rozpoznávání textu v obrazech a složku, do které chcete obrazy dočasně ukládat.

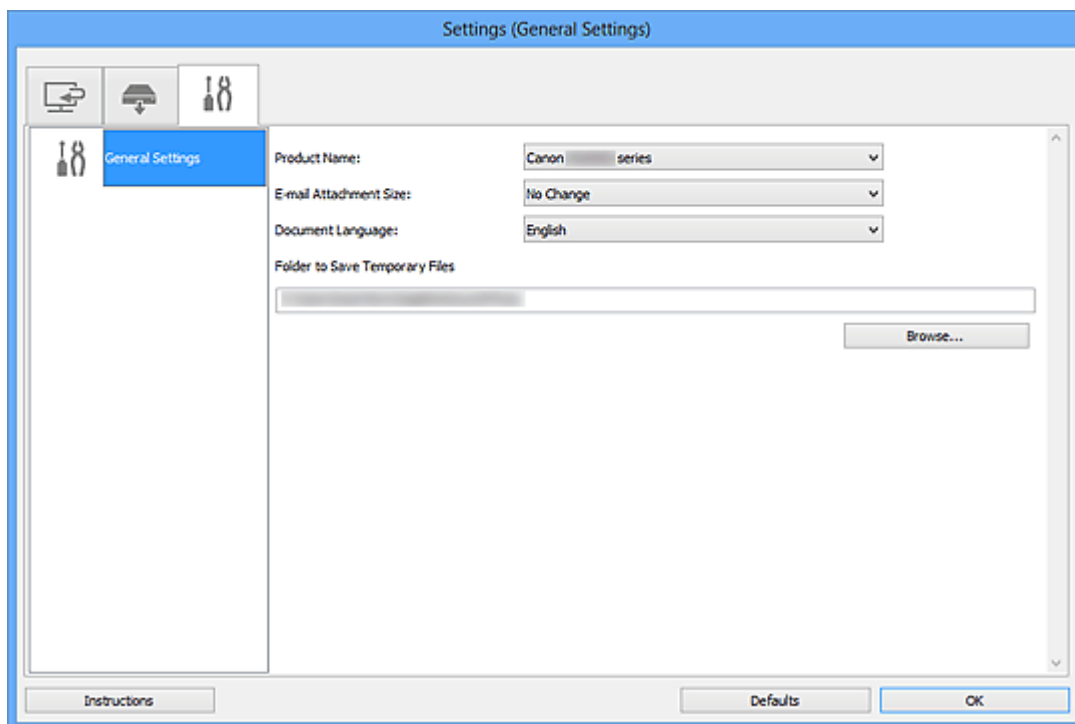

Název produktu (Product Name)

Zobrazí název produktu, který program IJ Scan Utility dle nastavení aktuálně používá.

Není-li zobrazen produkt, který chcete použít, vyberte požadovaný produkt ze seznamu.

Zároveň v případě síťového připojení vyberte možnost, u níž za názvem produktu následuje položka „Síť“.

»»» Poznámka

- V případě síťového připojení se napravo od názvu produktu zobrazí položka **Výběr (Select)**. Klepnutím na možnost **Výběr (Select)** zobrazíte nástroj IJ Network Scanner Selector EX, ve kterém lze vybrat skener, který chcete používat. Postup nastavení naleznete v tématu „[Nastavení skenování prostřednictvím sítě](#)“.

Velikost přílohy e-mailu (E-mail Attachment Size)

Podle potřeby můžete omezit velikost naskenovaných obrázků pro připojení k e-mailu.

Můžete si vybrat z formátů **Malý (vhodný pro okno s rozlišením 640 x 480) (Small (Suitable for 640 x 480 Windows))**, **Střední (vhodný pro okno s rozlišením 800 x 600) (Medium (Suitable for 800 x 600 Windows))**, **Velký (vhodný pro okno s rozlišením 1024 x 768) (Large (Suitable for 1024 x 768 Windows))** nebo **Bez změny (No Change)**.

Jazyk dokumentu (Document Language)

Po vytvoření souboru PDF s podporou vyhledávání podle klíčových slov můžete zvolit jazyk pro rozpoznání textu v obrázcích a hledání.

Složka pro umístění dočasných souborů (Folder to Save Temporary Files)

Zobrazí složku pro dočasné ukládání obrazů. Klepnutím na tlačítko **Procházet... (Browse...)** vyberte cílovou složku.

Pokyny (Instructions)

Otevře tuto příručku.

Výchozí (Defaults)

Nastavení na otevřené obrazovce můžete obnovit na výchozí hodnoty.

Dialogové okno Nastavení uložení

Zaškrtnutím políčka **Kontrola výsledků skenování a úprava nastavení ukládání (Check scan results and specify save settings)** v nabídce **Nastavení uložení (Save Settings)** dialogového okna Nastavení zobrazíte po skenování dialogové okno **Nastavení uložení (Save Settings)**.

Formát dat a cílové umístění lze zadat během prohlížení miniatur výsledků skenování.

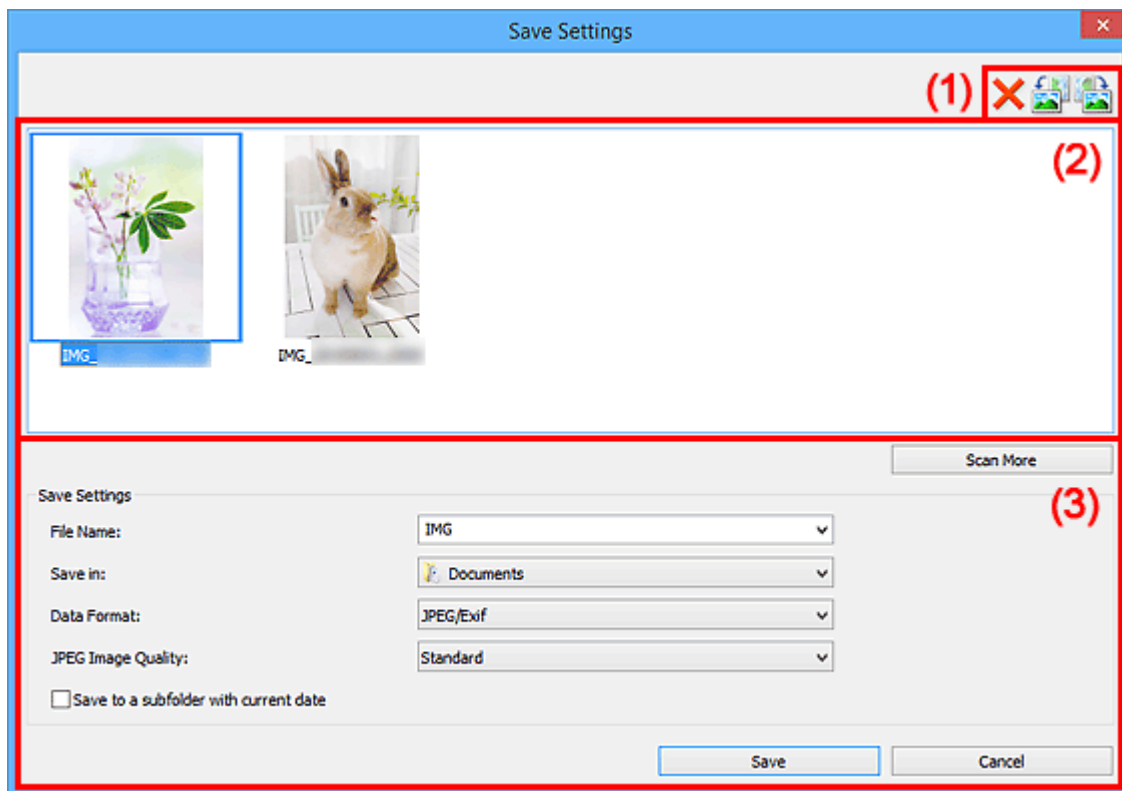

- [\(1\) Tlačítka operací náhledu](#)
- [\(2\) Oblast Výsledky skenování](#)
- [\(3\) Oblast Nastavení uložení](#)

(1) Tlačítka operací náhledu





(Odstranit)

Odstraní obrázky vybraný v oblasti s výsledky skenování.



(Otočit doleva o 90°)/(Otočit doprava o 90°)

Otočí naskenované obrázky o 90° doleva nebo doprava.

Vyberte obrázek, který chcete otočit, a klepněte na tlačítko  (Otočit doleva o 90°) nebo  (Otočit doprava o 90°).

»»» Důležité

- Tlačítka operací náhledu se nezobrazí, pokud není v dialogovém okně **Nastavení (ScanGear) (Settings (ScanGear))** zaškrtnuté políčko **Povolit skenování velkých obrázků (Enable large image scans)**.

(2) Oblast Výsledky skenování

Zobrazuje miniatury naskenovaných obrázků. Pořadí ukládání obrázků můžete změnit jejich přetažením. Názvy ukládaných souborů jsou uvedeny pod miniaturami.

Poklepáním na miniaturu můžete zvětšit zobrazení naskenovaného obrázku.



(3) Oblast Nastavení uložení

Skenovat další (Scan More)

Spustí znovu skenování a přidá obrázky do oblasti Výsledky skenování.

Název souboru (File Name)

Zadejte název souboru obrázku, který chcete uložit. Pokud soubor uložíte, k nastavenému názvu souboru je připojeno datum a čtyři číslice ve formátu „_20XX0101_0001“.

»»» Poznámka

- Pokud zaškrtnete políčko **Uložit do podsložky s aktuálním datem (Save to a subfolder with current date)**, k nastavenému názvu souboru se připojí datum a čtyři číslice.

Uložit do (Save in)

Zobrazí složku pro ukládání naskenovaných obrázků. Pokud budete chtít přidat složku, vyberte v rozevírací nabídce možnost **Přidat... (Add...)**, v nově otevřeném dialogovém okně **Výběr cílové složky (Select Destination Folder)** klepněte na možnost **Přidat (Add)** a zvolte cílovou složku.

Ve výchozím nastavení jsou zadány následující složky pro uložení.

- **Systém Windows 10 / Windows 8.1 / Windows Vista:**
složka **Dokumenty (Documents)**
- **Systém Windows 8 / Windows 7:**
složka **Dokumenty (My Documents)**

Formát dat (Data Format)

Vyberte formát dat, ve kterém chcete naskenované obrázky uložit.

Můžete vybrat možnost **JPEG/Exif**, **TIFF**, **PNG**, **PDF** nebo **PDF (více stránek)** (**PDF (Multiple Pages)**).

»»» Důležité

- Formáty **PDF** a **PDF (více stránek)** (**PDF (Multiple Pages)**) nelze vybrat v následujících případech.
 - Při skenování klepnutím na ikonu **Fotografie (Photo)** na hlavní obrazovce nástroje IJ Scan Utility
 - V nabídce **Nastavení uložení (Save Settings)** dialogového okna **Nastavení (ScanGear)** (**Settings (ScanGear)**) je zaškrtnuto políčko **Povolit skenování velkých obrazů (Enable large image scans)**
 - V nabídce **Nastavení aplikace (Application Settings)** dialogového okna **Nastavení (Skenování dokumentů)** (**Settings (Document Scan)**), **Nastavení (Uživatelské skenování)** (**Settings (Custom Scan)**) nebo **Nastavení (ScanGear)** (**Settings (ScanGear)**) je vybrána možnost **Spustit OCR (Start OCR)**
- Je-li v nastavení **Barevný režim (Color Mode)** vybrána možnost **Černobíle (Black and White)**, nelze vybrat formát **JPEG/Exif**.

»»» Poznámka

- Při síťovém připojení může skenování trvat déle než obvykle, když v položce **Formát dat (Data Format)** nastavíte hodnotu **TIFF** nebo **PNG**.

Kvalita obrazu JPEG (JPEG Image Quality)

Podle potřeby můžete upravit kvalitu obrázků ukládaných ve formátu JPEG.

»»» Důležité

- Zobrazí se pouze v případě, že v nabídce **Formát dat (Data Format)** vyberete možnost **JPEG/Exif**.

Komprese PDF (PDF Compression)

Vyberte typ komprese při ukládání souborů ve formátu PDF.

Standardní (Standard)

Toto nastavení se doporučuje v běžných případech.

Vysoká (High)

Při ukládání bude soubor komprimován, což umožní snížit zatížení sítě či serveru.

»»» Důležité

- Zobrazí se pouze v případě, že v nabídce **Formát dat (Data Format)** vyberete možnost **PDF** nebo **PDF (více stránek)** (**PDF (Multiple Pages)**).

Vytvořit soubor PDF podporující hledání podle klíčových slov (Create a PDF file that supports keyword search)

Po zaškrtnutí tohoto políčka bude text v obrázcích převeden na textová data a budou vytvořeny soubory PDF s podporou vyhledávání podle klíčových slov.

»»» Důležité

- Zobrazí se pouze v případě, že v nabídce **Formát dat (Data Format)** vyberete možnost **PDF** nebo **PDF (více stránek) (PDF (Multiple Pages))**.

»»» Poznámka

- Vytvoří se soubory PDF, které lze prohlédávat v jazyce zvoleném v nastavení **Jazyk dokumentu (Document Language)** na kartě  (Obecné nastavení) v dialogovém okně Nastavení.

Nastavit zabezpečení heslem (Set up password security)

Označením tohoto políčka zobrazíte [dialogové okno Nastavení zabezpečení heslem \(Password Security Settings\)](#).

»»» Důležité

- Zobrazí se pouze v případě, že v nabídce **Formát dat (Data Format)** vyberete možnost **PDF** nebo **PDF (více stránek) (PDF (Multiple Pages))**.

Uložit do podsložky s aktuálním datem (Save to a subfolder with current date)

Pomocí tohoto políčka vytvoříte ve složce určené v příkazu **Uložit do (Save in)** složku s aktuálním datem a uložíte do ní naskenované obrázky. Bude vytvořena složka s názvem typu „20XX_01_01“ (Rok_Měsíc_Den).

Není-li toto políčko zaškrtnuto, budou soubory uloženy přímo do složky určené v příkazu **Uložit do (Save in)**.

Uložit (Save)

Uloží naskenované obrázky.

Storno (Cancel)

Zruší ukládání.

Dialogové okno Nastavení zabezpečení heslem

Můžete nastavit hesla pro otevírání nebo tisk/úpravu vytvořených souborů PDF.

Dialogové okno **Nastavení zabezpečení heslem (Password Security Settings)** můžete otevřít jedním z následujících způsobů:

- V [dialogovém okně Nastavení](#) označte políčko **Nastavit zabezpečení heslem (Set up password security)** a spusťte skenování.
- V [dialogovém okně Nastavení uložení \(Save Settings\)](#) označte políčko **Nastavit zabezpečení heslem (Set up password security)** a pokračujte s uložením

»»» Poznámka

- Po skenování za podmínky, že v dialogovém okně Nastavení je v nabídce **Nastavení uložení (Save Settings)** zaškrtnuto políčko **Kontrola výsledků skenování a úprava nastavení ukládání (Check scan results and specify save settings)**, se zobrazí dialogové okno **Nastavení uložení (Save Settings)**.

»»» Důležité

- Zapomenete-li heslo, nebudete moci soubor PDF otevřít ani upravit. Doporučujeme heslo poznamenat a skrýt na bezpečném místě.
- Soubory PDF chráněné heslem nelze otevřít v aplikacích, které nepodporují nastavení zabezpečení souborů PDF.



Vyžadovat heslo pro otevření dokumentu (Require a password to open the document)

Můžete určit, zda bude pro otevření souboru PDF vyžadováno heslo. Označte toto políčko a zadejte text do pole **Heslo pro otevření dokumentu (Document Open Password)**.

Heslo pro otevření dokumentu (Document Open Password)

Zadejte heslo pro otevření souboru PDF.

Heslo (potvrzení) (Password (Confirmation))

Zadejte heslo nastavené v poli **Heslo pro otevření dokumentu (Document Open Password)**.

Při tisku nebo úpravě dokumentu požadovat heslo (Require a password to print or edit the document)

Můžete určit, zda bude pro tisk nebo úpravu souboru PDF vyžadováno heslo. Označte toto políčko a zadejte text do pole **Heslo oprávnění (Permissions Password)**.

Heslo oprávnění (Permissions Password)

Zadejte heslo pro tisk nebo úpravy souborů PDF.

Heslo (potvrzení) (Password (Confirmation))

Zadejte heslo nastavené v poli **Heslo oprávnění (Permissions Password)**.

»» Důležité

- Zadávané heslo smí obsahovat až 32 znaků tvořených jednobajtovými písmeny, čísly nebo symboly (!"#\$\$%&'()*+,-./:;<=>?@[\\]^_`{|}~). V heslech se rozlišují malá a velká písmena.
- Chcete-li nastavit obě hesla **Heslo pro otevření dokumentu (Document Open Password)** a **Heslo oprávnění (Permissions Password)**, označte obě políčka a ke každému zadejte odlišné heslo.

OK

Po zadání údaje **Heslo pro otevření dokumentu (Document Open Password)** a **Heslo (potvrzení) (Password (Confirmation))** nebo **Heslo oprávnění (Permissions Password)** a **Heslo (potvrzení) (Password (Confirmation))** můžete klepnout na tlačítko **OK**. Klepnutím na tlačítko **OK** potvrďte skenování nebo uložení.

Storno (Cancel)

Po skenování za podmínky, že v dialogovém okně Nastavení je zaškrtnuto políčko Nastavit zabezpečení heslem (Set up password security):

Znovu se zobrazí hlavní obrazovka nástroje IJ Scan Utility.

Po uložení za podmínky, že je v dialogovém okně Nastavení uložení (Save Settings) zaškrtnuto políčko Nastavit zabezpečení heslem (Set up password security):

Otevře se obrazovka s potvrzením, na které se klepnutím na tlačítko **Storno (Cancel)** můžete vrátit do dialogového okna **Nastavení zabezpečení heslem (Password Security Settings)**. Klepnutím na tlačítko **OK** uložíte naskenované obrázky bez nastavení hesla.

Okno Sešití obrázku

Klepnutím na položku **Sešití (Stitch)** na hlavní obrazovce nástroje IJ Scan Utility zobrazíte okno **Sešití obrázku (Image Stitch)**.

Můžete skenovat levou a pravou polovinu položky, která je větší než sklo, a poté je spojit do jednoho obrázku. Skenovat lze položky až přibližně dvakrát větší, než je velikost skla.

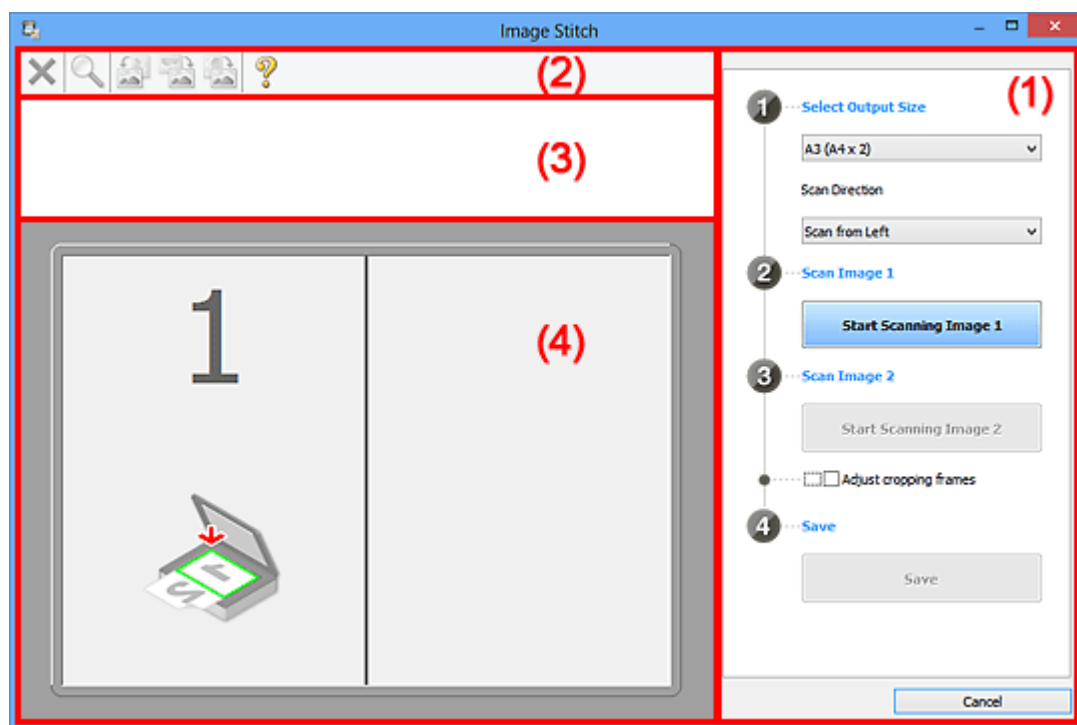

- (1) Tlačítka pro nastavení a ovládání
- (2) Panel nástrojů
- (3) Oblast Zobrazení miniatur
- (4) Oblast náhledu

►► Poznámka

- Zobrazené položky se liší podle vybraného zdroje a zobrazení.

(1) Tlačítka pro nastavení a ovládání

Vybrat výstupní velikost (Select Output Size)

B4 (B5 x 2)

Samostatně skenuje levou a pravou polovinu položky formátu B4.

A3 (A4 x 2)

Samostatně skenuje levou a pravou polovinu položky formátu A3.

11 x 17 (Letter x 2)

Samostatně skenuje levou a pravou polovinu položky o dvojnásobné velikosti formátu Letter.

Celé sklo x 2 (Full Platen x 2)

Samostatně skenuje levou a pravou polovinu položky o dvojnásobné velikosti skla.

Směr skenování (Scan Direction)

Skenovat zleva (Scan from Left)

Zobrazí první naskenovaný obrázek na levé straně.

Skenovat zprava (Scan from Right)

Zobrazí první naskenovaný obrázek na pravé straně.

Skenování obrázku 1 (Scan Image 1)

Spustit skenování obrázku 1 (Start Scanning Image 1)

Naskenuje první položku.

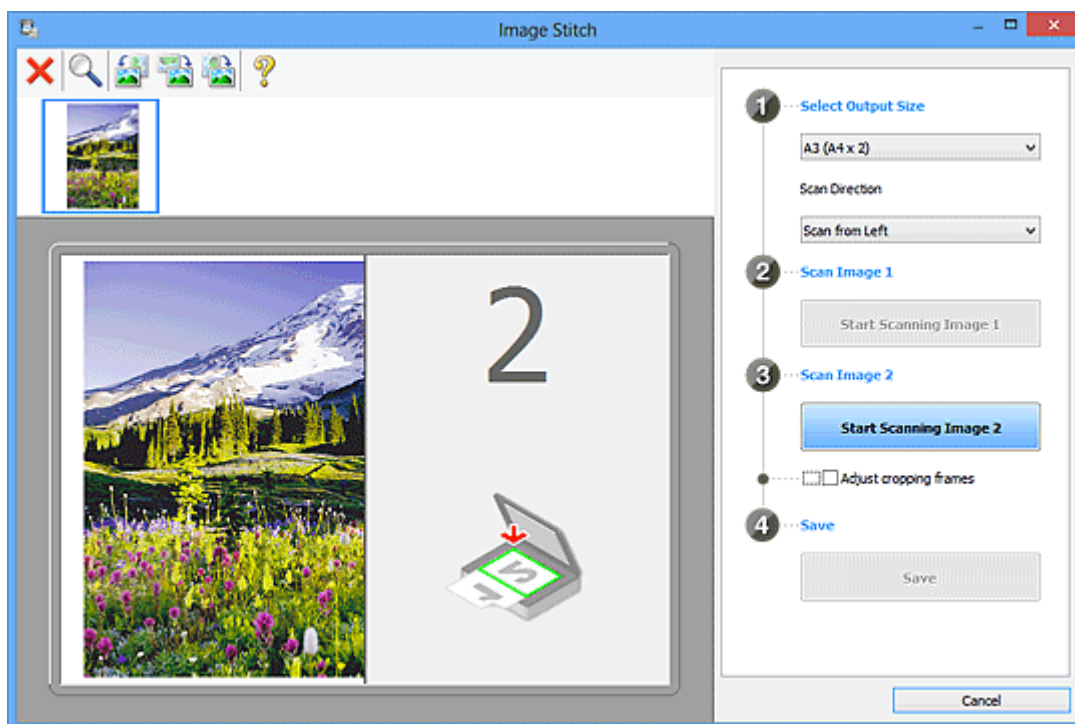

Skenování obrázku 2 (Scan Image 2)

Spustit skenování obrázku 2 (Start Scanning Image 2)

Naskenuje druhou položku.

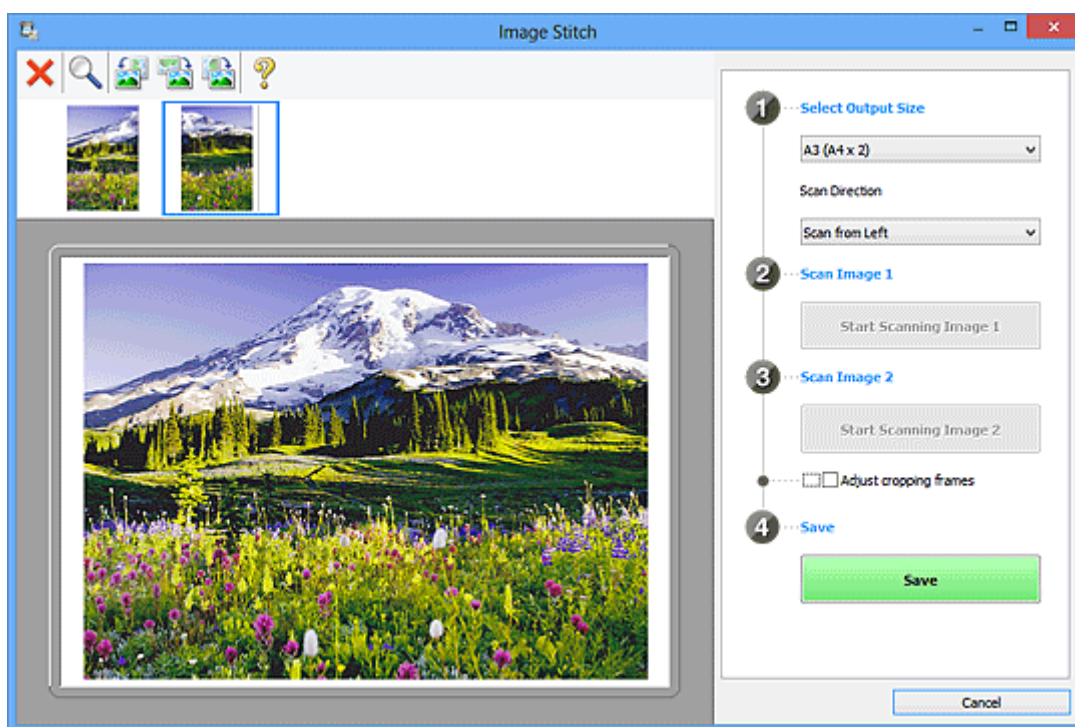

Upravit rámce pro oříznutí (Adjust cropping frames)

Oblast skenování lze upravit v náhledu.

Jestliže není určena žádná oblast, uloží se obrázek o velikosti zvolené v nabídce **Vybrat výstupní velikost (Select Output Size)**. Je-li určena oblast, bude naskenován a uložen pouze obrázek v rámci pro oříznutí.

■ [Úpravy rámců pro oříznutí v okně Sešití obrázku](#)

Uložit (Save)

Uložit (Save)

Uloží dva naskenované obrázky jako jeden obrázek.

Storno (Cancel)

Zruší skenování **Sešití (Stitch)**.

(2) Panel nástrojů

Podle potřeby můžete odstranit naskenované obrázky nebo upravit obrázky v náhledu.



(Odstranit)

Odstraní obrázek vybraný v oblasti zobrazení miniatur.



(Zvětšit/zmenšit)

Umožňuje zvětšit nebo zmenšit obrázek v náhledu.

Klepnutím na oblast náhledu zvětšíte zobrazený obrázek.

Klepnutím pravým tlačítkem myši na oblast náhledu zobrazený obrázek zmenšíte.



(Otočit doleva)

Otočí obrázek náhledu o 90 stupňů proti směru otáčení hodinových ručiček.



(Otočit o 180°)

Otočí obrázek náhledu o 180 stupňů.



(Otočit doprava)

Otočí obrázek náhledu o 90 stupňů po směru otáčení hodinových ručiček.



(Otevřít příručku)

Otevře tuto stránku.

(3) Oblast Zobrazení miniatur

Zobrazuje miniatury naskenovaných obrázků. Jestliže nenaskenujete žádnou položku, oblast bude prázdná.

(4) Oblast náhledu

Obsahuje naskenované obrázky. Podle potřeby můžete přetažením naskenovaného obrázku upravit rozvržení, nebo ověřit výsledky nastavení, která jste provedli v části „[\(1\) Tlačítka pro nastavení a ovládání](#)“.

Pokud nenaskenujete žádný obrázek:

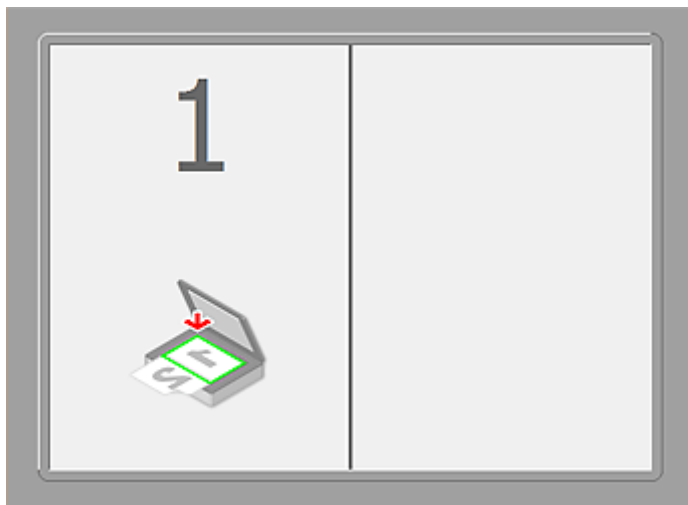

Po naskenování první položky klepnutím na možnost Spustit skenování obrázku 1 (Start Scanning Image 1):

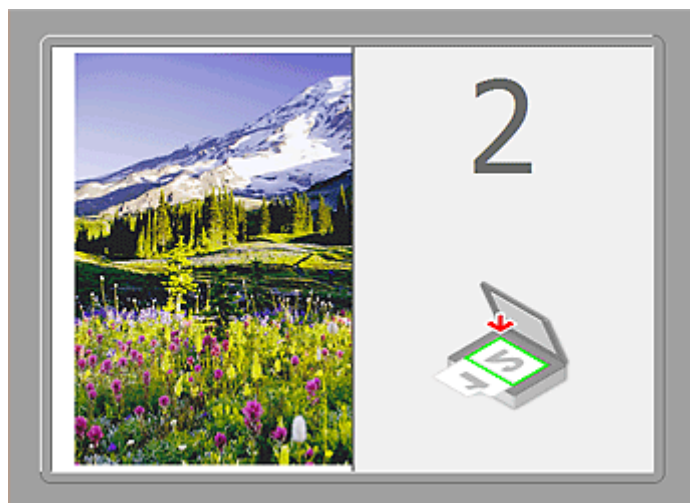

Obrázek se naskenuje ve směru uvedeném v nabídce **Směr skenování (Scan Direction)** a vedle něj se zobrazí číslo **2**.

Po naskenování druhé položky klepnutím na možnost Spustit skenování obrázku 2 (Start Scanning Image 2):



Zobrazí se dva naskenované obrázky.

Příbuzné téma

- [Skenování originálů větších než sklo \(Sešítí obrázku\)](#)

Skenování pomocí aplikace (ScanGear)

- ▶ Informace o programu ScanGear (ovladač skeneru)
- ▶ Skenování s rozšířeným nastavením v programu ScanGear (ovladač skeneru)
- ▶ Spuštění programu ScanGear (ovladač skeneru)
- ▶ Skenování v základním režimu
- ▶ Skenování v rozšířeném režimu
- ▶ Skenování více dokumentů z ADF (automatický podavač dokumentů) v rozšířeném režimu
- ▶ Skenování většího počtu dokumentů současně pomocí programu ScanGear (ovladač skeneru)
- ▶ Úpravy obrazů a nastavení barev pomocí programu ScanGear (ovladač skeneru)
- ▶ Obrazovky programu ScanGear (ovladač skeneru)
- ▶ Umístění originálů (skenování z počítače)
- ▶ Úpravy rámce pro oříznutí (ScanGear)
- ▶ Obecné informace (ovladač skeneru)

»» Důležité

- Dostupné funkce a nastavení se liší v závislosti na tiskárně nebo skeneru.

Informace o programu ScanGear (ovladač skeneru)

Program ScanGear (ovladače skeneru) je software vyžadovaný pro skenování dokumentů. Umožňuje určit výslednou velikost a provést opravy obrazu při skenování dokumentů.

Program ScanGear lze spustit z programu IJ Scan Utility nebo z aplikací, které jsou kompatibilní se standardním rozhraním s názvem TWAIN. (Program ScanGear je ovladač kompatibilní s rozhraním TWAIN.)

Možnosti použití tohoto softwaru

Pomocí tohoto softwaru lze zobrazit náhled výsledků skenování nebo nastavit typ dokumentu, výstupní velikost atd. během skenování. Je užitečný v případě, že chcete skenovat v určitém barevném tónu, protože umožňuje před skenováním použít různé opravy a nastavení jasu, kontrastu atd.

Obrazovky

Program nabízí dva režimy: základní režim a rozšířený režim.

Režimy se přepínají klepnutím na odpovídající kartu režimu v pravém horním rohu dialogového okna.

Basic Mode Advanced Mode

►►► Poznámka

- Program ScanGear se spustí v naposledy použitém režimu.
- Při přepnutí režimu není zachováno nastavení.

Základní režim

Prostřednictvím karty **Základní režim (Basic Mode)** lze snadno skenovat podle následujících tří zobrazených kroků (1, 2 a 3).

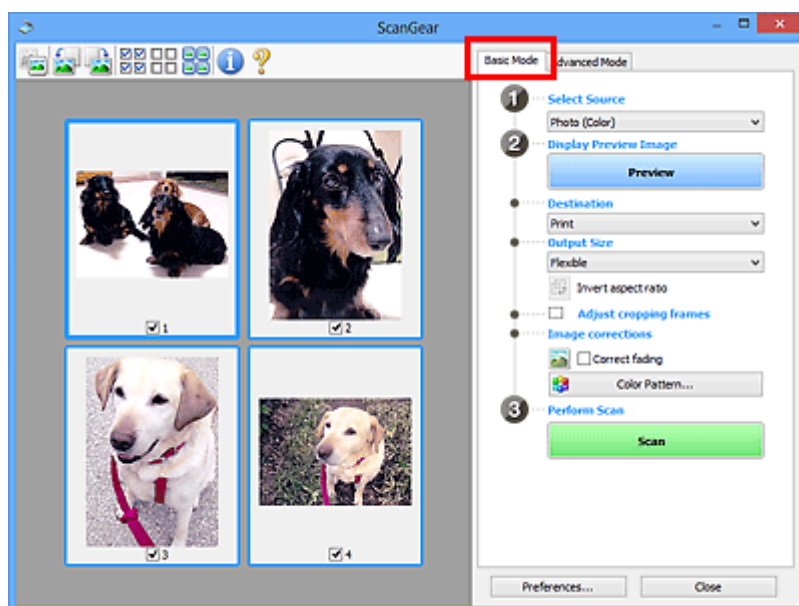

Rozšířený režim

V režimu **Rozšíř. režim (Advanced Mode)** můžete při skenování zadat režim barev, výstupní rozlišení, jas obrazu, barevný tón a další možnosti.

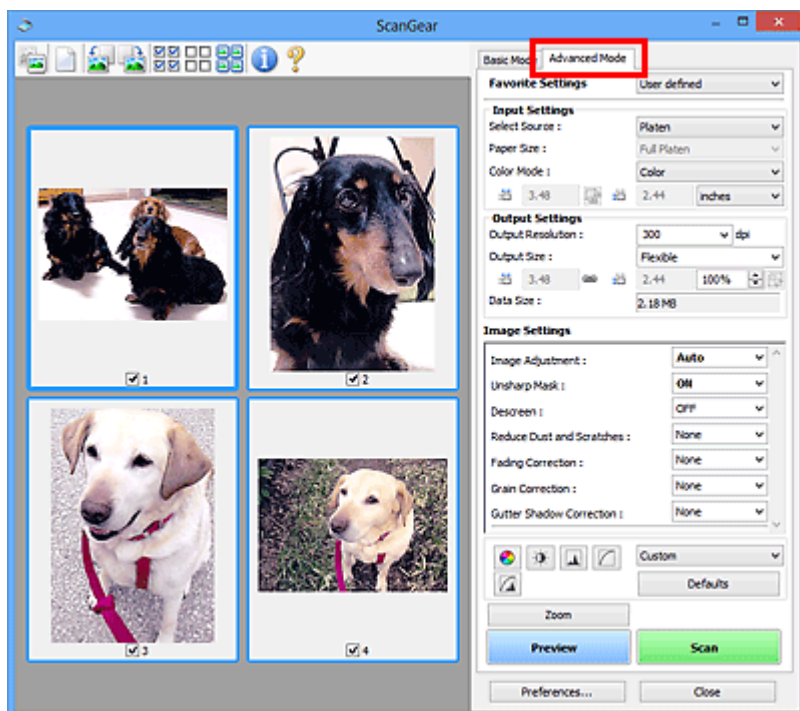

Skenování s rozšířeným nastavením v programu ScanGear (ovladač skeneru)

- **Spuštění programu ScanGear (ovladač skeneru)**
- **Skenování v základním režimu**
- **Skenování v rozšířeném režimu**
- **Skenování více dokumentů z ADF (automatický podavač dokumentů) v rozšířeném režimu**
- **Skenování většího počtu dokumentů současně pomocí programu ScanGear (ovladač skeneru)**

Spuštění programu ScanGear (ovladač skeneru)

Použití programu ScanGear (ovladač skeneru) k opravám obrazu nebo nastavení barev při skenování. Program ScanGear lze spouštět z programu IJ Scan Utility a z dalších aplikací.

»»» Poznámka

- Nastavte síťové prostředí, pokud máte více než jeden skener nebo pokud máte síťový model a změnili jste připojení z připojení pomocí USB na síťové připojení.

Spuštění nástroje IJ Scan Utility

Při spuštění programu ScanGear z aplikace IJ Scan Utility postupujte následovně.

1. Spustíte aplikaci IJ Scan Utility.

Pokyny ke spuštění nástroje IJ Scan Utility najdete v tématu „Spuštění nástroje IJ Scan Utility“ pro daný model, které lze otevřít z úvodní obrazovky příručky *Příručka online*.

2. Na hlavní obrazovce nástroje IJ Scan Utility klepněte na tlačítko ScanGear.

Zobrazí se obrazovka ScanGear.

Spuštění z aplikace

Podle následujících kroků (příklad) spustíte program ScanGear z aplikace.

Postup se liší v závislosti na používané aplikaci. Podrobnosti naleznete v příručce k aplikaci.

1. Spustíte aplikaci.
2. V nabídce aplikace vyberte zařízení.

»»» Poznámka

- Pokud chcete použít síťový model, který připojíte k síti, vyberte položku s označením „Síť“ zobrazeným za názvem produktu.

3. Vyberte příkaz pro skenování dokumentu.

Zobrazí se obrazovka ScanGear.

Skenování v základním režimu

Na kartě **Základní režim (Basic Mode)** lze snadno skenovat podle následujících zobrazených kroků.

Informace o skenování více dokumentů ze skla současně naleznete v části „[Skenování většího počtu dokumentů současně pomocí programu ScanGear \(ovladač skeneru\)](#)“.

Při skenování pomocí podavače ADF (automatický podavač dokumentů) budou dokumenty naskenovány bez zobrazení náhledu.

»» Důležité

- Následující typy dokumentů nelze naskenovat správně. V takovém případě přepněte klepnutím na miniaturu  na panelu nástrojů do zobrazení celého snímku a spusťte skenování.
 - Fotografie s bělavým pozadím
 - Dokumenty vytištěné na bílém papíře, ručně psané texty, vizitky atd.
 - Tenké dokumenty
 - Silné dokumenty
- Následující typy dokumentů nelze naskenovat správně.
 - Dokumenty menší než 3 cm (1,2 palce)
 - Fotografie jiné než obdélníkové

»» Poznámka

- Při používání modelu podporujícího oboustranné skenování pomocí podavače ADF lze skenovat obě strany dokumentu automaticky z podavače ADF.

1. Umístěte dokument na skleněnou desku nebo podavač ADF (automatický podavač dokumentů) a spusťte program ScanGear (ovladač skeneru).

- [Umístění originálů \(skenování z počítače\)](#)
- [Spuštění programu ScanGear \(ovladač skeneru\)](#)

2. Nastavte hodnotu pole **Vybrat zdroj (Select Source)** podle dokumentu umístěného na skleněnou desku nebo podavač ADF (automatický podavač dokumentů).

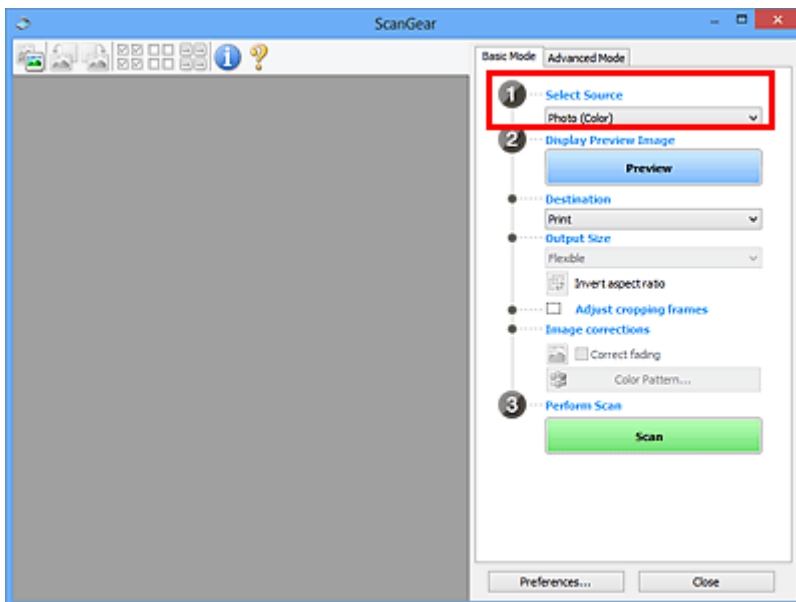

»»» Důležité

- Některé aplikace nepodporují souvislé skenování pomocí podavače ADF (automatického podavače dokumentů). Podrobnosti naleznete v příručce k aplikaci.

»»» Poznámka

- Chcete-li skenovat časopisy, které obsahují mnoho barev, vyberte možnost **Časopis (barevný) (Magazine (Color))**.

3. Klepněte na tlačítko **Náhled (Preview)**.

V oblasti náhledu se zobrazí náhled obrazu.

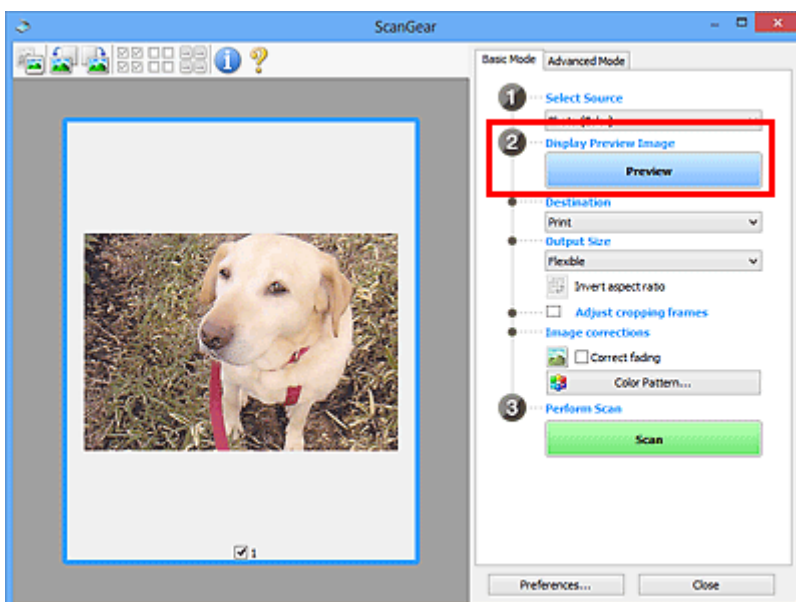

»»» Důležité

- Okno **Náhled (Preview)** se nezobrazí, pokud je v části **Vybrat zdroj (Select Source)** vybrán podavač ADF (automatický podavač dokumentů).

»»» Poznámka

- Barvy jsou upraveny na základě typu dokumentu, který byl zvolen v nastavení **Vybrat zdroj (Select Source)**.

4. Nastavte **Cílové umístění (Destination)**.

»»» Poznámka

- Pokud je v části **Vybrat zdroj (Select Source)** vybrán podavač ADF (automatický podavač dokumentů), pokračujte krokem 7.

5. Nastavte **Výstupní velikost (Output Size)** podle zamýšleného účelu.

Možnosti výstupní velikosti se mohou lišit v závislosti na položce vybrané v nastavení **Cílové umístění (Destination)**.

6. Dle potřeby upravte rámce pro oříznutí (oblasti skenování).

V náhledu upravte velikost a polohu rámců pro oříznutí.

- [Úpravy rámce pro oříznutí \(ScanGear\)](#)

7. Nastavte možnost **Opravy obrazu (Image corrections)** požadovaným způsobem.

8. Klepněte na tlačítko **Skenovat (Scan)**.

Spustí se skenování.

»»» Poznámka

- Klepnutím na tlačítko s informacemi  otevřete dialogové okno, ve kterém můžete zkontrolovat aktuální nastavení skenování (typ dokumentu atd.).
- Odezvu programu ScanGear po skenování lze určit v nabídce **Stav dialogového okna ScanGear po skenování (Status of ScanGear dialog after scanning)** na [kartě Skenovat \(Scan\)](#) v dialogovém okně **Předvolby (Preferences)**.

Příbuzné téma

- [Karta Základní režim](#)

Skenování v rozšířeném režimu

V režimu **Rozšíř. režim (Advanced Mode)** můžete při skenování zadat režim barev, výstupní rozlišení, jas obrazu, barevný tón a další možnosti.

Informace o skenování více dokumentů současně naleznete v části „[Skenování většího počtu dokumentů současně pomocí programu ScanGear \(ovladač skeneru\)](#)“.

Informace o skenování více dokumentů pomocí podavače ADF (automatický podavač dokumentů) naleznete v části „[Skenování více dokumentů z ADF \(automatický podavač dokumentů\) v rozšířeném režimu](#)“.

»»» Důležité

- Následující typy dokumentů nelze naskenovat správně. V takovém případě přepněte klepnutím na miniaturu  na panelu nástrojů do zobrazení celého snímku a spusťte skenování.
 - Fotografie s bělavým pozadím
 - Dokumenty vytištěné na bílém papíře, ručně psané texty, vizitky atd.
 - Tenké dokumenty
 - Silné dokumenty
- Následující typy dokumentů nelze naskenovat správně.
 - Dokumenty menší než 3 cm (1,2 palce)
 - Fotografie jiné než obdélníkové

1. Umístěte dokument na sklo a spusťte program ScanGear (ovladač skeneru).

- [Umístění originálů \(skenování z počítače\)](#)
- [Spuštění programu ScanGear \(ovladač skeneru\)](#)

2. Klepněte na kartu **Rozšíř. režim (Advanced Mode)**.

Karta se přepne na **Rozšíř. režim (Advanced Mode)**.

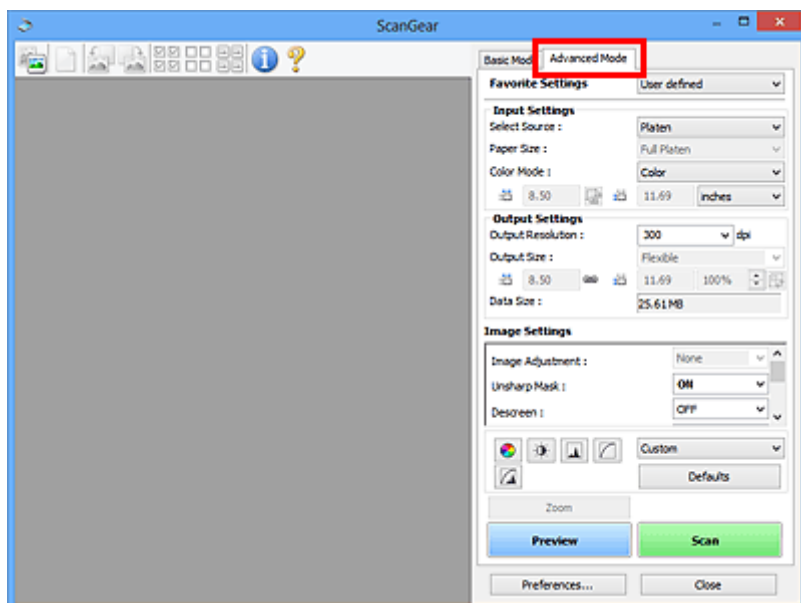

»»» Poznámka

- Při přepnutí režimu není zachováno nastavení.

3. Nastavte **Nastavení vstupu (Input Settings)** podle typu dokumentu nebo podle účelu.

4. Klepněte na tlačítko **Náhled (Preview)**.

V oblasti náhledu se zobrazí náhled obrazů.

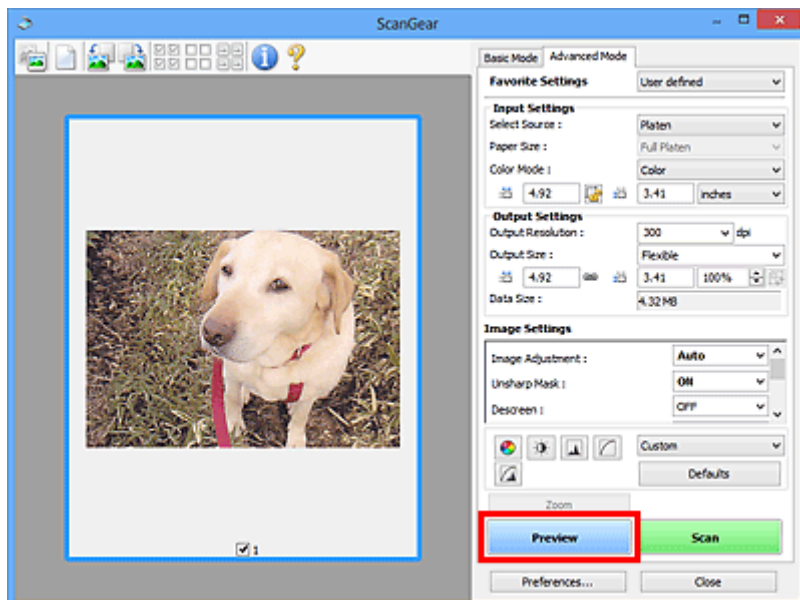

5. Nastavte položku **Nastavení výstupu (Output Settings)**.

6. Upravte požadovaným způsobem rámeček pro oříznutí (oblast skenování), opravte obrázek a upravte barvy.

- [Úpravy rámce pro oříznutí \(ScanGear\)](#)
- [Nastavení obrazu \(Image Settings\)](#)
- [Nastavení barev](#)

7. Klepněte na tlačítko **Skenovat (Scan)**.

Spustí se skenování.

»»» Poznámka

- Klepnutím na tlačítko s informacemi  otevřete dialogové okno, ve kterém můžete zkontrolovat aktuální nastavení skenování (typ dokumentu atd.).
- Odezvu programu ScanGear po skenování lze určit v nabídce **Stav dialogového okna ScanGear po skenování (Status of ScanGear dialog after scanning)** na [kartě Skenovat \(Scan\)](#) v dialogovém okně **Předvolby (Preferences)**.

Příbuzné téma

- [Karta Rozšíř. režim](#)

Skenování více dokumentů z ADF (automatický podavač dokumentů) v rozšířeném režimu

Na kartě **Rozšiř. režim (Advanced Mode)** lze zadat jas obrazu, barevný tón a další atributy a skenovat současně více dokumentů vložených do podavače ADF (automatický podavač dokumentů). Při používání modelu podporujícího oboustranné skenování pomocí podavače ADF lze skenovat obě strany dokumentu automaticky z podavače ADF.

Při skenování pomocí podavače ADF (automatického podavače dokumentů) budou dokumenty naskenovány bez zobrazení náhledu.

1. Položte dokumenty na podavač ADF zařízení a spusťte program ScanGear (ovladač skeneru).

- [Umístění dokumentů \(ADF \(automatický podavač dokumentů\)\)](#)
- [Spuštění programu ScanGear \(ovladač skeneru\)](#)

2. Klepněte na kartu **Rozšiř. režim (Advanced Mode)** a zvolte možnost **Dokument (ADF, jednostranně) (Document (ADF Simplex))** nebo **Dokument (ADF, oboustranně) (Document (ADF Duplex))** v poli **Vybrat zdroj (Select Source)**.

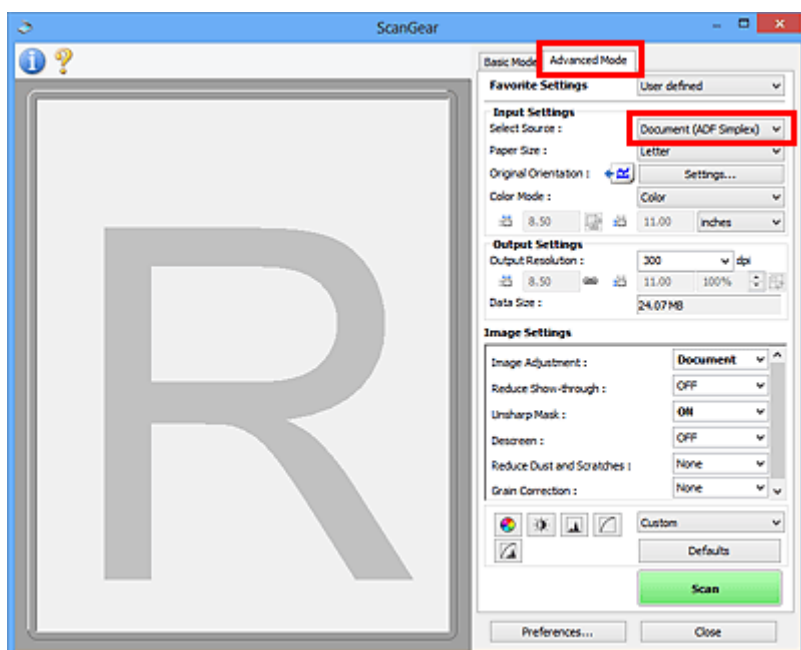

►►► Poznámka

- Při přepnutí režimu není zachováno nastavení.
- Při používání modelu podporujícího oboustranné skenování pomocí podavače ADF můžete vybrat možnost **Dokument (ADF, oboustranně) (Document (ADF Duplex))**.

3. Nastavte [Nastavení vstupu \(Input Settings\)](#) podle typu dokumentu nebo podle účelu.
4. Nastavte položku [Nastavení výstupu \(Output Settings\)](#).

5. Proveďte opravy obrazu a úpravy barev podle potřeby.

■ [Nastavení obrazu \(Image Settings\)](#)

■ [Nastavení barev](#)

6. Klepněte na tlačítko **Skenovat (Scan)**.

Spustí se skenování.

»» Poznámka

- Klepnutím na tlačítko s informacemi  otevřete dialogové okno, ve kterém můžete zkontrolovat aktuální nastavení skenování (typ dokumentu atd.).
- Odezvu programu ScanGear po skenování lze určit v nabídce **Stav dialogového okna ScanGear po skenování (Status of ScanGear dialog after scanning)** na [kartě Skenovat \(Scan\)](#) v dialogovém okně **Předvolby (Preferences)**.

Příbuzné téma

■ [Karta Rozšíř. režim](#)

Skenování většího počtu dokumentů současně pomocí programu ScanGear (ovladač skeneru)

Pomocí možností na kartách **Základní režim (Basic Mode)** a **Rozšíř. režim (Advanced Mode)** můžete skenovat dvě nebo více fotografií (malých dokumentů) na skle skeneru současně.

Tato část popisuje postup při skenování většího počtu dokumentů na kartě **Základní režim (Basic Mode)**.

»»» Důležité

- Chcete-li naskenovat více dokumentů do jednoho obrázku, spusťte skenování v režimu zobrazení celého snímku.
- Následující typy dokumentů nemusí být oříznuty správně. V takovém případě upravte v režimu zobrazení celého snímku rámce pro oříznutí (oblasti skenování) a spusťte skenování.
 - Fotografie s bělavým pozadím
 - Dokumenty vytištěné na bílém papíře, ručně psané texty, vizitky atd.
 - Tenké dokumenty
 - Silné dokumenty
- [Skenování více dokumentů současně v režimu zobrazení celého snímku](#)
- Následující typy dokumentů nelze naskenovat správně.
 - Dokumenty menší než 3 cm (1,2 palce)
 - Fotografie jiné než obdélníkové

»»» Poznámka

- Více dokumentů současně můžete skenovat také prostřednictvím karty **Rozšíř. režim (Advanced Mode)**. Karta **Rozšíř. režim (Advanced Mode)** umožňuje provést upřesňující nastavení skenování, např. režim barev, výstupní rozlišení, jas obrazu nebo barevný tón.
- Podrobné informace o kartách **Základní režim (Basic Mode)** a **Rozšíř. režim (Advanced Mode)** naleznete v příslušných částech uvedených níže.
 - [Karta Základní režim](#)
 - [Karta Rozšíř. režim](#)

1. Umístěte dokument na sklo a spusťte program ScanGear (ovladač skeneru).

- [Umístění originálů \(skenování z počítače\)](#)
- [Spuštění programu ScanGear \(ovladač skeneru\)](#)

2. Nastavte hodnotu pole **Vybrat zdroj (Select Source)** podle dokumentu umístěného na sklo skeneru.

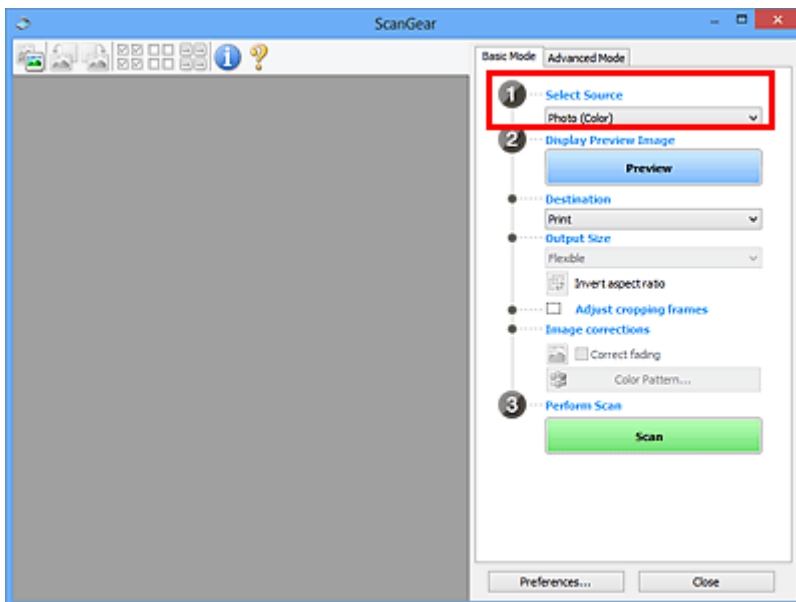

3. Klepněte na tlačítko **Náhled (Preview)**.

V oblasti náhledu se zobrazí miniatury náhledů obrázků. Rámce pro oříznutí se určí automaticky podle velikosti dokumentu.

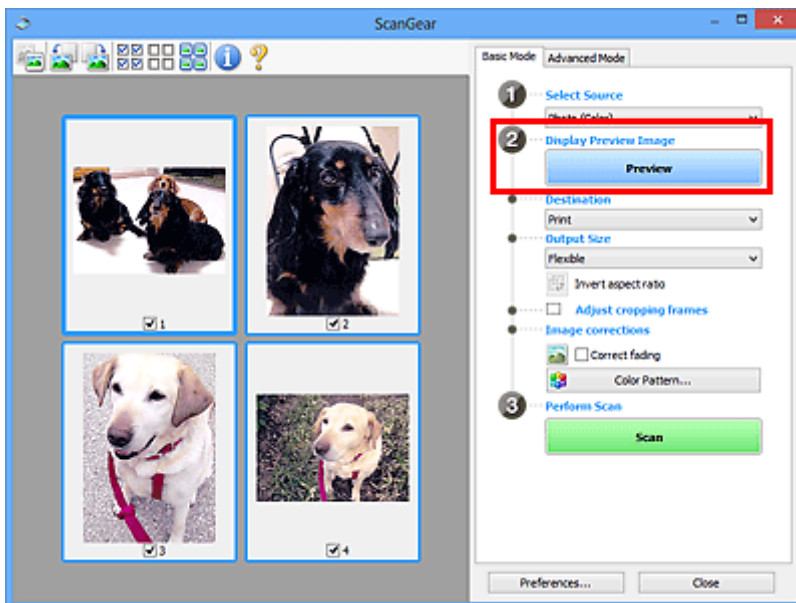

4. Nastavte **Cílové umístění (Destination)**.

5. Nastavte **Výstupní velikost (Output Size)** podle zamýšleného účelu.

6. Rámce pro oříznutí dle potřeby upravte a nastavte **Opravy obrazu (Image corrections)**.

»»» **Poznámka**

- Aplikace umožňuje opravu každého obrázku zvlášť. Vyberte snímek, který chcete opravit.

- V režimu zobrazení miniatur lze pro každý obraz zadat pouze jeden rámeček pro oříznutí. Chcete-li vytvořit více rámečků pro oříznutí v rámci jednoho obrázku, spusťte skenování v režimu zobrazení celého snímku.

■ [Skenování více dokumentů současně v režimu zobrazení celého snímku](#)

7. Vyberte obrázky, které chcete naskenovat.

Zaškrtněte obrázky, které chcete naskenovat.

8. Klepněte na tlačítko **Skenovat (Scan)**.

Skenování více dokumentů současně v režimu zobrazení celého snímku

Pokud se miniatury při zobrazení náhledu nezobrazují správně nebo chcete-li naskenovat více dokumentů do jediného obrázku, postupujte následujícím způsobem.

►►► Poznámka

- Pozice pootočených dokumentů nejsou v režimu zobrazení celého snímku upraveny automaticky.

1. Po zobrazení náhledu obrázků klepněte na panelu nástrojů na miniaturu .

Přepněte do režimu zobrazení celého snímku.

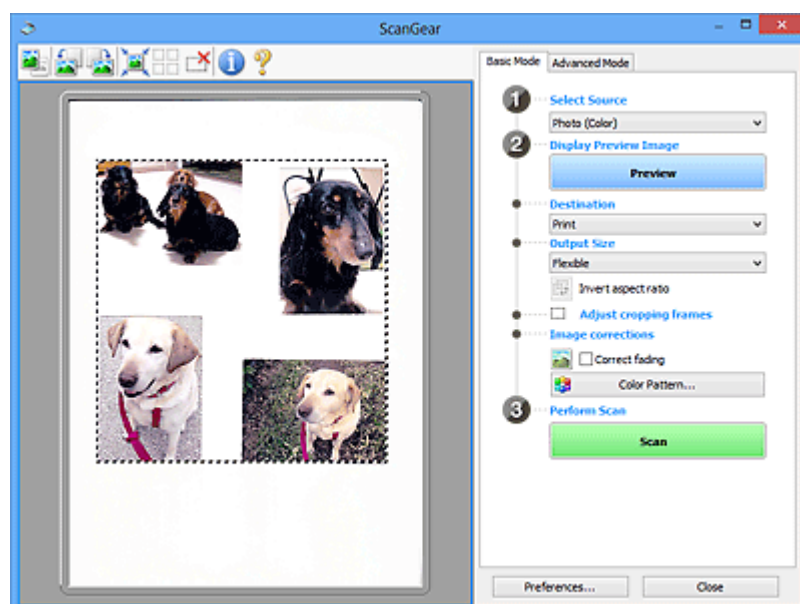

►►► Poznámka

- Při zobrazení celého obrázku se ikona změní na celý snímek .

2. Nastavte **Cílové umístění (Destination)**.

3. Nastavte **Výstupní velikost (Output Size)** podle zamýšleného účelu.

Možnost **Převrátit poměr stran (Invert aspect ratio)** bude dostupná, pokud bude volba **Výstupní velikost (Output Size)** nastavena na jakoukoli možnost kromě **Proměnlivá (Flexible)**. Klepnutím na toto tlačítko otočíte rámeček pro oříznutí. Klepnete-li na tlačítko znovu, vrátí se rámeček do původní orientace.

4. Upravte rámce pro oříznutí.

V náhledu upravte velikost a polohu rámečků pro oříznutí. Lze také vytvořit dva a více rámečků oříznutí.

Pokud oblast není určena, dokument bude naskenován ve velikosti dokumentu (automatické oříznutí). Je-li určena oblast, bude naskenována pouze část v zadané oblasti.

■ [Úpravy rámce pro oříznutí \(ScanGear\)](#)

5. Nastavte možnost **Opravy obrazu (Image corrections)** požadovaným způsobem.

6. Klepněte na tlačítko **Skenovat (Scan)**.

Budou naskenovány oblasti zarámované přerušovanými čarami.

»»» Poznámka

- Odezvu programu ScanGear po skenování lze určit v nabídce **Stav dialogového okna ScanGear po skenování (Status of ScanGear dialog after scanning)** na [kartě Skenovat \(Scan\)](#) v dialogovém okně **Předvolby (Preferences)**.

Úpravy obrazů a nastavení barev pomocí programu ScanGear (ovladač skeneru)

- **Opravy obrazu (Zaostřit s maskou, Zeslabit prach a škrábance, Oprava vyblednutí atd.)**
- **Úpravy barev pomocí barevného vzorku**
- **Nastavení sytosti a vyvážení barev**
- **Nastavení jasů a kontrastu**
- **Nastavení histogramu**
- **Nastavení tónové křivky**
- **Nastavení prahové hodnoty**

Opravy obrazu (Zaostřit s maskou, Zeslabit prach a škrábance, Oprava vyblednutí atd.)

Funkce **Nastavení obrazu (Image Settings)** na kartě **Rozšíř. režim (Advanced Mode)** programu ScanGear (ovladač skeneru) vám při skenování obrazů umožňují vylepšit obrysy předmětů, zeslabit prach a škrábance a opravit vybledlé barvy.

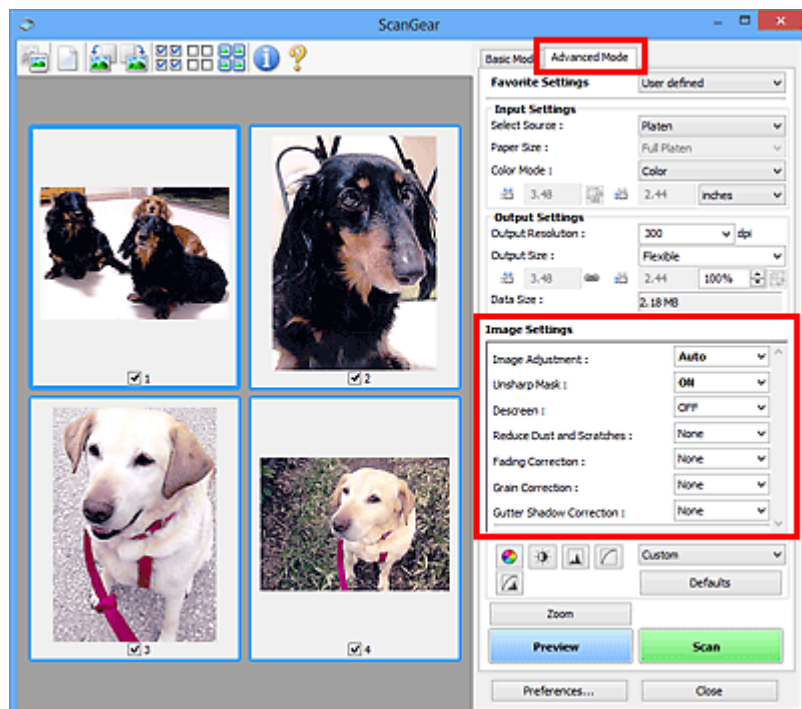

Položky nastavení

Klepněte na šipku  u příslušné funkce a vyberte z rozevírací nabídky požadovanou položku.



»»» Důležité

- Nepoužívejte tyto funkce na obrazy, kde nejsou vzorky moaré, prach či škrábance nebo vybledlé barvy. Může to negativně ovlivnit barevný odstín.
- Podrobné informace a předběžná opatření ke každé funkci naleznete v části „[Nastavení obrazu \(Image Settings\)](#)“.

»»» Poznámka

- Chcete-li spustit kartu **Rozšíř. režim (Advanced Mode)** programu ScanGear a začít skenovat, přečtěte si část „[Skenování v rozšířeném režimu](#)“.



Nastavení jasu a barevného tónu obrazu

Podle typu dokumentu nastavte **Nastavení obrazu (Image Adjustment)** na **Automaticky (Auto)**, **Fotografie (Photo)**, **Časopis (Magazine)** nebo **Dokument (Document)**.

Žádné (None)	Automaticky (Auto)
	



Snížení průhlednosti textových dokumentů nebo zesvětlení základní barvy u dokumentů z recyklovaného papíru, novin atd. při skenování dokumentů

Nastavte položku **Snížit průhlednost (Reduce Show-through)** na hodnotu **ZAPNUTO (ON)**.

VYPNUTO (OFF)	ZAPNUTO (ON)
	

Zaostření mírně rozostřených obrazů

Nastavte funkci **Zaostřit s maskou (Unsharp Mask)** na možnost **ZAPNUTO (ON)**.

VYPNUTO (OFF)	ZAPNUTO (ON)
	

Omezení přechodů a proužků

Nastavte možnost **Funkce Descreen (Descreen)** na **ZAPNUTO (ON)**.

VYPNUTO (OFF)	ZAPNUTO (ON)
	

»» Poznámka

- Tištěné fotografie a obrázky se zobrazují jako soubor drobných teček. „Moaré“ je jev, při kterém se objeví nerovnoměrné přechody nebo proužky při skenování fotografií nebo obrázků vytištěných pomocí polotónového rastru. K odstranění tohoto jevu lze použít možnost **Funkce Descreen (Descreen)**.

Zeslabení prachu a škrábanců

Podle stupně zaprášení nebo poškrábání nastavte funkci **Zeslabit prach a škrábance (Reduce Dust and Scratches)** na úroveň **Nízký (Low)**, **Střední (Medium)** či **Vysoký (High)**.

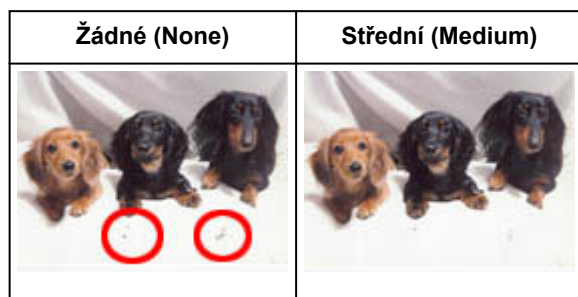

Oprava barev, které vybledly působením času nebo vprchání barev

Podle stupně vyblednutí nebo vprchání barev nastavte funkci **Oprava vyblednutí (Fading Correction)** na úroveň **Nízký (Low)**, **Střední (Medium)** či **Vysoký (High)**.



Omezení zrnitosti

Podle stupně zrnitosti nastavte funkci **Oprava zrnitosti (Grain Correction)** na úroveň **Nízký (Low)**, **Střední (Medium)** či **Vysoký (High)**.

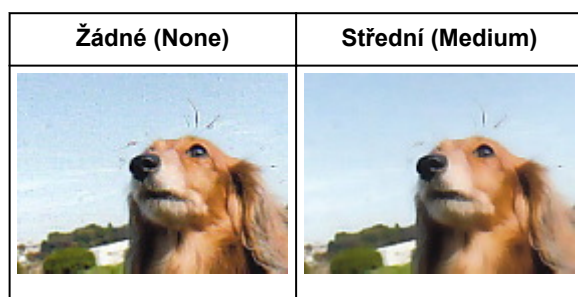

Oprava stínů mezi stránkami, které vznikají při skenování otevřených brožur

Podle míry stínu nastavte funkci **Oprava stínu podél vazby (Gutter Shadow Correction)** na úroveň **Nízký (Low)**, **Střední (Medium)** či **Vysoký (High)**.

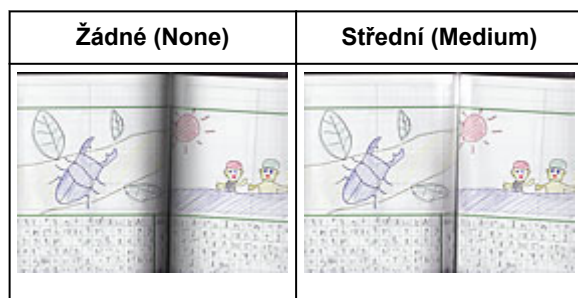

Úpravy barev pomocí barevného vzorku

Pomocí funkce barevného vzorku na kartě **Základní režim (Basic Mode)** v programu ScanGear (ovladač skeneru) si můžete zobrazit náhled změn barev a reprodukovat přirozené barvy.

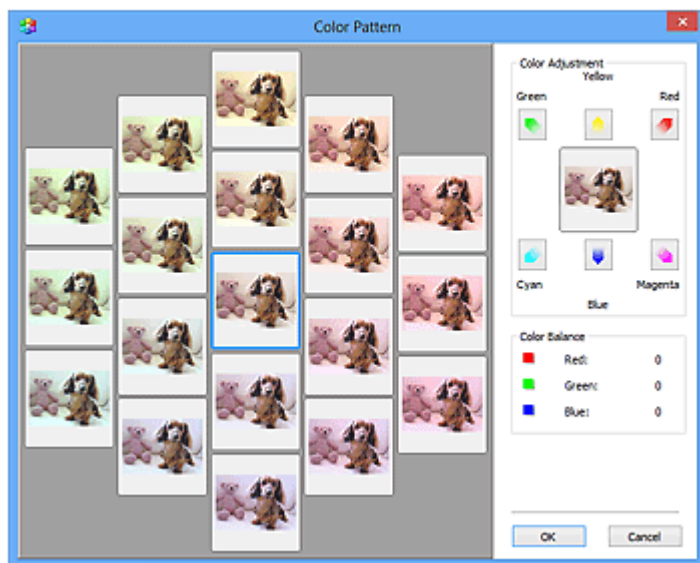
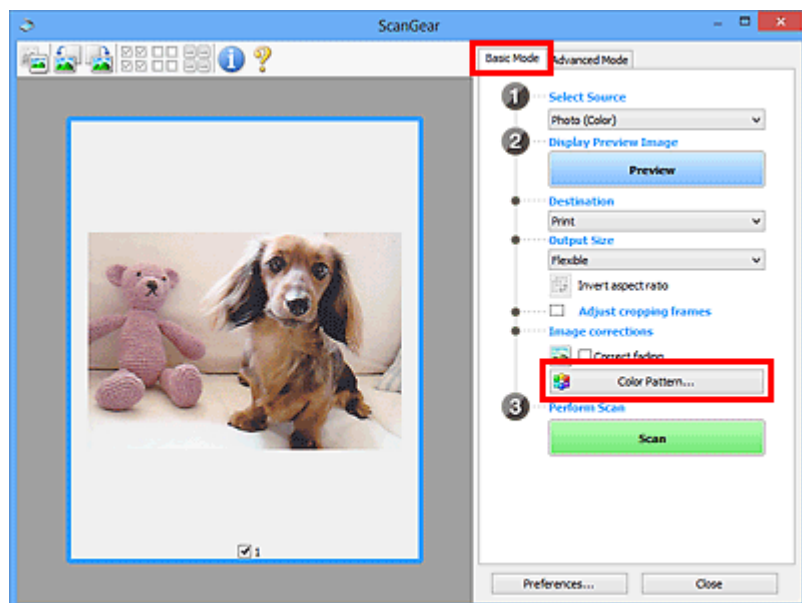

Nastavení barev

Opravte barvy, které vybledly působením času nebo vyprchání barev. Vyprchání barev je úkaz, který vzniká po celé fotografii vlivem počasí nebo silného okolního zbarveného světla.

V rámečku **Nastavení barev (Color Adjustment)** klepněte na šipku barvy, kterou chcete zdůraznit.

Azurová a červená, purpurová a zelená a žlutá a modrá jsou komplementární dvojice barev (smísením každé dvojice barev vznikne odstín šedé). Přirozené barvy obrazu lze reprodukovat potlačením zobrazené barvy a zesílením komplementární barvy.

Doporučený postup je najít místo obrazu, které má být bílé, a upravit barvy tak, aby skutečně bylo bílé.

Náhled obrazu bude zobrazen uprostřed. Barvy náhledu obrazu se změní tak, jak je upravíte.

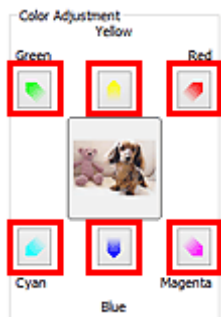

Následuje příklad opravy namodralého obrazu.

Jelikož jsou barvy **Modrá (Blue)** a **Zelená (Green)** příliš silné, opravte obraz klepnutím na šipky barev **Žlutá (Yellow)** a **Purpurová (Magenta)**.



»»» Poznámka

- Nastavení barev se použije pouze na rámce pro ořiznutí (oblasti skenování) nebo na rámeček vybraný v zobrazení miniatur.
- Více snímků nebo rámečků pro ořiznutí můžete vybrat klepnutím při současném stisknutí klávesy Ctrl.
- Barevný tón lze také vybrat z barevného vzoru zobrazeného v levé části obrazovky **Barevný vzorek (Color Pattern)**.
- Pomocí této funkce lze také dodat obrazu určitý odstín. Chcete-li mu dodat teplý odstín, přidejte purpurovou barvu, nebo přidejte modrou, chcete-li dosáhnout chladného odstínu.

Nastavení sytosti a vyvážení barev

Podle potřeby můžete rozjasnit barvy, které vybledly působením času či vyprchání barev, úpravou sytosti a vyvážení barev  na kartě **Rozšíř. režim (Advanced Mode)** v ovladači skeneru ScanGear.

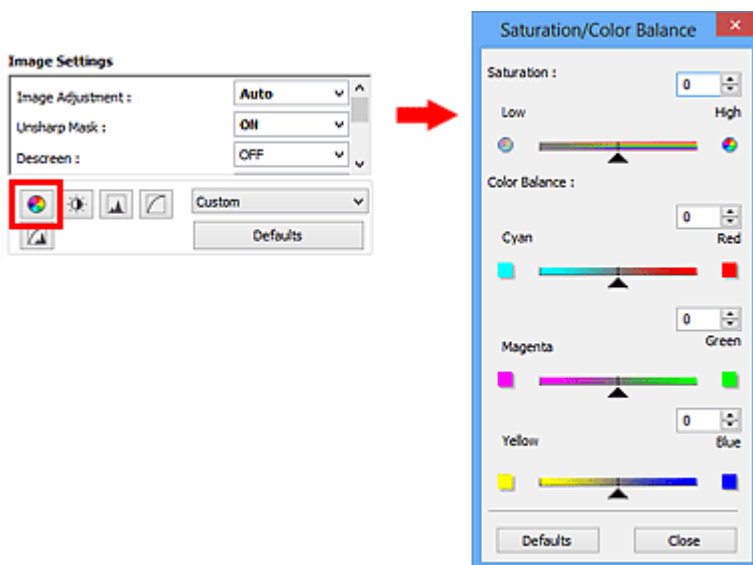

►► Poznámka

- Původní nastavení v aktuálním okně vrátíte klepnutím na tlačítko **Výchozí (Defaults)**.

Sytost

Slouží k úpravě sytosti (živosti) obrazu. Lze ji použít například k rozjasnění barev, které vybledly působením času.

Posunutím jezdce ▲ u atributu **Sytost (Saturation)** doleva se sytost sníží (obraz bude tmavší), posunutím doprava se sytost zvýší (obraz bude jasnější). Lze také zadat hodnotu v rozmezí od -127 do 127.



►► Poznámka

- Zvýšíte-li sytost příliš, může se ztratit přirozený tón původního obrazu.

Vyvážení barev

Slouží k úpravě obrazů, jejichž barvy vyprchaly. Vyprchání barev je úkaz, který vzniká po celé fotografii vlivem počasí nebo silného okolního zabarveného světla.

Posunutím jezdce ▲ u atributu **Vyvážení barev (Color Balance)** doleva nebo doprava dojde ke zvýraznění příslušné barvy.

Azurová a Červená

Purpurová a Zelená

Žlutá a Modrá

Jedná se o komplementární dvojice barev (smísením každé dvojice barev vznikne odstín šedé). Přirozené barvy obrazu lze reprodukovat potlačením zobrazené barvy a zesílením komplementární barvy.

Obvykle bývá obtížné dosáhnout celkové korekce obrazu úpravou jediné dvojice barev. Doporučený postup je najít místo obrazu, které má být bílé, a upravit všechny tři dvojice barev tak, aby místo skutečně bylo bílé.

Lze také zadat hodnotu v rozmezí od -127 do 127.

Níže je příklad obrazu, ve kterém byla provedena úprava dvojice barev „Azurová a Červená“.





Zde je zesílena azurová	Zde je zesílena červená
	

Nastavení jasu a kontrastu

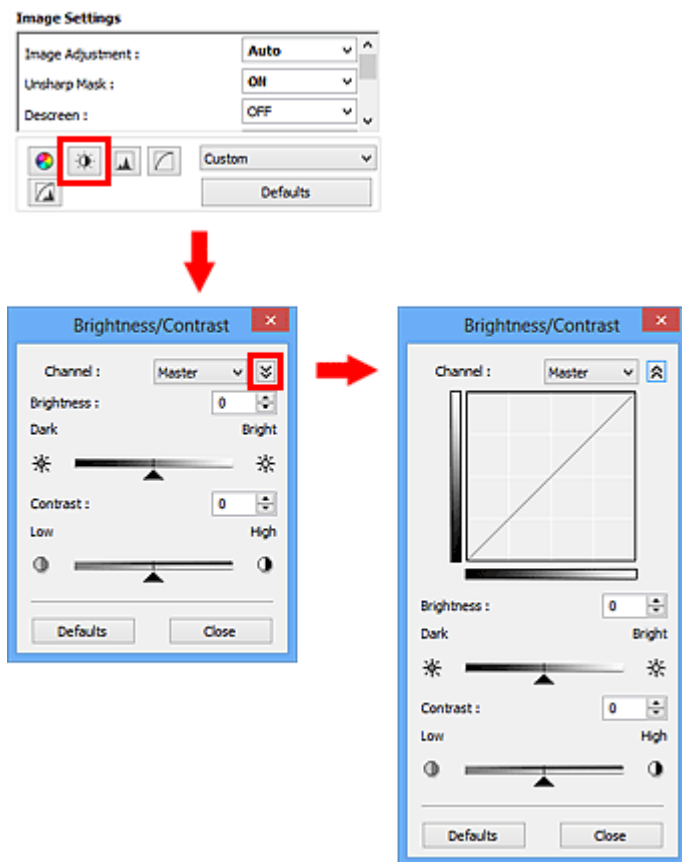
Obrázky, které jsou příliš tmavé, jasné nebo nejsou dostatečně kontrastní, můžete upravit v nabídce pro změnu jasu a kontrastu  na kartě **Rozšíř. režim (Advanced Mode)** v ovladači skeneru ScanGear.



►►► Poznámka

- Klepnutím na šipku dolů  přepnete na detailní zobrazení. Klepnutím na šipku nahoru  se vrátíte k předchozímu zobrazení.
- Původní nastavení v aktuálním okně vrátíte klepnutím na tlačítko **Výchozí (Defaults)**.

Kanál

Každá tečka obrazu je směsí červené, zelené a modré barvy v různých poměrech (přechod). Tato barvy lze samostatně upravit jako „kanál“.

Vzor (Master)

Slouží ke společné úpravě kanálu červené, zelené a modré barvy.

Červená (Red)

Slouží k úpravě kanálu červené barvy.

Zelená (Green)

Slouží k úpravě kanálu zelené barvy.

Modrá (Blue)

Slouží k úpravě kanálu modré barvy.

»»» Poznámka

- Je-li **Barevný režim (Color Mode)** nastaven na možnost **Stupně šedi (Grayscale)**, budou v okně **Kanál (Channel)** zobrazeny pouze **Stupně šedi (Grayscale)**.

Jas

Slouží k úpravě jasu obrazu.

Přesunutím jezdce ▲ u atributu **Jas (Brightness)** doleva obraz ztmavíte, přesunutím doprava obraz rozjasníte. Lze také zadat hodnotu v rozmezí od -127 do 127.



Ztmaveno	Původní obraz	Rozjasněno
		

»»» Poznámka

- Pokud obraz příliš zjasníte, může se ztratit zvýraznění světel. Pokud obraz příliš ztmavíte, mohou se ztratit stíny.

Kontrast

„Kontrast“ je míra rozdílnosti mezi světlými a tmavými částmi obrazu. Zvýšením kontrastu dosáhnete zvětšení rozdílu a obraz se tedy zostří. Snížením kontrastu dosáhnete zmenšení rozdílu a obraz se tedy zjemní.

Posunutím jezdce ▲ u atributu **Kontrast (Contrast)** doleva kontrast snížíte, přesunutím jezdce doprava kontrast obrazu zvýšíte. Lze také zadat hodnotu v rozmezí od -127 do 127.



Snížený kontrast	Původní obraz	Zvýšený kontrast
		

»» Poznámka

- Zvýšením kontrastu dodáte jemným obrazům pocit trojrozměrnosti. Zvýšíte-li však kontrast příliš, mohou se ztratit světa a stíny.

Nastavení histogramu

Barevný tón můžete upravit pomocí grafu (histogramu) znázorňujícího distribuci jasu dostupného v nabídce s histogramem  na kartě **Rozšíř. režim (Advanced Mode)** v rámci ovladače skeneru ScanGear.

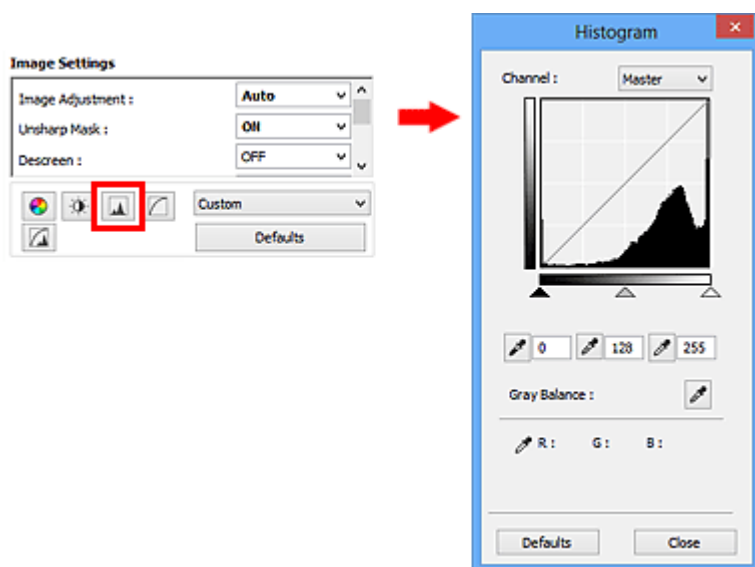

»»» Poznámka

- Původní nastavení v aktuálním okně vrátíte klepnutím na tlačítko **Výchozí (Defaults)**.

Kanál

Každá tečka obrazu je směsí červené, zelené a modré barvy v různých poměrech (přechod). Tato barvy lze samostatně upravit jako „kanál“.

Vzor (Master)

Slouží ke společné úpravě kanálu červené, zelené a modré barvy.

Červená (Red)

Slouží k úpravě kanálu červené barvy.

Zelená (Green)

Slouží k úpravě kanálu zelené barvy.

Modrá (Blue)

Slouží k úpravě kanálu modré barvy.

»»» Poznámka

- Je-li **Barevný režim (Color Mode)** nastaven na možnost **Stupně šedi (Grayscale)**, budou v okně **Kanál (Channel)** zobrazeny pouze **Stupně šedi (Grayscale)**.

Čtení histogramů

Histogram lze zobrazit v určené oblasti pro každý **Kanál (Channel)**. Čím vyšší má histogram špičku, tím více dat je distribuováno do dané úrovně.



(1) Jasná oblast	(2) Tmavá oblast	(3) Celý obraz
Většina dat je na straně světla.	Většina dat je na straně stínu.	Data jsou rozprostřena mezi oblast světla a stínu.

Úpravy histogramů (pomocí jezdce)

Vyberte možnost **Kanál (Channel)** a poté posunutím jezdce černého bodu ▲ nebo jezdce bílého bodu △ určete úroveň, která bude nastavena jako stínování nebo zvýraznění.

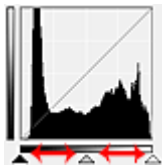

- Všechny části vlevo od jezdce černého bodu ▲ budou černé (úroveň 0).
- Části v místě jezdce středního bodu ▲ změní barvu tak, že bude přesně uprostřed mezi černým a bílým bodem.
- Všechny části napravo od jezdce bílého bodu △ se zbarví bíle (úroveň 255).

Pokud je funkce **Nastavení obrazu (Image Adjustment)** nastavena na jinou hodnotu než **Žádné (None)**, budou automaticky provedeny úpravy uvedené níže.

Přesunutí jezdce černého a bílého bodu

Nastavte jas posunutím jezdce černého bodu nebo jezdce bílého bodu.

Obrazy, kde je většina dat přesunuta na stranu světla

Posuňte jezdce černého bodu blíže ke straně světla.

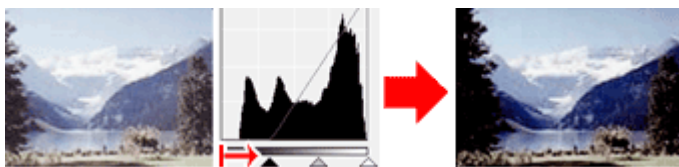

Obrazy, kde je většina dat přesunuta na stranu stínu

Posuňte jezdce bílého bodu blíže ke straně stínu.

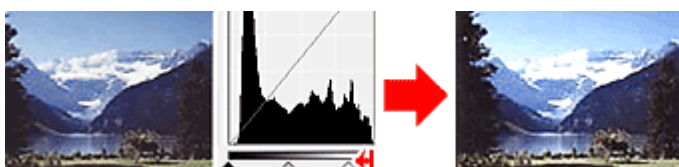

Obraz s rozprostřenými daty

Posuňte jezdcem černého bodu blíže ke straně světla a jezdcem bílého bodu blíže ke straně stínu.

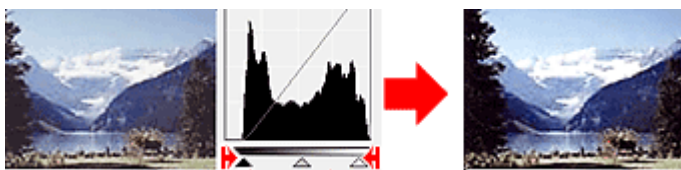

Posunutí jezdce středního bodu

Posunutím jezdce středního bodu určete úroveň, která má být nastavena jako střed škály odstínů.

Obrazy, kde je většina dat přesunuta na stranu světla

Posuňte jezdcem středního bodu blíže ke straně světla.

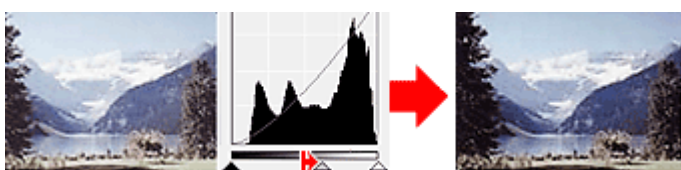

Obrazy, kde je většina dat přesunuta na stranu stínu





Posuňte jezdcem středního bodu blíže ke straně stínu.

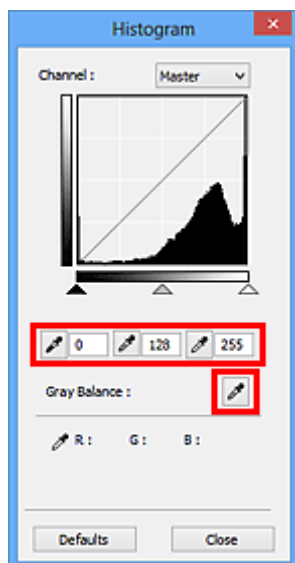

Úpravy histogramů (pomocí kapátek)

Vyberete-li **Kanál (Channel)** a klepnete na kapátko černého bodu, středního bodu nebo bílého bodu, ukazatel myši na náhledu obrazu se změní na kapátko. Chcete-li změnit nastavení, klepněte na kapátko zobrazené pod histogramem.



- Bod, na který klepnete kapátkem černého bodu , bude nejtmaším bodem. Lze také zadat hodnotu v rozmezí od 0 do 245.
- Bod, na který klepnete kapátkem středního bodu , bude středem škály odstínů. Lze také zadat hodnotu v rozmezí od 5 do 250.
- Bod, na který klepnete kapátkem bílého bodu , bude nejsvětlejším bodem. Lze také zadat hodnotu v rozmezí od 10 do 255.
- Klepněte na kapátko  u položky **Vyvážení šedé (Gray Balance)** a klepněte na oblast náhledu, kde chcete upravit barvu.

Bod, na který klepnete, bude nastaven jako bezbarvá reference barev, podle které bude upravena zbývající část obrazu. Vypadá-li například sníh na fotografii jako namodralý, klepněte na namodralou část obrazu, čímž dojde k úpravě celého obrazu a reprodukci přirozených barev.

Nastavení tónové křivky

Podle potřeby můžete upravit jas obrazu výběrem typu grafu (tónové křivky), který zobrazuje vyvážení mezi vstupním a výstupním odstínem v nabídce tónových křivek  na kartě **Rozšíř. režim (Advanced Mode)** v ovladači skeneru ScanGear.

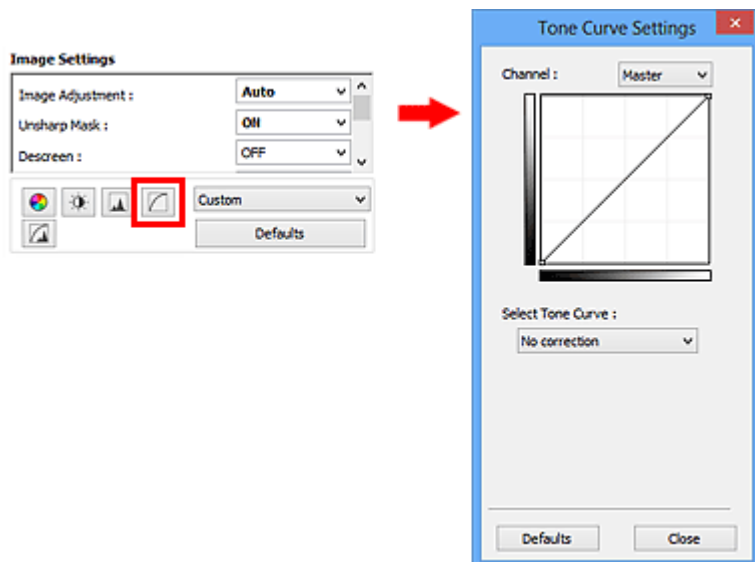

►► Poznámka

- Původní nastavení v aktuálním okně vrátíte klepnutím na tlačítko **Výchozí (Defaults)**.

Kanál

Každá tečka obrazu je směsí červené, zelené a modré barvy v různých poměrech (přechod). Tato barvy lze samostatně upravit jako „kanál“.

Vzor (Master)

Slouží ke společné úpravě kanálu červené, zelené a modré barvy.

Červená (Red)

Slouží k úpravě kanálu červené barvy.

Zelená (Green)

Slouží k úpravě kanálu zelené barvy.

Modrá (Blue)

Slouží k úpravě kanálu modré barvy.

►► Poznámka

- Je-li **Barevný režim (Color Mode)** nastaven na možnost **Stupně šedi (Grayscale)**, budou v okně **Kanál (Channel)** zobrazeny pouze **Stupně šedi (Grayscale)**.

Čtení tónových křivek

V programu ScanGear je skenování obrazů pomocí skeneru vstup a zobrazení na monitoru výstup. „Tónová křivka“ zobrazuje vyvážení mezi vstupním a výstupním odstínem pro každý **Kanál (Channel)**.

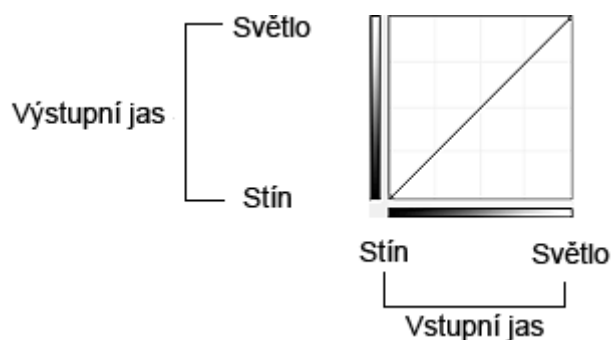

Nastavení tónové křivky

U položky **Vybrat tónovou křivku (Select Tone Curve)** vyberte z možností **Bez opravy (No correction)**, **Přeexponováno (Overexposure)**, **Podexponováno (Underexposure)**, **Vysoký kontrast (High contrast)**, **Zaměnit negativní a pozitivní obraz (Reverse the negative/positive image)** a **Upravit uživatelskou křivku (Edit custom curve)**.

Bez opravy (No correction) – bez úprav

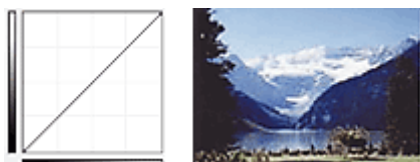

Přeexponováno (Overexposure) – konvexní křivka

Data středního odstínu jsou tažena směrem ke světlu na straně výstupu a obraz na monitoru pak bude zobrazen v jasných tónech.



Podexponováno (Underexposure) – konkávní křivka

Data středního odstínu jsou tažena směrem ke stínu na straně výstupu a obraz na monitoru pak bude zobrazen v tmavých tónech.

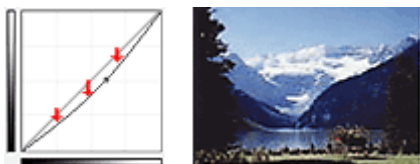

Vysoký kontrast (High contrast) – křivka ve tvaru písmene S

Světlá a stíny na straně vstupu jsou zdůrazněna a výsledný obraz bude silně kontrastní.

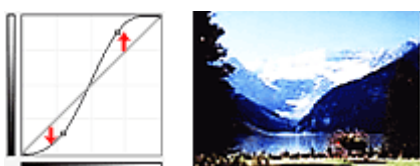

Zaměnit negativní a pozitivní obraz (Reverse the negative/positive image) – přímka nakloněná dolů

Vstupní a výstupní strana jsou převráceny a u výsledného obrazu dojde k převrácení negativního a pozitivního zobrazení.

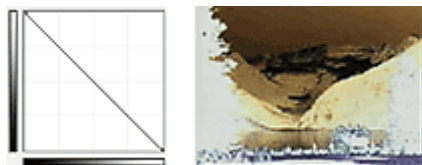

Upravit uživatelskou křivku (Edit custom curve)

Přetažením určitých bodů Tónové křivky lze volně upravit jas příslušných oblastí.

Nastavení prahové hodnoty

Podle potřeby můžete v textovém dokumentu zaostřit text a u novin omezit prosvítání tisku z druhé strany úpravou úrovně prahu v nabídce prahové hodnoty  na kartě **Rozšíř. režim (Advanced Mode)** v ovladači skeneru ScanGear.

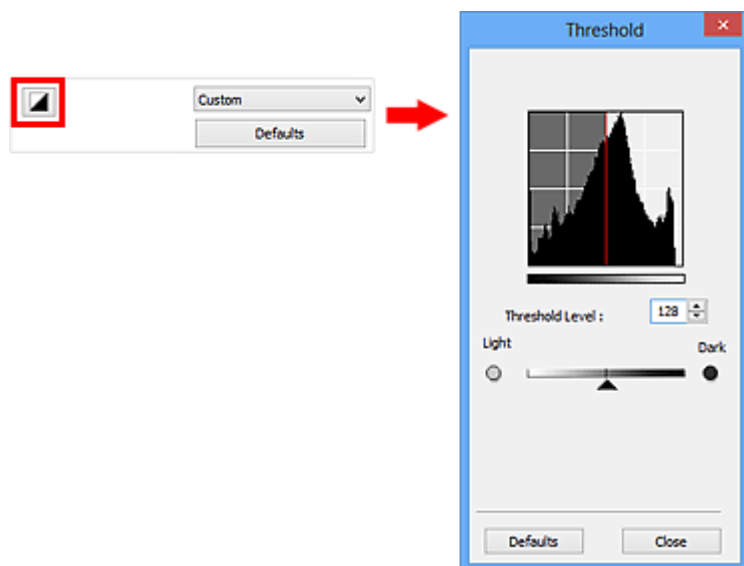

»»» Poznámka

- Tato funkce je k dispozici, pokud je v nastavení **Barevný režim (Color Mode)** vybrána možnost **Černobíle (Black and White)**.
- Původní nastavení v aktuálním okně vrátíte klepnutím na tlačítko **Výchozí (Defaults)**.

Úprava prahové hodnoty

Jas barevných obrázků a obrázků v odstínech šedi je vyjádřen jako hodnota v rozmezí 0 až 255. Při vytváření černobílých obrázků jsou však všechny barvy mapovány jako černá (0) nebo bílá (255). „Prahová hodnota“ představuje hraniční hodnotu, která určuje barvu jako černou nebo bílou.

Posunutím jezdce  doprava se prahová hodnota zvýší, čímž přibude černých oblastí. Posunutím jezdce doleva se hodnota sníží, čímž přibude bílých oblastí. Lze také zadat hodnotu v rozmezí 0 až 255.



Obrazovky programu ScanGear (ovladač skeneru)

- ▶ **Karta Základní režim**
- ▶ **Karta Rozšíř. režim**
 - **Nastavení vstupu (Input Settings)**
 - **Nastavení výstupu (Output Settings)**
 - **Nastavení obrazu (Image Settings)**
 - **Nastavení barev**
- ▶ **Dialogové okno Předvolby**
 - **Karta Skener**
 - **Karta Náhled**
 - **Karta Skenovat**
 - **Karta Nastavení barev**

Karta Základní režim

Tento režim umožňuje snadné skenování podle pokynů na obrazovce.

Tato část popisuje nastavení a funkce, které jsou k dispozici na kartě **Základní režim (Basic Mode)**.

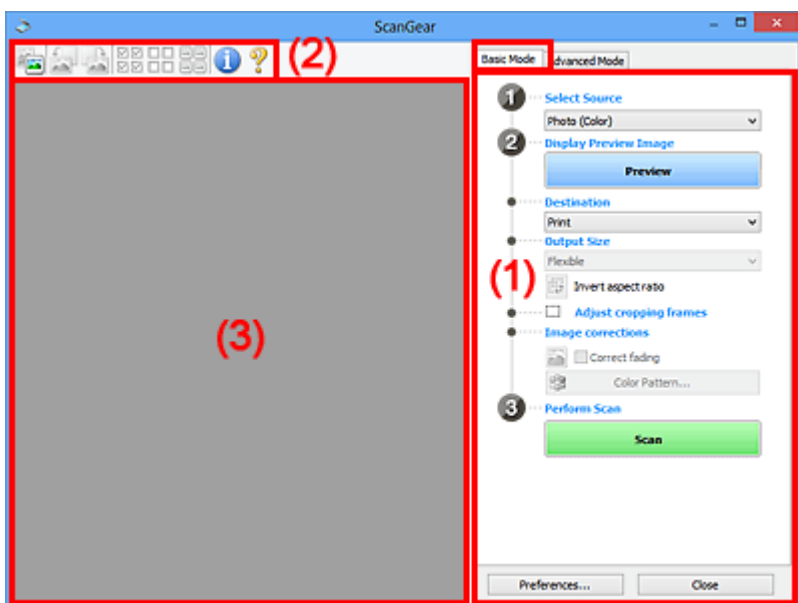

- (1) [Tlačítka pro nastavení a ovládání](#)
- (2) [Panel nástrojů](#)
- (3) [Oblast náhledu](#)

»»» Poznámka

- Zobrazené položky se liší v závislosti na typu dokumentu a zobrazení.
- Náhled není při skenování pomocí ADF (automatický podavač dokumentů) k dispozici.

(1) Tlačítka pro nastavení a ovládání

Vybrat zdroj (Select Source)

Fotografie (barevná) (Photo (Color))

Skenování barevných fotografií.

Časopis (barevný) (Magazine (Color))

Skenování barevných časopisů.

Dokument (barevný) (Document (Color))

Skenování dokumentů barevně.

Dokument (stupně šedi) (Document (Grayscale))

Skenování dokumentů černobíle.

Dokum. (barev.) z ADF, jednostr. (Document (Color) ADF Simplex)

Barevné skenování dokumentů z podavače ADF (automatického podavače dokumentů).

Dokum. (st. šedi) z ADF, jednostr. (Document (Grayscale) ADF Simplex)

Černobílé skenování dokumentů z podavače ADF (automatického podavače dokumentů).

Dokum. (barev.) z ADF, oboustr. (Document (Color) ADF Duplex) (pouze pro modely podporující oboustranné skenování pomocí podavače ADF)

Skenovat obě strany dokumentů z podavače ADF (automatického podavače dokumentů) barevně.

Dokum. (st. šedi) z ADF, oboustr. (Document (Grayscale) ADF Duplex) (pouze pro modely podporující oboustranné skenování pomocí podavače ADF)

Skenovat obě strany dokumentů z podavače ADF (automatického podavače dokumentů) černobíle.

»»» Důležité

- Některé aplikace nepodporují souvislé skenování pomocí podavače ADF (automatického podavače dokumentů). Podrobnosti naleznete v příručce k aplikaci.

»»» Poznámka

- Vyberete-li typ dokumentu, aktivuje se funkce zaostření s maskou.
- Pokud vyberete jinou možnost než typy podavače ADF (automatického podavače dokumentů), aktivuje se také funkce nastavení obrazu, která upravuje obrazy podle typu dokumentu.
- Vyberete-li možnost **Časopis (barevný) (Magazine (Color))**, funkce Descreen bude aktivní.

Zobrazit obraz v náhledu (Display Preview Image)

Náhled (Preview)

Zahájí předběžné skenování.

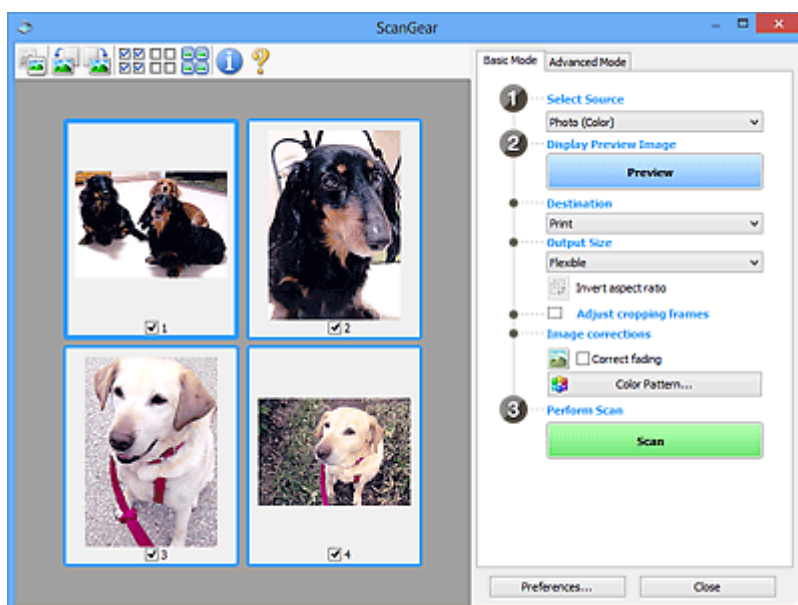

»»» Poznámka

- Při prvním použití zařízení se automaticky spustí kalibrace skeneru. Chvilí vyčkejte, než se zobrazí náhled obrazu.

Cílové umístění (Destination)

Vyberte, co chcete s naskenovanými obrazy dělat.

Tisk (Print)

Touto volbou vytisknete naskenovaný obrázek na tiskárně.

Zobrazení obrazu (Image display)

Touto volbou zobrazíte naskenovaný obraz na monitoru.

OCR

Vyberte tuto možnost, chcete-li použít naskenovaný obraz se softwarem OCR.

„Software OCR“ je software, který převede naskenovaný text jako obraz do textových dat, které lze upravit v textových editorech a jiných programech.

Výstupní velikost (Output Size)

Vyberte výstupní velikost.

Možnosti výstupní velikosti se mohou lišit v závislosti na položce vybrané v nastavení **Cílové umístění (Destination)**.

Proměnlivá (Flexible)

Umožňuje vám libovolně nastavit rámce pro oříznutí (oblasti skenování).

V režimu zobrazení miniatur:

Rámec pro oříznutí zobrazíte přetažením kurzoru přes miniaturu. Pokud je zobrazen rámec pro oříznutí, bude skenována část uvnitř rámce pro oříznutí. Není-li zobrazen žádný rámec pro oříznutí, každý snímek bude naskenován samostatně.

V režimu zobrazení celého snímku:

Pokud není zobrazen rámec pro oříznutí, bude skenována celá oblast náhledu. Pokud je zobrazen rámec pro oříznutí, bude skenována část uvnitř rámce pro oříznutí.

Velikost papíru (L, A4 atd.)

Vyberte výstupní velikost papíru. Část uvnitř rámce pro oříznutí bude naskenována v rozměrech vybrané velikosti papíru. Rámec můžete přetáhnout nebo zvětšit či zmenšit ohraničený obraz se zachováním poměru stran.

Velikost monitoru (1024 x 768 pixelů atd.)

Vyberte velikost výstupu v pixelech. Bude zobrazen rámec pro oříznutí pro vybrané rozlišení monitoru a bude naskenována část uvnitř tohoto rámce. Rámec můžete přetáhnout nebo zvětšit či zmenšit ohraničený obraz se zachováním poměru stran.

Přidat/odstranit... (Add/Delete...)

Klepnutím otevřete dialogové okno **Přidat/odstranit výstupní velikost (Add/Delete the Output Size)**, ve kterém lze zadat vlastní výstupní velikosti. Tuto položku lze vybrat v případě, že je možnost **Cílové umístění (Destination)** nastavena na hodnotu **Tisk (Print)** nebo **Zobrazení obrazu (Image display)**.

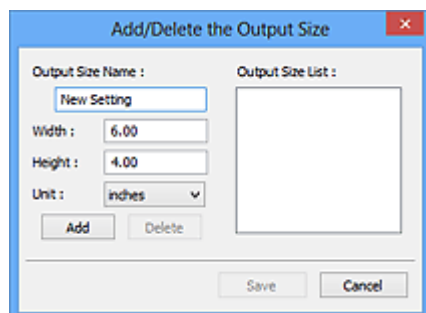

V dialogovém okně **Přidat/odstranit výstupní velikost (Add/Delete the Output Size)** lze zadat více výstupních velikostí a najednou je uložit. Uložené položky budou přidány do seznamu

Výstupní velikost (Output Size), z něhož je bude možné vybrat, stejně jako předdefinované položky.

Přidání:

Zadejte údaje do polí **Název výstupní velikosti (Output Size Name)**, **Šířka (Width)** a **Výška (Height)** a klepněte na tlačítko **Přidat (Add)**. V poli **Jednotka (Unit)** můžete vybrat nastavení **palce (inches)** nebo **mm**, je-li v poli **Cílové umístění (Destination)** nastavena hodnota **Tisk (Print)**, ale nastavení **pixely (pixels)** můžete vybrat pouze v případě, že je v poli **Cílové umístění (Destination)** nastavena hodnota **Zobrazení obrazu (Image display)**. Název přidané velikosti se zobrazí v poli **Seznam výstupních velikostí (Output Size List)**. Klepnutím na tlačítko **Uložit (Save)** uložíte položky uvedené v poli **Seznam výstupních velikostí (Output Size List)**.

Odstranění:

V nabídce **Seznam výstupních velikostí (Output Size List)** vyberte výstupní velikost, kterou chcete odstranit, a klepněte na tlačítko **Odstranit (Delete)**. Klepnutím na tlačítko **Uložit (Save)** uložíte položky uvedené v poli **Seznam výstupních velikostí (Output Size List)**.

»» Důležité

- Nelze odstranit předdefinované výstupní velikosti, například **A4** a **1024 x 768 pixelů (1024 x 768 pixels)**.

»» Poznámka

- Můžete uložit až 10 položek.
- Zadáte-li hodnotu mimo rozsah nastavení, zobrazí se chybová zpráva. Zadejte hodnotu v rozsahu nastavení.

»» Poznámka

- Podrobné informace o tom, zda a jak se rámeček pro oříznutí zpočátku zobrazí na stránce náhledu, naleznete v části **Rámeček pro oříznutí obrazů v náhledu (Cropping Frame on Previewed Images)** na kartě „[Karta Náhled](#)“ (dialogové okno **Předvolby (Preferences)**).



Převrátit poměr stran (Invert aspect ratio)

Tato možnost je dostupná pouze v případě, že je v nastavení **Výstupní velikost (Output Size)** vybrána jakákoliv jiná možnost než **Proměnlivá (Flexible)**.

Klepnutím na toto tlačítko otočíte rámeček pro oříznutí. Klepnete-li na tlačítko znovu, vrátí se rámeček do původní orientace.

Upravit rámeček pro oříznutí (Adjust cropping frames)

V oblasti náhledu lze upravit oblast skenování.

Pokud oblast není určena, dokument bude naskenován ve velikosti dokumentu (automatické oříznutí). Je-li určena oblast, bude naskenována pouze část ohraničená rámečkem pro oříznutí.

■ [Úpravy rámeček pro oříznutí \(ScanGear\)](#)

Opravy obrazu (Image corrections)

Umožňuje použít na obrazech opravy.

»»» Důležité

- Je-li na kartě **Nastavení barev (Color Settings)** v dialogovém okně **Předvolby (Preferences)** vybrána možnost **Doporučeno (Recommended)**, jsou k dispozici funkce **Použit Automatickou opravu dokumentů (Apply Auto Document Fix)** a **Opravit vyblednutí (Correct fading)**.

»»» Poznámka

- Dostupné funkce se mění v závislosti na typu dokumentu vybraném v okně **Vybrat zdroj (Select Source)**.

Použit Automatickou opravu dokumentů (Apply Auto Document Fix)

Zlepší čitelnost textu v dokumentu nebo časopise zvýšením jeho ostrosti.

»»» Důležité

- Je-li zaškrtnuto toto políčko, může skenování trvat déle než obvykle.
- V důsledku použití oprav se může barevný tón lišit od zdrojového obrazu. V takovém případě zrušte zaškrtnutí políčka a spusťte skenování.
- Oprava nemusí být provedena správně v případě, že je oblast skenování příliš malá.

Opravit vyblednutí (Correct fading)

Opravuje a skenuje fotografie, které časem vybledly nebo vyprchaly jejich barvy.

Snížit stíny podél vazby (Reduce gutter shadow)

Opravuje stíny mezi stránkami, které se objeví při skenování otevřené brožury.

»»» Důležité

- Bezpečnostní opatření při použití této funkce jsou popsána v části „[Oprava stínu podél vazby \(Gutter Shadow Correction\)](#)“.

Barevný vzorek... (Color Pattern...)

Umožňuje upravit celkové barvy obrazu. Můžete opravit barvy, které vybledly například vyprcháním barev a reprodukovat přirozené barvy, přičemž změny barvy lze předem zobrazit v náhledu.

■ [Úpravy barev pomocí barevného vzorku](#)

»»» Důležité

- Toto nastavení není k dispozici, pokud v dialogovém okně **Předvolby (Preferences)** na kartě **Nastavení barev (Color Settings)** vyberete možnost **Soulad barev (Color Matching)**.

Provést skenování (Perform Scan)

Skenovat (Scan)

Spustí se skenování.

»»» Poznámka

- Po zahájení skenování se zobrazí průběh skenování. Chcete-li skenování zrušit, klepněte na tlačítko **Storno (Cancel)**.

Předvolby... (Preferences...)

Otevře se dialogové okno [Předvolby \(Preferences\)](#), ve kterém lze podrobněji nastavit skenování a náhled.

Zavřít (Close)

Ukončí program ScanGear (ovladač skeneru).

(2) Panel nástrojů

Můžete upravovat nebo otáčet obrazy v náhledu. Tlačítka zobrazená na panelu nástrojů se liší podle typu zobrazení.

V režimu zobrazení miniatur:



V režimu zobrazení celého snímku:

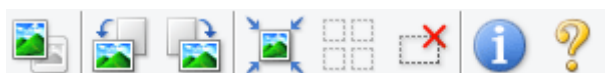

Slouží k přepínání zobrazení v oblasti náhledu.

■ (3) Oblast náhledu



(Otočit doleva)

Otočí obrázek náhledu o 90 stupňů proti směru otáčení hodinových ručiček.

- Výsledek se projeví na skenovaném obrazu.
- Při dalším zobrazení náhledu se obraz vrátí do původního stavu.



(Otočit doprava)

Otočí obrázek náhledu o 90 stupňů po směru otáčení hodinových ručiček.

- Výsledek se projeví na skenovaném obrazu.
- Při dalším zobrazení náhledu se obraz vrátí do původního stavu.



(Automatické oříznutí)

Zobrazení a automatické úpravy rámce pro oříznutí podle velikosti dokumentu zobrazeného v oblasti náhledu. Oblast skenování se zmenší při každém klepnutí na toto tlačítko v případě, že je oblast v rámci možné oříznout.



(Vybrat všechny snímky)

Tento prvek je dostupný v případě, že jsou zobrazeny dva a více rámců.

Zaškrtně políčka u snímku v zobrazení miniatur.



(Zrušit výběr všech snímků)

Tento prvek je dostupný v případě, že jsou zobrazeny dva a více rámců.

Zruší zaškrtnutí políčka u snímku v zobrazení miniatur.



(Vybrat všechny snímky)

Tento prvek je dostupný v případě, že jsou zobrazeny dva a více rámců.

Vybere obrazy v zobrazení miniatur a orámuje je modře.



(Vybrat všechny rámce pro oříznutí)

Tento prvek je dostupný v případě, že jsou zadány dva a více rámců pro oříznutí.

Změní rámce pro oříznutí na silné přerušované čáry a toto nastavení použije pro všechny rámce pro oříznutí.



(Odstranit rámeček pro oříznutí)

Odebere vybraný rámeček pro oříznutí.



(Informace)

Zobrazí verzi programu ScanGear a aktuální nastavení skenování (typ dokumentu atd.).



(Otevřít příručku)

Otevře tuto stránku.

(3) Oblast náhledu

Zde se po klepnutí na tlačítko **Náhled (Preview)** zobrazí náhled obrazu. Můžete si také ověřit výsledky všech nastavení (opravy obrazu, úpravy barev), která jste provedli v části „[\(1\) Tlačítka pro nastavení a ovládání](#)“.



Je-li na panelu nástrojů zobrazena ikona miniatury :

Podle velikosti dokumentu se určí rámce pro oříznutí a zobrazí se miniatury naskenovaných obrazů. Budou naskenovány pouze zaškrtnuté obrazy.



►► Poznámka

- Je-li zobrazen náhled více obrazů, je jejich výběr naznačen různým vzhledem obrýsů.

- Zaměřený rámeček (tlustý modrý obrys): Budou použita zobrazená nastavení.
 - Vybraný rámeček (tenký modrý obrys): Tato nastavení budou použita současně pro zaměřený rámeček a vybrané rámečky. Více obrázků můžete vybrat tak, že na ně klepnete a současně stisknete klávesu Ctrl.
 - Nevybraný (bez obrysu): Nastavení nebudou použita.
- Chcete-li obrázek přiblížit, poklepejte na něj. Chcete-li zobrazit předchozí nebo další snímek, klepněte na symbol posunutí snímku  . Dalším poklepáním na snímek lze vrátit zobrazení do stavu před zvětšením.

Je-li na panelu nástrojů zobrazena ikona  (celý snímek):

Položky na skleněné desce jsou skenovány a zobrazeny jako jeden obraz. Budou naskenovány všechny části rámečků pro ořiznutí.



»»» Poznámka

- Na zobrazeném obrazu můžete určit rámeček pro ořiznutí. V režimu zobrazení miniatur lze pro každý obraz zadat pouze jeden rámeček pro ořiznutí. V režimu zobrazení celého snímku však můžete vytvářet více rámečků pro ořiznutí.

■ [Úpravy rámce pro ořiznutí \(ScanGear\)](#)

Příbuzné téma

■ [Skenování v základním režimu](#)

Karta Rozšíř. režim

Tento režim umožňuje provést upřesňující nastavení skenování, např. režim barev, výstupní rozlišení, jas obrazu nebo barevný tón.

Tato část popisuje nastavení a funkce, které jsou k dispozici na kartě **Rozšíř. režim (Advanced Mode)**.

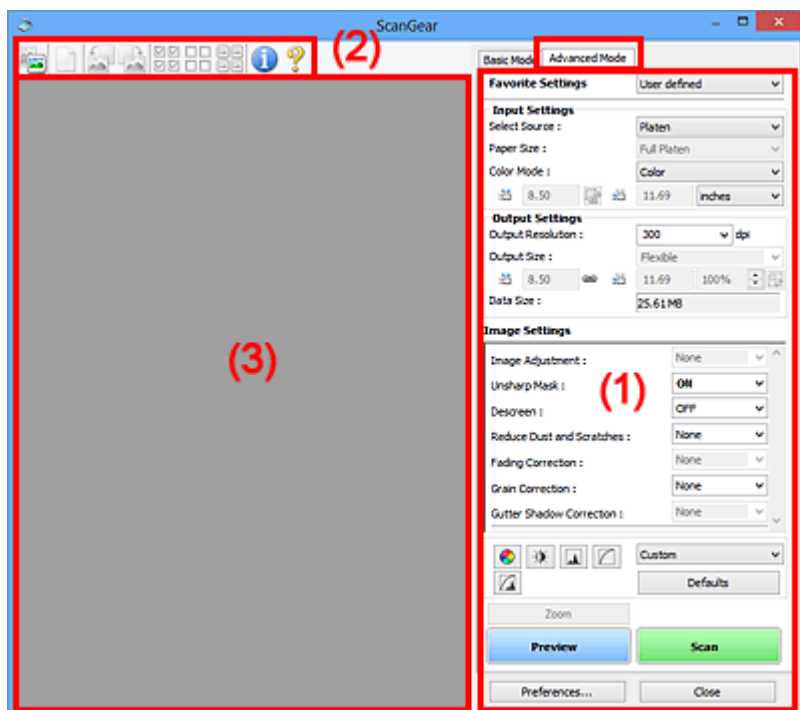

- (1) [Tlačítka pro nastavení a ovládání](#)
- (2) [Panel nástrojů](#)
- (3) [Oblast náhledu](#)

»»» Poznámka

- Zobrazené položky se liší v závislosti na typu dokumentu a zobrazení.
- Náhled není při skenování pomocí ADF (automatický podavač dokumentů) k dispozici.

(1) Tlačítka pro nastavení a ovládání

Oblíbená nastavení (Favorite Settings)

Můžete pojmenovat a uložit skupinu nastavení (nastavení vstupu, nastavení výstupu, nastavení obrazu a tlačítka pro úpravu barev) na kartě **Rozšíř. režim (Advanced Mode)** a podle potřeby tato nastavení načíst. Budete-li určitou skupinu nastavení používat opakovaně, je vhodné tato nastavení uložit. Tímto způsobem můžete také znovu načíst výchozí nastavení.

Z rozevírací nabídky vyberte položku **Přidat/odstranit... (Add/Delete...)**. Otevře se dialogové okno **Přidat/odstranit oblíbená nastavení (Add/Delete Favorite Settings)**.

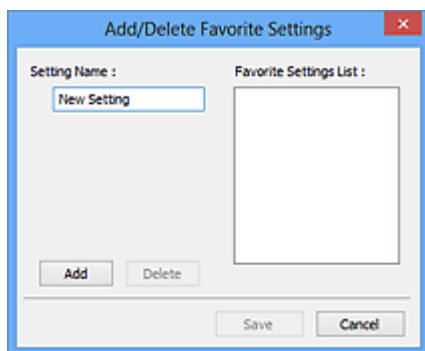

Zadejte položku **Název nastavení (Setting Name)** a klepněte na tlačítko **Přidat (Add)**. Název se zobrazí v poli **Seznam oblíbených nastavení (Favorite Settings List)**.

Klepnete-li na tlačítko **Uložit (Save)**, položka se zobrazí v seznamu **Oblíbená nastavení (Favorite Settings)** a lze ji vybrat, stejně jako předem definovaná nastavení.

Chcete-li odstranit položku, vyberte ji v poli **Seznam oblíbených nastavení (Favorite Settings List)** a klepněte na tlačítko **Odstranit (Delete)**. Chcete-li uložit nastavení možnosti **Seznam oblíbených nastavení (Favorite Settings List)**, klepněte na tlačítko **Uložit (Save)**.

»»» Poznámka

- Po zobrazení náhledu můžete v nastavení **Oblíbená nastavení (Favorite Settings)** vybrat možnost **Přidat/odstranit... (Add/Delete...)**.
- Můžete uložit až 10 položek.

Nastavení vstupu (Input Settings)

Zadejte nastavení vstupu, například typ a velikost dokumentu.

Nastavení výstupu (Output Settings)

Zadejte nastavení výstupu, například výstupní rozlišení a velikost.

Nastavení obrazu (Image Settings)

Pomocí těchto nastavení lze povolit nebo zakázat nejrůznější funkce pro opravu obrazu.

Nastavení barev

Lze vytvářet jemné opravy barevných tónů a jasů obrazu. Lze také upravit kontrast nebo jas celého obrazu a upravit hodnoty jeho zvýraznění a stínů (histogram) nebo vyvážení (tónová křivka).

Lupa (Zoom)

Zvětší rámeček nebo zvětší obraz uvnitř oblasti ohraničené pomocí rámce oříznutí (oblasti skenování). Při přiblížení se tlačítko **Lupa (Zoom)** změní na tlačítko **Zpět (Undo)**. Klepnutím na tlačítko **Zpět (Undo)** lze vrátit zobrazení do stavu před zvětšením.

V režimu zobrazení miniatur:

Je-li v zobrazení miniatur zobrazeno více obrazů, klepnutím na toto tlačítko přiblížíte vybraný rámeček.

Chcete-li zobrazit předchozí nebo další snímek, klepněte na symbol posunutí snímku .

»»» Poznámka

- Obrázek lze přiblížit také poklepáním na rámeček. Dalším poklepáním na snímek lze vrátit zobrazení do stavu před zvětšením.

V režimu zobrazení celého snímku:

Znovu naskenuje obraz v oblasti ohraničené pomocí rámce pro oříznutí při větším zvětšení.

»»» Poznámka

- Funkce **Lupa (Zoom)** znovu naskenuje dokument a zobrazí jej ve velkém rozlišení v náhledu.
- Tlačítkem pro zvětšení nebo zmenšení  na panelu nástrojů lze rychle zvětšit nebo zmenšit náhled obrazu. Rozlišení náhledu obrazu však bude nízké.

Náhled (Preview)

Zahájí předběžné skenování.

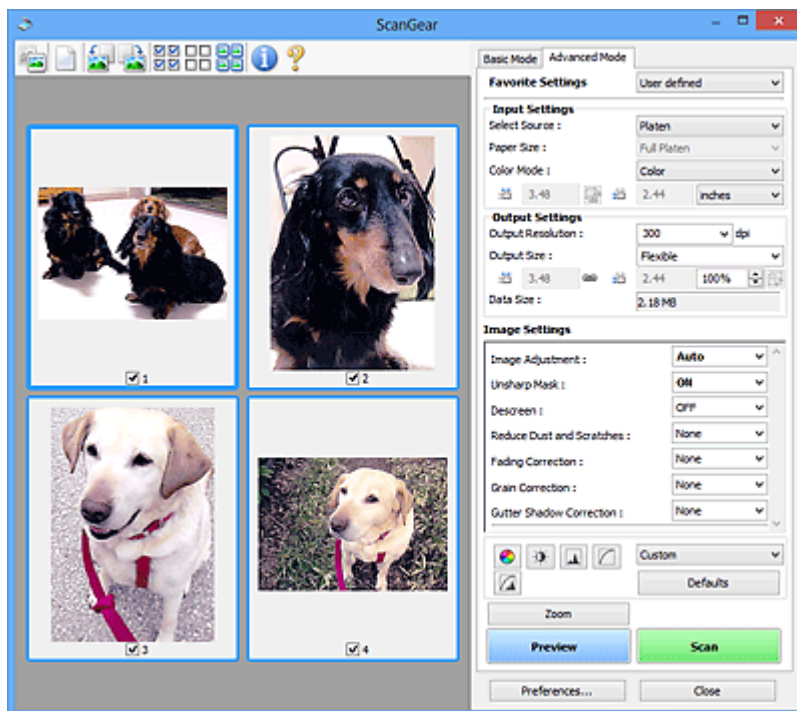

Skenovat (Scan)

Spustí se skenování.

»»» Poznámka

- Po zahájení skenování se zobrazí průběh skenování. Chcete-li skenování zrušit, klepněte na tlačítko **Storno (Cancel)**.
- Po dokončení skenování se může zobrazit dialogové okno, které vyzve k výběru další akce. Postup dokončete podle pokynů. Podrobné informace najdete pod položkou **Stav dialogového okna ScanGear po skenování (Status of ScanGear dialog after scanning)** v části [Karta Skenovat](#) (dialogové okno **Předvolby (Preferences)**).
- Zpracování obrazů může nějakou dobu trvat, pokud celková velikost skenovaných obrazů překročí určitou hranici. V takovém případě se zobrazí varovná zpráva; doporučuje se snížit celkovou velikost. Chcete-li pokračovat, spusťte skenování v režimu zobrazení celého snímku.

Předvolby... (Preferences...)

Otevře se dialogové okno [Předvolby \(Preferences\)](#), ve kterém lze podrobněji nastavit skenování a náhled.

Zavřít (Close)

Ukončí program ScanGear (ovladač skeneru).

(2) Panel nástrojů

Můžete upravovat nebo otáčet obrazy v náhledu. Tlačítka zobrazená na panelu nástrojů se liší podle typu zobrazení.

V režimu zobrazení miniatur:



V režimu zobrazení celého snímku:



(Miniatura) /



(Celý obraz)

Slouží k přepínání zobrazení v oblasti náhledu.

■ (3) Oblast náhledu



(Vymazat)

Odstraní obraz z náhledu v oblasti náhledu.

Umožňuje také vynulovat nastavení panelu nástrojů a úpravy barev.



(Oříznout)

Tažením myši můžete určit oblast, která má být skenována.



(Přesunout obrázek)

Pokud je obraz zvětšený v oblasti náhledu příliš velký a nevejde se na obrazovku, můžete obraz na obrazovce posouvat a zobrazit část, se kterou chcete pracovat. Obraz lze posouvat také pomocí posuvníků.



(Zvětšit/zmenšit)

Umožňuje přiblížit oblast náhledu klepnutím na obraz. Klepnete-li na obraz pravým tlačítkem, zmenšíte jej.



(Otočit doleva)

Otočí obrázek náhledu o 90 stupňů proti směru otáčení hodinových ručiček.

- Výsledek se projeví na skenovaném obrazu.
- Při dalším zobrazení náhledu se obraz vrátí do původního stavu.



(Otočit doprava)

Otočí obrázek náhledu o 90 stupňů po směru otáčení hodinových ručiček.

- Výsledek se projeví na skenovaném obrazu.
- Při dalším zobrazení náhledu se obraz vrátí do původního stavu.



(Automatické oříznutí)

Zobrazení a automatické úpravy rámce pro oříznutí podle velikosti dokumentu zobrazeného v oblasti náhledu. Oblast skenování se zmenší při každém klepnutí na toto tlačítko v případě, že je oblast v rámci možné oříznout.



(Vybrat všechny snímky)

Tento prvek je dostupný v případě, že jsou zobrazeny dva a více rámců.

Zaškrtně políčka u snímku v zobrazení miniatur.



(Zrušit výběr všech snímků)

Tento prvek je dostupný v případě, že jsou zobrazeny dva a více rámců.

Zruší zaškrtnutí políčka u snímku v zobrazení miniatur.



(Vybrat všechny snímky)

Tento prvek je dostupný v případě, že jsou zobrazeny dva a více rámců.

Vybere obrazy v zobrazení miniatur a orámuje je modře.



(Vybrat všechny rámce pro oříznutí)

Tento prvek je dostupný v případě, že jsou zadány dva a více rámců pro oříznutí.

Změní rámce pro oříznutí na silné přerušované čáry a toto nastavení použije pro všechny rámce pro oříznutí.



(Odstranit rámeček pro oříznutí)

Odebere vybraný rámeček pro oříznutí.



(Informace)

Zobrazí verzi programu ScanGear a aktuální nastavení skenování (typ dokumentu atd.).



(Otevřít příručku)

Otevře tuto stránku.

(3) Oblast náhledu

Zde se po klepnutí na tlačítko **Náhled (Preview)** zobrazí náhled obrazu. Můžete si také ověřit výsledky všech nastavení (opravy obrazu, úpravy barev), která jste provedli v části „[\(1\) Tlačítka pro nastavení a ovládání](#)“.

Je-li na panelu nástrojů zobrazena ikona miniatury :

Podle velikosti dokumentu se určí rámce pro oříznutí a zobrazí se miniatury naskenovaných obrazů. Budou naskenovány pouze zaškrtnuté obrazy.



»» Poznámka

- Je-li zobrazen náhled více obrazů, je jejich výběr naznačen různým vzhledem obrysů.
 - Zaměřený rámeček (tlustý modrý obrys): Budou použita zobrazená nastavení.
 - Vybraný rámeček (tenký modrý obrys): Tato nastavení budou použita současně pro zaměřený rámeček a vybrané rámečky. Více obrazů můžete vybrat tak, že na ně klepnete a současně stisknete klávesu Ctrl.
 - Nevybraný (bez obrysu): Nastavení nebudou použita.

Je-li na panelu nástrojů zobrazena ikona  (celý snímek):

Položky na skleněné desce jsou skenovány a zobrazeny jako jeden obraz. Budou naskenovány všechny části rámečků pro ořiznutí.



»» Poznámka

- Na zobrazeném obrazu můžete určit rámeček pro ořiznutí. V režimu zobrazení miniatur lze pro každý obraz zadat pouze jeden rámeček pro ořiznutí. V režimu zobrazení celého snímku však můžete vytvářet více rámečků pro ořiznutí.

■ [Úpravy rámečce pro ořiznutí \(ScanGear\)](#)

Příbuzné téma

- [Skenování v rozšířeném režimu](#)
- [Skenování více dokumentů z ADF \(automatický podavač dokumentů\) v rozšířeném režimu](#)

Nastavení vstupu

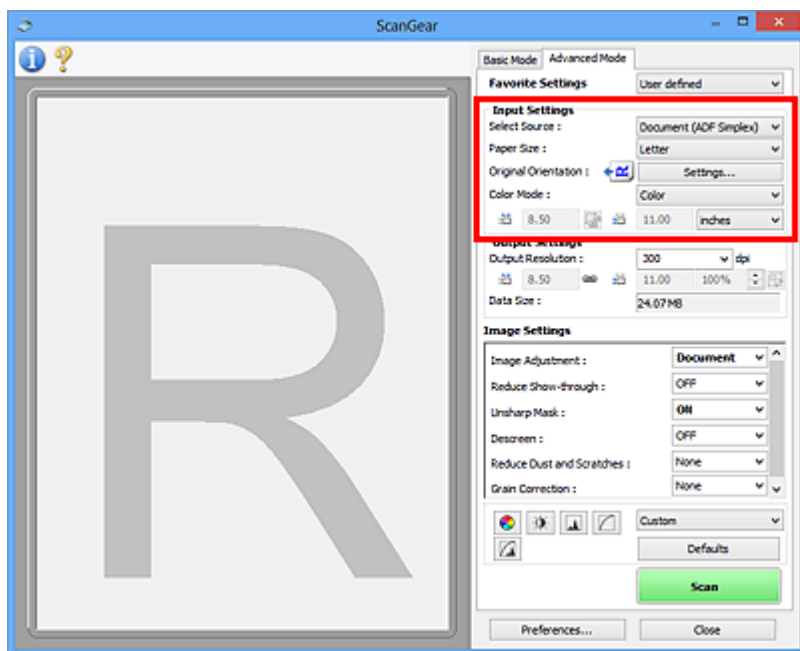

Část **Nastavení vstupu (Input Settings)** umožňuje nastavit následující položky:

Vybrat zdroj (Select Source)

Zobrazí se typ skenovaného dokumentu. Chcete-li skenovat ze skla, vyberte možnost **Sklo (Platen)**; chcete-li skenovat pomocí podavače ADF (automatický podavač dokumentů), vyberte možnost **Dokument (ADF, jednostranně) (Document (ADF Simplex))** nebo **Dokument (ADF, oboustranně) (Document (ADF Duplex))**.

»»» Důležité

- Některé aplikace nepodporují souvislé skenování pomocí podavače ADF (automatického podavače dokumentů). Podrobnosti naleznete v příručce k aplikaci.

»»» Poznámka

- Při používání modelu podporujícího oboustranné skenování pomocí podavače ADF můžete vybrat možnost **Dokument (ADF, oboustranně) (Document (ADF Duplex))**.

Velikost papíru (Paper Size)



Vyberte velikost dokumentu, který chcete naskenovat. Toto nastavení je dostupné pouze v režimu zobrazení celého snímku.

Po zadání velikosti se příslušným způsobem změní velikost oblasti náhledu.

»»» Důležité

- Některé aplikace mají omezený objem naskenovaných dat, který mohou přijmout. K dispozici je následující rozsah skenování.
 - 21000 x 30000 pixelů nebo méně
- Pokud po zobrazení náhledu změníte údaj v poli **Velikost papíru (Paper Size)**, bude náhled obrazu odstraněn.

»»» Poznámka

- Nejste-li si jisti, jaké rozměry nastavit u parametru **Velikost papíru (Paper Size)**, nastavte jako **Velikost papíru (Paper Size)** možnost **Celé sklo (Full Platen)**, potom změňte velikost dokumentu a hodnoty zadejte do polí pro šířku  a výšku .

Orientace originálu (Original Orientation)

Nastavte orientaci a místo sešití dokumentů určených ke skenování z podavače ADF (automatického podavače dokumentů).

Klepnutím na tlačítko **Nastavení... (Settings...)** otevřete dialogové okno **Orientace (Orientation)**.

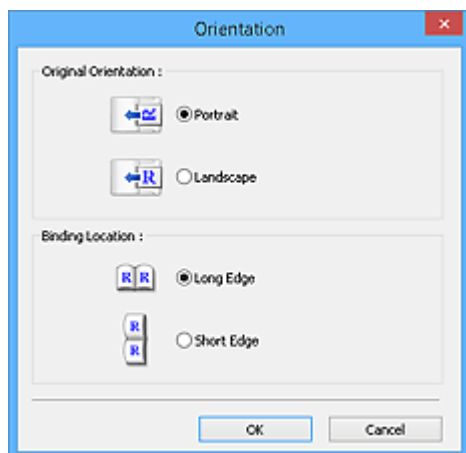

»»» Důležité

- Dialogové okno **Orientace (Orientation)** lze otevřít pouze tehdy, když je v poli **Vybrat zdroj (Select Source)** vybrána hodnota **Dokument (ADF, jednostranně) (Document (ADF Simplex))** nebo **Dokument (ADF, oboustranně) (Document (ADF Duplex))**.
- Možnost **Umístění vazby (Binding Location)** se zobrazí pouze v případě používání modelu podporujícího oboustranné skenování pomocí podavače ADF.
- Parametr **Umístění vazby (Binding Location)** nelze zadat v případě, že je v položce **Vybrat zdroj (Select Source)** vybrána možnost **Dokument (ADF, jednostranně) (Document (ADF Simplex))**.

Barevný režim (Color Mode)

Vyberte, jak bude dokument naskenován.

Barevně (Color)

Tento režim je vhodný pro skenování barevných dokumentů či vytváření barevných obrazů. Tento režim vykreslí obraz ve 256 úrovních (8bitová hloubka) červené (R), zelené (G) a modré barvy (B).

Stupně šedi (Grayscale)

Tuto možnost vyberte při skenování černobílých fotografií nebo černobílých obrázků. Tento režim vykreslí obraz ve 256 úrovních (8bitová hloubka) černé a bílé barvy.

Černobíle (Black and White)



Tento režim vyberte pro skenování fotografií a černobílých dokumentů. Tento režim vykreslí obraz jako černobílý. Kontrast obrazu je na určitých úrovních (odpovídajících prahovým hodnotám) rozdělen na černou a bílou složku a vykreslen v těchto dvou barvách. Úroveň prahové hodnoty lze nastavit pomocí tlačítka prahové hodnoty .

Velikost vstupu

V režimu zobrazení miniatur je zobrazena velikost oříznutých dokumentů po náhledu.

V režimu zobrazení celého snímku se před náhledem zobrazí nastavení **Velikost papíru (Paper Size)** a po náhledu se zobrazí velikost rámce pro oříznutí (oblasti skenování).

Velikost rámce pro oříznutí lze upravit zadáním hodnot do polí se šířkou  a výškou .

Klepněte na tlačítko pro změnu poměru stran  a změňte ho na zachování poměru stran . Zajistíte tak zachování poměru stran při zadávání velikosti rámce pro oříznutí.

»»» Důležité

- Nastavení velikosti vstupu jsou k dispozici, pouze když je parametr **Výstupní velikost (Output Size)** v části **Nastavení výstupu (Output Settings)** nastaven na možnost **Proměnlivá (Flexible)**. Je-li vybrána jiná velikost než **Proměnlivá (Flexible)**, je zobrazen rámeček pro oříznutí, jehož velikost byla vypočítána na základě nastavení **Výstupní velikost (Output Size)** a **Výstupní rozlišení (Output Resolution)**, a je stanoven jeho poměr stran.

»»» Poznámka

- Zadávat lze pouze hodnoty, které odpovídají vybrané velikosti dokumentu. Je-li **Výstupní rozlišení (Output Resolution)** nastaveno na 600 dpi v měřítku 100 %, je minimální velikost 96 x 96 pixelů.
- Je-li v režimu zobrazení celého snímku provedeno automatické oříznutí, nebude zachován poměr stran, jelikož je upřednostněna velikost.
- Další informace o rámci pro oříznutí naleznete v tématu „[Úpravy rámce pro oříznutí \(ScanGear\)](#)“.

Nastavení výstupu

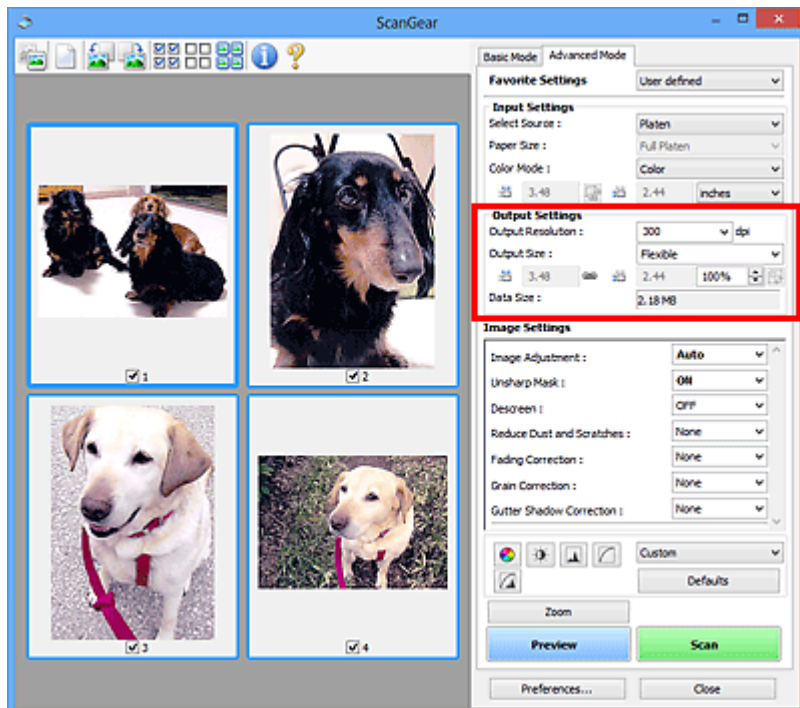

Část **Nastavení výstupu (Output Settings)** umožňuje nastavit následující položky:

Výstupní rozlišení (Output Resolution)

Zde můžete vybrat rozlišení, ve kterém se má skenovat.

Čím vyšší rozlišení (hodnota), tím více detailů bude v obrazu.

Vyberte jednu ze zobrazených možností klepnutím na příslušné tlačítko, nebo zadejte hodnotu s přírůstkem 1 dpi.

Podrobnosti najdete v tématu „Rozlišení“ pro daný model, které lze otevřít z úvodní obrazovky dokumentu *Příručka online*.

Je-li v nastavení Vybrat zdroj (Select Source) vybrána možnost Sklo (Platen):

Můžete zadat hodnotu v rozmezí od 25 dpi do 19 200 dpi.

Je-li v nastavení Vybrat zdroj (Select Source) vybrána možnost Dokument (ADF, jednostranně) (Document (ADF Simplex)) nebo Dokument (ADF, oboustranně) (Document (ADF Duplex)):

Můžete zadat hodnotu v rozmezí od 25 dpi do 600 dpi.

Výstupní velikost (Output Size)

Vyberte výstupní velikost.

Chcete-li nastavit vlastní velikosti nebo vybrat velikost pro tisk či zobrazení, vyberte možnost **Proměnlivá (Flexible)**. Chcete-li nastavit vlastní velikost a uložit ji jako novou výstupní velikost, vyberte možnost **Přidat/odstranit... (Add/Delete...)**.

Proměnlivá (Flexible)

Můžete určit výstupní rozlišení a měřítko a natavit rámce pro oříznutí (oblasti skenování).



V režimu zobrazení miniatur:

Rámec pro oříznutí zobrazíte přetažením kurzoru přes miniaturu. Pokud je zobrazen rámec pro oříznutí, bude skenována část uvnitř rámce pro oříznutí. Není-li zobrazen žádný rámec pro oříznutí, každý snímek bude naskenován samostatně.



V režimu zobrazení celého snímku:

Pokud není zobrazen rámec pro oříznutí, bude skenována celá oblast náhledu. Pokud je zobrazen rámec pro oříznutí, bude skenována část uvnitř rámce pro oříznutí.

»»» Poznámka

- Chcete-li skenovaný obraz zvětšit nebo zmenšit, zadejte hodnoty do polí se šířkou  a výškou  v části **Nastavení výstupu (Output Settings)** nebo zadejte hodnotu parametru % s krokem 1 %. I když maximální hodnota pole % závisí na položce **Výstupní rozlišení (Output Resolution)**, lze ji určit až do rozlišení 19 200 dpi (maximální hodnota výstupního rozlišení).

Velikost papíru (L, A4 a další) a velikost monitoru (1024 x 768 pixelů atd.)

Šířku , výšku  a měřítko nelze zadat. Náhled obrazu bude oříznut v závislosti na zvolené výstupní velikosti a rozlišení. Část uvnitř rámce pro oříznutí bude naskenována v rozměrech vybrané velikosti papíru či obrazovky. Přetažením rámce jej můžete zvětšit, zmenšit nebo přesouvat ohraničený obraz při zachování poměru stran.

Přidat/odstranit... (Add/Delete...)

Klepnutím otevřete dialogové okno **Přidat/odstranit výstupní velikost (Add/Delete the Output Size)**, ve kterém lze zadat vlastní výstupní velikosti.

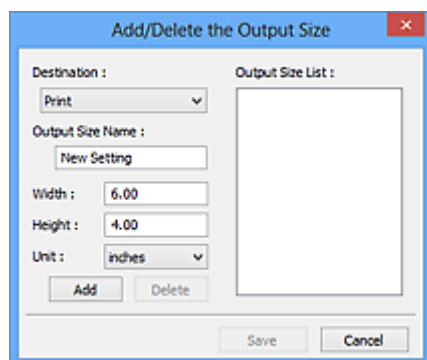

V dialogovém okně **Přidat/odstranit výstupní velikost (Add/Delete the Output Size)** lze zadat více výstupních velikostí a najednou je uložit. Uložené položky budou přidány do seznamu **Výstupní velikost (Output Size)**, z něhož je bude možné vybrat, stejně jako předdefinované položky.

Přidání:

Zadejte nastavení **Tisk (Print)** nebo **Zobrazení obrazu (Image display)** pro **Cílové umístění (Destination)** a zadejte hodnoty **Název výstupní velikosti (Output Size Name)**, **Šířka (Width)** a **Výška (Height)** a nakonec klepněte na tlačítko **Přidat (Add)**. V poli **Jednotka (Unit)** můžete vybrat nastavení **palce (inches)** nebo **mm**, je-li v poli **Cílové umístění (Destination)** nastavena hodnota **Tisk (Print)**, ale nastavení **pixely (pixels)** můžete vybrat pouze v případě, že je v poli **Cílové umístění (Destination)** nastavena hodnota **Zobrazení obrazu (Image display)**. Název

přidané velikosti se zobrazí v poli **Seznam výstupních velikostí (Output Size List)**. Klepnutím na tlačítko **Uložit (Save)** uložíte položky uvedené v poli **Seznam výstupních velikostí (Output Size List)**.

Odstranění:

V nabídce **Seznam výstupních velikostí (Output Size List)** vyberte výstupní velikost, kterou chcete odstranit, a klepněte na tlačítko **Odstranit (Delete)**. Klepnutím na tlačítko **Uložit (Save)** uložíte položky uvedené v poli **Seznam výstupních velikostí (Output Size List)**.

»» Důležité

- Nelze odstranit předdefinované výstupní velikosti, například **A4** a **1024 x 768 pixelů (1024 x 768 pixels)**.

»» Poznámka

- Pro každé cílové umístění lze uložit až 10 položek.
- Zadáte-li hodnotu mimo rozsah nastavení, zobrazí se chybová zpráva. Zadejte hodnotu v rozmezí zobrazeném ve zprávě.

»» Poznámka

- Další informace o rámci pro oříznutí naleznete v tématu „[Úpravy rámce pro oříznutí \(ScanGear\)](#)“.
- Podrobné informace o tom, zda a jak se rámec pro oříznutí zpočátku zobrazí na stránce náhledu, naleznete v části **Rámec pro oříznutí obrazů v náhledu (Cropping Frame on Previewed Images)** na kartě „[Karta Náhled](#)“ (dialogové okno **Předvolby (Preferences)**).



(Převrátit poměr stran)

Tato možnost je dostupná pouze v případě, že je v nastavení **Výstupní velikost (Output Size)** vybrána jakákoliv jiná možnost než **Proměnlivá (Flexible)**.

Klepnutím na toto tlačítko otočíte rámec pro oříznutí. Klepnete-li na tlačítko znovu, vrátí se rámec do původní orientace.

Velikost dat (Data Size)

Při skenování v aktuálním nastavení se zobrazí objem dat.

»» Poznámka

- Pokud objem dat přesahuje určitou hranici, zobrazí se tato hodnota červeně. V takovém případě se po klepnutí na tlačítko **Skenovat (Scan)** zobrazí varovná zpráva. Doporučuje se upravit nastavení za účelem snížení hodnoty **Velikost dat (Data Size)**. Chcete-li pokračovat, spusťte skenování v režimu zobrazení celého snímku.

Nastavení obrazu

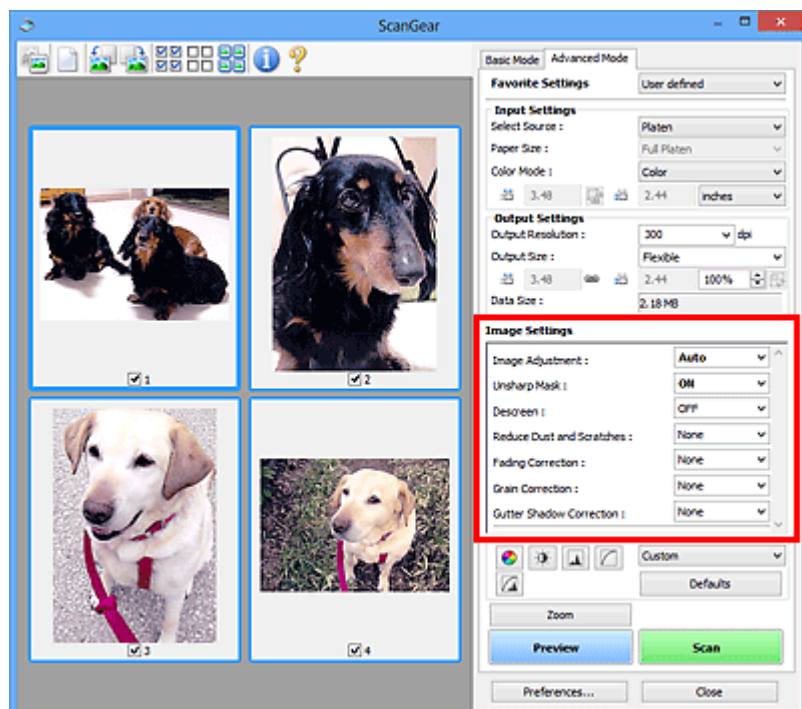

»»» Důležité

- Nepoužívejte tyto funkce na obrazy, kde nejsou vzorky moaré, prach či škrábance nebo vybledlé barvy. Může to negativně ovlivnit barevný odstín.
- Výsledky provedených oprav obrazu se v náhledu nemusí projevit.

»»» Poznámka

- Volitelná nastavení závisí na nastavení **Barevný režim (Color Mode)**.
- Pokud je zobrazeno **Nastavení obrazu (Image Settings)**, skenování může trvat déle než obvykle.

Část **Nastavení obrazu (Image Settings)** umožňuje nastavit následující položky:

Nastavení obrazu (Image Adjustment)

Je-li vybrána možnost Nastavení obrazu, jas určené části obrazu je optimalizován. Obrazy lze upravovat na základě automaticky zjištěného typu dokumentu nebo vybraného typu dokumentu. Výsledek úpravy se projeví na celém obrazu.

Žádné (None)

Nastavení obrazu nebude provedeno.

Automaticky (Auto)

Umožňuje použití funkce nastavení obrazu s automatickým zjištěním typu dokumentu. Toto nastavení se doporučuje v běžných případech.

Fotografie (Photo)

Použije úpravy obrazu vhodné pro fotografie.

Časopis (Magazine)

Použije úpravy obrazu vhodné pro časopisy.

Dokument (Document)

Aplikuje úpravy obrazu vhodné pro textové dokumenty.

»»» Důležité

- Funkci **Nastavení obrazu (Image Adjustment)** lze nastavit po zobrazení náhledu.
- Toto nastavení je možné použít v případě, že je v dialogovém okně **Předvolby (Preferences)** na kartě **Nastavení barev (Color Settings)** vybrána možnost **Doporučeno (Recommended)**.

»»» Poznámka

- Není-li obraz dostatečně upraven při nastavení **Automaticky (Auto)**, vyberte typ dokumentu.
- V důsledku použití funkce **Nastavení obrazu (Image Adjustment)** se může barevný tón lišit od zdrojového obrazu. V tom případě vyberte v nastavení funkce **Nastavení obrazu (Image Adjustment)** možnost **Žádné (None)**.

Snížit průhlednost (Reduce Show-through)

Tato funkce slouží ke snížení průhlednosti oboustranných dokumentů nebo ke zesvětlení základní barvy dokumentů z recyklovaného papíru nebo jiného barevného papíru při skenování dokumentů.

VYPNUTO (OFF)

Průhlednost nebude snížena.

ZAPNUTO (ON)

Vyberte tuto možnost, pokud chcete snížit průhlednost u oboustranných dokumentů nebo zesvětlit základní barvu. Toto nastavení se doporučuje v běžných případech.

»»» Důležité

- Nastavení **Snížit průhlednost (Reduce Show-through)** je možné použít v případě, že je v dialogovém okně **Předvolby (Preferences)** na kartě **Nastavení barev (Color Settings)** vybrána možnost **Doporučeno (Recommended)** a u položky **Nastavení obrazu (Image Adjustment)** je vybrána možnost **Dokument (Document)** nebo **Časopis (Magazine)**.

Zaostřit s maskou (Unsharp Mask)

Při skenování fotografií zvýrazňuje hranice a zvyšuje ostrost obrazu.

VYPNUTO (OFF)

Oprava **Zaostřit s maskou** nebude použita.

ZAPNUTO (ON)

Zvýrazňuje hranice a zvyšuje ostrost obrazu. Toto nastavení se doporučuje v běžných případech.

Funkce Descreen (Descreen)

Tištěné fotografie a obrázky se zobrazují jako soubor drobných teček. „Moaré“ je jev, při kterém se objeví nerovnoměrné přechody nebo proužky při skenování fotografií nebo obrázků vytištěných pomocí polotónového rastru. K odstranění tohoto jevu lze použít možnost **Funkce Descreen (Descreen)**.

VYPNUTO (OFF)

Efekt moaré nebude snížen.

ZAPNUTO (ON)

Potlačí efekt moaré. Toto nastavení se doporučuje v běžných případech.

»»» Poznámka

- I v případě, že je **Funkce Descreen (Descreen)** nastavena na hodnotu **ZAPNUTO (ON)**, mohou být některé efekty moaré patrné i nadále, je-li na hodnotu **ZAPNUTO (ON)** nastavena také funkce **Zaostřit s maskou (Unsharp Mask)**. V tom případě vyberte v nastavení funkce **Zaostřit s maskou (Unsharp Mask)** možnost **VYPNUTO (OFF)**.

Zeslabit prach a škrábance (Reduce Dust and Scratches)

Na skenovaných fotografiích mohou být patrné bílé tečky od prachu nebo škrábance. Tato funkce slouží k omezení těchto šumů.

Žádné (None)

Nebude provedeno zeslabení prachu a škrábanců.

Nízký (Low)

Toto nastavení odstraní malé částičky prachu a škrábance. Může se stát, že větší na fotografii zůstanou.

Střední (Medium)

Toto nastavení se doporučuje v běžných případech.

Vysoký (High)

Toto nastavení odstraní velké částičky prachu a škrábance. Po použití této možnosti však může být odstraňování patrné a mohou být odstraněny také některé detaily obrázku.

»»» Důležité

- Tato funkce není pro některé typy fotografií účinná.

»»» Poznámka

- Při skenování tištěných materiálů doporučujeme nastavit tuto funkci na možnost **Žádné (None)**.

Oprava vyblednutí (Fading Correction)

Tato funkce se používá k opravě fotografií, které vybledly působením času nebo kvůli vyprchání barev. Vyprchání barev je úkaz, který vzniká po celé fotografii vlivem počasí nebo silného okolního zabarveného světla.

Žádné (None)

Oprava vyblednutí nebude provedena.

Nízký (Low)

Tuto možnost vyberte v případě, že chcete opravit slabé vyblednutí nebo vyprchání barev.

Střední (Medium)

Toto nastavení se doporučuje v běžných případech.

Vysoký (High)

Tuto možnost vyberte v případě, že chcete opravit rozsáhlé vyblednutí nebo vyprchání barev. Toto nastavení může ovlivnit tón obrazu.

»»» Důležité

- Funkci **Oprava vyblednutí (Fading Correction)** lze nastavit po zobrazení náhledu.
- Toto nastavení je možné použít v případě, že je v dialogovém okně **Předvolby (Preferences)** na kartě **Nastavení barev (Color Settings)** vybrána možnost **Doporučeno (Recommended)**.
- Oprava nemusí být provedena správně v případě, že je oblast skenování příliš malá.

Oprava zrnitosti (Grain Correction)

Pomocí této funkce lze snížit zrnitost fotografií pořízených vysoce citlivým filmem.

Žádné (None)

Zrnitost nebude snížena.

Nízký (Low)

Tuto možnost vyberte v případě, že je fotografie mírně zrnitá.

Střední (Medium)

Toto nastavení se doporučuje v běžných případech.

Vysoký (High)

Tuto možnost vyberte v případě, že je fotografie výrazně zrnitá. Tato funkce může ovlivnit barevné přechody a ostrost obrazu.

»»» Důležité

- Oprava nemusí být provedena správně v případě, že je oblast skenování příliš malá.

Oprava stínu podél vazby (Gutter Shadow Correction)

Pomocí této funkce lze opravit stíny mezi stránkami, které se objevují při skenování otevřených brožur.

Nastavíte-li funkci **Oprava stínu podél vazby (Gutter Shadow Correction)**, výsledek se projeví na obraze v náhledu. Před skenováním zobrazte náhled výsledku, protože výsledky se mohou lišit podle typu dokumentu a způsobu přitisknutí ke skeneru.

Nezřetelné nebo rozmazané řádky či text, které jsou způsobeny zakřivením stránek, nebudou opraveny.

Žádné (None)

Stín podél vazby nebude opraven.

Nízký (Low)

Vyberte tuto možnost, je-li úroveň efektu při nastavení na střední hodnotu příliš silná.

Střední (Medium)

Toto nastavení se doporučuje v běžných případech.

Vysoký (High)

Vyberte tuto možnost, je-li úroveň efektu při nastavení na střední hodnotu příliš slabá.

»»» Důležité

- Funkci **Oprava stínu podél vazby (Gutter Shadow Correction)** lze nastavit po zobrazení náhledu.
- Na sklo skeneru nepokládejte předměty, které váží 2,0 kg (4,4 libry) a více. Netlačte na dokument silou větší než 2,0 kg (4,4 libry). Při silném tlaku může skener pracovat nesprávně, případně může dojít k rozbití skleněné desky.
- Dokument zarovnejte s hranou skla skeneru. Pokud tak neučiníte, nebude správně opraven stín.



- Oprava stínů nemusí být v závislosti na dokumentu úspěšná. Pokud pozadí stránky není bílé, stíny nemusí být rozpoznány správně nebo nemusí být rozpoznány vůbec.
- Při skenování přitlačte hřbet knihy stejným tlakem jako při skenování náhledu. Nebude-li vazba zarovnaná, nedojde ke správnému opravení stínu.



- Způsob umístění dokumentu závisí na modelu a na tom, jaký dokument skenujete.

»» Poznámka

- Pokud se z důvodu světla vnikajícího mezi dokumentem a sklem skeneru objevují v naskenovaném obrazu bílé skvrny, šmouhy nebo barevné vzory, zakryjte dokument černou látkou.
- Není-li stínování správně opraveno, nastavte v náhledu rámeček pro oříznutí (oblast skenování).

■ [Úpravy rámečku pro oříznutí \(ScanGear\)](#)

Nastavení barev

Pomocí tlačítek pro nastavení barev lze vytvářet jemné opravy barevných tónů a jasu obrazu. Lze také upravit kontrast nebo jas celého obrazu a upravit hodnoty jeho zvýraznění a stínů (histogram) nebo vyvážení (tónová křivka).

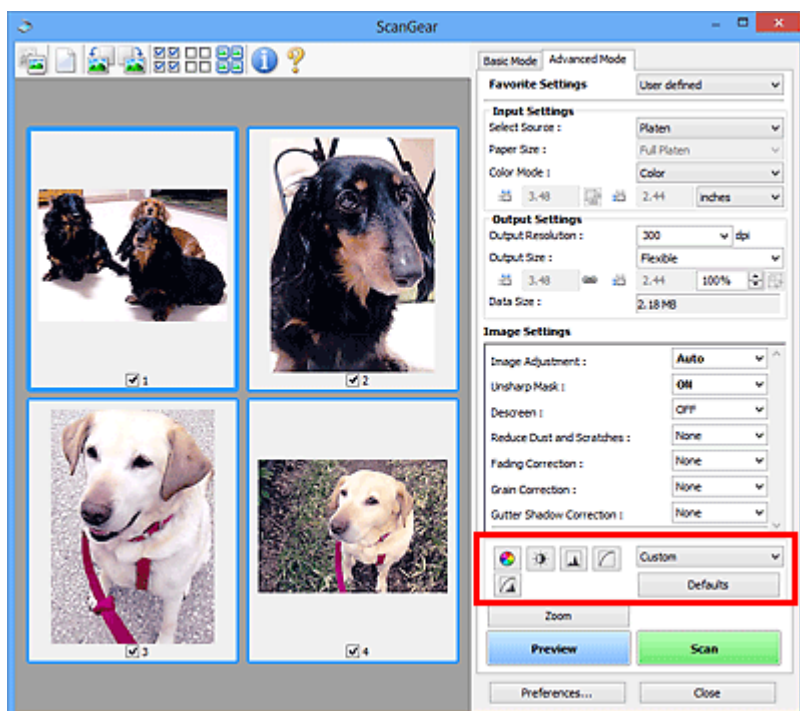

►►► Důležité

- Tlačítka pro úpravu barev nebudou dostupná, pokud v dialogovém okně **Předvolby (Preferences)** na kartě **Nastavení barev (Color Settings)** vyberete možnost **Soulad barev (Color Matching)**.

►►► Poznámka

- Volitelná nastavení závisí na nastavení **Barevný režim (Color Mode)**.
- Při úpravách obrazu pomocí tlačítek pro úpravy barev se výsledek projeví v náhledu.

Klepnutím na tlačítko pro úpravu barev lze nastavit následující položky:



(Sytost a vyvážení barev)

Úprava sytosti (živosti) barev a barevného tónu obrazu. Tato funkce se používá k rozjasnění barev, které vybledly působením času nebo vprchání barev. Vprchání barev je úkaz, který vzniká po celé fotografii vlivem počasí nebo silného okolního zbarveného světla.

■ [Nastavení sytosti a vyvážení barev](#)



(Jas a kontrast)

Slouží k úpravě jasu a kontrastu obrazu. Je-li obrázek příliš tmavý nebo příliš jasný nebo pokud jeho kvalitu snižuje nedostatečný kontrast, lze úroveň jasu a kontrastu upravit.

■ [Nastavení jasu a kontrastu](#)



(Histogram)

Histogram umožňuje zobrazit koncentraci dat pro každou úroveň jasu obrazu. V obrazu můžete určit nejsvětlejší (zvýraznění) a nejtmavší úroveň (stínování), snížit úroveň a rozšířit střed škály odstínů obrazu.

■ [Nastavení histogramu](#)



(Nastavení tónové křivky)

Slouží k úpravě jasu obrazu výběrem typu grafu (tónové křivky), který zobrazuje vyvážení mezi vstupním a výstupním odstínem. Lze provádět jemné doladění jasu v určité oblasti.

■ [Nastavení tónové křivky](#)



(Závěrečný náhled)

Závěrečná kontrola nastavení barev. Zobrazí se výsledná podoba tónové křivky a histogramu odvozená z následného zpracování obrazu. V této obrazovce nelze provádět nastavení.

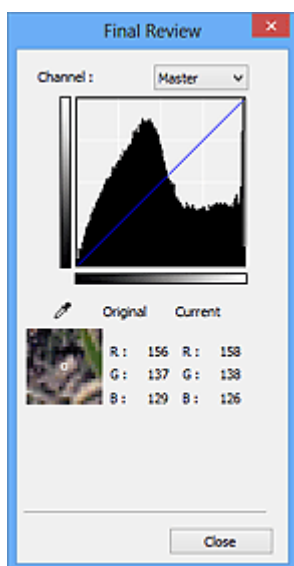

- U barevného obrázku lze v poli **Kanál (Channel)** výběrem možnosti **Červená (Red)**, **Zelená (Green)** nebo **Modrá (Blue)** zkontrolovat stav jedné z barev, nebo výběrem možnosti **Vzor (Master)** zkontrolovat stav všech tří barev společně.
- Umístíte-li kurzor na obraz v náhledu, část obrazu se zvětší a budou zobrazeny hodnoty RGB (je-li **Barevný režim (Color Mode)** nastaven na možnost **Stupně šedi (Grayscale)**, zobrazí se pouze složka L) před úpravami a po nich.



(Prahová hodnota)

Nastavení prahové hodnoty (prahu) pro oddělení černé a bílé barvy. Úpravou úrovně prahu lze v textovém dokumentu zaostřit text a u novin omezit prosvítání tisku z druhé strany.

■ [Nastavení prahové hodnoty](#)

Uživatelský (Custom)

Uživatel může pojmenovat a uložit sadu nastavení tónové křivky a prahové hodnoty tlačítek pro úpravy barev.

Z rozevírací nabídky vyberte položku **Přidat/odstranit... (Add/Delete...)**. Je-li v nastavení **Barevný režim (Color Mode)** vybrána jakákoliv jiná možnost než **Černobíle (Black and White)**, otevře se

dialogové okno **Přidat/odstranit nastavení tónové křivky (Add/Delete Tone Curve Settings)**. Je-li v nastavení **Barevný režim (Color Mode)** vybrána možnost **Černobíle (Black and White)**, otevře se dialogové okno **Přidat/odstranit nastavení prahové hodnoty (Add/Delete Threshold Settings)**.

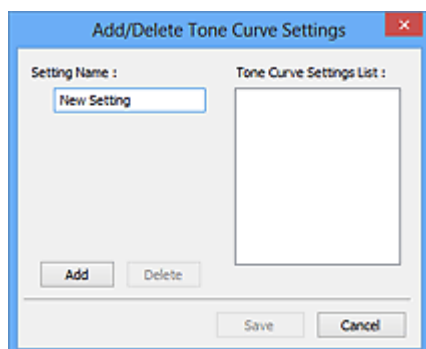

Zadejte položku **Název nastavení (Setting Name)** a klepněte na tlačítko **Přidat (Add)**. Název se zobrazí v poli **Seznam nastavení tónové křivky (Tone Curve Settings List)** nebo **Seznam nastavení prahové hodnoty (Threshold Settings List)**. Klepnutím na tlačítko **Uložit (Save)** uložíte nastavení.

Chcete-li odstranit položku, vyberte ji v poli **Seznam nastavení tónové křivky (Tone Curve Settings List)** nebo **Seznam nastavení prahové hodnoty (Threshold Settings List)** a klepněte na tlačítko **Odstranit (Delete)**. Chcete-li uložit nastavení možností **Seznam nastavení tónové křivky (Tone Curve Settings List)** nebo **Seznam nastavení prahové hodnoty (Threshold Settings List)**, klepněte na tlačítko **Uložit (Save)**.

Můžete načíst uložené nastavení tónové křivky a prahové hodnoty a použít je na obraz v náhledu. Chcete-li načíst nastavení, vyberte z rozevírací nabídky uloženou položku.

»»» Poznámka

- Můžete uložit až 20 položek.

Výchozí (Defaults)

Zrušení všech úprav (syty, vyvážení barev, jas, kontrast, histogram a tónová křivka).

Dialogové okno Předvolby

V dialogovém okně **Předvolby (Preferences)** můžete na kartách **Skener (Scanner)**, **Náhled (Preview)**, **Skenovat (Scan)** a **Nastavení barev (Color Settings)** určit rozšířené nastavení funkcí programu ScanGear (ovladač skeneru).

Klepnutím na tlačítko **Předvolby... (Preferences...)** na obrazovce programu ScanGear otevřete dialogové okno **Předvolby (Preferences)**.

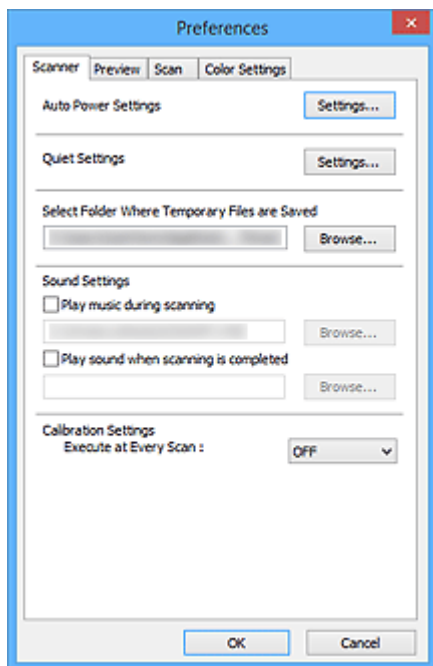

Karta Skener

Umožňuje nastavit automatické vypnutí, určit složku, v níž budou dočasně ukládány soubory, a nastavit hudební soubor, který bude přehráván během skenování nebo po jeho dokončení.

Karta Náhled

Umožňuje, aby uživatel zvolil, co se má udělat s náhledem po spuštění programu ScanGear a jak zobrazit rámce pro oříznutí po zobrazení náhledu obrazů; umožňuje také zvolit velikost oříznutí pro miniatury snímků skenovaných dokumentů.

Karta Skenovat

Umožňuje vybrat, jaká akce se provede s programem ScanGear po naskenování obrazu.

Karta Nastavení barev

Umožňuje zadání způsobu úpravy barev a určení hodnoty gamma monitoru.

Karta Skener

Na kartě **Skener (Scanner)** lze určit následující nastavení.

»»» Důležité

- Dostupné funkce a nastavení se liší v závislosti na tiskárně nebo skeneru.

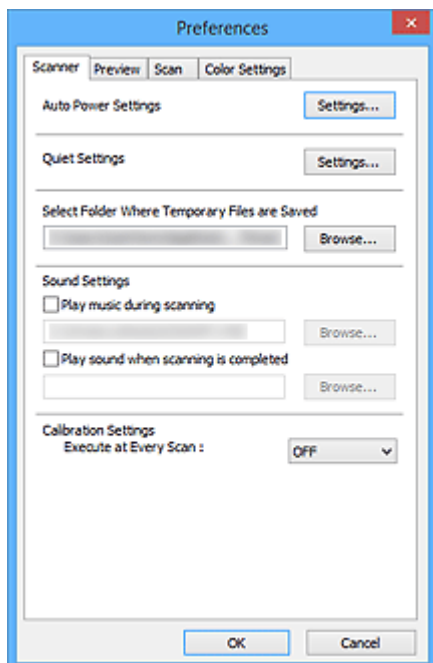

Nastavení automatického zapínání/vypínání (Auto Power Settings)

Zařízení lze nastavit tak, aby se automaticky zapínalo nebo vypínalo.

Chcete-li zobrazit dialogové okno **Nastavení automatického zapínání/vypínání (Auto Power Settings)**, klepněte na tlačítko **Nastavení... (Settings...)**.

»»» Poznámka

- Pokud je zařízení vypnuto nebo je zakázána obousměrná komunikace, zobrazí se možná zpráva, protože počítač nemůže zjišťovat údaje o stavu zařízení. V takovém případě ukončete program ScanGear (ovladač skeneru) klepnutím na tlačítko **OK**.

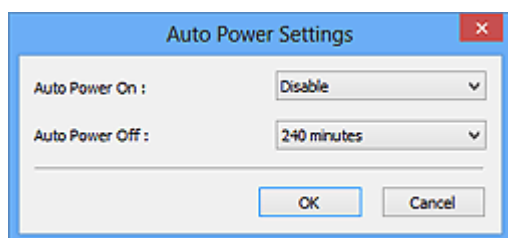

Automatické zapnutí (Auto Power On)

Při zvolení možnosti **Povolit (Enable)** bude zařízení automaticky tisknout faxy hned po přijetí dat.

Automatické vypnutí (Auto Power Off)

V seznamu vyberte časový úsek, který chcete nastavit. Pokud tento čas uplyne, aniž by byla odeslána tisková data, zařízení se automaticky vypne.

»»» Důležité

Po připojení k síti se (v závislosti na vašem modelu) napájení automaticky nevypne, a to ani v případě, že je nastavena možnost **Automatické vypnutí (Auto Power Off)**.

Pokyny k ověření podpory funkce Automatické vypnutí u vašeho modelu naleznete v části „Podpora funkce podle modelu (Automatické vypnutí)“.

Tiché nastavení (Quiet Settings)

Funkce ztišení umožňuje snížit provozní hluk tohoto zařízení. Tuto funkci použijte, chcete-li snížit provozní hluk, například při skenování nebo tisku v noci.

Klepnutím na položku **Nastavení... (Settings...)** nastavte tichý režim.

»»» Poznámka

- Tichý režim můžete spustit na ovládacím panelu zařízení, v ovladači tiskárny nebo v programu ScanGear.
Tento režim bude aktivní bez ohledu na způsob nastavení při použití ovládacího panelu zařízení, při tisku nebo skenování z počítače apod.
- Je-li tato funkce použita, může skenování nebo tisk trvat déle než obvykle.

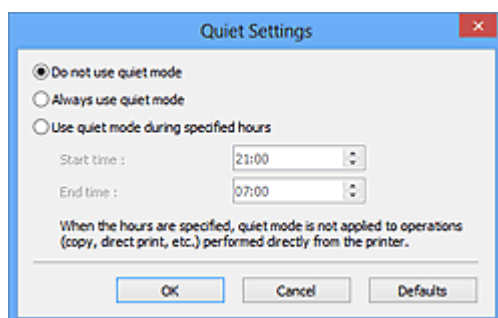

Nepoužívat tichý režim (Do not use quiet mode)

Tuto možnost vyberte, chcete-li používat zařízení s běžnou úrovní provozního hluku.

Vždy použít tichý režim (Always use quiet mode)

Tuto možnost vyberte, chcete-li ztišit provozní hluk zařízení.

Použití tichý režim v určených hodinách (Use quiet mode during specified hours)

Tuto možnost vyberte, chcete-li v určenou dobu ztišit provozní hluk zařízení.

Zadejte hodnoty **Čas spuštění (Start time)** a **Čas ukončení (End time)**, mezi kterými se má tichý režim aktivovat.

»»» Důležité

- Časy zadané v polích **Čas spuštění (Start time)** a **Čas ukončení (End time)** nesmějí být shodné.
- Pokud skener nebo tiskárna funkci faxu nepodporují, tichý režim se nevztahuje na operace prováděné přímo prostřednictvím zařízení (kopírování, přímý tisk atd.), i když uvedete hodiny.

Vybrat složku pro umístění dočasných souborů (Select Folder Where Temporary Files are Saved)

Zobrazí složku pro dočasné ukládání obrazů. Chcete-li složku změnit, klepněte na tlačítko **Procházet... (Browse...)** a zadejte jinou složku.

Nastavení zvuku (Sound Settings)

V průběhu nebo na konci skenování lze na zařízení nastavit přehrávání hudby.

Označte políčko **Hrát hudbu při skenování (Play music during scanning)** nebo **Přehrát zvuk po dokončení skenování (Play sound when scanning is completed)**, klepněte na tlačítko **Procházet... (Browse...)** a vyberte zvukový soubor.

Lze použít soubory následujících formátů.

- Soubor MIDI (*.mid, *.rmi, *.midi)
- Hudební soubor (*.wav, *.aif, *.aiff)
- Soubor MP3 (*.mp3)

Nastavení kalibrace (Calibration Settings)

Chcete-li zajistit správný barevný tón skenovaných obrazů, nastavte položku **Provést při každém skenování (Execute at Every Scan)** na možnost **ZAPNUTO (ON)** a skener bude kalibrován před každým náhledem a skenováním.

»»» Poznámka

- I když je volba **Provést při každém skenování (Execute at Every Scan)** nastavena na možnost **VYPNUTO (OFF)**, lze skener v některých případech zkalibrovat automaticky (například ihned po zapnutí zařízení).
- Kalibrace může chvíli trvat (v závislosti na počítači).

Karta Náhled

Na kartě **Náhled (Preview)** lze určit následující nastavení.

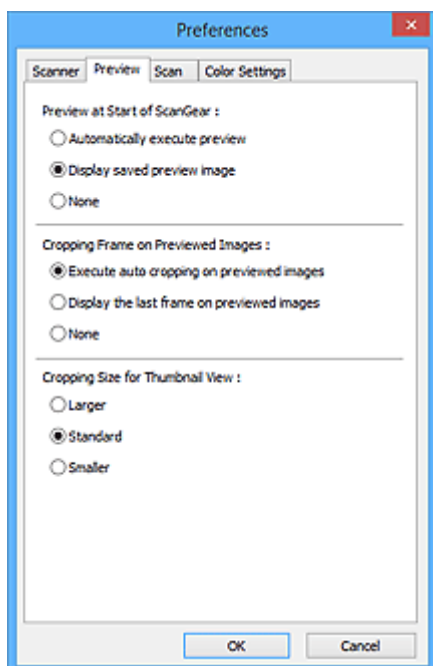

Náhled při spuštění aplikace ScanGear (Preview at Start of ScanGear)

Vyberte, jaká akce se provede s náhledem po spuštění programu ScanGear (ovladač skeneru).

Automatické zobrazení náhledu (Automatically execute preview)

Program ScanGear při spuštění automaticky začne vytvářet náhled.

Zobrazit uložený náhled obrazu (Display saved preview image)

Zobrazí se náhled předchozího obrázku.

Uloží se také nastavení tlačítek pro úpravy barev, nastavení panelu nástrojů a nastavení na kartě **Rozšíř. režim (Advanced Mode)**.

Žádné (None)

Při spuštění se nezobrazí náhled.

»»» Poznámka

- Pokud nechcete obraz v náhledu uložit, vyberte možnost **Žádné (None)**.

Rámec pro oříznutí obrazů v náhledu (Cropping Frame on Previewed Images)

Vyberte způsob zobrazení rámců pro oříznutí po zobrazení náhledu.

Provést automatické oříznutí obrazů v náhledu (Execute auto cropping on previewed images)

Po zobrazení náhledu se ve velikosti dokumentu automaticky zobrazí rámce pro ořezávání (oblast skenování).

Zobrazit poslední snímek obrazů v náhledu (Display the last frame on previewed images)

Po zobrazení náhledu bude zobrazen rámec pro oříznutí stejné velikosti jako poslední použitý rámec.

Žádné (None)

Po zobrazení náhledu se nezobrazí žádný rámec pro oříznutí.

Velikost rámce ořiznutí pro zobrazení miniatur (Cropping Size for Thumbnail View)

Můžete zvolit velikost ořiznutí pro miniatury snímků skenovaných dokumentů.

Větší (Larger)

Zobrazí 105 % (na šířku a na výšku) oblasti zobrazené pro standardní velikost.

Standardní (Standard)

Standardní velikost.

Menší (Smaller)

Zobrazí 95 % (na šířku a na výšku) oblasti zobrazené pro standardní velikost.

»» Poznámka

- Změníte-li nastavení **Velikost rámce ořiznutí pro zobrazení miniatur (Cropping Size for Thumbnail View)**, dojde k aktualizaci miniatur a jejich ořiznutí na novou velikost. Při aktualizaci obrazů náhledu se obnoví použité barev a jiná nastavení použitá v těchto obrazech.

Karta Skenovat

Na kartě **Skenovat (Scan)** lze určit následující nastavení.

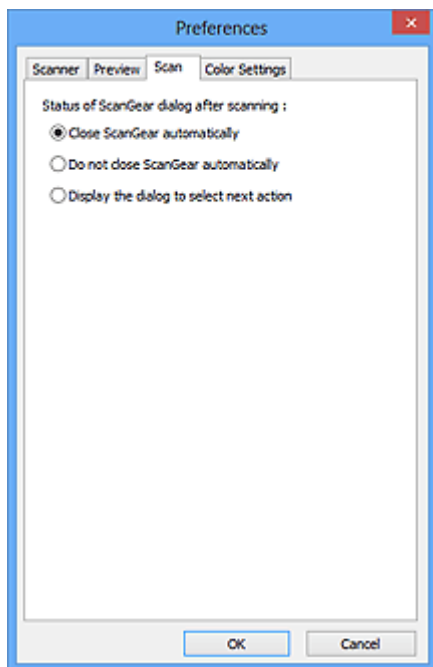

Stav dialogového okna ScanGear po skenování (Status of ScanGear dialog after scanning)

Vyberte, jaká akce se provede s programem ScanGear (ovladač skeneru) po naskenování obrazů.

Zavřít ovladač ScanGear automaticky (Close ScanGear automatically)

Vyberete-li tuto možnost, dojde po skončení skenování k návratu do původní aplikace.

Nezavírat ovladač ScanGear automaticky (Do not close ScanGear automatically)

Po výběru této možnosti se po dokončení skenování zobrazení vrátí do programu ScanGear pro další skenování.

Zobrazit dialogové okno pro výběr další akce (Display the dialog to select next action)

Vyberete-li tuto možnost, budete moci po skončení skenování zvolit další postup v zobrazeném dialogovém okně.

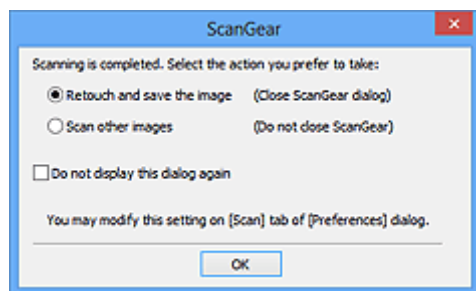

»»» Poznámka

- I když vyberete možnost **Nezavírat ovladač ScanGear automaticky (Do not close ScanGear automatically)** nebo **Zobrazit dialogové okno pro výběr další akce (Display the dialog to select next action)**, nemusí ji některé aplikace podporovat.

Karta Nastavení barev

Na kartě **Nastavení barev (Color Settings)** lze určit následující nastavení.

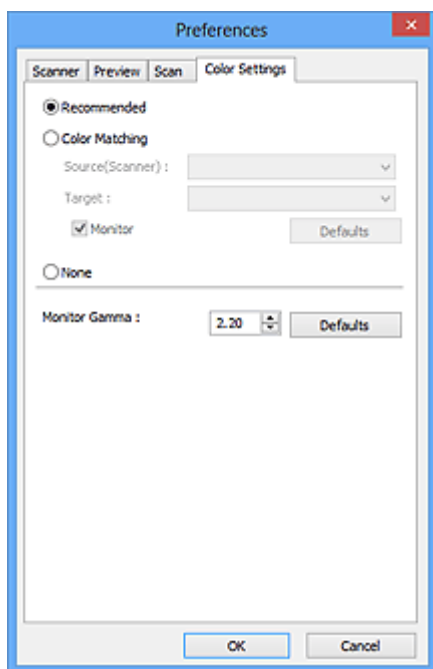

Nastavení barev

Vyberte jednu z následujících možností.

Doporučeno (Recommended)

Vyberte tuto možnost, pokud chcete věrně zobrazit odstín dokumentu na obrazovce. Toto nastavení se doporučuje v běžných případech.

Soulad barev (Color Matching)

Pokud vyberete tuto možnost, bude se automaticky upravovat soulad barev skeneru, monitoru a barevné tiskárny, čímž se omezí doba nutná k ručním úpravám barev monitoru a tiskárny a zabrání se vzniku některých problémů.

Zdroj (skener) (Source(Scanner))

Vybere profil skeneru.

Cíl (Target)

Vybere cílový profil.

Monitor

Zaškrtnutím tohoto políčka zobrazíte obrazy v náhledu s optimální korekcí pro monitor.

Výchozí (Defaults)

Umožňuje návrat k výchozímu nastavení položky **Soulad barev (Color Matching)**.

»»» Poznámka

- Tlačítka pro úpravu barev na kartě **Rozšíř. režim (Advanced Mode)** nebudou dostupná, pokud vyberete možnost **Soulad barev (Color Matching)**.
- Tato funkce je k dispozici, pokud je v nastavení **Barevný režim (Color Mode)** vybrána možnost **Barevně (Color)**.

Žádné (None)

Výběrem této možnosti zakážete opravu barev, kterou umožňuje program ScanGear (ovladač skeneru).

»»» Poznámka

- V závislosti na skeneru nebo tiskárně nemusí být toto nastavení dostupné při skenování z podavače ADF (automatický podavač dokumentů).
- Tuto možnost můžete vybrat, je-li v nastavení **Barevný režim (Color Mode)** vybrána možnost **Barevně (Color)** nebo **Stupně šedi (Grayscale)**.
- Funkce Soulad barev je k dispozici, jsou-li správně nastaveny program ScanGear, monitor, aplikace vhodná pro správu barev (například Adobe Photoshop) a tiskárna.

Informace o nastavení monitoru, tiskárny a aplikace naleznete v příslušných příručkách.

Hodnota Gamma monitoru (Monitor Gamma)

Nastavením hodnoty gamma monitoru lze upravit vstupní data podle charakteristik jasu monitoru.

Upravte hodnotu, pokud hodnota gamma vašeho monitoru neodpovídá výchozí hodnotě nastavené v programu ScanGear a barvy původního snímku se na monitoru nezobrazují přesně.

Klepnutím na tlačítko **Výchozí (Defaults)** obnovíte výchozí hodnotu nastavení Gamma (2,20).

»»» Poznámka

- Hodnotu gamma obrazovky zjistíte z příslušné příručky pro obrazovku. Není-li hodnota uvedena v příručce, obraťte se na výrobce.

Umístění originálů (skenování z počítače)

Informace o umístění položek na sklo nebo podavač ADF (automatický podavač dokumentů) skeneru nebo tiskárny. Položky umístěte správně podle typu skenované položky. V opačném případě se položky nemusí naskenovat správně.

»»» Důležité

- Nepokládejte žádné předměty na kryt dokumentu. Při otevírání krytu dokumentů mohou do skeneru nebo tiskárny zapadnout předměty a způsobit tak poškození.
- Během skenování musí být kryt dokumentu zavřený.
- Při otevírání nebo zavírání krytu dokumentu se nedotýkejte tlačítek ani displeje LCD (Liquid Crystal Display) ovládacího panelu. Mohlo by dojít k neočekávanému chování.

■ [Umístění položek \(sklo\)](#)



■ [Umístění dokumentů \(ADF \(automatický podavač dokumentů\)\)](#)

Umístění položek (sklo)

Chcete-li umožnit zjistit typ nebo velikost předlohy automaticky, umísťujte je tak, jak je popsáno níže.

»»» Důležité

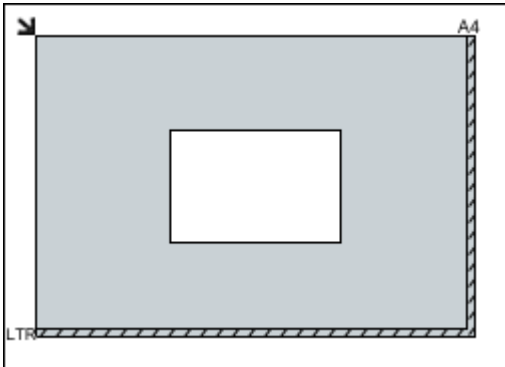
- Při skenování pomocí zadání velikosti papíru v programu IJ Scan Utility nebo ScanGear (ovladač skeneru) srovnajte horní roh položky s rohem u šipky na skle (značky pro zarovnání).
- Fotografie oříznuté do nejrůznějších tvarů a čtvercové položky se stranou menší než 3 cm (1,2 palce) nelze při skenování přesně oříznout.
- Reflexní štítky na discích nemusí být naskenovány podle vašeho očekávání.

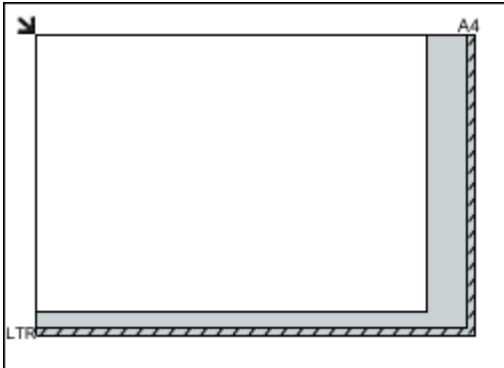
Fotografie, pohlednice, vizitky nebo disky BD/DVD/CD	Časopisy, noviny nebo dokumenty
 <p>Umístění jedné položky:</p> <p>Umístěte položku na sklo skenovanou stranou dolů tak, aby mezi okrajem (oblastí se šikmými proužky) skla a okrajem položky zůstala mezera alespoň 1 cm (0,4 palce). Části umístěné do šrafované oblasti nelze skenovat.</p> 	 <p>Umístěte předlohu na sklo lícem dolů a zarovnejte její horní roh do rohu skla označeného šipkou (značkou pro zarovnání). Části umístěné do šrafované oblasti nelze skenovat.</p> 

»»» Důležité

- Velké předlohy (například fotografie formátu A4), které nelze umístit dále od okraje nebo šipky (značky pro zarovnání) na skle, je možné uložit jako soubor PDF. Chcete-li je uložit v jiném formátu než ve formátu PDF, upřesněte při skenování datový formát.

Umístění více položek:

Předlohy umístěte alespoň 1 cm (0,4 palce) od okrajů (oblast se šikmými proužky) skla a stejnou vzdálenost nechte i mezi položkami. Části umístěné do šrafované oblasti nelze skenovat.

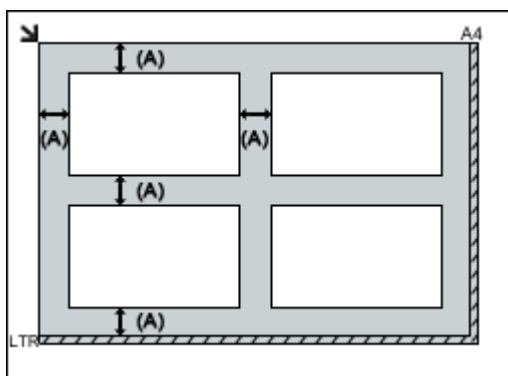

(A) více než 1 cm (0,4 palce)

»»» Poznámka

- Na sklo lze umístit až 12 položek.
- Pokud v dialogovém okně Nastavení nástroje IJ Scan Utility zaškrtnete políčko **Komprimovat naskenované obrazy při přenosu (Compress scanned images upon transfer)**, můžete umístit až čtyři položky.
- V případě síťového připojení se při umístění pěti nebo více položek nemusí položky naskenovat správně. V takovém případě snižte počet položek umístěných na sklo na čtyři nebo méně a opakujte skenování.
- Pozice pootočených položek (do 10 stupňů) jsou upraveny automaticky.

»»» Důležité

- Podrobnosti o částech, po kterých lze položky naskenovat, najdete v tématu „Vkládání originálů“ pro daný model, které lze otevřít z úvodní obrazovky příručky *Příručka online*.

Umístění dokumentů (ADF (automatický podavač dokumentů))

»»» Důležité

- Při skenování z podavače ADF nenechávejte na skle tlusté položky. Mohlo by dojít k uvíznutí papíru.
- Skenujete-li dva nebo více dokumentů, umístěte a zarovnejte dokumenty stejné velikosti.
- Podrobnosti o podporovaných velikostech dokumentů při skenování pomocí podavače ADF najdete v tématu „Originály, které můžete vložit“ pro daný model, které lze otevřít z úvodní obrazovky dokumentu *Příručka online*.

1. Otevřete zásobník na dokumenty.

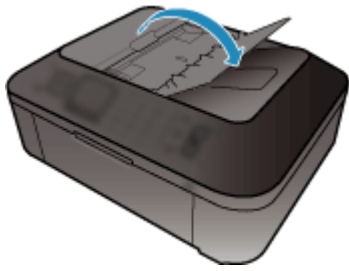

2. Umístěte dokumenty do podavače ADF (automatického podavače dokumentů) a upravte vodítka dokumentu podle šířky dokumentů.

Dokumenty vkládejte lícem nahoru, dokud nezazní pípnutí.

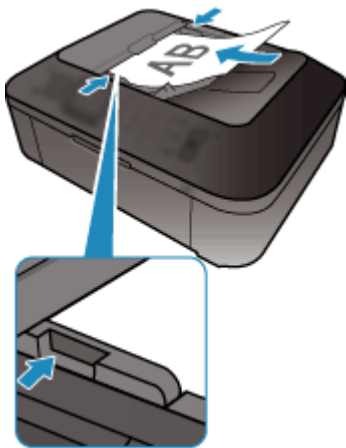

»»» Poznámka

- Při skenování oboustranných dokumentů umístěte přední strany směrem nahoru. Pokud se umístí opačným způsobem, nenaskenují se ve správném pořadí stran.

Úpravy rámce pro oříznutí (ScanGear)

Oříznutí je operace, při které vyberete na obrázku oblast, kterou chcete zachovat. Zbývající část bude při skenování odstraněna.

Na kartách **Základní režim (Basic Mode)** a **Rozšíř. režim (Advanced Mode)** můžete určit rámce pro oříznutí (oblasti skenování) na obrázcích zobrazených v oblasti náhledu na obrazovce.

Po spuštění skenování bude každá oblast ohraničená rámcem pro oříznutí naskenována jako samostatný obrázek.

»»» Poznámka

- V režimu zobrazení celého snímku můžete u obrázku v náhledu nastavit více rámců pro oříznutí.
- Informace o úpravě rámců pro oříznutí v programu IJ Scan Utility naleznete v tématu „Úpravy rámců pro oříznutí v okně Sešití obrázků“ pro daný model, které lze otevřít z úvodní obrazovky příručky *Příručka online*.

Počáteční rámec pro oříznutí

V režimu zobrazení miniatur:

Není určen žádný rámec pro oříznutí. Rámec pro oříznutí označíte přetažením kurzoru přes miniaturu.

V režimu zobrazení celého snímku:

Okolo obrázku v náhledu se automaticky vytvoří aktivní rámec pro oříznutí. Potřebnou oblast v náhledu můžete určit přetažením rámce pro oříznutí.

»»» Poznámka

- Nastavení automatického ořezu můžete změnit v dialogovém okně **Předvolby (Preferences)**. Podrobné informace naleznete v kapitole **Rámec pro oříznutí obrázků v náhledu (Cropping Frame on Previewed Images)** v části „[Karta Náhled](#)“.

Typy rámců pro oříznutí

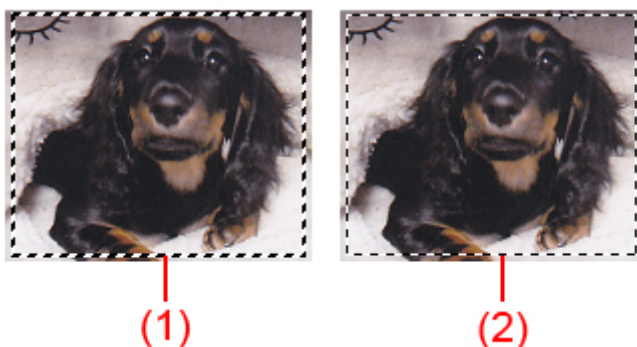

(1) Silný rámec pro oříznutí (rotující nebo stabilní)

Představuje vybraný rámec pro oříznutí. K dispozici pouze v zobrazení celého obrázku. Více rámců můžete vybrat klepnutím na rámce pro oříznutí při současném stisknutí klávesy Ctrl. Výstupní velikost, Korekce obrázků a další nastavení na kartě **Základní režim (Basic Mode)** nebo **Rozšíř. režim (Advanced Mode)** budou použita pro všechny vybrané rámce pro oříznutí.

(2) Slabý rámec pro oříznutí

V režimu zobrazení miniatur:

Použita budou nastavení výstupní velikosti, korekce obrázků a další nastavení na kartě **Základní režim (Basic Mode)** nebo **Rozšíř. režim (Advanced Mode)**.

V režimu zobrazení celého snímku:

Představuje nevybraný rámec pro oříznutí. Nastavení na kartách **Základní režim (Basic Mode)** nebo **Rozšíř. režim (Advanced Mode)** nebudou použita.

Úpravy rámce pro oříznutí





Přesunete-li kurzor na rámec pro oříznutí, změní se na symbol  (šipka). Pokud klepnete myší a přetáhnete kurzor ve směru šipky, rámec pro oříznutí se odpovídajícím způsobem zvětší nebo zmenší.



Přesunete-li kurzor do oblasti rámce pro oříznutí, změní se na symbol  (vlasový kříž). Klepnutím myší a přetažením kurzoru přesunete celý rámec.



»»» Poznámka

- Na kartě **Rozšíř. režim (Advanced Mode)** lze určit rámec pro oříznutí tím, že v nabídce **Nastavení vstupu (Input Settings)** zadáte hodnoty do polí pro šířku  a výšku .
- Rámec pro oříznutí lze otočit o 90 stupňů pomocí tlačítka pro záměnu poměru stran . Tlačítko pro záměnu poměru stran  však není k dispozici, když je v nastavení **Výstupní velikost (Output Size)** zvolena hodnota **Proměnlivá (Flexible)**.

Vytváření více rámců pro oříznutí

V režimu zobrazení miniatur:

Pro každý obraz lze vytvořit pouze jeden rámec pro oříznutí.

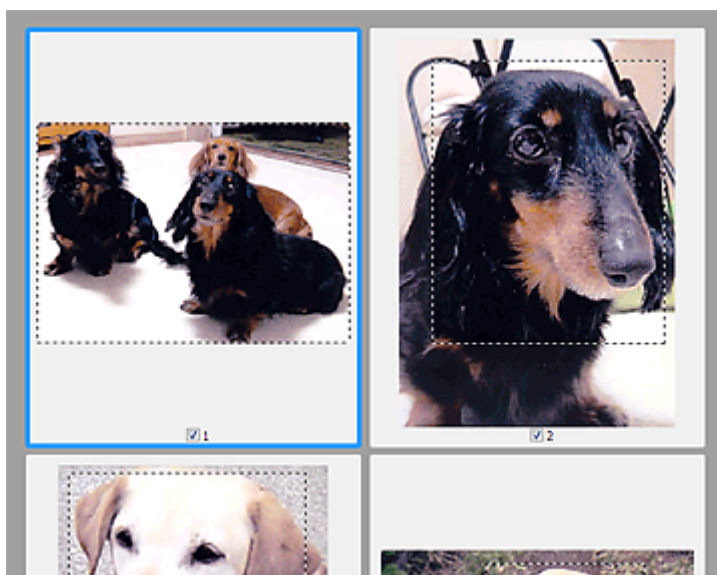

V režimu zobrazení celého snímku:

Klepnutím a přetažením myši v prostoru vně existujícího rámce pro oříznutí vytvoříte v oblasti náhledu nový rámec pro oříznutí. Nový rámec bude aktivní rámec pro oříznutí a starý rámec bude nevybraný rámec pro oříznutí.

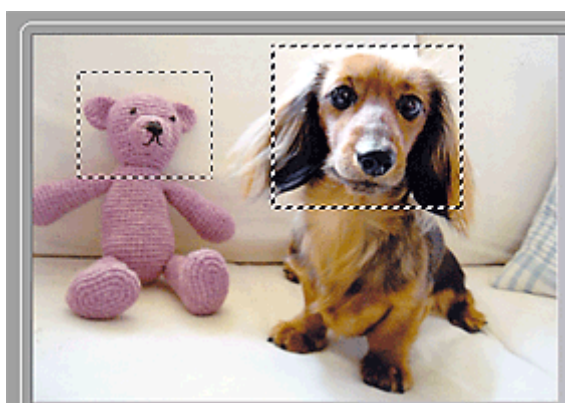

Můžete vytvořit několik rámců pro oříznutí a v každém použít jiné nastavení skenování.

Klepnutím na rámce pro oříznutí při současném stisknutí klávesy Ctrl můžete také vybrat více rámců pro oříznutí.

Vyberte-li více rámců pro oříznutí a změníte-li nastavení na kartě vpravo od programu ScanGear, nastavení se použije na všechny vybrané rámce pro oříznutí.

Pokud vytvoříte nový rámec pro oříznutí, budou u něj zachována nastavení posledního rámce pro oříznutí.

»» Poznámka

- Můžete vytvořit až 12 rámců pro oříznutí.
- Vyberete-li více rámců pro oříznutí, bude skenování trvat déle.

Odstranění rámců pro oříznutí

V režimu zobrazení miniatur:

Chcete-li odstranit rámeček pro oříznutí, klepněte na obrázku do oblasti mimo rámeček.

V režimu zobrazení celého snímku:

Chcete-li odstranit rámeček pro oříznutí, vyberte jej a klepněte na tlačítko pro odstranění rámečku pro oříznutí



na panelu nástrojů. Případně stiskněte klávesu Delete.

Pokud jste vytvořili více rámečků pro oříznutí, budou současně odstraněny všechny vybrané (aktivní a vybrané) rámečky pro oříznutí.

Obecné informace (ovladač skeneru)

Program ScanGear (ovladač skeneru) má následující omezení. Při jeho používání mějte na paměti následující body.

Omezení ovladače skeneru

- Při použití systému souborů NTFS možná nebude vyvolán zdroj dat TWAIN. Modul TWAIN není možné zapsat do složky „winnt“ z bezpečnostních důvodů. V takovém případě se obraťte na správce počítače.
- Některé počítače (včetně notebooků) připojené k zařízení se nemusí správně obnovit z pohotovostního režimu. V takovém případě restartujte počítač.
- Nepřipojujte k jednomu počítači současně více skenerů nebo multifunkčních tiskáren s funkcí skeneru. Připojíte-li více skenerů, nemůžete skenovat z ovládacího panelu zařízení a při používání skenerů se mohou vyskytnout chyby.
- Při obnovení počítače z režimu spánku nebo pohotovostního režimu se skenování nemusí zdařit. V takovém případě proveďte tyto kroky a skenování opakujte.
 1. Vypněte zařízení.
 2. Ukončete ovladač skeneru ScanGear, odpojte kabel USB z počítače a opět ho zapojte.
 3. Zapněte zařízení.
- Program ScanGear nelze otevřít zároveň ve více aplikacích. Je-li program ScanGear již v některé aplikaci otevřen, nelze jej v dané aplikaci otevřít podruhé.
- Před ukončením aplikace zavřete okno programu ScanGear.
- Pokud chcete použít síťový model, který připojíte k síti, zařízení nelze používat z více počítačů zároveň.
- Pokud chcete použít síťový model, který připojíte k síti, skenování trvá déle než obvykle.
- Před skenováním velkých obrazů ve vysokém rozlišení zkontrolujte, zda máte k dispozici odpovídající místo na disku. Například dokument formátu A4 naskenovaný plnobarevně s rozlišením 600 dpi vyžaduje minimálně 300 MB volného místa.
- Program ScanGear a ovladač WIA nelze používat najednou.
- V průběhu skenování nepřepínejte počítač do režimu spánku.

Aplikace s omezeným použitím

- Spustíte-li program Media Center, který je součástí aplikace Windows XP Media Center Edition 2005, možná nebudete moci skenovat pomocí ovládacího panelu zařízení. V takovém případě restartujte počítač.
- Obrázky nelze skenovat v aplikaci Media Center, která je součástí systému Windows XP Media Center Edition 2005. Skenovat můžete s jinými aplikacemi, např. s programem IJ Scan Utility.
- Některé aplikace nemusí zobrazovat uživatelské rozhraní TWAIN. V takovém případě si přečtěte příručku k aplikaci a odpovídajícím způsobem změňte nastavení.
- Některé aplikace nepodporují souvislé skenování více dokumentů. V některých případech je přijat pouze první naskenovaný obraz nebo je více obrazů naskenováno jako jeden. V případě takových aplikací neskenujte více dokumentů pomocí podavače ADF (automatický podavač dokumentů).
- Chcete-li importovat naskenované obrazy do aplikace Microsoft Office 2000, nejprve je uložte pomocí programu IJ Scan Utility a poté naimportujte uložené obrazy z nabídky **Vložit (Insert)**.

- Při skenování obrázků o velikosti skleněné desky do aplikací sady Microsoft Office 2003 (Word, Excel, PowerPoint atd.) klepněte na obrazovce **Vložit obrázek ze skeneru nebo fotoaparátu (Insert Picture from Scanner or Camera)** na tlačítko **Vlastní vložení (Custom Insert)**. V opačném případě se obrázek nemusí naskenovat správně.
- Při skenování obrázků do aplikací sady Microsoft Office 2007/Microsoft Office 2010 (Word, Excel, PowerPoint atd.) použijte aplikaci Microsoft Clip Organizer.
- V některých aplikacích se obrázky nemusí naskenovat správně. V takovém případě je třeba zvýšit virtuální paměť operačního systému a pokus zopakovat.
- Je-li velikost obrázu příliš velká (například při skenování velkých obrázků ve vysokém rozlišení), nemusí počítač v závislosti na aplikaci odpovídat nebo ukazatel průběhu zůstane úrovní na 0 %. V takovém případě zrušte akci (například klepnutím na tlačítko **Storno (Cancel)** na ukazateli průběhu), potom zvětšete množství dostupné virtuální paměti nebo zmenšete velikost či rozlišení obrázu a opakujte akci. Obrázek můžete také nejprve naskenovat pomocí programu IJ Scan Utility, poté jej uložit a importovat do aplikace.

Další metody skenování

- ▶ **Skenování pomocí ovladače WIA**

Skenování pomocí ovladače WIA

Položku můžete naskenovat z aplikace slučitelné s funkcí WIA (Windows Image Acquisition).

Postup se liší v závislosti na používané aplikaci. Následující postupy slouží pouze jako příklady.

Podrobnosti naleznete v příručce k aplikaci.

»»» Důležité

- Některé aplikace nepodporují souvislé skenování pomocí podavače ADF (automatický podavač dokumentů). Podrobnosti naleznete v příručce k aplikaci.
- Pomocí tohoto postupu můžete povolit skenování prostřednictvím sítě.
 - **Systém Windows 10 / Windows 8.1 / Windows 8:**
 1. Klepněte pravým tlačítkem na nabídku **Start** a vyberte možnosti **Spustit průzkumníka Windows (File Explorer) > Síť (Network)**.
 2. V nabídce **Síť (Network)** na otevřené obrazovce vyberte možnost **Přidat zařízení a tiskárny (Add devices and printers)**.
 3. Na obrazovce pro přidání zařízení vyberte možnost **XXX_adresa MAC (XXX_MAC address)**, kde „XXX“ představuje název modelu, a klepněte na tlačítko **Další (Next)**.
 - **Windows 7/Windows Vista:**
 1. Podle pokynů níže otevřete nabídku **Síť (Network)**.
 - Systém Windows 7: V nabídce **Start** vyberte postupně položky **Počítač (Computer) > Síť (Network)**.
 - Systém Windows Vista: V nabídce **Start** vyberte položku **Síť (Network)**.
 2. Na obrazovce klepněte pravým tlačítkem myši na položku **XXX_adresa MAC (XXX_MAC address)**, kde „XXX“ představuje název modelu, a vyberte možnost **Nainstalovat (Install)**.

V závislosti na vašem prostředí mohou být tato nastavení již předvyplněna. V takovém případě se zobrazí možnost **Odinstalovat (Uninstall)**.

Skenování pomocí ovladače WIA 2.0

Následuje příklad skenování pomocí nástroje „Fax a skener systému Windows.“

1. Umístěte položku na sklo nebo do podavače ADF.

■ [Umístění originálů \(skenování z počítače\)](#)

2. V nabídce **Soubor (File)** nástroje „**Nástroj Fax a skener (Windows Fax and Scan)**“ vyberte možnost **Nový (New)** a poté **Skenovat... (Scan...)**.

Zobrazí se okno s nastavením skenování.

»»» Poznámka

- Máte-li více skenerů nebo tiskáren, může se zobrazit obrazovka pro výběr skeneru. Poklepejte na skener, který chcete použít.
 - V případě připojení USB: **Canon XXX series** (kde „XXX“ je název modelu)

- V případě síťového připojení: **XXX series_adresa MAC (XXX series_MAC address)** (kde „XXX“ je název modelu)

3. Zvolte nastavení.

Skener (Scanner)

V této části je zobrazen název aktuálně nastaveného produktu. Chcete-li skener změnit, klepněte na tlačítko **Změnit... (Change...)** a vyberte požadovaný produkt.

Profil (Profile)

Podle typu skenované položky vyberte možnost **Fotografie (výchozí) (Photo (Default))** nebo **Dokumenty (Documents)**. Chcete-li uložit nový **Profil (Profile)**, vyberte položku **Přidat profil... (Add profile...)**. Podrobnosti můžete zadat v dialogovém okně **Přidat nový profil (Add New Profile)**.

Zdroj (Source)

Vyberte typ skeneru. Chcete-li skenovat ze skla, vyberte možnost **Stolní skener (Flatbed)**. Chcete-li skenovat pomocí podavače ADF, vyberte možnost **Podavač (skenování jedné strany) (Feeder (Scan one side))**.

Velikost papíru (Paper size)

Vyberte velikost papíru. **Velikost papíru (Paper size)** lze nastavit pouze tehdy, je-li v poli **Zdroj (Source)** vybrána položka **Podavač (skenování jedné strany) (Feeder (Scan one side))**.

Formát barvy (Color format)

Vyberte barevný režim, ve kterém chcete předlohu skenovat.

Typ souboru (File type)

Vyberte formát dat z nabídky JPEG, BMP, PNG a TIFF.

Rozlišení (Resolution (DPI))

Zvolte rozlišení. Zadejte hodnotu mezi 50 dpi a 600 dpi.

■ [Rozlišení](#)

»»» Poznámka

- Při používání skeneru nebo tiskárny s připojením k síti lze vybrat následující hodnoty rozlišení skenování.
150 dpi/300 dpi/600 dpi

Jas (Brightness)

Pomocí jezdce upravte jas. Přesunutím jezdce doleva obraz ztmavíte, přesunutím doprava obraz zesvětlíte. Lze také zadat hodnotu v rozmezí od -100 do 100.

Kontrast (Contrast)

Pomocí jezdce upravte kontrast. Přesunutím jezdce doleva se kontrast sníží, obraz se tedy zjemní. Přesunutím jezdce doprava se kontrast zvýší a obraz bude ostřejší. Lze také zadat hodnotu v rozmezí od -100 do 100.

Zobrazovat náhled obrázků nebo je skenovat jako samostatné soubory (Preview or scan images as separate files)

Zaškrtněte toto políčko, chcete-li zobrazit náhled většího počtu obrazů jako samostatných souborů nebo chcete-li je skenovat.

»»» Důležité

- Při používání skeneru nebo tiskárny s připojením v síti nelze upravit hodnoty **Jas (Brightness)**, **Kontrast (Contrast)** a **Zobrazovat náhled obrázků nebo je skenovat jako samostatné soubory (Preview or scan images as separate files)**.

4. Zobrazte náhled obrázku klepnutím na tlačítko **Náhled (Preview)**.

Náhled obrázku se zobrazí v pravé části obrazovky.

»»» Důležité

- Pokud používáte síťové připojení, při skenování dokumentů pomocí podavače ADF (automatického podavače dokumentů) skenujte bez zobrazení náhledu. Pokud zobrazíte náhled, umístěte dokument znovu a naskenujte jej.
Pokud po zobrazení náhledu zůstane v podavači ADF dokument, stiskněte tlačítko **OK** na ovládacím panelu a dokument vyjměte.

5. Klepněte na tlačítko **Skenovat (Scan)**.

Skenování se spustí a naskenovaný obraz se zobrazí v aplikaci.

Skenování pomocí ovladače WIA 1.0

Následující text uvádí příklad skenování pomocí programu „Malování“.

1. Umístěte položku na sklo nebo do podavače ADF.

■ [Umístění originálů \(skenování z počítače\)](#)

2. V nabídce **Soubor (File)** klepněte na položku **Ze skeneru nebo fotoaparátu (From scanner or camera)**. (Vyberte tento příkaz, chcete-li skenovat předlohu pomocí této aplikace.)

»»» Poznámka

- Máte-li více skenerů nebo tiskáren, může se zobrazit obrazovka pro výběr skeneru. Pокlepejte na skener, který chcete použít.
 - V případě připojení USB: **Canon XXX series** (kde „XXX“ je název modelu)
 - V případě síťového připojení: **XXX series_adresa MAC (XXX series_MAC address)** (kde „XXX“ je název modelu)

3. Zdroj papíru a typ obrázku vyberte podle skenované položky.

Chcete-li skenovat ze skla, vyberte v poli **Zdroj papíru (Paper source)** možnost **Stolní skener (Flatbed)**. Chcete-li skenovat pomocí podavače ADF (automatického podavače dokumentů), vyberte možnost **Podavač dokumentů (Document Feeder)**.

Typ obrázku lze zvolit z možností **Barevný obrázek (Color picture)**, **Obrázek v odstínech šedi (Grayscale picture)**, **Černobílý obrázek nebo text (Black and white picture or text)** a **Vlastní nastavení (Custom Settings)**.

»»» Poznámka

- Při používání skeneru nebo tiskárny s připojením k síti se mohou možnosti typů obrazu lišit od těch, které jsou zobrazeny v případě připojení kabelem USB.
- Chcete-li pro skenování použít hodnoty dříve nastavené v dialogovém okně **Úprava kvality skenovaného obrázku (Adjust the quality of the scanned picture)**, vyberte možnost **Vlastní nastavení (Custom Settings)**.
- Vyberete-li v poli **Zdroj papíru (Paper source)** položku **Podavač dokumentů (Document Feeder)**, budete moci vybrat **Velikost stránky (Page size)**.

4. Klepněte na položku **Úprava kvality skenovaného obrázku (Adjust the quality of the scanned picture)** a nastavte předvolby podle potřeby.

Jas (Brightness)

Pomocí jezdce upravte jas. Přesunutím jezdce doleva obraz ztmavíte, přesunutím doprava obraz zesvětlíte. Lze také zadat hodnotu v rozmezí od -127 do 127.

Kontrast (Contrast)

Pomocí jezdce upravte kontrast. Přesunutím jezdce doleva se kontrast sníží, obraz se tedy zjemní. Přesunutím jezdce doprava se kontrast zvýší a obraz bude ostřejší. Lze také zadat hodnotu v rozmezí od -127 do 127.

Rozlišení (Resolution (DPI))

Zvolte rozlišení. Zadejte hodnotu mezi 50 dpi a 600 dpi.

■ Rozlišení

»»» Poznámka

- Při používání skeneru nebo tiskárny s připojením k síti lze vybrat následující hodnoty rozlišení skenování.
150 dpi/300 dpi/600 dpi

Typ obrázku (Picture type)

Vyberte typ skenování, který chcete pro položku použít.

Obnovit (Reset)

Klepnutím obnovíte původní nastavení.

»»» Důležité

- Při používání skeneru nebo tiskárny s připojením v síti nelze upravit hodnoty **Jas (Brightness)** a **Kontrast (Contrast)**.

5. Zobrazte náhled obrázku klepnutím na tlačítko **Náhled (Preview)**.

Náhled obrázku se zobrazí v pravé části obrazovky. Přetažením symbolu označte oblast skenování.

»»» Důležité

- Pokud používáte síťové připojení, při skenování dokumentů pomocí podavače ADF (automatického podavače dokumentů) skenujte bez zobrazení náhledu. Pokud zobrazíte náhled, umístěte dokument znovu a naskenujte jej.
Pokud po zobrazení náhledu zůstane v podavači ADF dokument, stiskněte tlačítko **OK** na ovládacím panelu a dokument vyjměte.

6. Klepněte na tlačítko **Skenovat (Scan)**.

Skenování se spustí a naskenovaný obraz se zobrazí v aplikaci.

Nabídka a obrazovka nastavení nástroje IJ Network Scanner Selector EX2

Nástroj IJ Network Scanner Selector EX2 umožňuje vybrat skenery nebo tiskárny, které mají být použity pro skenování nebo tisk po síti prostřednictvím počítače nebo ovládacího panelu.

Po nainstalování se nástroj IJ Network Scanner Selector EX2 zobrazí v oznamovací oblasti na ploše.

»»» Důležité

- Pokud nelze skenovat po síti, stáhněte si z našeho webu aktuální ovladače MP Drivers a upgradujte je.
- Je-li nástroj IJ Network Scanner Selector EX2 povolen, pravidelně odesílá pakety a ověřuje možnost síťové komunikace se skenerem nebo tiskárnou. Používáte-li počítač v jiném síťovém prostředí než v prostředí, které bylo použito k nastavení skeneru nebo tiskárny, zakažte nástroj IJ Network Scanner Selector EX2.

»»» Poznámka

- Pokud se ikona nezobrazí v oznamovací oblasti plochy, začněte podle pokynů uvedených níže.
 - **Windows 10:**
V nabídce **Start** postupně klepněte na položky **Všechny aplikace (All apps) > Canon Utilities > IJ Network Scanner Selector EX2**.
 - **Windows 8.1/Windows 8:**
Na úvodní obrazovce klepněte na možnost **IJ Network Scanner Selector EX2**.
Pokud se na úvodní obrazovce položka **IJ Network Scanner Selector EX2** nezobrazuje, vyberte ovládací tlačítko **Hledat (Search)** a zadejte řetězec „IJ Network Scanner Selector EX2“.
 - **Windows 7/Windows Vista:**
V nabídce **Start** postupně klepněte na položky **Všechny programy (All Programs) > Canon Utilities > IJ Network Scanner Selector EX2 > IJ Network Scanner Selector EX2**.

Nabídka

Zobrazí nabídku, pokud klepnete pravým tlačítkem na ikonu nástroje  (IJ Network Scanner Selector EX2) v oznamovací oblasti na ploše.

Zakázat nástroj Canon IJ Network Scanner Selector EX2 (Disable Canon IJ Network Scanner Selector EX2) / Povolit nástroj Canon IJ Network Scanner Selector EX2 (Enable Canon IJ Network Scanner Selector EX2)

Povolí nebo zakáže nástroj IJ Network Scanner Selector EX2.

Vyberete-li možnost **Zakázat nástroj Canon IJ Network Scanner Selector EX2 (Disable Canon IJ Network Scanner Selector EX2)**, nebude možné skenovat prostřednictvím sítě pomocí ovládacího panelu.

Povoleno:  , Zakázáno: 

»»» Důležité

- Pokud používáte model, který neumožňuje skenování po síti z ovládacího panelu, není možno z ovládacího panelu skenovat ani v případě, že je toto nastavení povoleno.

Nastavení... (Settings...)



Zobrazí se obrazovka Nastavení skenování z počítače. Můžete vybrat model, který chcete použít.

O aplikaci (About)

Zobrazí informace o verzi.

V zobrazeném dialogovém okně můžete změnit jazyk aplikace. Změna se projeví po restartování počítače.

Ukončit (Exit)

Ukončí nástroj IJ Network Scanner Selector EX2. Z oznamovací oblasti na ploše zmizí ikona  (Povoleno) nebo  (Zakázáno).

Obrazovka Nastavení skenování z počítače

V oznamovací oblasti na ploše klepněte pravým tlačítkem na ikonu a klepněte na tlačítko **Nastavení... (Settings...)**. Otevře se obrazovka Nastavení skenování z počítače.

Před skenováním prostřednictvím sítě je nutné pomocí nástroje IJ Network Scanner Selector EX2 vybrat daný skener nebo tiskárnu.

Skenery (Scanners)

Zobrazují se adresy MAC skenerů nebo tiskáren, se kterými lze pracovat prostřednictvím sítě.

Od každého modelu můžete vybrat po jednom skeneru nebo tiskárně. Automatický výběr skeneru nebo tiskárny povolí skenování z ovládacího panelu.

Pokyny (Instructions)

Otevře tuto příručku.

Nastavení skenování z ovládacího panelu (Scan-from-Operation-Panel Settings)

Zobrazí se obrazovka Nastavení skenování z ovládacího panelu. Můžete celkem vybrat až tři skenery a tiskárny, na kterých bude možno skenovat z ovládacího panelu. Položky můžete naskenovat z ovládacího panelu vybraného skeneru nebo tiskárny a naskenované obrazy odeslat do počítače prostřednictvím sítě.

»»» Důležité

- Pokud používáte model, který neumožňuje skenování po síti z ovládacího panelu, tento model nebude zobrazen v seznamu **Skenery (Scanners)** a jeho nastavení nebude k dispozici.

Obrazovka Nastavení skenování z ovládacího panelu

Na obrazovce Nastavení skenování z počítače klepnutím na položku **Nastavení skenování z ovládacího panelu (Scan-from-Operation-Panel Settings)** zobrazíte obrazovku Nastavení skenování z ovládacího panelu.

Skenery (Scanners)

Zobrazují se adresy MAC skenerů nebo tiskáren, se kterými lze pracovat prostřednictvím sítě.

Můžete současně vybrat až tři skenery a tiskárny, na kterých bude možno skenovat z ovládacího panelu. Automatický výběr skeneru nebo tiskárny povolí skenování z ovládacího panelu.

Pokyny (Instructions)

Otevře tuto příručku.

»» Důležité

- Pokud používáte model, který neumožňuje skenování po síti z ovládacího panelu, může se na obrazovce Nastavení skenování z počítače položka **Nastavení skenování z ovládacího panelu (Scan-from-Operation-Panel Settings)** zobrazit, nastavení však nebude k dispozici.

»» Poznámka

- Pokud se nezobrazí skener nebo tiskárna, které chcete použít, zkontrolujte následující, klepnutím na tlačítko **OK** zavřete obrazovku, poté ji znovu otevřete a pokus s výběrem opakujte.
 - Program MP Drivers je nainstalován
 - Nastavení sítě skeneru nebo tiskárny je po instalaci ovladačů MP Drivers dokončeno
 - Síťová komunikace mezi skenerem nebo tiskárnou a počítačem je povolena
- Pokud se skener nebo tiskárna nezobrazí ani nyní, prostudujte si informace v tématu „Potíže se síťovou komunikací“ pro daný model, které lze otevřít z úvodní obrazovky dokumentu *Příručka online*.
- Tento software není nutné používat v případě, že skenujete prostřednictvím připojení rozhraním USB. V části „[Odinstalace nástroje IJ Network Scanner Selector EX2](#)“ najdete pokyny k jeho odstranění. Prostřednictvím připojení rozhraním USB lze skenovat i v případě, že tento software neodstraníte.

Oinstalace nástroje IJ Network Scanner Selector EX2

Chcete-li nástroj IJ Network Scanner Selector EX2 z počítače odinstalovat, pokračujte podle níže uvedeného postupu.

»»» Důležité

- Pokud nástroj IJ Network Scanner Selector EX2 odinstalujete, nelze skenovat prostřednictvím sítě.
- Přihlaste se k uživatelskému účtu s oprávněním správce.

1. Klepněte na položky **Ovládací panely (Control Panel) > Programy (Programs) > Programy a funkce (Programs and Features)**.
2. Vyberte možnost **Canon IJ Network Scanner Selector EX2** a poté klepněte na tlačítko **Odinstalovat/Změnit (Uninstall/Change)**.

»»» Poznámka

- Pokud se zobrazí obrazovka **Řízení uživatelských účtů (User Account Control)**, klepněte na tlačítko **Pokračovat (Continue)**.

3. Když se zobrazí potvrzující zpráva, klepněte na tlačítko **Ano (Yes)**.
4. Po dokončení procesu odinstalování klepněte na tlačítko **OK**.

»»» Poznámka

- Pokud systém zobrazí zprávu s výzvou k restartování počítače, restartujte počítač klepnutím na tlačítko **OK**.

Tipy ke skenování

- ▶ **Rozlišení**
- ▶ **Formáty dat**
- ▶ **Soulad barev**

Rozlišení

Naskenovaný obraz představuje matici bodů, ve které je uložena informace o jejich jasu a barvě. Hustota těchto bodů se označuje jako „rozlišení“ a určuje množství detailů, které obrázek obsahuje. Jednotkou rozlišení je dpi (dots per inch). Dpi je počet bodů na úsečce o délce 2,5 cm (1 palce).

Větší rozlišení (hodnota) znamená více detailů v obrázku, menší rozlišení (hodnota) méně detailů.

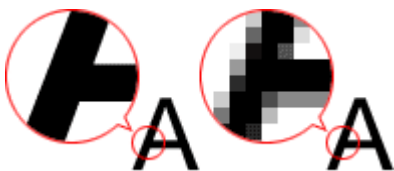

Nastavení rozlišení

Rozlišení lze nastavit na následujících obrazovkách.

IJ Scan Utility:

Možnost **Rozlišení (Resolution)** na kartě  (Skenování z počítače) v dialogovém okně Nastavení

Program ScanGear (ovladač skeneru):

Možnost **Výstupní rozlišení (Output Resolution)** v části **Nastavení výstupu (Output Settings)** na kartě **Rozšíř. režim (Advanced Mode)**

Vhodné nastavení rozlišení

Nastavte rozlišení tak, aby odpovídalo použití naskenovaného obrazu.

Typ položky	Použití	Barevný režim	Vhodné rozlišení
Barevná fotografie	Kopírování (Tisk)	Barevně	300 dpi
	Vytvoření pohlednice	Barevně	300 dpi
	Uložení do počítače	Barevně	300 dpi
	Použití na webu nebo připojení k e-mailu	Barevně	150 dpi
Černobílá fotografie	Uložení do počítače	Stupně šedi	300 dpi
	Použití na webu nebo připojení k e-mailu	Stupně šedi	150 dpi
Textový dokument (dokument nebo časopis)	Kopírování	Barevně, stupně šedi nebo černobíle	300 dpi
	Připojení k e-mailu	Barevně, stupně šedi nebo černobíle	150 dpi
	Skenování textu pomocí OCR	Barevně nebo ve stupních šedi	300 dpi

»» Důležité

- Při dvojnásobném rozlišení se datová velikost naskenovaného obrázku zvýší čtyřikrát. Pokud je soubor příliš velký, jeho zpracování se výrazně zpomaluje a mohou nastat potíže, například s nedostatkem paměti. Nastavte minimální rozlišení, které odpovídá použití naskenovaného obrazu.

»» Poznámka

- Pokud budete chtít naskenovaný obrázek před tiskem zvětšit, použijte při skenování vyšší rozlišení, než jaké je doporučeno výše.

Formáty dat

Při ukládání naskenovaných souborů lze zvolit formát dat. Vhodnost formátu dat je třeba volit podle toho, jak a v které aplikaci bude obrázek použit.

Dostupné formáty dat se liší dle aplikace a operačního systému (Windows nebo Mac OS).

Zde jsou uvedeny vlastnosti jednotlivých formátů dat obrázku.

PNG (standardní přípona souborů: .png)

Formát dat často využívaný na webových stránkách.

Formát PNG je vhodný pro úpravy uložených obrazů.

JPEG (standardní přípona souborů: .jpg)

Formát dat často používaný na webových stránkách a u obrázků pořízených digitálním fotoaparátem.

Vlastností formátu JPEG je vysoký kompresní poměr. Při každém uložení obrazů ve formátu JPEG se lehce sníží jejich kvalita a obrazy není možné vrátit do původního stavu.

Formát JPEG není k dispozici pro černobílé obrazy.

TIFF (standardní přípona souborů: .tif)

Formát dat s poměrně vysokou kompatibilitou mezi různými počítači a aplikacemi.

Formát TIFF je vhodný pro úpravy uložených obrazů.

»»» Poznámka

- Některé soubory formátu TIFF však kompatibilní nejsou.
- Program IJ Scan Utility podporuje následující typy formátů TIFF.
 - Nekomprimované černobílé binární soubory
 - Nekomprimované soubory barevného prostoru RGB (8 bitů na každou barvu)
 - Nekomprimované soubory ve stupních šedi

PDF (standardní přípona souborů: .pdf)

Formát dat elektronických dokumentů vyvinutý společností Adobe Systems Incorporated.

Lze jej použít v různých počítačích a operačních systémech. Podle potřeby lze vkládat také písma, díky čemuž si mohou lidé v různém prostředí soubory vyměňovat bez povšimnutí jakýchkoli rozdílů.

Soulad barev

Funkce „Soulad barev“ umožňuje provádět úpravy, které zajistí soulad barevných tónů u původní položky, při zobrazení na monitoru a u barevného výtisku. Na skeneru nebo tiskárně lze barevné tóny upravit následovně.

Příklad: Je-li jako výstupní profil (cíle) vybrána možnost sRGB:

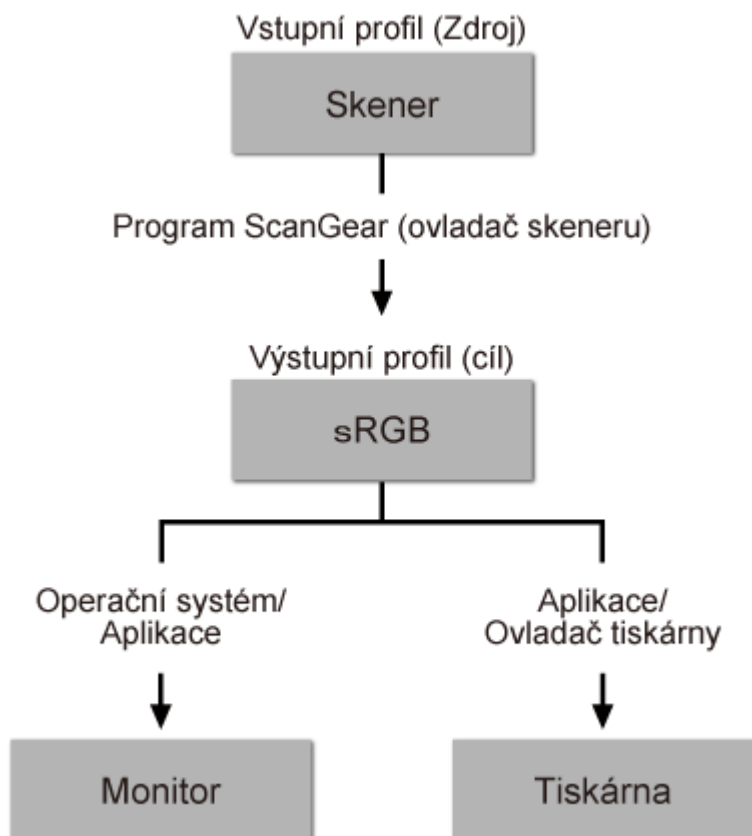

Barevný prostor obrazu lze převést z barevného prostoru skeneru na formát sRGB prostřednictvím nástroje ScanGear.

Při zobrazení na monitoru je barevný prostor obrazu převeden z formátu sRGB na barevný prostor monitoru na základě nastavení monitoru v operačním systému a nastavení pracovního prostoru aplikace.

Při tisku je barevný prostor obrazu převeden z formátu sRGB na barevný prostor tiskárny na základě nastavení tisku aplikace a nastavení ovladače tiskárny.

Umístění originálů (skenování z počítače)

Informace o umístění položek na sklo nebo podavač ADF (automatický podavač dokumentů) skeneru nebo tiskárny. Položky umístěte správně podle typu skenované položky. V opačném případě se položky nemusí naskenovat správně.

»»» Důležité

- Nepokládejte žádné předměty na kryt dokumentu. Při otevírání krytu dokumentů mohou do skeneru nebo tiskárny zapadnout předměty a způsobit tak poškození.
- Během skenování musí být kryt dokumentu zavřený.
- Při otevírání nebo zavírání krytu dokumentu se nedotýkejte tlačítek ovládacího panelu ani monitoru LCD (Liquid Crystal Display). Mohlo by dojít k neočekávanému chování.

■ [Umístění položek \(sklo\)](#)



■ [Umístění dokumentů \(ADF \(automatický podavač dokumentů\)\)](#)

Umístění položek (sklo)

Chcete-li umožnit zjistit typ nebo velikost předlohy automaticky, umísťujte je tak, jak je popsáno níže.

»»» Důležité

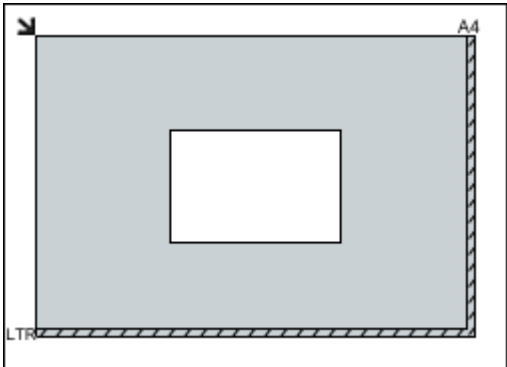
- Při skenování pomocí zadání velikosti papíru v programu IJ Scan Utility nebo ScanGear (ovladač skeneru) srovnajte horní roh položky s rohem u šipky na skle (značky pro zarovnání).
- Fotografie oříznuté do nejružnějších tvarů a čtvercové položky se stranou menší než 3 cm (1,2 palce) nelze při skenování přesně oříznout.
- Reflexní štítky na discích nemusí být naskenovány podle vašeho očekávání.

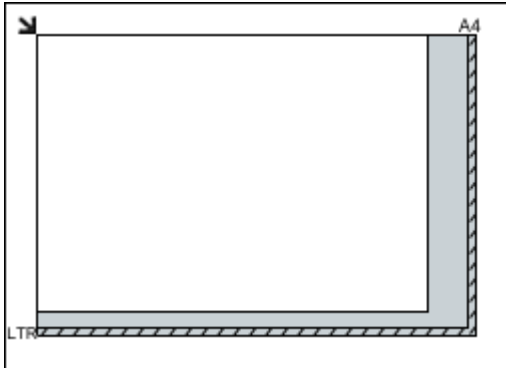
Fotografie, pohlednice, vizitky nebo disky BD/DVD/CD	Časopisy, noviny nebo dokumenty
 <p>Umístění jedné položky:</p> <p>Umístěte položku na sklo skenovanou stranou dolů tak, aby mezi okrajem (oblastí se šikmými proužky) skla a okrajem položky zůstala mezera alespoň 1 cm (0,4 palce). Části umístěné do šrafované oblasti nelze skenovat.</p> 	 <p>Umístěte předlohu na sklo lícem dolů a zarovnejte její horní roh do rohu skla označeného šipkou (značkou pro zarovnání). Části umístěné do šrafované oblasti nelze skenovat.</p> 

»»» Důležité

- Velké předlohy (například fotografie formátu A4), které nelze umístit dále od okraje nebo šipky (značky pro zarovnání) na skle, je možné uložit jako soubor PDF. Chcete-li je uložit v jiném formátu než ve formátu PDF, upřesněte při skenování datový formát.

Umístění více položek:

Předlohy umístěte alespoň 1 cm (0,4 palce) od okrajů (oblast se šikmými proužky) skla a stejnou vzdálenost nechte i mezi položkami. Části umístěné do šrafované oblasti nelze skenovat.

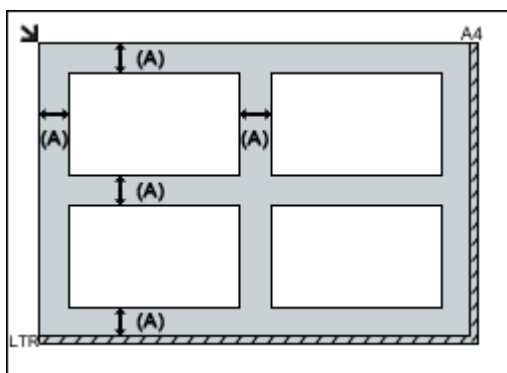

(A) více než 1 cm (0,4 palce)

»»» Poznámka

- Na sklo lze umístit až 12 položek.
- Pozice pootočených položek (do 10 stupňů) jsou upraveny automaticky.

»»» Důležité

- Informace k oblastem, ve kterých nelze položky skenovat, naleznete v tématu [Vkládání originálů](#).

Umístění dokumentů (ADF (automatický podavač dokumentů))

»»» Důležité

- Při skenování z podavače ADF nenechávejte na skle tlusté položky. Mohlo by dojít k uvíznutí papíru.
- Skenujete-li dva nebo více dokumentů, umístěte a zarovnejte dokumenty stejné velikosti.
- Informace o podporovaných velikostech dokumentů při skenování z podavače ADF naleznete v tématu [Podporované originály](#).

1. Otevřete zásobník na dokumenty.



2. Umístěte dokumenty do podavače ADF (automatického podavače dokumentů) a upravte vodítka dokumentu podle šířky dokumentů.

Dokumenty vkládejte lícem nahoru, dokud nezazní pípnutí.

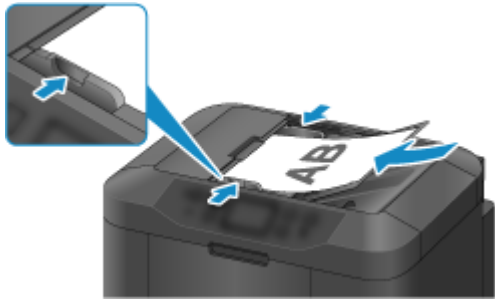

Nastavení skenování prostřednictvím sítě

Skener nebo tiskárnu můžete připojit k síti a sdílet je mezi více počítači nebo skenovat obrazy do určeného počítače.

»»» Důležité

- Současně nemůže skenovat více uživatelů.

»»» Poznámka

- Nejprve dokončete nastavení sítě skeneru nebo tiskárny pomocí instalačního disku CD-ROM nebo podle pokynů na naší webové stránce.
- V případě síťového připojení skenování trvá déle než v případě připojení kabelem USB.

Výběrem následujících nastavení povolíte skenování prostřednictvím sítě.

Výběr vašeho skeneru nebo tiskárny

Pomocí nástroje IJ Network Scanner Selector EX určete skener, který chcete použít. Po určení skeneru můžete pomocí svého počítače nebo ovládacího panelu skenovat prostřednictvím sítě.

»»» Důležité



- Pokud se produkt, který chcete použít, změní pomocí nástroje IJ Network Scanner Selector EX, změňte se i produkt použitý ke skenování pomocí programu IJ Scan Utility. Změní se také zařízení vybrané ke skenování pomocí ovládacího panelu.

Pokud skener nebo tiskárna nejsou v programu IJ Scan Utility vybrány, zkontrolujte, zda jsou vybrány v nástroji IJ Network Scanner Selector EX.

Podrobnosti najdete v tématu „Nabídka a obrazovka nastavení nástroje IJ Network Scanner Selector EX2“ pro daný model, které lze otevřít z úvodní obrazovky dokumentu *Příručka online*.

- Pokud chcete skenovat prostřednictvím ovládacího panelu, vyberte nejprve v nástroji IJ Network Scanner Selector EX skener nebo tiskárnu.

1. Zkontrolujte, zda je nástroj IJ Network Scanner Selector EX spuštěný.

Je-li nástroj IJ Network Scanner Selector EX spuštěný, zobrazí se v oznamovací oblasti plochy  (IJ Network Scanner Selector EX2). Klepnutím na možnost  zobrazíte i skryté ikony.

»»» Poznámka

- Pokud se ikona nezobrazí v oznamovací oblasti plochy, začněte podle pokynů uvedených níže.

- **Windows 10:**

V nabídce **Start** postupně klepněte na položky **Všechny aplikace (All apps) > Canon Utilities > IJ Network Scanner Selector EX2**.

- **Windows 8.1/Windows 8:**

Na úvodní obrazovce klepněte na možnost **IJ Network Scanner Selector EX2**.

Pokud se na obrazovce Start položka **IJ Network Scanner Selector EX2** nezobrazuje, vyberte ovládací tlačítko **Hledat (Search)** a zadejte řetězec „IJ Network Scanner Selector EX“.

- **Windows 7/Windows Vista:**

V nabídce **Start** postupně klepněte na položky **Všechny programy (All Programs)** > **Canon Utilities** > **IJ Network Scanner Selector EX2** > **IJ Network Scanner Selector EX2**.

Ikona se zobrazí v oznamovací oblasti plochy a zobrazí se obrazovka Nastavení skenování z počítače. V takovém případě přejděte na krok 3.

2. V oznamovací oblasti plochy klepněte pravým tlačítkem na možnost  (IJ Network Scanner Selector EX2) a vyberte možnost **Nastavení... (Settings...)**.

Zobrazí se obrazovka Nastavení skenování z počítače.

3. Výběr vašeho skeneru nebo tiskárny v nabídce **Skenery (Scanners)**.

Běžně je po nastavení sítě MAC adresa skeneru nebo tiskárny již vybrána. V takovém případě jej není nutné znovu vybírat.

»»» Důležité

- Pokud se v síti nachází více skenerů, zobrazuje se více názvů modelů. V takovém případě můžete vybrat po jednom skeneru od každého modelu.

4. Klepněte na tlačítko **OK**.

»»» Poznámka

- Skener vybraný na obrazovce Nastavení skenování z počítače bude automaticky vybrán také na obrazovce Nastavení skenování z ovládacího panelu.

Nastavení pro skenování pomocí programu IJ Scan Utility

Chcete-li skenovat pomocí programu IJ Scan Utility s využitím skeneru nebo tiskárny připojené v síti, v nástroji IJ Network Scanner Selector EX vyberte skener nebo tiskárnu a podle následujících pokynů změňte stav připojení mezi nimi a počítačem.

1. [Spustíte nástroj IJ Scan Utility.](#)
2. V nabídce **Název produktu (Product Name)** vyberte položku „Canon XXX series Network“ (kde „XXX“ je název modelu).
3. Klepnutím na možnost **Nastavení... (Settings...)** můžete použít jiný skener připojený v síti.

4. Klepněte na možnost  (Obecné nastavení) a poté v nabídce **Název produktu (Product Name)** klepněte na možnost **Výběr (Select)**.

Zobrazí se obrazovka Nastavení skenování z počítače v nástroji IJ Network Scanner Selector EX.

Vyberte skener, který chcete používat a klepněte na tlačítko **OK**.

5. V dialogovém okně **Nastavení (Obecné nastavení) (Settings (General Settings))** klepněte na tlačítko **OK**.

Znovu se zobrazí hlavní obrazovka nástroje IJ Scan Utility. Podle potřeby můžete skenovat prostřednictvím síťového připojení.

Nastavení pro skenování pomocí ovládacího panelu



Skenování pomocí ovládacího panelu můžete nastavit.

»»» Důležité

- Nejprve nastavte program IJ Scan Utility tak, aby použil skener nebo tiskárnu pomocí síťového připojení.

■ [Nastavení pro skenování pomocí programu IJ Scan Utility](#)

1. Zkontrolujte, zda je nástroj IJ Network Scanner Selector EX spuštěný.

Je-li nástroj IJ Network Scanner Selector EX spuštěný, zobrazí se v oznamovací oblasti plochy  (IJ Network Scanner Selector EX2). Klepnutím na možnost  zobrazíte i skryté ikony.

»»» Poznámka

- Pokud se ikona nezobrazí v oznamovací oblasti plochy, začněte podle pokynů uvedených níže.

- **Windows 10:**

V nabídce **Start** postupně klepněte na položky **Všechny aplikace (All apps) > Canon Utilities > IJ Network Scanner Selector EX2**.

- **Windows 8.1/Windows 8:**

Na úvodní obrazovce klepněte na možnost **IJ Network Scanner Selector EX2**.

Pokud se na obrazovce Start položka **IJ Network Scanner Selector EX2** nezobrazuje, vyberte ovládací tlačítko **Hledat (Search)** a zadejte řetězec „IJ Network Scanner Selector EX“.

- **Windows 7/Windows Vista:**

V nabídce **Start** postupně klepněte na položky **Všechny programy (All Programs) > Canon Utilities > IJ Network Scanner Selector EX2 > IJ Network Scanner Selector EX2**.

Ikona se zobrazí v oznamovací oblasti plochy a zobrazí se obrazovka Nastavení skenování z počítače. V takovém případě přejděte na krok 3.

2. V oznamovací oblasti plochy klepněte pravým tlačítkem na možnost  (IJ Network Scanner Selector EX2) a vyberte možnost **Nastavení... (Settings...)**.

Zobrazí se obrazovka Nastavení skenování z počítače.

3. Klepněte na položku **Nastavení skenování z ovládacího panelu (Scan-from-Operation-Panel Settings)**.

Zobrazí se obrazovka Nastavení skenování z ovládacího panelu.

4. Vyberte váš skener nebo tiskárnu v nabídce **Skenery (Scanners)** a klepněte na tlačítko **OK**.

Vyberte adresu MAC vašeho skeneru nebo tiskárny.

»»» Poznámka

- Je-li prostřednictvím sítě připojeno více skenerů, můžete vybrat maximálně tři skenery.

5. Na obrazovce Nastavení skenování z počítače klepněte na tlačítko **OK**.

»»» Poznámka

- Pokud se nezobrazí skener nebo tiskárna, které chcete použít, zkontrolujte následující, klepnutím na tlačítko **OK** zavřete obrazovku, poté ji znovu otevřete a pokus s výběrem opakujte.
 - Program MP Drivers je nainstalován
 - Nastavení sítě skeneru nebo tiskárny je po instalaci ovladačů MP Drivers dokončeno
 - Síťová komunikace mezi skenerem nebo tiskárnou a počítačem je povolena

Pokud problém přetrvává, prostudujte si informace v části [Potíže se síťovou komunikací](#).

Skenování z počítače (systém Mac OS)

- ▶ **Používání nástroje IJ Scan Utility**
- ▶ **Používání ovladače skeneru**
- ▶ **Tipy ke skenování**
- ▶ **Umístění originálů (skenování z počítače)**
- ▶ **Nastavení skenování prostřednictvím sítě**

Skenování z ovládacího panelu

- Předávání naskenovaných dat do počítače pomocí ovládacího panelu  **Základy**
- Odesílání naskenovaných dat z počítače ve formě e-mailu
- Odesílání naskenovaných dat ze zařízení ve formě e-mailu
- Uložení naskenovaných dat na jednotce USB Flash
- Předávání naskenovaných dat do sdílené složky v počítači
- Mazání naskenovaných dat na jednotce USB Flash
- Položky nastavení pro skenování pomocí ovládacího panelu
- Nastavení ovládacího panelu pomocí nástroje IJ Scan Utility (systém Windows)
- Nastavení ovládacího panelu pomocí nástroje IJ Scan Utility (systém Mac OS)

Předávání naskenovaných dat do počítače pomocí ovládacího panelu

Před předáním naskenovaných dat do počítače ověřte splnění těchto podmínek:

- **Ovladače MP Drivers jsou nainstalovány (systém Windows).**

Pokud ovladače MP Drivers ještě nejsou nainstalovány, nainstalujte ovladače MP Drivers z instalačního disku CD-ROM nebo z webu Canon.

- **Ovladač skeneru je nainstalován (systém Mac OS).**

Pokud ovladač skeneru zatím nainstalován není, nainstalujte ovladač skeneru z webu Canon.

- **Tiskárna je správně připojena k počítači.**

Ujistěte se, že je tiskárna správně připojena k počítači.

Kabel USB ani kabel LAN nepřipojujte ani neodpojujte, je-li tiskárna v provozu nebo je-li počítač v pohotovostním nebo úsporném režimu.

Při skenování prostřednictvím připojení k síti zkontrolujte, zda byla zadána požadovaná nastavení.

- V systému Windows:

- [Nastavení skenování prostřednictvím sítě](#)

- V systému Mac OS:

- Nastavení skenování prostřednictvím sítě

- **V aplikaci Canon IJ Scan Utility je zadán cíl a název souboru.**

V aplikaci Canon IJ Scan Utility můžete zadat cíl a název souboru. Další informace o nastavení nástroje Canon IJ Scan Utility:

- V systému Windows:

- [Dialogové okno Nastavení](#)

- V systému Mac OS:

- Dialogové okno Nastavení

V systému Mac OS X 10.11 je k předání naskenovaných dat do počítače nutné spustit nástroj Canon IJ Scan Utility.

Chcete-li předávat naskenovaná data do počítače, postupujte následujícím způsobem.

1. [Přesvědčte se, že je tiskárna zapnutá.](#)

2. Na obrazovce DOMŮ vyberte možnost  **Skenovat (Scan).**

- [LCD a ovládací panel](#)

Zobrazí se obrazovka pro výběr možností uložení dat.

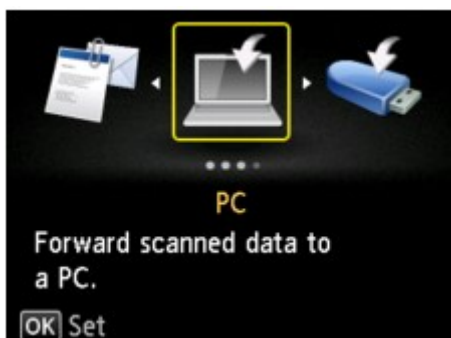

3. Vyberte možnost  **Počítač (PC)** a stiskněte tlačítko **OK**.

4. Zvolte počítač, do kterého chcete předávat naskenovaná data, a stiskněte tlačítko **OK**.

Vyberte možnost **Místní (USB) (Local (USB))**, pokud je počítač připojen prostřednictvím rozhraní USB, nebo vyberte počítač, do kterého chcete předat naskenovaná data, pokud je počítač připojený v síti.

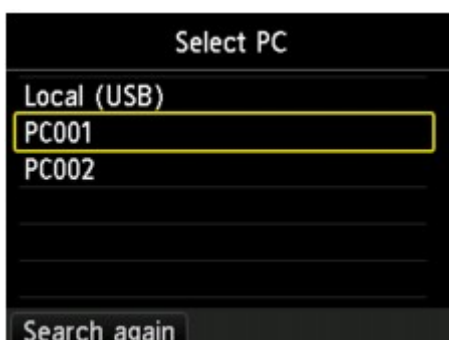

Zobrazí se pohotovostní obrazovka skenování.

»»» Poznámka

- Předáváte-li naskenovaná data do počítače pomocí protokolu WSD (jeden ze síťových protokolů podporovaných v systémech Windows 10, Windows 8.1, Windows 8, Windows 7 a Windows Vista), vyberte pro položku **Nast. sken. WSD z tohoto zař. (WSD scan from this device)** v nabídce **Nastavení WSD (WSD setting)** v nastavení **Jiná nastavení (Other settings)** v části **Nastavení sítě LAN (LAN settings)** na obrazovce **Nastavení zařízení (Device settings)** možnost **Povolit (Enable)**.

■ [Nastavení WSD \(WSD setting\)](#)

Pokud stisknete levé tlačítko **Funkce (Function)**, tiskárna znovu zahájí vyhledávání připojených počítačů.

5. Vyberte typ dokumentu.

»»» Poznámka

- Pokud předáváte naskenovaná data do počítače pomocí protokolu WSD, nelze typ dokumentu vybrat.

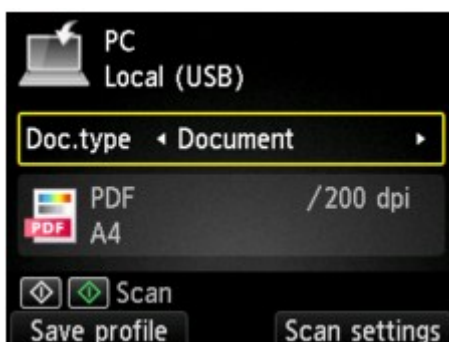

Dokument (Document)

Naskenuje originál umístěný na skleněné desce nebo v podavači ADF jako dokument s použitím nastavení uvedeného v části **Nastav. sken. (Scan settings)**.

Fotografie (Photo)

Naskenuje originál umístěný na skleněné desce jako fotografie s použitím nastavení uvedeného v části **Nastav. sken. (Scan settings)**.

6. Chcete-li nastavení upravit podle potřeby, stiskněte pravé tlačítko **Funkce (Function)**.

■ [Položky nastavení pro skenování pomocí ovládacího panelu](#)

»»» Poznámka

- Stisknutím levého tlačítka **Funkce (Function)** na pohotovostní obrazovce skenování můžete stávající nastavení skenování zaregistrovat jako uživatelské nastavení.

■ [Registrace oblíbeného nastavení \(Vlastní profily\)](#)

7. [Položte originální dokument na skleněnou desku nebo do podavače ADF.](#)

8. Chcete-li skenovat barevně, stiskněte tlačítko **Barevný (Color)**. Chcete-li skenovat černobíle, stiskněte tlačítko **Černý (Black)**.

»»» Poznámka

- Předáváte-li naskenovaná data do počítače pomocí protokolu WSD, stiskněte tlačítko **Barevný (Color)**.
- Pokud originál není vložen správně, na displeji LCD se zobrazí zpráva. Podle nastavení skenování vložte originál na skleněnou desku nebo do podavače ADF (automatického podavače dokumentů).

• Vložení originálu do podavače ADF (automatického podavače dokumentů):

Tiskárna zahájí skenování a naskenovaná data jsou předána do počítače.

• Vložení originálu na skleněnou desku:

- Pokud na obrazovce s nastavením skenování v nabídce **Formát (Format)** vyberete možnost **JPEG** nebo **TIFF**, tiskárna zahájí skenování a skenovaná data budou předána do počítače.
- Pokud na obrazovce s nastavením skenování v položce **Formát (Format)** vyberete možnost **PDF** nebo **Kompaktní PDF (Compact PDF)**, otevře se po dokončení skenování potvrzovací obrazovka s otázkou, zda chcete ve skenování pokračovat.

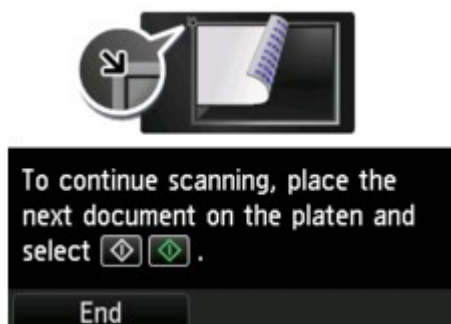

Pokud pokračujete ve skenování, vložte na skleněnou desku další originál a spusťte skenování.

Pokud již nebudete pokračovat ve skenování, stiskněte levé tlačítko **Funkce (Function)**. Naskenovaná data jsou předána do počítače.

Naskenovaná data jsou předána do počítače podle nastavení zadaných v aplikaci Canon IJ Scan Utility.

Po dokončení skenování odeberte originál ze skleněné desky nebo výstupního otvoru pro dokumenty.

Pokud se otevře okno pro výběr programu (systém Windows):

Po stisknutí tlačítka **Barevný (Color)** nebo **Černý (Black)** se může zobrazit obrazovka pro výběr programu. V tomto případě vyberte aplikaci **Canon IJ Scan Utility** a klepněte na tlačítko **OK**.

Pokud chcete skenovat originály s upřesněným nastavením nebo chcete upravit nebo vytisknout naskenované obrázky, postupujte takto:

Pokud skenujete originály z počítače, můžete naskenované obrázky upravit například pomocí optimalizace nebo oříznutí.

Můžete také upravit nebo vytisknout naskenované obrázky pomocí kompatibilního aplikačního softwaru, který umožňuje jejich lepší využití.

■ [Používání nástroje IJ Scan Utility](#)

»»» Poznámka

- V systému Windows:
 - Ke skenování originálů v této tiskárně lze použít aplikaci, která odpovídá funkci WIA.
Podrobné informace:
 - [Skenování pomocí ovladače WIA](#)
 - Podrobnosti o převodu skenovaného dokumentu na text:
 - [Vyjmutí textu z naskenovaných obrázků \(OCR\)](#)

Odesílání naskenovaných dat z počítače ve formě e-mailu

Před připojením naskenovaných dat k e-mailu zkontrolujte, zda jsou splněny tyto podmínky:

- **Ovladače MP Drivers jsou nainstalovány (systém Windows).**

Pokud ovladače MP Drivers ještě nejsou nainstalovány, nainstalujte ovladače MP Drivers z instalačního disku CD-ROM nebo z webu Canon.

- **Ovladač skeneru je nainstalován (systém Mac OS).**

Pokud ovladač skeneru zatím nainstalován není, nainstalujte ovladač skeneru z webu Canon.

- **Tiskárna je správně připojena k počítači.**

Ujistěte se, že je tiskárna správně připojena k počítači.

Kabel USB ani kabel LAN nepřipojujte ani neodpojujte, je-li tiskárna v provozu nebo je-li počítač v pohotovostním nebo úsporném režimu.

Při skenování prostřednictvím připojení k síti zkontrolujte, zda byla zadána požadovaná nastavení.

- V systému Windows:

- [Nastavení skenování prostřednictvím sítě](#)

- V systému Mac OS:

- Nastavení skenování prostřednictvím sítě

- **V aplikaci Canon IJ Scan Utility je zadán poštovní software a název souboru.**

V aplikaci Canon IJ Scan Utility můžete zadat cíl a název souboru. Další informace o nastavení nástroje Canon IJ Scan Utility:

- V systému Windows:

- [Dialogové okno Nastavení](#)

- V systému Mac OS:

- Dialogové okno Nastavení

V systému Mac OS X 10.11 je k předání naskenovaných dat do počítače nutné spustit nástroj Canon IJ Scan Utility.

Podle následujícího postupu odešlete z počítače naskenovaná data ve formě e-mailu.

1. [Přesvědčte se, že je tiskárna zapnutá.](#)



2. Na obrazovce DOMŮ vyberte možnost **Skenovat (Scan)**.

- [LCD a ovládací panel](#)

Zobrazí se obrazovka pro výběr možností uložení dat.

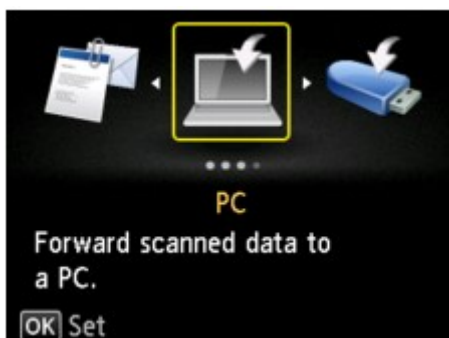

3. Vyberte možnost  **Připojit k e-mailu (Attach to E-mail)** a stiskněte tlačítko **OK**.

4. Vyberte možnost  **E-mail z počítače (E-mail from PC)** a stiskněte tlačítko **OK**.

5. Zvolte počítač, do kterého chcete předávat naskenovaná data, a stiskněte tlačítko **OK**.

Vyberte možnost **Místní (USB) (Local (USB))**, pokud je počítač připojen prostřednictvím rozhraní USB, nebo vyberte počítač, do kterého chcete předat naskenovaná data, pokud je počítač připojený v síti.

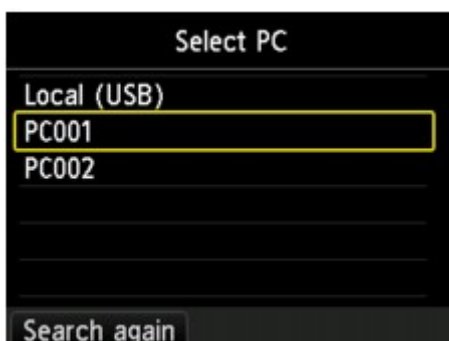

Zobrazí se pohotovostní obrazovka skenování.

6. Vyberte typ dokumentu.

Dokument (Document)

Naskenuje originál umístěný na skleněné desce nebo v podavači ADF jako dokument s použitím nastavení uvedeného v části **Nastav. sken. (Scan settings)**.

Fotografie (Photo)

Naskenuje originál umístěný na skleněné desce jako fotografie s použitím nastavení uvedeného v části **Nastav. sken. (Scan settings)**.

7. Chcete-li nastavení podle potřeby upravit, stiskněte pravé tlačítko **Funkce (Function)**.

■ [Položky nastavení pro skenování pomocí ovládacího panelu](#)

»»» Poznámka

- Stisknutím levého tlačítka **Funkce (Function)** na pohotovostní obrazovce skenování můžete stávající nastavení skenování zaregistrovat jako uživatelské nastavení.

8. [Položte originální dokument na skleněnou desku nebo do podavače ADF.](#)
9. Chcete-li skenovat barevně, stiskněte tlačítko **Barevný (Color)**. Chcete-li skenovat černobíle, stiskněte tlačítko **Černý (Black)**.

»»» Poznámka

- Pokud originál není vložen správně, na displeji LCD se zobrazí zpráva. Podle nastavení skenování vložte originál na skleněnou desku nebo do podavače ADF (automatického podavače dokumentů).

- **Vložení originálu do podavače ADF (automatického podavače dokumentů):**

Tiskárna zahájí skenování, naskenovaná data budou předána do počítače a připojena k e-mailu.

- **Vložení originálu na skleněnou desku:**

- Pokud na obrazovce nastavení skenování v nabídce **Formát (Format)** vyberete možnost **JPEG**, tiskárna zahájí skenování a skenovaná data budou předána do počítače a připojena k e-mailu.
- Pokud na obrazovce s nastavením skenování v položce **Formát (Format)** vyberete možnost **PDF** nebo **Kompaktní PDF (Compact PDF)**, otevře se po dokončení skenování potvrzovací obrazovka s otázkou, zda chcete ve skenování pokračovat.

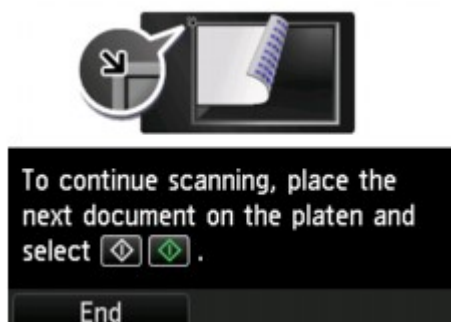

Pokud pokračujete ve skenování, vložte na skleněnou desku další originál a spusťte skenování.

Pokud již nebudete pokračovat ve skenování, stiskněte levé tlačítko **Funkce (Function)**.

Naskenovaná data jsou předána do počítače a připojena k e-mailu.

Naskenovaná data jsou předána do počítače a připojena k e-mailu podle nastavení zadaných v aplikaci Canon IJ Scan Utility.

Nastavení a postup odeslání e-mailu naleznete v příručce poštovního softwaru.

Po dokončení skenování odeberte originál ze skleněné desky nebo výstupního otvoru pro dokumenty.

Pokud se otevře okno pro výběr programu (systém Windows):

Po stisknutí tlačítka **Barevný (Color)** nebo **Černý (Black)** se může zobrazit obrazovka pro výběr programu. V tomto případě vyberte aplikaci **Canon IJ Scan Utility** a klepněte na tlačítko **OK**.

Odesílání naskenovaných dat ze zařízení ve formě e-mailu

- ▶ **Odesílání naskenovaných dat ze zařízení ve formě e-mailu**
- ▶ **Registrace e-mailových adres příjemců**
- ▶ **Registrace příjemců pro hromadný e-mail**
- ▶ **Změna registrovaných informací**
- ▶ **Odstranění registrovaných informací**
- ▶ **Import/export e-mailového adresáře**

Odesílání naskenovaných dat ze zařízení ve formě e-mailu

Podle potřeby můžete z tiskárny odeslat naskenovaná data ve formě e-mailu.

Před použitím funkce zkontrolujte následující:

- **Ověřte, zda je tiskárna připojena k síti LAN.**

Ujistěte se, že je tiskárna správně připojena k síti LAN.

- **Nastavení poštovního serveru lze dokončit ve Vzdáleném UR.**

■ [Nastavení poštovního serveru](#)

- **Nastavení odesílání naskenovaných dat ve formě e-mailu lze upravit ve Vzdáleném UR.**

■ [Zadání nastavení pošty pro odesílání naskenovaných dat](#)

Podle následujícího postupu odešlete z tiskárny naskenovaná data ve formě e-mailu.

1. [Přesvědčte se, že je tiskárna zapnutá.](#)

2. Na obrazovce DOMŮ vyberte možnost  **Skenovat (Scan).**

■ [LCD a ovládací panel](#)

Zobrazí se obrazovka pro výběr možností uložení dat.

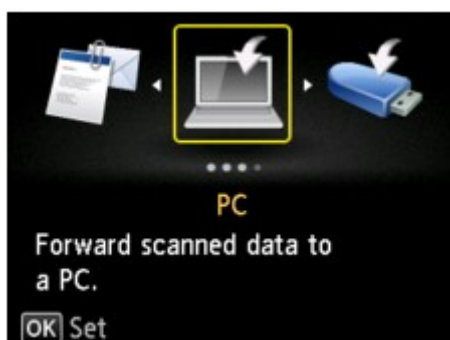

3. Vyberte možnost  **Připojit k e-mailu (Attach to E-mail)** a stiskněte tlačítko **OK**.

4. Vyberte možnost  **E-mail přímo ze zařízení (E-mail directly from device)** a stiskněte tlačítko **OK**.

5. Vyberte možnost **Vybrat příjemce (Select recipients)** a stiskněte tlačítko **OK**.

6. Zadejte příjemce.

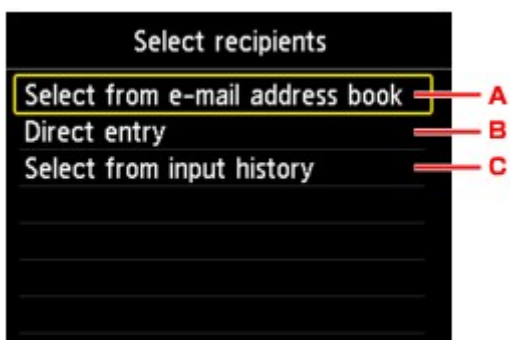

- A. Zvolte příjemce z adresáře. Stisknutím tlačítka **OK** otevřete adresář a vyberte příjemce.
- B. Zadejte e-mailovou adresu příjemce. Stisknutím tlačítka **OK** otevřete vstupní obrazovku a zadejte adresu.
- C. Zvolte příjemce ze záznamu zadávání. Stisknutím tlačítka **OK** otevřete záznam zadávání a vyberte příjemce.

7. Upravte nastavení odesílání pošty.

Zobrazí se obrazovka uvedená níže.



- A. Zadejte předmět. Stisknutím tlačítka **OK** otevřete vstupní obrazovku.
- B. Stisknutím tlačítka **OK** zvolte následující položky.

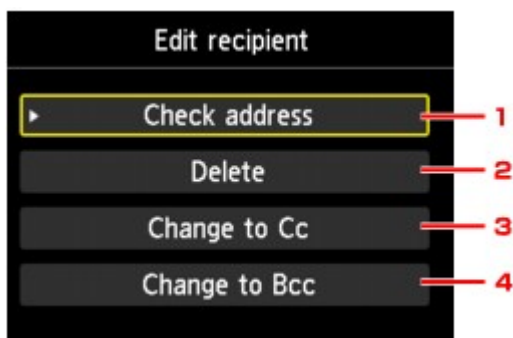

1. Stiskněte tlačítko **OK** a ověřte adresu. Stisknutím pravého tlačítka **Funkce (Function)** se vrátíte na předchozí obrazovku.
2. Stisknutím tlačítka **OK** a výběrem možnosti **Ano (Yes)** odstraníte příjemce.
3. Dvojitým stisknutím tlačítka **OK** změňte e-mail na Kopii.
4. Dvojitým stisknutím tlačítka **OK** změňte e-mail na Skrytou kopii.

»»» Poznámka

- Pokud budete chtít změnit Kopii nebo Skrytou kopii na pole „Komu“, stiskněte tlačítko **OK**, vyberte možnost **Změnit na Komu (Change to To)** a znovu stiskněte tlačítko **OK**.

- C. Stisknutím pravého tlačítka **Funkce (Function)** dokončíte zadávání příjemce.
- D. Stisknutím levého tlačítka **Funkce (Function)** přidáte příjemce.

8. Vyberte typ dokumentu.

Dokument (Document)

Naskenuje originál umístěný na skleněné desce nebo v podavači ADF jako dokument s použitím nastavení uvedeného v části **Nastav. sken. (Scan settings)**.

Fotografie (Photo)

Naskenuje originál umístěný na skleněné desce jako fotografie s použitím nastavení uvedeného v části **Nastav. sken. (Scan settings)**.

9. Chcete-li nastavení podle potřeby upravit, stiskněte pravé tlačítko **Funkce (Function)**.

- [Položky nastavení pro skenování pomocí ovládacího panelu](#)

»»» Poznámka

- Stisknutím levého tlačítka **Funkce (Function)** na pohotovostní obrazovce skenování můžete stávající nastavení skenování zaregistrovat jako uživatelské nastavení.

- [Registrace oblíbeného nastavení \(Vlastní profily\)](#)

10. [Položte originální dokument na skleněnou desku nebo do podavače ADF.](#)

11. Chcete-li skenovat barevně, stiskněte tlačítko **Barevný (Color)**. Chcete-li skenovat černobíle, stiskněte tlačítko **Černý (Black)**.

»»» Poznámka

- Pokud originál není vložen správně, na displeji LCD se zobrazí zpráva. Podle nastavení skenování vložte originál na skleněnou desku nebo do podavače ADF (automatického podavače dokumentů).

- Pokud na obrazovce nastavení skenování vyberete pro možnost **Náhled (Preview)** hodnotu **ZAP (ON)**:

Obrazovka náhledu se zobrazí před odesláním naskenovaného originálu ve formě e-mailu.

Je-li na obrazovce nastavení skenování vybrána v části **Náhled (Preview)** možnost **ZAP (ON)**, zobrazí se na displeji LCD po skenování obrazovka náhledu. Stisknutím levého tlačítka **Funkce (Function)** můžete originál znovu naskenovat. Pokud na obrazovce s nastavením skenování vyberete v části **Formát (Format)** možnost **PDF** nebo **Kompaktní PDF (Compact PDF)**, můžete skenovaný obrázek na obrazovce náhledu otočit stisknutím pravého tlačítka **Funkce (Function)**. Stisknutím tlačítka **OK** zahájíte ukládání.

- **Vložení originálu do podavače ADF (automatického podavače dokumentů):**

Tiskárna spustí skenování a naskenovaná data se odešlou ve formě e-mailu.

- **Vložení originálu na skleněnou desku:**

- Pokud na obrazovce s nastavením skenování v nabídce **Formát (Format)** vyberete možnost **JPEG**, tiskárna zahájí skenování a skenovaná data budou odeslána ve formě e-mailu.
- Pokud na obrazovce s nastavením skenování v položce **Formát (Format)** vyberete možnost **PDF** nebo **Kompaktní PDF (Compact PDF)**, otevře se po dokončení skenování potvrzovací obrazovka s otázkou, zda chcete ve skenování pokračovat.

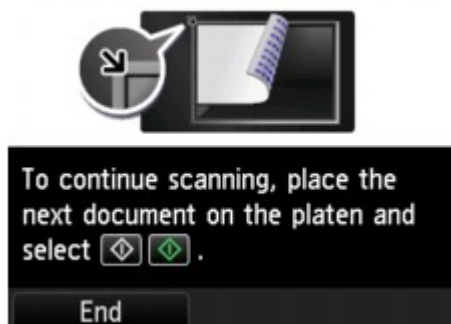

Pokud pokračujete ve skenování, vložte na skleněnou desku další originál a spusťte skenování.

Pokud již nebudete pokračovat ve skenování, stiskněte levé tlačítko **Funkce (Function)**. Naskenovaná data se odešlou ve formě e-mailu.

Po dokončení skenování odeberte originál ze skleněné desky nebo výstupního otvoru pro dokumenty.

Kontrola záznamu o odesílání

Výběrem možnosti **Kontrola protokolu odeslání (Check send log)** v nabídce **E-mail přímo ze zařízení (E-mail directly from device)** a stisknutím tlačítka **OK** zobrazíte následující položky.

- **Zobrazit protokol odeslání (Display send log)**

Zobrazí záznam o odesílání v tiskárně (až 100 položek). Vyberte položku a po stisknutí tlačítka **OK** budete moci zkontrolovat další informace.

- **Vytisknout protokol odeslání (Print send log)**

Vytiskne záznam o odesílání v tiskárně. Výběrem možnosti **Ano (Yes)** a stisknutím tlačítka **OK** zahájíte tisk.

Registrace e-mailových adres příjemců

Před použitím adresáře tiskárny je třeba zaregistrovat e-mailové adresy příjemců. Při registraci e-mailových adres příjemců postupujte podle následujících pokynů:

1. [Přesvědčte se, že je tiskárna zapnutá.](#)

2. Na obrazovce DOMŮ vyberte možnost  **Skenovat (Scan).**

■ [LCD a ovládací panel](#)

Zobrazí se obrazovka pro výběr možností uložení dat.

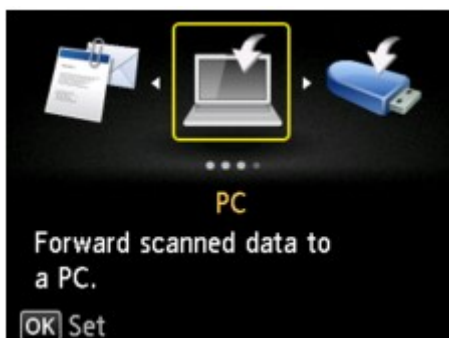

3. Vyberte možnost  **Připojit k e-mailu (Attach to E-mail)** a stiskněte tlačítko **OK**.

4. Vyberte možnost  **E-mail přímo ze zařízení (E-mail directly from device)** a stiskněte tlačítko **OK**.

5. Vyberte možnost **Upravit e-mailový adresář (Edit e-mail address book)** a stiskněte tlačítko **OK**.

6. Vyberte možnost **Zobrazit e-mailový adresář (Display e-mail address book)** a stiskněte tlačítko **OK**.

Zobrazí se obrazovka pro výběr čísla ID.

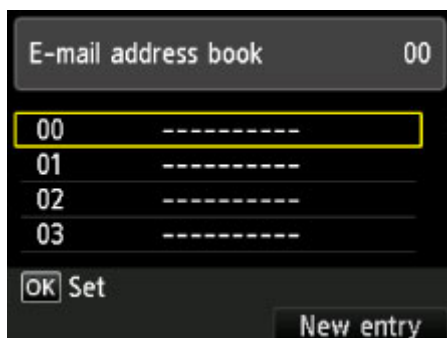

»»» Poznámka

- Pokud jste již příjemce zaregistrovali, u čísla ID se zobrazí jméno příjemce. Pokud jste již hromadný e-mail zaregistrovali, u čísla ID se zobrazí ikona  a název skupiny.

7. Zvolte neregistrované číslo ID.

»»» Poznámka

- Pokud jste již příjemce zaregistrovali a ti jsou zobrazeni podle jména, stiskněte levé tlačítko **Funkce (Function)**. Zaregistrovaní příjemci se zobrazí seřazení podle čísla ID.
- Pokud stisknete pravé tlačítko **Funkce (Function)**, bude zvoleno další neregistrované číslo ID v číselném pořadí.

8. Vyberte možnost **E-mailová adresa (E-mail address)** a stiskněte tlačítko **OK**.

9. Zvolte metodu registrace a stiskněte tlačítko **OK**.

- **Přímé zadání (Direct entry)**

Otevře se obrazovka, na které můžete zaregistrovat e-mailovou adresu a jméno příjemce. Přejděte k dalšímu kroku.

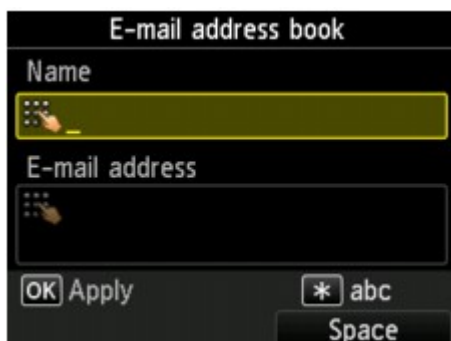

- **Vybrat z protokolu odesl. (Select from send log)**

Pokud vyberete tuto metodu registrace, otevře se obrazovka, na které lze vybrat e-mailovou adresu ze záznamu odesílání.

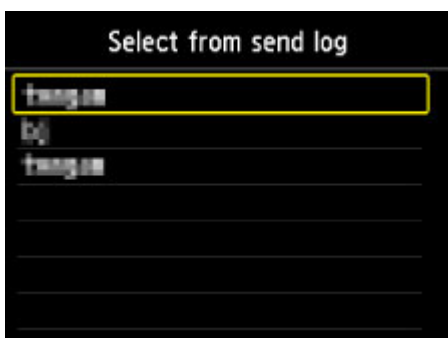

Po výběru e-mailové adresy a stisknutí tlačítka **OK** se otevře obrazovka umožňující zaregistrovat e-mailovou adresu a jméno příjemce. Přejděte k dalšímu kroku.

10. Zadejte jméno příjemce.

1. Přesuňte kurzor do pole pro zadání jména.
2. Zadejte jméno příjemce.

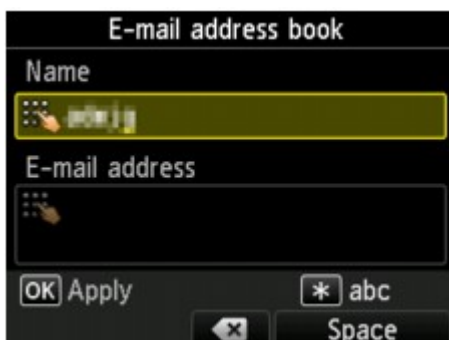

3. Stiskněte tlačítko **OK**.

»»» Poznámka

- Jméno může obsahovat až 16 znaků včetně mezer.

■ [Zadávání číslic, písmen a symbolů](#)

11. Zadejte e-mailovou adresu příjemce.

Pokud vyberete e-mailovou adresu v seznamu **Vybrat z protokolu odesl. (Select from send log)**, e-mailová adresa již bude předvyplněna. Nechcete-li e-mailovou adresu měnit, přejděte k dalšímu kroku.

1. Přesuňte kurzor do pole pro zadání e-mailové adresy.
2. Zadejte e-mailovou adresu příjemce.

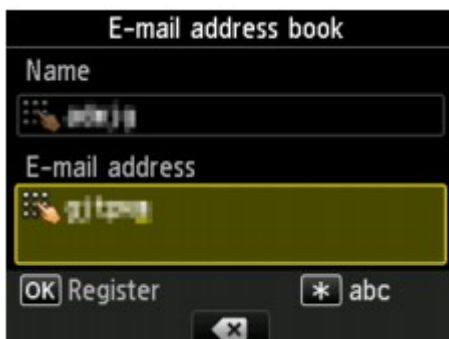

3. Stiskněte tlačítko **OK**.

»»» Poznámka

- Podle potřeby můžete zadat e-mailovou adresu až do délky 60 znaků (40 znaků pro USA, Kanadu, Koreu a některé oblasti Latinské Ameriky) včetně mezer.

■ [Zadávání číslic, písmen a symbolů](#)

12. Dokončete registraci stisknutím tlačítka **OK**.

»»» Poznámka

- Pokud chcete zaregistrovat číslo a jméno dalšího příjemce, vyberte neregistrované číslo ID a postup opakujte.

Registrace příjemců pro hromadný e-mail

Pokud registrujete dvě nebo více e-mailové adresy pro hromadný e-mail, můžete odeslat stejný e-mail postupně všem příjemcům registrovaným v hromadném e-mailu.

1. [Přesvědčte se, že je tiskárna zapnutá.](#)

2. Na obrazovce DOMŮ vyberte možnost  **Skenovat (Scan).**

■ [LCD a ovládací panel](#)

Zobrazí se obrazovka pro výběr možností uložení dat.

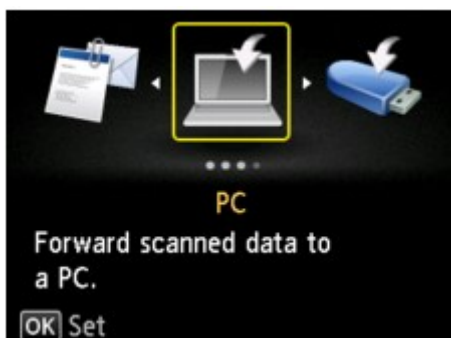

3. Vyberte možnost  **Připojit k e-mailu (Attach to E-mail)** a stiskněte tlačítko **OK**.

4. Vyberte možnost  **E-mail přímo ze zařízení (E-mail directly from device)** a stiskněte tlačítko **OK**.

5. Vyberte možnost **Upravit e-mailový adresář (Edit e-mail address book)** a stiskněte tlačítko **OK**.

6. Vyberte možnost **Zobrazit e-mailový adresář (Display e-mail address book)** a stiskněte tlačítko **OK**.

Zobrazí se obrazovka pro výběr čísla ID.

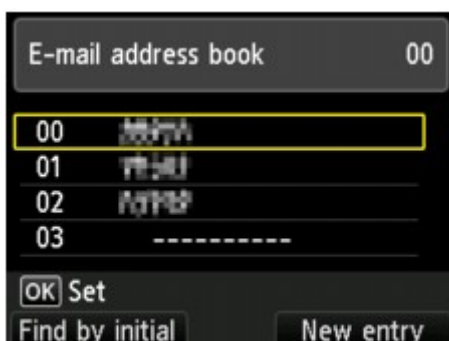

»»» Poznámka

- Pokud jste již příjemce zaregistrovali, u čísla ID se zobrazí jméno příjemce. Pokud jste již hromadný e-mail zaregistrovali, u čísla ID se zobrazí ikona  a název skupiny.

7. Zvolte neregistrované číslo ID.

»»» Poznámka

- Pokud jste již příjemce zaregistrovali a ti jsou zobrazeni podle jména, stiskněte levé tlačítko **Funkce (Function)**. Zaregistrovaní příjemci se zobrazí seřazení podle čísla ID.
- Pokud stisknete pravé tlačítko **Funkce (Function)**, bude zvoleno další neregistrované číslo ID v číselném pořadí.

8. Vyberte možnost **Hromadný e-mail (Group e-mail)** a stiskněte tlačítko **OK**.

Zobrazí se obrazovka, na které můžete zaregistrovat název skupiny a člena skupiny.

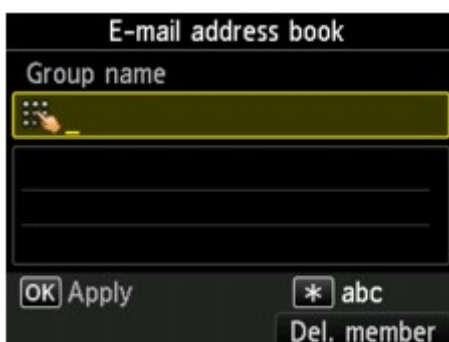

9. Zadejte název skupiny.

1. Přesuňte kurzor do pole pro zadání názvu skupiny.
2. Zadejte název skupiny.

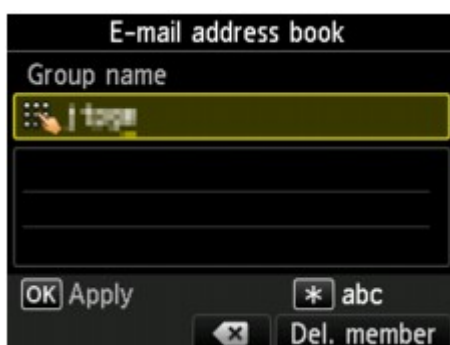

3. Stiskněte tlačítko **OK**.

»»» Poznámka

- Jméno může obsahovat až 16 znaků včetně mezer.
[»»» Zadávání číslic, písmen a symbolů](#)

10. Zaregistrujte registrovaného příjemce jako člena hromadného e-mailu.

1. Ujistěte se, zda je zobrazen **Člen (Member)**.
2. Stiskněte levé tlačítko **Funkce (Function)**.

Zobrazí se adresář.

3. Vyberte člena, kterého chcete zaregistrovat.

Zobrazit podle jména

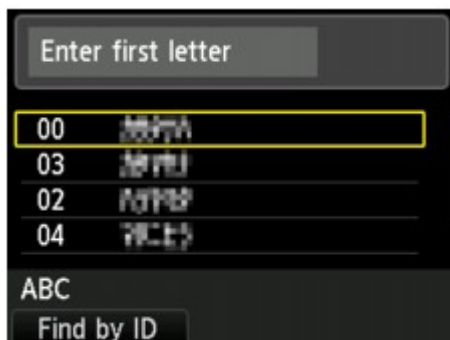

Zobrazit podle čísla ID

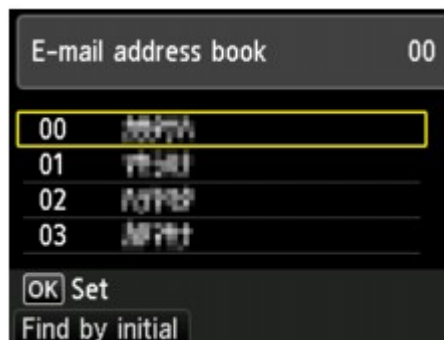

Pokud pomocí číselných tlačítek zadáte počáteční písmeno, zaregistrovaní příjemci se zobrazí podle jména.

Zvolte člena a stiskněte tlačítko **OK**.

Pokud pomocí číselných tlačítek zadáte číslo ID, zaregistrovaní příjemci budou vyhledáni podle čísla ID.

Zvolte člena a stiskněte tlačítko **OK**.

»»» Poznámka

- Stisknutím levého tlačítka **Funkce (Function)** přepněte zobrazení podle jména a podle čísla ID.

Vybraný člen se přidá do seznamu.

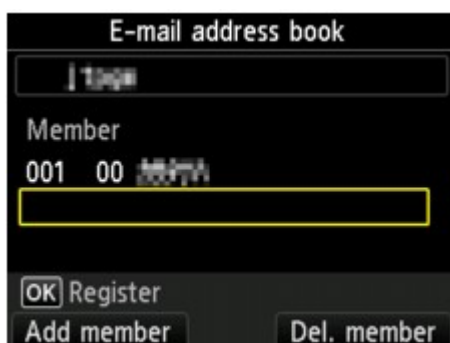

»»» Poznámka

- Při odstraňování příjemce z hromadného e-mailu vyberte v seznamu příjemce, kterého chcete odstranit, a poté tlačítko **Funkce (Function)**.

4. Budete-li chtít přidat dalšího člena, stiskněte levé tlačítko **Funkce (Function)**.

Zobrazí se adresář.

5. Vyberte příjemce, kterého chcete zaregistrovat mezi členy skupiny.

V rámci seznamu se zobrazí člen, kterého chcete zaregistrovat.

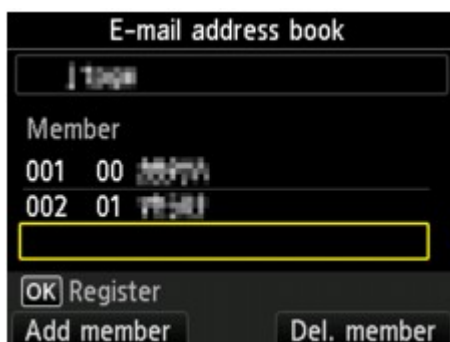

Opakováním uvedeného postupu můžete do jednoho hromadného e-mailu zaregistrovat další členy.

11. Dokončete registraci stisknutím tlačítka **OK**.

»» Poznámka

- Pokud chcete zaregistrovat další skupinu, vyberte neregistrované číslo ID a postup opakujte.

Změna registrovaných informací

Chcete-li změnit informace zaregistrovaného příjemce nebo hromadného e-mailu, postupujte následovně:

1. [Přesvědčte se, že je tiskárna zapnutá.](#)



2. Na obrazovce DOMŮ vyberte možnost **Skenovat (Scan)**.

■ [LCD a ovládací panel](#)

Zobrazí se obrazovka pro výběr možností uložení dat.

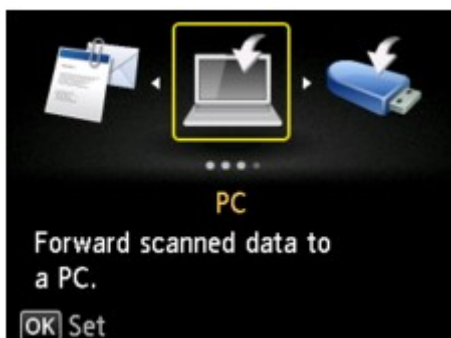

3. Vyberte možnost  **Připojit k e-mailu (Attach to E-mail)** a stiskněte tlačítko **OK**.

4. Vyberte možnost  **E-mail přímo ze zařízení (E-mail directly from device)** a stiskněte tlačítko **OK**.

5. Vyberte možnost **Upravit e-mailový adresář (Edit e-mail address book)** a stiskněte tlačítko **OK**.

6. Vyberte možnost **Zobrazit e-mailový adresář (Display e-mail address book)** a stiskněte tlačítko **OK**.

7. Pomocí tlačítka ▲▼◀▶ nebo číselných tlačítek vyberte příjemce nebo hromadnou volbu, kterou chcete změnit, a stiskněte tlačítko **OK**.

8. Vyberte možnost **Upravit (Edit)** a stiskněte tlačítko **OK**.

9. Změňte zaregistrované informace.

- Změna u jednotlivých příjemců:

Chcete-li změnit jméno příjemce, přesuňte kurzor na pole pro zadání jména a změňte jméno příjemce. Po stisknutí tlačítka **OK** se kurzor posune na pole pro zadání e-mailové adresy. Chcete-li zaregistrovat změněné jméno příjemce, stiskněte znovu tlačítko **OK**.

Chcete-li změnit e-mailovou adresu, přesuňte kurzor na pole pro zadání e-mailové adresy a změňte e-mailovou adresu. Po stisknutí tlačítka **OK** se zaregistruje upravená adresa.

- Změna hromadného e-mailu:

Chcete-li změnit název skupiny, přesuňte kurzor na pole pro zadání názvu skupiny a změňte název skupiny. Po stisknutí tlačítka **OK** se kurzor posune na seznam členů. Chcete-li zaregistrovat změněný název skupiny, stiskněte znovu tlačítko **OK**.

Chcete-li přidat člena do skupiny nebo ho ze skupiny odstranit, přesuňte kurzor na seznam členů a přidejte člena do skupiny nebo ho ze skupiny odstraňte. Jakmile stisknete tlačítko **OK**, změněná skupina se zaregistruje.

Odstranění registrovaných informací

Chcete-li odstranit informace zaregistrovaného příjemce nebo hromadného e-mailu, postupujte následovně:

1. [Přesvědčte se, že je tiskárna zapnutá.](#)

2. Na obrazovce DOMŮ vyberte možnost  **Skenovat (Scan).**

■ [LCD a ovládací panel](#)

Zobrazí se obrazovka pro výběr možností uložení dat.

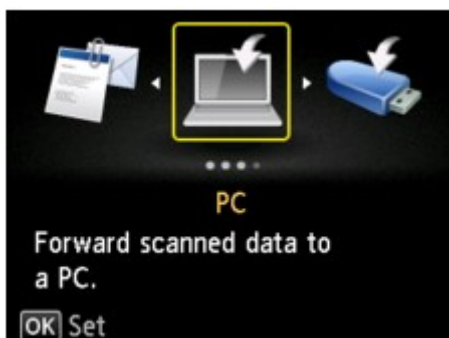

3. Vyberte možnost  **Připojit k e-mailu (Attach to E-mail)** a stiskněte tlačítko **OK**.

4. Vyberte možnost  **E-mail přímo ze zařízení (E-mail directly from device)** a stiskněte tlačítko **OK**.

5. Vyberte možnost **Upravit e-mailový adresář (Edit e-mail address book)** a stiskněte tlačítko **OK**.

6. Vyberte možnost **Zobrazit e-mailový adresář (Display e-mail address book)** a stiskněte tlačítko **OK**.

7. Pomocí tlačítka ▲▼◀▶ nebo číselných tlačítek vyberte příjemce nebo hromadnou volbu, kterou chcete změnit, a stiskněte tlačítko **OK**.

8. Vyberte možnost **Odstranit (Delete)** a stiskněte tlačítko **OK**.

9. Vyberte možnost **Ano (Yes)** a stiskněte tlačítko **OK**.

Import/export e-mailového adresáře

Podle potřeby můžete importovat e-mailový adresář uložený na jednotce USB Flash nebo exportovat e-mailový adresář uložený v tiskárně na jednotku USB Flash.

■ [Import e-mailového adresáře](#)

■ [Export e-mailového adresáře](#)

Import e-mailového adresáře

Při importování e-mailového adresáře postupujte podle následujících pokynů:

1. [Přesvědčte se, že je tiskárna zapnutá.](#)



2. Na obrazovce DOMŮ vyberte možnost **Skenovat (Scan)**.

■ [LCD a ovládací panel](#)

Zobrazí se obrazovka pro výběr možností uložení dat.

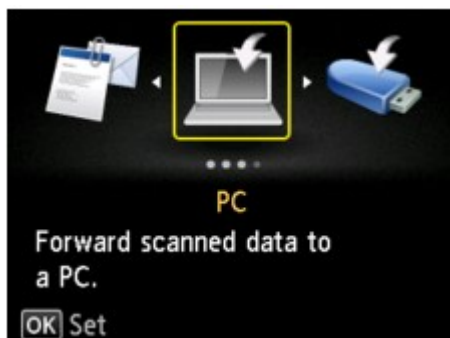

3. [Vložte jednotku USB Flash do portu pro jednotku USB Flash.](#)



4. Vyberte možnost **Připojit k e-mailu (Attach to E-mail)** a stiskněte tlačítko **OK**.



5. Vyberte možnost **E-mail přímo ze zařízení (E-mail directly from device)** a stiskněte tlačítko **OK**.

6. Vyberte možnost **Upravit e-mailový adresář (Edit e-mail address book)** a stiskněte tlačítko **OK**.

7. Vyberte možnost **Importovat e-mailový adresář (Import e-mail address book)** a stiskněte tlačítko **OK**.

8. Po zobrazení zprávy zvolte možnost **Ano (Yes)** a stiskněte tlačítko **OK**.

Adresář uložený na jednotce USB Flash se importuje a adresář v tiskárně bude tímto přepsán. (Název adresáře je „EMAIL_ADDRESS.BIN“).

Export e-mailového adresáře

Při exportování e-mailového adresáře postupujte podle následujících pokynů:

1. [Přesvědčte se, že je tiskárna zapnutá.](#)

2. Na obrazovce DOMŮ vyberte možnost  **Skenovat (Scan)**.

■ [LCD a ovládací panel](#)

Zobrazí se obrazovka pro výběr možností uložení dat.

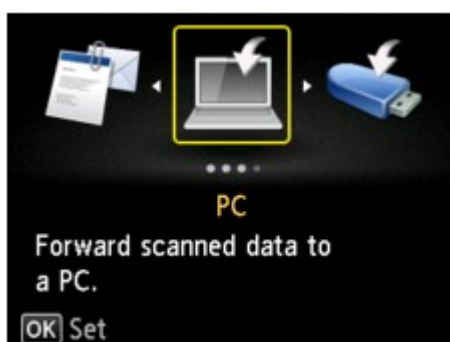

3. [Vložte jednotku USB Flash do portu pro jednotku USB Flash.](#)

►► Poznámka

- Aby nedošlo k přepsání e-mailového adresáře, nelze jej uložit na jednotku USB Flash, pokud se na ní již adresář nachází.
Odstraňte adresář z jednotky USB Flash nebo použijte jednotku bez adresáře.
- Název složky obsahující e-mailový adresář je „CANON_SC_EMAIL_ADDRESS.BIN“.

4. Vyberte možnost  **Připojit k e-mailu (Attach to E-mail)** a stiskněte tlačítko **OK**.

5. Vyberte možnost  **E-mail přímo ze zařízení (E-mail directly from device)** a stiskněte tlačítko **OK**.

6. Vyberte možnost **Upravit e-mailový adresář (Edit e-mail address book)** a stiskněte tlačítko **OK**.

7. Vyberte možnost **Exportovat e-mailový adresář (Export e-mail address book)** a stiskněte tlačítko **OK**.

8. Po zobrazení zprávy zvolte možnost **Ano (Yes)** a stiskněte tlačítko **OK**.

Adresář v tiskárně se uloží na jednotku USB Flash.

Uložení naskenovaných dat na jednotce USB Flash

Naskenovaná data lze uložit přímo na jednotku USB Flash.

»»» Důležité

- Jednotku USB Flash z tiskárny nevyjímejte za následujících podmínek:
 - Zatímco probíhá skenování
 - Před uložením naskenovaných dat
- Z bezpečnostních důvodů doporučujeme pravidelně zálohovat naskenovaná data uložená na jednotce USB Flash na jiné médium, aby se předešlo neočekávaným událostem.
- Nepřebíráme zodpovědnost za žádné poškození ani ztrátu dat z jakéhokoliv důvodu, a to ani v záruční době.

1. [Přesvědčte se, že je tiskárna zapnutá.](#)

2. Na obrazovce DOMŮ vyberte možnost  **Skenovat (Scan).**

 [LCD a ovládací panel](#)

Zobrazí se obrazovka pro výběr možností uložení dat.

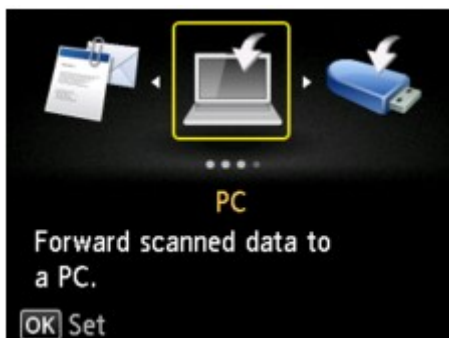

3. [Vložte jednotku USB Flash do portu pro jednotku USB Flash.](#)

4. Vyberte možnost  **Jednotka USB Flash (USB flash drive)** a stiskněte tlačítko **OK**.

»»» Poznámka

- Pokud se otevře zpráva, která vás informuje o aktivním omezení operací, požádejte správce dané tiskárny o změnu nastavení.

5. Vyberte možnost  **Uložit na jednotku USB Flash (Save to USB flash drive)** a stiskněte tlačítko **OK**.

Zobrazí se pohotovostní obrazovka skenování.

6. Vyberte typ dokumentu.



Dokument (Document)

Naskenuje originál umístěný na skleněné desce nebo v podavači ADF jako dokument s použitím nastavení uvedeného v části **Nastav. sken. (Scan settings)**.

Fotografie (Photo)

Naskenuje originál umístěný na skleněné desce jako fotografie s použitím nastavení uvedeného v části **Nastav. sken. (Scan settings)**.

7. Chcete-li nastavení upravit podle potřeby, stiskněte pravé tlačítko **Funkce (Function)**.

- [Položky nastavení pro skenování pomocí ovládacího panelu](#)

»»» Poznámka

- Stisknutím levého tlačítka **Funkce (Function)** na pohotovostní obrazovce skenování můžete stávající nastavení skenování zaregistrovat jako uživatelské nastavení.

- [Registrace oblíbeného nastavení \(Vlastní profily\)](#)

8. [Položte originální dokument na skleněnou desku nebo do podavače ADF.](#)

9. Chcete-li skenovat barevně, stiskněte tlačítko **Barevný (Color)**. Chcete-li skenovat černobíle, stiskněte tlačítko **Černý (Black)**.

»»» Poznámka

- Pokud originál není vložen správně, na displeji LCD se zobrazí zpráva. Podle nastavení skenování vložte originál na skleněnou desku nebo do podavače ADF (automatického podavače dokumentů).

- Pokud na obrazovce nastavení skenování vyberete pro možnost **Náhled (Preview)** hodnotu **ZAP (ON)**:

Obrazovka náhledu se zobrazí před uložením naskenovaného originálu na jednotku USB Flash.

Je-li na obrazovce nastavení skenování vybrána v části **Náhled (Preview)** možnost **ZAP (ON)**, zobrazí se na displeji LCD po skenování obrazovka náhledu. Stisknutím levého tlačítka **Funkce (Function)** můžete originál znovu naskenovat. Pokud na obrazovce s nastavením skenování vyberete v části **Formát (Format)** možnost **PDF** nebo **Kompaktní PDF (Compact PDF)**, můžete skenovaný obrázek na obrazovce náhledu otočit stisknutím pravého tlačítka **Funkce (Function)**. Stisknutím tlačítka **OK** zahájíte ukládání.

- **Vložení originálu do podavače ADF (automatického podavače dokumentů):**

Tiskárna zahájí skenování a naskenovaná data se uloží na jednotku USB Flash.

- **Vložení originálu na skleněnou desku:**

- Pokud na obrazovce nastavení skenování v nabídce **Formát (Format)** zvolíte možnost **JPEG**, tiskárna zahájí skenování a skenovaná data budou uložena na jednotku USB Flash.
- Pokud na obrazovce s nastavením skenování v položce **Formát (Format)** vyberete možnost **PDF** nebo **Kompaktní PDF (Compact PDF)**, otevře se po dokončení skenování potvrzovací obrazovka s otázkou, zda chcete ve skenování pokračovat.

Pokud pokračujete ve skenování, vložte na skleněnou desku další originál a spusťte skenování.

Pokud již nebudete pokračovat ve skenování, stiskněte levé tlačítko **Funkce (Function)**. Naskenovaná data se uloží na jednotku USB Flash do jednoho souboru PDF.

Pokud skenujete více originálů za sebou, můžete do jednoho souboru PDF uložit až 100 stránek skenovaných obrázků.

Po dokončení skenování odeberte originál ze skleněné desky nebo výstupního otvoru pro dokumenty.

»»» Poznámka

- Pokud dojde během skenování obrázku k zaplnění jednotky USB Flash, bude možné uložit pouze obrázky, které již byly naskenovány.
- Ve formátu PDF a JPEG lze uložit až 2000 souborů s naskenovanými daty.
- Název složky a souboru s naskenovanými daty uloženými na jednotce USB Flash je následující:
 - Název složky: (přípona souboru: PDF): CANON_SC\DOCUMENT\0001
 - Název složky: (přípona souboru: JPG): CANON_SC\IMAGE\0001
 - Název souboru: Průběžné číslování, počínaje SCN_0001
 - Datum souboru: Datum a čas uložení podle nastavení tiskárny.

Podrobné informace o nastavení data a času:

■ [Nastavení informací o odesílateli](#)

- **Importování naskenovaných dat uložených na jednotce USB Flash do počítače**

Naskenovaná data uložená na jednotce USB Flash můžete importovat do počítače. Po naskenování dat připojte jednotku USB Flash k počítači a naimportujte data.

Předávání naskenovaných dat do sdílené složky v počítači

Před předáním naskenovaných dat sdílené složky v počítači ověřte splnění těchto podmínek:

- **Ovladače MP Drivers a nástroj Canon Quick Utility Toolbox jsou nainstalovány (systém Windows).**

Pokud ovladače MP Drivers a nástroj Canon Quick Utility Toolbox ještě nejsou nainstalovány, nainstalujte je z instalačního disku CD-ROM nebo z našeho webu.

- **Ovladač skeneru a nástroj Canon Quick Utility Toolbox jsou nainstalovány (systém Mac OS).**

Pokud ovladač skeneru a nástroj Canon Quick Utility Toolbox zatím nainstalovány nejsou, nainstalujte je z naší webové stránky.

- **Tiskárna je správně připojena k počítači prostřednictvím sítě LAN.**

- **Cílová složka je předběžně zaregistrována v nástroji Canon Quick Utility Toolbox.**

Cílovou složku můžete zaregistrovat v nástroji Canon Quick Utility Toolbox. Další informace o nastavení nástroje Canon Quick Utility Toolbox:

- V systému Windows:
 - **Nastavení cílové složky**
- V systému Mac OS:
 - **Nastavení cílové složky**

Chcete-li předávat naskenovaná data do sdílené složky v počítači, postupujte následujícím způsobem.

1. [Zkontrolujte, zda je tiskárna zapnutá.](#)



2. Na obrazovce DOMŮ vyberte možnost **Skenovat (Scan)**.

■ [LCD a ovládací panel](#)

Zobrazí se obrazovka pro výběr možností uložení dat.

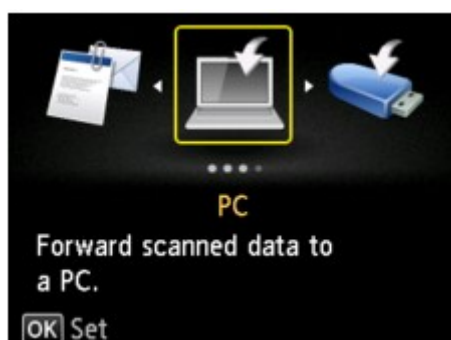

3. Vyberte možnost **Cílová složka (Destination folder)** a stiskněte tlačítko **OK**.

»»» Poznámka

- Pokud se otevře zpráva, která vás informuje o aktivním omezení operací, požádejte správce dané tiskárny o změnu nastavení.

4. Zvolte složku, do které chcete uložit naskenovaná data, a stiskněte tlačítko **OK**.

»»» Poznámka

- Po určení kódu PIN pro zaregistrovanou složku se otevře obrazovka, na které je třeba tento kód PIN zadat. Po zadání kódu PIN můžete sdílenou složku přiřadit jako místo určení.

5. Vyberte typ dokumentu.



Dokument (Document)

Naskenuje originál umístěný na skleněné desce nebo v podavači ADF jako dokument s použitím nastavení uvedeného v části **Nastav. sken. (Scan settings)**.

Fotografie (Photo)

Naskenuje originál umístěný na skleněné desce jako fotografie s použitím nastavení uvedeného v části **Nastav. sken. (Scan settings)**.

6. Chcete-li zadat nastavení podle potřeby, stiskněte pravé tlačítko **Funkce (Function)**.

- [Položky nastavení pro skenování pomocí ovládacího panelu](#)

»»» Poznámka

- Stisknutím levého tlačítka **Funkce (Function)** na pohotovostní obrazovce skenování můžete stávající nastavení skenování zaregistrovat jako uživatelské nastavení.

- [Registrace oblíbeného nastavení \(Vlastní profily\)](#)

7. [Položte originální dokument na skleněnou desku nebo do podavače ADF.](#)

8. Chcete-li skenovat barevně, stiskněte tlačítko **Barevný (Color)**. Chcete-li skenovat černobíle, stiskněte tlačítko **Černý (Black)**.

»»» Poznámka

- Pokud originál není vložen správně, na displeji LCD se zobrazí zpráva. Podle nastavení skenování vložte originál na skleněnou desku nebo do podavače ADF (automatického podavače dokumentů).

Je-li na obrazovce nastavení skenování vybrána v části **Náhled (Preview)** možnost **ZAP (ON)**, zobrazí se na displeji LCD po skenování obrazovka náhledu. Stisknutím levého tlačítka **Funkce (Function)** můžete originál znovu naskenovat. Pokud na obrazovce s nastavením skenování vyberete v části **Formát (Format)** možnost **PDF** nebo **Kompaktní PDF (Compact PDF)**, můžete skenovaný obrázek na obrazovce náhledu otočit stisknutím pravého tlačítka **Funkce (Function)**. Stisknutím tlačítka **OK** zahájíte ukládání.

- Pokud na obrazovce nastavení skenování vyberete jako možnost **Formát (Format)** hodnotu **JPEG**:

Tiskárna zahájí skenování a naskenovaná data budou předána do sdílené složky v počítači.

- Pokud na obrazovce nastavení skenování vyberete jako možnost **Formát (Format)** hodnotu **PDF** nebo **Kompaktní PDF (Compact PDF)**:

Po dokončení skenování se zobrazí potvrzovací obrazovka s otázkou, zda chcete pokračovat ve skenování.

Pokud pokračujete ve skenování, vložte na skleněnou desku další originál a spusťte skenování.

Pokud již nebudete pokračovat ve skenování, stiskněte levé tlačítko **Funkce (Function)**. Naskenovaná data se předají do sdílené složky v počítači v podobě jediného souboru PDF.

Pokud skenujete více originálů za sebou, můžete do jednoho souboru PDF předat až 100 stránek skenovaných obrázků.

Po dokončení skenování odeberte originál ze skleněné desky nebo výstupního otvoru pro dokumenty.

- **Vložení originálu do podavače ADF (automatického podavače dokumentů):**

Tiskárna zahájí skenování a naskenovaná data jsou předána do sdílené složky v počítači.

- **Vložení originálu na skleněnou desku:**

- Pokud na obrazovce s nastavením skenování v nabídce **Formát (Format)** zvolíte možnost **JPEG**, tiskárna zahájí skenování a skenovaná data budou uložena do sdílené složky v počítači.
- Pokud na obrazovce s nastavením skenování v položce **Formát (Format)** vyberete možnost **PDF** nebo **Kompaktní PDF (Compact PDF)**, otevře se po dokončení skenování potvrzovací obrazovka s otázkou, zda chcete ve skenování pokračovat.

Pokud pokračujete ve skenování, vložte na skleněnou desku další originál a spusťte skenování.

Pokud již nebudete pokračovat ve skenování, stiskněte levé tlačítko **Funkce (Function)**. Naskenovaná data se předají do sdílené složky v počítači v podobě jediného souboru PDF.

Naskenovaná data jsou předána do sdílené složky v počítači podle nastavení v nástroji Canon Quick Utility Toolbox.

Po dokončení skenování odeberte originál ze skleněné desky nebo výstupního otvoru pro dokumenty.

Mazání naskenovaných dat na jednotce USB Flash

Naskenovaná data lze z jednotky USB Flash odstranit pomocí ovládacího panelu.

1. [Přesvědčte se, že je tiskárna zapnutá.](#)

2. Na obrazovce DOMŮ vyberte možnost  **Skenovat (Scan).**

■ [LCD a ovládací panel](#)

Zobrazí se obrazovka pro výběr možností uložení dat.

3. [Vložte jednotku USB Flash do portu pro jednotku USB Flash.](#)

4. Vyberte možnost  **Jednotka USB Flash (USB flash drive)** a stiskněte tlačítko **OK**.

»»» Poznámka

- Pokud se otevře zpráva, která vás informuje o aktivním omezení operací, požádejte správce dané tiskárny o změnu nastavení.

5. Vyberte možnost  **Odstranit skenovaná data (Delete scanned data)** a stiskněte tlačítko **OK**.

Zobrazí se seznam souborů.

»»» Poznámka

- Můžete zobrazit náhled souboru, který se má odstranit, nebo přepínat režim seznamu souborů mezi soubory PDF a JPEG.

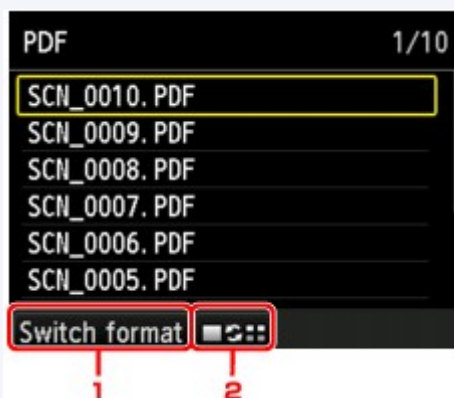

1. **Přepn. formát (Switch format)**

Stisknutím levého tlačítka **Funkce (Function)** můžete přepínat zobrazení seznamu dat PDF a dat JPEG.

2. Změnit zobrazení

Stisknutím prostředního tlačítka **Funkce (Function)** můžete přepínat zobrazení seznamu a náhledu.

Je-li vybrán formát dat PDF, bude na displeji LCD zobrazena pouze první stránka dat PDF.

6. Vyberte soubor, který chcete odstranit, a stiskněte tlačítko **OK**.

7. Na obrazovce pro potvrzení zvolte možnost **Ano (Yes)** a stiskněte tlačítko **OK**.

Tiskárna začne odstraňovat daný soubor.

Položky nastavení pro skenování pomocí ovládacího panelu

Některá nastavení skenování, například velikost skenování, rozlišení nebo formát dat, můžete změnit.

Když je zobrazena pohotovostní obrazovka skenování, stisknutím pravého tlačítka **Funkce (Function)** vyberte položku nastavení. Pomocí tlačítka ▲▼ zvolte položku nastavení, pomocí tlačítka ◀▶ zadejte nastavení a nakonec stiskněte tlačítko **OK**.

»»» Poznámka

- Předáváte-li naskenovaná data do počítače pomocí protokolu WSD (jeden ze síťových protokolů podporovaných v systémech Windows 10, Windows 8.1, Windows 8, Windows 7 a Windows Vista), není možné měnit nastavení skenování.
- V závislosti na umístění nelze vybrat některé položky nastavení. Tato část popisuje nastavení položek, pokud na obrazovce pro výběr cílového umístění dat vyberete možnost **Jednotka USB Flash (USB flash drive)**.

Položky nastavení, které nelze vybrat, jsou zobrazeny šedě.

- Některé položky nastavení nelze vybrat v kombinaci s jinými položkami, např. s vybranou možností **Typ dok. (Doc.type)** nebo s nabídkou skenování na obrazovce pro výběr cílového umístění dat. Pokud nelze vybranou kombinaci nastavení použít, na displeji LCD se zobrazí **Detaily chyby (Error details)** a jako položka nastavení se zobrazí ikona . V takovém případě zprávu potvrďte stisknutím levého tlačítka **Funkce (Function)** a upravte nastavení.
- Zadaná nastavení skenování, např. velikost skenování, rozlišení nebo formát dat, zůstanou zachována i po vypnutí tiskárny.
- Pokud zahájíte skenování v nabídce skenování, která není s vybraným nastavením k dispozici, zobrazí se na displeji LCD zpráva **Tato funkce není k dispozici s aktuálním nastavením. (The specified function is not available with current settings.)** Upravte nastavení podle pokynů na obrazovce.
- Informace o nastavení položek nebo postupu skenování z počítače:
 - V systému Windows:
 - [Dialogové okno Nastavení](#)
 - [Používání nástroje IJ Scan Utility](#)
 - V systému Mac OS:
 - Dialogové okno Nastavení
 - Používání nástroje IJ Scan Utility

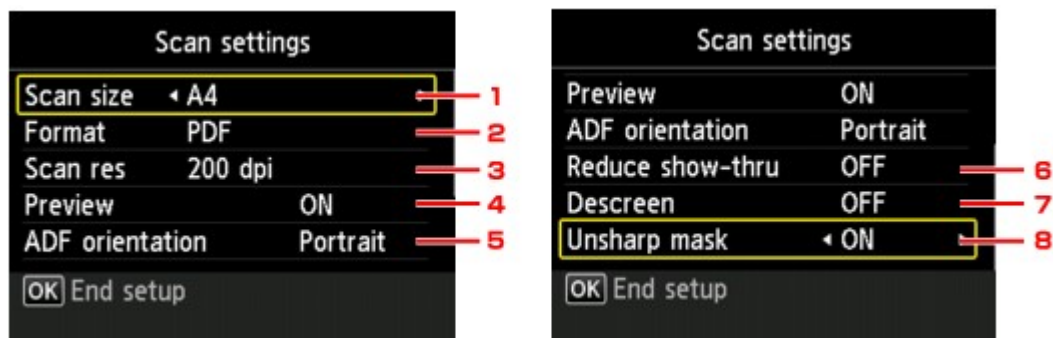

1. Vel.sken. (Scan size)

Vyberte velikost originálu.

2. Formát (Format)

Vyberte formát skenovaných dat.

3. Rozl.sken (Scan res) (Rozlišení skenování)

Vyberte rozlišení skenování.

4. Náhled (Preview)

Při ukládání dat na jednotku USB Flash nebo předávání do sdílené složky zvolte, zda zobrazit náhled skenovaných dat nebo ne.

5. Orientace ADF (ADF orientation)

Vyberte orientaci původního dokumentu.

Tato položka nastavení není k dispozici, pokud je v nastavení **Typ dok. (Doc.type)** vybrána možnost **Fotografie (Photo)**.

6. Omezit průhlednost (Reduce show-thru) (Snížení průhlednosti)

Při skenování tenkých dokumentů (například novin) mohou prosvítat znaky na zadní straně. Pokud se zdá, že na naskenovaném dokumentu prosvítají znaky, vyberte možnost **ZAP (ON)**.

Tato položka nastavení není k dispozici, pokud je v nastavení **Typ dok. (Doc.type)** vybrána možnost **Fotografie (Photo)**.

7. Potlačení rastru (Descreen)

Výtisk se skládá z teček, které vytvářejí znaky nebo grafiku. Interference různých způsobů skládání těchto bodů může mít za následek nepravidelné stínování nebo pruhy. Pokud si na naskenovaném obrazu všimnete nepravidelných stínů nebo pruhů, vyberte možnost **ZAP (ON)**.

Tato položka nastavení není k dispozici, pokud je v nastavení **Typ dok. (Doc.type)** vybrána možnost **Fotografie (Photo)**.

»»» Poznámka

- Pokud je funkce **Maska rozostření (Unsharp mask)** nastavena na hodnotu **ZAP (ON)**, mohou být některé efekty moaré nadále patrné i v případě, že je pro toto nastavení vybrána možnost **ZAP (ON)**. V takovém případě vyberte v nastavení funkce **Maska rozostření (Unsharp mask)** možnost **VYP (OFF)**.

8. Maska rozostření (Unsharp mask)

Může dojít ke zdůraznění obrysů malých znaků nebo tenkých objektů jako jsou chlupy nebo listy. Chcete-li zdůraznit obrysy naskenovaných dat, vyberte možnost **ZAP (ON)**.

Nastavení ovládacího panelu pomocí nástroje IJ Scan Utility (systém Windows)

V programu IJ Scan Utility můžete určit způsob odezvy při skenování pomocí ovládacího panelu.

»»» Poznámka

- V následujících popisech jsou jako příklady použity obrazovky pro skenování fotografií prostřednictvím ovládacího panelu.

1. [Spusťte nástroj IJ Scan Utility.](#)
2. Klepněte na tlačítko **Nastavení... (Settings...)**.

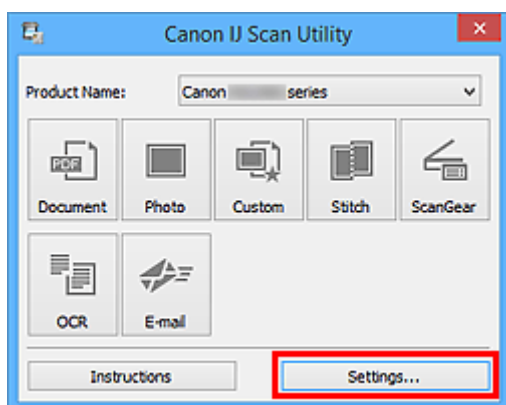

Zobrazí se dialogové okno Nastavení.

3. Na kartě  (Skenování z ovládacího panelu) vyberte režim skenování.

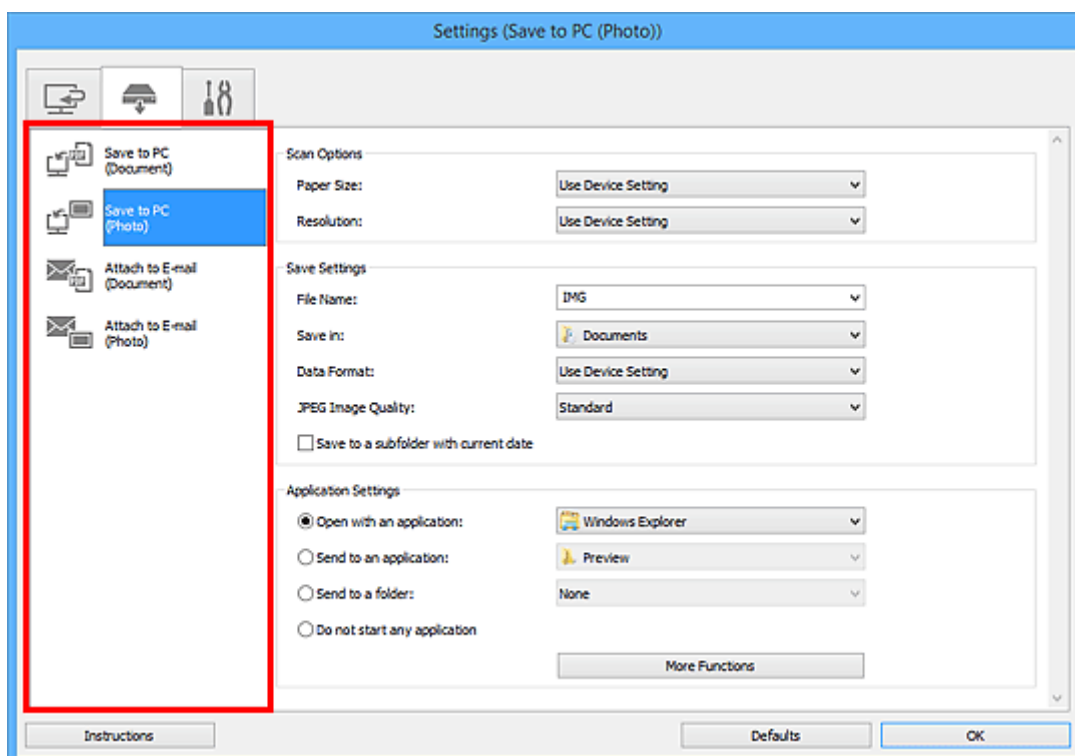

»»» Poznámka

- Podrobné informace naleznete zde.

- [Dialogové okno Nastavení \(Uložit do počítače \(dokument\)\)](#)
- [Dialogové okno Nastavení \(Uložit do počítače \(fotografie\)\)](#)
- [Dialogové okno Nastavení \(Připojit k e-mailu \(dokument\)\)](#)
- [Dialogové okno Nastavení \(Připojit k e-mailu \(fotografie\)\)](#)

4. Nastavte **Možnosti skenování (Scan Options)**.

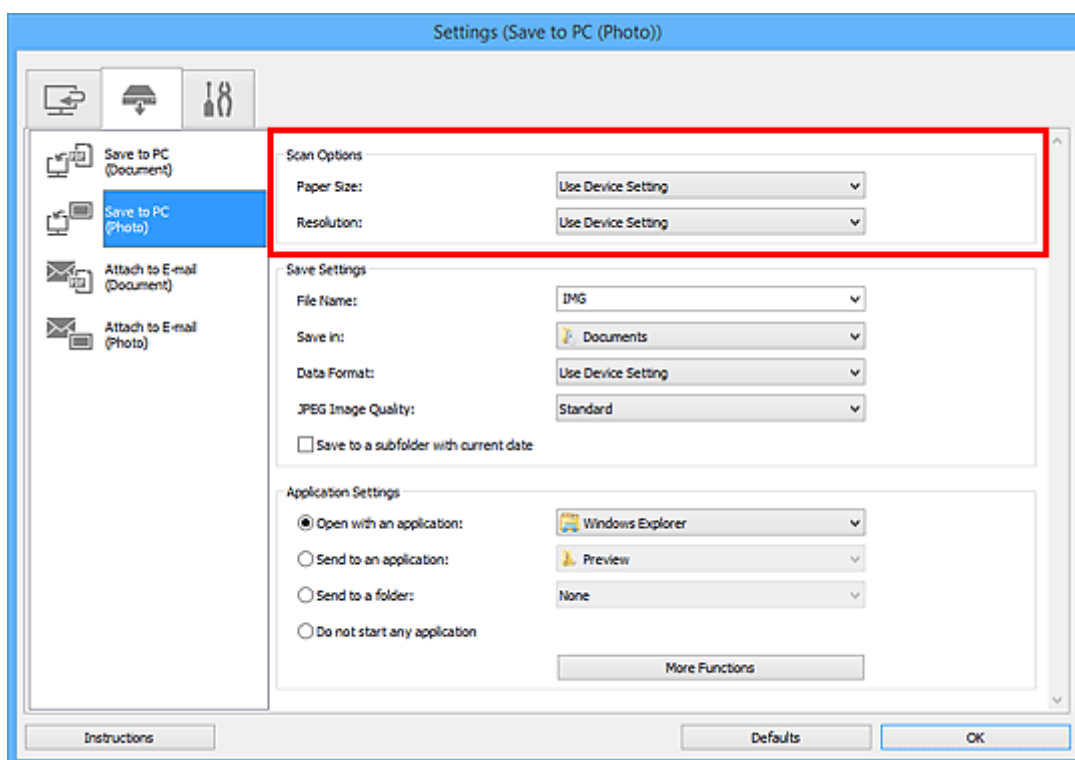

5. V nabídce **Nastavení uložení (Save Settings)** zadejte název souboru a další nastavení.

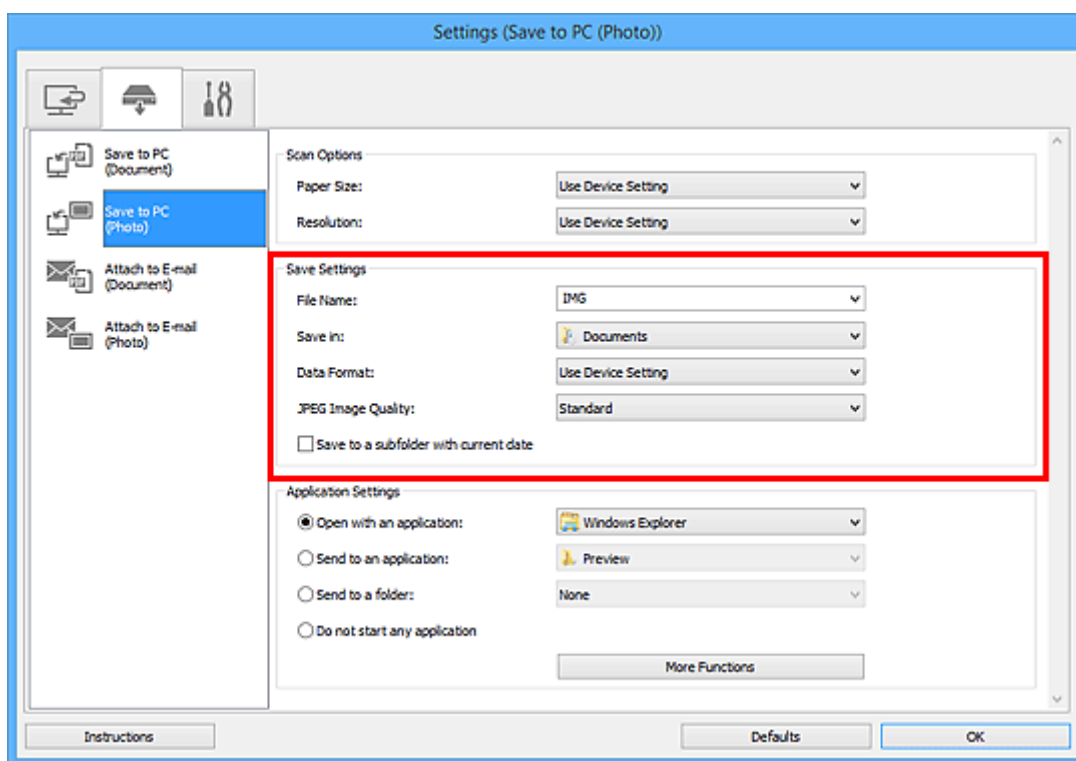

6. V nabídce **Nastavení aplikace (Application Settings)** vyberte aplikaci, kterou chcete po skenování spustit.

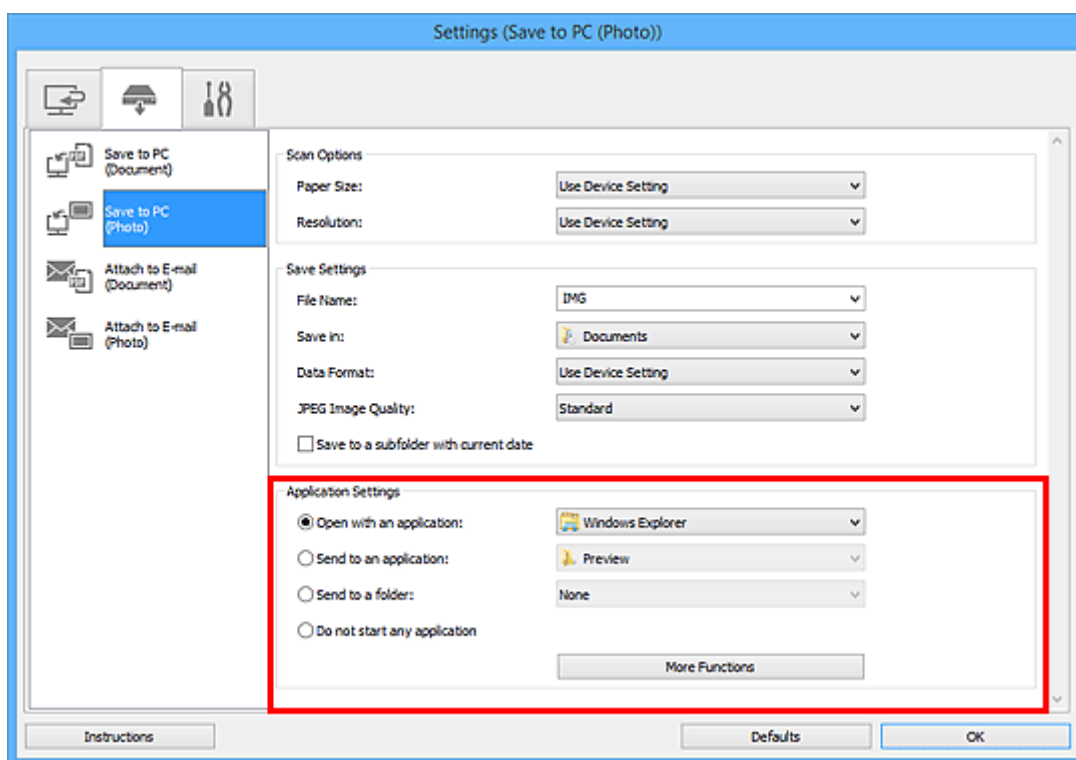

7. Klepněte na tlačítko **OK**.

Jakmile začnete skenovat pomocí ovládacího panelu, odezvy proběhnou v souladu s použitým nastavením.

Skenování pomocí chytrého telefonu nebo tabletu

Toto zařízení podporuje následující funkce skenování.

PIXMA/MAXIFY Cloud Link

PIXMA/MAXIFY Cloud Link představuje webovou službu poskytovanou společností Canon. Naskenované obrázky můžete uložit ve službě pro ukládání dat díky integraci v řadě cloudových služeb i bez potřeby počítače.

- [Použití služby PIXMA/MAXIFY Cloud Link](#)

Použití služby PIXMA/MAXIFY Cloud Link

Pomocí aplikace PIXMA/MAXIFY Cloud Link můžete připojit tiskárnu ke cloudové službě, například CANON iIMAGE GATEWAY, Evernote nebo Twitter, a používat následující funkce bez použití počítače:

- Tisk obrázků ze služby pro sdílení fotografií
- Tisk dokumentů ze služby pro správu dat
- Uložení naskenovaných obrazů do služby pro správu dat.
- Použití služby Twitter k hlášení stavu tiskárny, například žádný papír nebo nízká hladina inkoustu.

Navíc můžete použít různé funkce přidáním a zaregistrováním aplikací spojených s různými cloudovými službami.

■ [Použití služby PIXMA/MAXIFY Cloud Link z tiskárny](#)

■ [Použití služby PIXMA/MAXIFY Cloud Link z chytrého telefonu, tabletu nebo počítače](#)



»»» Důležité

- V některých zemích nemusí být software PIXMA/MAXIFY Cloud Link k dispozici nebo se mohou lišit dostupné aplikace.
- Některé aplikace vyžadují vytvoření účtu před jejich použitím. Pro takové aplikace nejdříve nastavte účet.
- Informace o tom, které modely podporují službu PIXMA/MAXIFY Cloud Link, naleznete na webu společnosti Canon.
- Obrazovka se může bez předchozího upozornění změnit.

Použití faxu

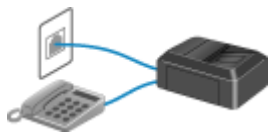

Příprava na faxování



**Odeslání faxů pomocí ovládacího panelu
tiskárny**



Registrace příjemců



Příjem faxů



Další užitečné funkce faxování



**Odeslání faxů z počítače (systém
Windows)**



**Odeslání faxů z počítače (systém Mac
OS)**

Příprava na faxování

Tiskárnu před použitím funkcí faxování připojte k telefonní lince a nastavte tiskárnu. Potom zadejte základní nastavení, např. informace o odesílateli, datum, čas a nastavení letního času.

»»» Důležité

- Pokud je napájení odpojeno:

Dojde-li k výpadku proudu nebo nechtěnému odpojení napájecího kabelu, bude vymazáno nastavení data a času.

- Nastavení informací o uživateli a nastavení adresáře budou zachována.
- Budou ztraceny všechny faxy uložené v paměti tiskárny včetně neodeslaných a přijatých faxů.

Pokud je napájení odpojeno, dojde k následující situaci:

- Nebudete moci odesílat ani přijímat faxy, dělat kopie a skenovat originály.
- Pokud připojíte telefon, budete jej moci používat, pokud to umožňuje vaše telefonní linka nebo telefon.

Nastavení tiskárny

Tiskárna musí být nastavena v závislosti na telefonní lince a použití funkcí faxování. Chcete-li nastavit tiskárnu, použijte níže popsany postup.

1. [Připojení telefonní linky](#)
2. [Nastavení typu telefonní linky](#)
3. [Nastavení režimu příjmu](#)

»»» Poznámka

- Nastavení faxu můžete provést podle pokynů na displeji LCD.

■ [Snadné nastavení \(Easy setup\)](#)

Pokud provedete nastavení podle pokynů na displeji LCD, režim příjmu je nastaven na možnost **Režim Priorita telefonu (TEL priority mode)** nebo **Režim Pouze fax (FAX only mode)**. Chcete-li přijímat faxy pomocí služby **DRPD** nebo zařízení **Přepínač sítě (Network switch)**, změňte režim příjmu.

■ [Nastavení režimu příjmu](#)

Základní nastavení pro faxování

- [Nastavení informací o odesílateli](#)

Připojení telefonní linky

Metoda připojení se liší v závislosti na telefonní lince.

- Pokud připojujete tiskárnu do zásuvky telefonní linky přímo / Pokud připojujete tiskárnu pomocí rozbočovače xDSL:

- [Základní připojení](#)

- Pokud připojujete tiskárnu k jiné lince, např. xDSL:

- [Připojení různých linek](#)

Není-li tiskárna správně připojena, nemůže posílat ani přijímat faxy. Správné připojení tiskárny.

»»» Důležité

- Nepřipojujte faxová zařízení a telefony paralelně (pouze v USA a Kanadě).

Pokud připojíte dvě nebo více faxových zařízení nebo telefonů paralelně, může dojít k následujícím potížím a tiskárna nemusí fungovat správně.

- Pokud během vysílání nebo příjmu faxu zvednete sluchátko telefonu, který je připojen paralelně, může dojít k poškození faxového obrazu a komunikační chybě.
- Služby, jako je identifikace volajícího, nemusí na telefonu fungovat správně.

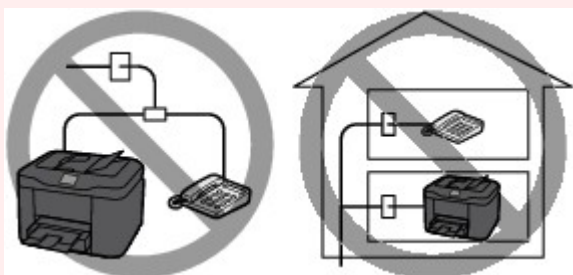

Pokud se nemůžete vyhnout paralelnímu zapojení, nastavte režim příjmu na hodnotu **Režim Priorita telefonu (TEL priority mode)**. Vezměte na vědomí, že může dojít k výše popsaným potížím. Faxy budete moci přijímat pouze ručně.

Základní připojení

Zkontrolujte, zda je tiskárna vypnuta, připojte jednu koncovku přiloženého kabelu telefonní linky ke konektoru telefonní linky vedle značky „LINE“ na tiskárně a druhou koncovku připojte ke konektoru telefonní linky v zásuvce nebo ke konektoru telefonní linky v rozbočovači xDSL.

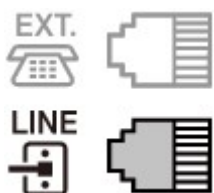

Po připojení telefonní linky k tiskárně zkontrolujte, zda je tiskárna vypnuta, připojte jednu koncovku modulárního kabelu ke konektoru externího zařízení vedle značky „EXT.“ na tiskárně a druhou koncovku připojte ke konektoru telefonní linky v telefonu.



»»» Důležité

- Před zapnutím tiskárny zkontrolujte, zda je k ní připojena telefonní linka.
Připojíte-li telefonní linku v době, kdy je tiskárna zapnutá, vypněte tiskárnu a odpojte napájecí kabel. Počkejte 1 minutu a potom připojte telefonní linku a napájecí kabel.

»»» Poznámka

- Podrobnosti o umístění konektoru telefonní linky a konektoru externího zařízení naleznete v části [Pohled zezadu](#).
- Před připojením telefonu či záznamníku, odstraňte krytku telefonního konektoru.
- **Pro uživatele ve Velké Británii:**

Pokud konektor externího zařízení nemůže být připojen ke konektoru této tiskárny, je zapotřebí zakoupit adaptér B.T., aby bylo možné zařízení zapojit následujícím způsobem:

Připojte adaptér B.T. k modulárnímu kabelu, který vede k externímu zařízení, a poté připojte adaptér B.T. do konektoru externího zařízení.

Připojení různých linek

Tato část popisuje připojení různých linek.

Toto jsou pouze příklady a není zaručeno, že budou vyhovovat všem podmínkám připojení. Podrobné informace naleznete v příručce dodané se síťovým zařízením, které připojujete k této tiskárně (řídící zařízení jako například modem xDSL (Digital Subscriber Line) nebo koncový adaptér).

»»» Poznámka

- xDSL je obecný termín pro vysokorychlostní digitální komunikační technologie využívající telefonní linky jako například ADSL/HDSL/SDSL/VDSL.

• Připojení internetového telefonu

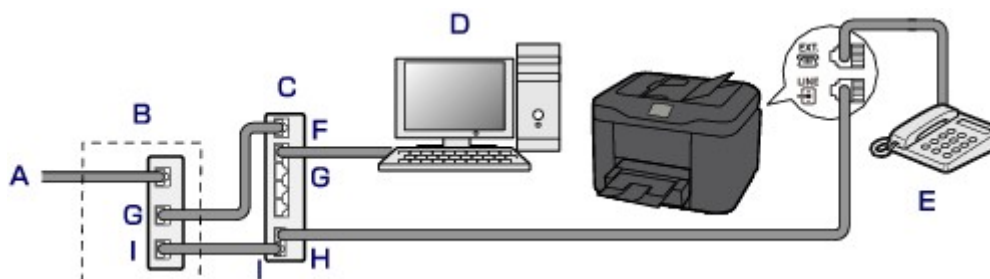

- A. Digitální linka DSL (Digital Subscriber Line)
- B. Modem xDSL (rozbočovač nemusí být součástí modemu)
- C. Vysokorychlostní směrovač kompatibilní s internetovým telefonem
- D. Počítač

- E. Telefon či záznamník
- F. port WAN (Wide Area Network)
- G. port LAN (Local Area Network)
- H. port TEL
- I. port LINE

* Konfigurace a názvy portů se mohou u různých produktů lišit.

»» Poznámka

- K lince xDSL se připojujete pomocí stejného typu linky, jaký je určený u možnosti **Typ telefonní linky (Telephone line type)**.

■ [Nastavení typu telefonní linky](#)

• Připojení k lince xDSL

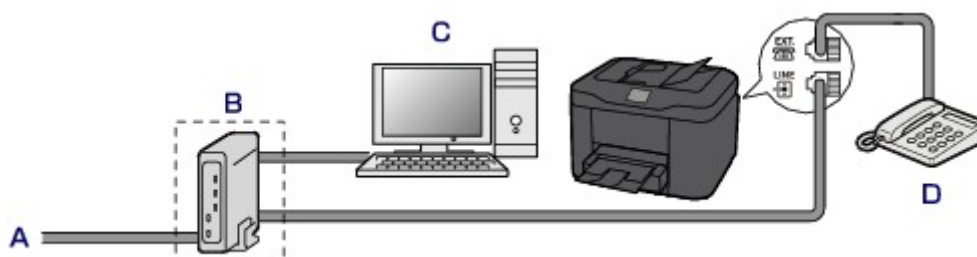

- A. Analogová linka
- B. Modem xDSL (rozbočovač nemusí být součástí modemu)
- C. Počítač
- D. Telefon či záznamník

»» Důležité

- Pokud v modemu není vestavěný rozbočovač, nesmí se telefonní linka před rozbočovačem (na straně zásuvky) větvit. Nezapojujte rozbočovače paralelně. Tiskárna by pak nemusela pracovat správně.

»» Poznámka

- K lince xDSL se připojujete pomocí stejného typu linky, jaký je určený u možnosti **Typ telefonní linky (Telephone line type)**.

■ [Nastavení typu telefonní linky](#)

• Připojení k lince ISDN

Podrobnosti o připojení ISDN (Integrated Service Digital Network) a jeho nastavení naleznete v příručkách dodaných s vaším terminálním adaptérem nebo dial-up routerem.

Nastavení typu telefonní linky

Než začnete tiskárnu používat, nastavte správný typ telefonní linky odpovídající použité telefonní lince. Pokud si nejste jisti, jakého typu je vaše telefonní linka, obraťte se na svého telefonního operátora. U připojení xDSL nebo ISDN se pro potvrzení typu linky obraťte na telefonního operátora nebo poskytovatele služeb.

»»» Poznámka

- V zemích a oblastech, kde není podporována funkce **Rotační pulsní (Rotary pulse)**, se možnost **Typ telefonní linky (Telephone line type)** nezobrazí.
- Chcete-li zkontrolovat aktuální nastavení, můžete vytisknout SEZNAM UZIV. DAT (USER'S DATA LIST).

■ [Souhrn hlášení a seznamů](#)

1. [Zkontrolujte, zda je tiskárna zapnutá.](#)

2. Na obrazovce DOMŮ vyberte možnost  **Nastavení (Setup).**

■ [Použití ovládacího panelu](#)

3. Vyberte možnost  **Nastavení zařízení (Device settings)** a stiskněte tlačítko **OK**.

4. Vyberte možnost **Nastavení faxu (FAX settings)** a stiskněte tlačítko **OK**.

5. Vyberte možnost **Uživatelská nastavení faxu (FAX user settings)** a stiskněte tlačítko **OK**.

6. Vyberte možnost **Typ telefonní linky (Telephone line type)** a stiskněte tlačítko **OK**.

7. Zvolte typ telefonní linky a stiskněte tlačítko **OK**.

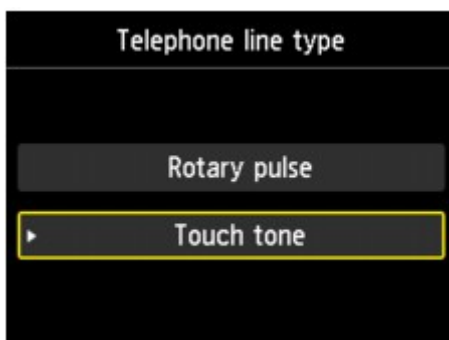

Rotační pulsní (Rotary pulse)

Tuto možnost vyberte, pokud je typem telefonní linky pulsní vytáčení.

Tlačítková tónová (Touch tone)

Tuto možnost vyberte, pokud je typem telefonní linky tónové vytáčení.

Nastavení režimu příjmu

Nastavte činnost při příjmu (režim příjmu).

Podrobné informace o nastavení režimu příjmu:

- [Nastavení režimu příjmu](#)

Můžete vybrat požadovaný režim.

Podrobné informace o režimech příjmu, které jsou k dispozici:

- [Režim příjmu](#)

Informace o upřesňujícím nastavení režimu příjmu:

- [Upřesňující nastavení režimu příjmu](#)

»»» Poznámka

- Postup příjmu se liší podle zvoleného režimu příjmu.

Podrobné informace o způsobech příjmu v závislosti na zvoleném režimu příjmu:

- [Příjem faxů](#)

- Pokud chcete využívat jednu telefonní linku pro faxy i hlasové hovory, je třeba telefon nebo záznamník připojit ke konektoru externího zařízení na této tiskárně.

Podrobné informace o připojení telefonu nebo záznamníku k tiskárně:

- [Základní připojení](#)

Nastavení režimu příjmu

Tato část popisuje postup výběru režimu příjmu.

1. [Zkontrolujte, zda je tiskárna zapnutá.](#)



2. Na obrazovce DOMŮ vyberte možnost **FAX**.

- [Použití ovládacího panelu](#)

3. Vyberte možnost **Sezn. funkcí (Function list)** a stiskněte tlačítko **OK**.

Zobrazí se obrazovka **Sezn. funkcí (Function list)**.

4. Vyberte možnost **Nastavení režimu příjmu (Receive mode settings)** a stiskněte tlačítko **OK**.

5. Zvolte režim příjmu a stiskněte tlačítko **OK**.

»»» Poznámka

- Chcete-li provést upřesňující nastavení příslušného režimu příjmu, ve vybraném režimu příjmu stiskněte pravé tlačítko **Funkce (Function)**.

Informace o upřesňujícím nastavení režimu příjmu:

■ [Upřesňující nastavení režimu příjmu](#)

- Podrobné informace o režimu příjmu:

■ [Režim příjmu](#)

- Služba **DRPD** je dostupná pouze v USA a Kanadě.
- Zařízení **Přepínač sítě (Network switch)** nemusí být v závislosti na zemi nebo oblasti zakoupení dostupné.
- Informace o příjmu faxů nebo postupu každého režimu příjmu naleznete v části [Příjem faxů](#).

Režim příjmu

Můžete vybrat režim příjmu, který odpovídá způsobu, jakým fax používáte, například zda pro fax používáte samostatnou linku atd.

Režim příjmu	Způsob, jakým fax používáte	Činnost při příjmu
Režim Priorita telefonu (TEL priority mode)	Pokud převážně přijímáte hovory (s telefonem nebo záznamníkem připojeným k tiskárně):	Při příchozím volání bude telefon vyzvánět. Zvedněte sluchátko. Při příchozím hlasovém hovoru mluve do telefonu. Pokud má v rámci hovoru proběhnout faxový přenos, zavěste sluchátko, jakmile začne tiskárna přijímat fax. »»» Poznámka <ul style="list-style-type: none">• V závislosti na typu nebo nastavení telefonu nemusí při příchozím hovoru telefon vyzvánět, i když je připojen k tiskárně.
DRPD nebo Přepínač sítě (Network switch)	Pokud převážně přijímáte hovory (s telefonem nebo záznamníkem připojeným k tiskárně) a pokud máte předplacenou službu rozpoznávání vzoru vyzvánění poskytovanou telefonním operátorem:	Při příchozím volání bude telefon vyzvánět. Tiskárna pozná fax podle vzorku vyzvánění faxu. Pokud je hovor fax, tiskárna jej přijme automaticky. V případě, že tiskárna nerozpozná vzorek vyzvánění faxu, bude telefon dále vyzvánět. »»» Poznámka <ul style="list-style-type: none">• V závislosti na typu nebo nastavení telefonu nemusí při příchozím hovoru telefon vyzvánět, i když je připojen k tiskárně.
Režim Pouze fax (FAX only mode)	Pokud nepřijímá hovory:	Pokud přijde fax, tiskárna jej přijme automaticky.

Upřesňující nastavení režimu příjmu

Lze zadat upřesňující nastavení každého režimu příjmu.

- **Upřesňující nastavení možnosti Režim Priorita telefonu (TEL priority mode)**

Můžete nastavit následující položky.

- **Ruční/automatické přepínání (Manual/auto switch)**

Pokud zvolíte možnost **ZAP (ON)**, přijme tiskárna fax automaticky po zadané době vyzvánění externího přístroje.

Můžete zadat dobu, která má uplynout před zahájením automatického příjmu faxů.

- **Pohodlný příjem (User-friendly reception)**

Pokud vyberete možnost **ZAP (ON)**, přepne se tiskárna automaticky z telefonního hovoru na příjem faxu při zjištění faxového signálu (signál CNG), když zvednete sluchátko nebo hovor přijme záznamník. Připojíte-li k tiskárně záznamník a chcete-li, aby se tiskárna po přijetí hovoru záznamníkem automaticky přepnula na příjem faxu, zvolte možnost **ZAP (ON)**.

Pokud vyberete možnost **VYP (OFF)**, tiskárna se nepřepne z telefonního hovoru na příjem faxu automaticky, ani v případě, že tiskárna zjistí faxový signál (signál CNG). Pokud nechcete, aby se tiskárna přepínala automaticky během hovoru, zvolte možnost **VYP (OFF)**.

►► Poznámka

- Pokud se přihlásíte ke službě Duplex Ringing v Hongkongu, je počet vyzvánění externího přístroje určen v nastavení **Příchozí vyzvánění (Incoming ring)** v režimu **Režim Pouze fax (FAX only mode)** dostupném v režimu **Režim Priorita telefonu (TEL priority mode)**.

Chcete-li zadat počet vyzvánění externího zařízení v režimu **Režim Priorita telefonu (TEL priority mode)**, vyberte možnost **Režim Pouze fax (FAX only mode)** na obrazovce **Nastavení režimu příjmu (Receive mode settings)**, zadejte počet vyzvánění externího zařízení v nastavení **Příchozí vyzvánění (Incoming ring)** a na obrazovce **Nastavení režimu příjmu (Receive mode settings)** přepněte do režimu **Režim Priorita telefonu (TEL priority mode)**.

- Pokud se přihlásíte ke službě Duplex Ringing v Hongkongu, doporučuje se v nastavení **Ruční/automatické přepínání (Manual/auto switch)** nastavit možnost **VYP (OFF)**.

- **Upřesňující nastavení možnosti Režim Pouze fax (FAX only mode)**

Můžete nastavit následující položku.

- **Příchozí vyzvánění (Incoming ring)**

Při příchozím volání můžete zadat počet vyzvánění externího zařízení.

- **Upřesňující nastavení možnosti DRPD**

Můžete nastavit následující položky.

- **DRPD: Vzorek vyzvánění faxu (DRPD: FAX ring pattern)**

Určuje jedinečný vzorec vyzvánění v případě hovoru, který tiskárna považuje za příchozí fax.

Používáte-li službu DRPD, nastavte vzorec vyzvánění tak, aby odpovídal vzorci přidělenému vaší telefonní společnosti.

■ [Nastavení vzoru vyzvánění u služby DRPD \(pouze USA a Kanada\)](#)

- **Příchozí vyzvánění (Incoming ring)**

Při příchozím volání můžete zadat počet vyzvánění externího zařízení.

- **Upřesňující nastavení možnosti Přepínač sítě (Network switch)**

Můžete nastavit následující položku.

- **Příchozí vyzvánění (Incoming ring)**

Při příchozím volání můžete zadat počet vyzvánění externího zařízení.

Nastavení vzoru vyzvánění u služby DRPD (pouze USA a Kanada)

Pokud máte předplacenou službu DRPD (Distinctive Ring Pattern Detection), váš telefonní operátor vám přidělí k jedné telefonní lince dvě nebo více telefonních čísel s charakteristickými vzory vyzvánění. Takto získáte různá čísla pro faxy a hlasové hovory na jediné telefonní lince. Tiskárna bude automaticky monitorovat vzor vyzvánění a automaticky přijímat faxy, pokud bude vzor vyzvánění odpovídat faxu.

Chcete-li používat službu DRPD, podle následujících pokynů si nastavte faxový vzor vyzvánění tak, aby odpovídal vzoru přidělenému telefonním operátorem.

»»» Poznámka

- Podrobné informace o této službě získáte od svého telefonního operátora.

1. [Zkontrolujte, zda je tiskárna zapnutá.](#)



2. Na obrazovce DOMŮ vyberte možnost **FAX**.

■ [Použití ovládacího panelu](#)

3. Vyberte možnost **Sezn. funkcí (Function list)** a stiskněte tlačítko **OK**.

Zobrazí se obrazovka **Sezn. funkcí (Function list)**.

4. Vyberte možnost **Nastavení režimu příjmu (Receive mode settings)** a stiskněte tlačítko **OK**.

5. Zvolte možnost **DRPD**.

6. Stiskněte pravé tlačítko **Funkce (Function)**.

7. Vyberte možnost **DRPD: Vzorek vyzvánění faxu (DRPD: FAX ring pattern)** a stiskněte tlačítko **OK**.

Zobrazí se obrazovka **DRPD: Vzorek vyzvánění faxu (DRPD: FAX ring pattern)**.

8. Zvolte vzorek vyzvánění, který byl přidělen k vašemu faxovému číslu telefonním operátorem, a stiskněte tlačítko **OK**.



9. Stiskněte tlačítko **Zpět (Back)**.

Zobrazí se obrazovka **Nastavení režimu příjmu (Receive mode settings)**.

10. Stiskněte tlačítko **OK**.

Zobrazí se obrazovka **Sezn. funkcí (Function list)**.

Nastavení informací o odesílateli

Můžete nastavit informace o odesílateli, např. datum, čas, název jednotky nebo faxové či telefonní číslo jednotky.

- [Informace o odesílateli](#)
- [Nastavení data a času](#)
- [Nastavení letního času](#)
- [Registrace informací o uživateli](#)

Informace o odesílateli

Je-li registrován název jednotky a faxové nebo telefonní číslo jednotky, jsou tato data vytištěna na faxovém zařízení příjemce společně s datem a časem jako informace o odesílateli.

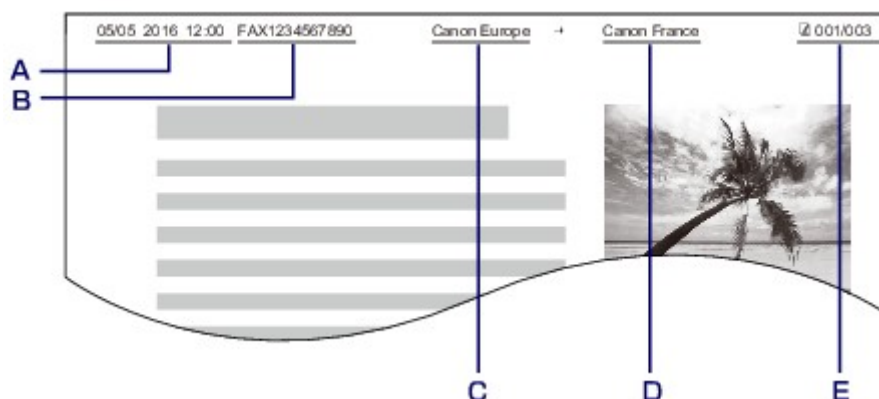

- A. Datum a čas přenosu
- B. Faxové nebo telefonní číslo jednotky
- C. Název jednotky
- D. Při odesílání faxů je vytištěno jméno registrovaného příjemce.
- E. Číslo stránky

►► Poznámka

- Chcete-li zkontrolovat zaregistrované informace o odesílateli, můžete vytisknout SEZNAM UZIV. DAT (USER'S DATA LIST).

- [Souhrn hlášení a seznamů](#)

- Při odesílání černobílých faxů můžete vybrat, zda se budou informace o odesílateli tisknout uvnitř nebo vně oblasti obrazu.

Zadejte nastavení hodnoty **Poloha TTI (TTI position)** v části **Upřesnit nastavení faxu (Advanced FAX settings)** u položky **Nastavení faxu (FAX settings)**.

- [Upřesnit nastavení faxu \(Advanced FAX settings\)](#)

- Můžete vybrat z těchto tří formátů tisku data: **RRRR/MM/DD (YYYY/MM/DD)**, **MM/DD/RRRR (MM/DD/YYYY)** a **DD/MM/RRRR (DD/MM/YYYY)**.

Vyberte formát tisku data pro možnost **Formát zobrazení data (Date display format)** u položky **Nastavení zařízení uživatele (Device user settings)**.

Nastavení data a času

Tato část popisuje postup nastavení data a času.

1. [Zkontrolujte, zda je tiskárna zapnutá.](#)

2. Na obrazovce DOMŮ vyberte možnost  **Nastavení (Setup).**

■ [Použití ovládacího panelu](#)

3. Vyberte možnost  **Nastavení zařízení (Device settings)** a stiskněte tlačítko **OK**.
4. Vyberte možnost **Nastavení zařízení uživatele (Device user settings)** a stiskněte tlačítko **OK**.
5. Vyberte možnost **Nastavení data/času (Date/time setting)** a stiskněte tlačítko **OK**.
6. Nastavte datum a čas.

Chcete-li zadat datum a čas, pomocí tlačítka ◀▶ přesuňte kurzor na požadovanou položku a pomocí tlačítka ▲▼ zadejte datum a čas.

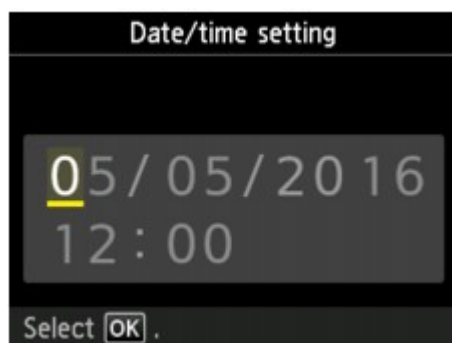

Datum a čas zadejte ve 24 hodinovém formátu.

Vložte pouze poslední dvě číslice letopočtu.

7. Stiskněte tlačítko **OK**.
8. Stisknutím tlačítka **DOMŮ (HOME)** se vraťte na obrazovku DOMŮ.

Nastavení letního času

Některé země používají systém letního času, který v určitou roční dobu posune čas hodin dopředu.

Chcete-li, aby tiskárna měnilo čas automaticky, uložte datum začátku a konce letního času.

»»» Důležité

- Ve výchozím nastavení položky **Nastavení letního času (Daylight saving time setting)** nemusí být uvedeny nejnovější informace z jednotlivých zemí nebo oblastí. Výchozí nastavení je potřeba změnit v souladu s nejnovějšími informacemi z vaší země či regionu.

»»» Poznámka

- V závislosti na zemi nebo oblasti zakoupení nemusí být toto nastavení dostupné.

1. [Zkontrolujte, zda je tiskárna zapnutá.](#)

2. Na obrazovce DOMŮ vyberte možnost **Nastavení (Setup).**

- [Použití ovládacího panelu](#)

3. Vyberte možnost **Nastavení zařízení (Device settings)** a stiskněte tlačítko **OK**.

4. Vyberte možnost **Nastavení zařízení uživatele (Device user settings)** a stiskněte tlačítko **OK**.

5. Vyberte možnost **Nastavení letního času (Daylight saving time setting)** a stiskněte tlačítko **OK**.

6. Vyberte možnost **ZAP (ON)** a stiskněte tlačítko **OK**.

Chcete-li používání letního času zakázat, nastavte možnost na **VYP (OFF)**.

7. Nastavte datum a čas začátku letního času.

1. Nastavte datum začátku letního času.

Pomocí tlačítka ▲▼ změníte položku nastavení, pomocí tlačítka ◀▶ změníte nastavení a výběr potvrďte pomocí tlačítka **OK**.



2. Nastavte čas (ve 24hodinovém formátu) začátku letního času.

Chcete-li zadat datum a čas, pomocí tlačítka ◀▶ přesuňte kurzor na požadovanou položku, pomocí tlačítka ▲▼ zadejte datum a čas a poté stiskněte tlačítko **OK**.

Před jednomístné číslice vložte nulu.

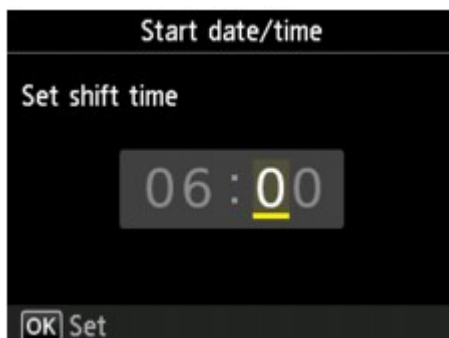

8. Nastavte datum a čas konce letního času.

1. Nastavte datum konce letního času.

Pomocí tlačítka ▲▼ změníte položku nastavení, pomocí tlačítka ◀▶ změníte nastavení a výběr potvrďte pomocí tlačítka **OK**.



2. Nastavte čas (ve 24hodinovém formátu) konce letního času.

Chcete-li zadat datum a čas, pomocí tlačítka ◀▶ přesuňte kurzor na požadovanou položku, pomocí tlačítka ▲▼ zadejte datum a čas a poté stiskněte tlačítko **OK**.

Před jednomístné číslice vložte nulu.

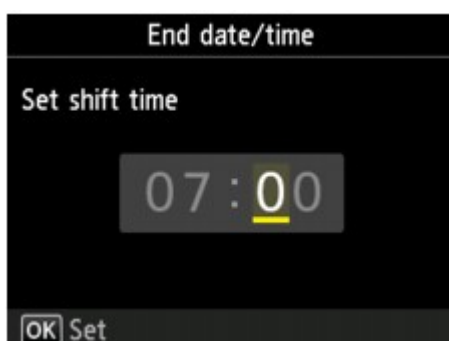

9. Stisknutím tlačítka **DOMŮ (HOME)** se vraťte na obrazovku **DOMŮ**.

Registrace informací o uživateli

Tato část popisuje postup registrace informací o uživateli.

»» Poznámka

- Před odesláním faxu na obrazovce **Nastavení informací o uživateli (User information settings)** zkontrolujte, zda je v položkách **Název jednotky (Unit name)** a **Telefonní jednotka (Unit TEL)** zadáno vaše jméno a faxové nebo telefonní číslo (pouze v USA).

1. [Zkontrolujte, zda je tiskárna zapnutá.](#)

2. Na obrazovce DOMŮ vyberte možnost  **Nastavení (Setup).**

- [Použití ovládacího panelu](#)

3. Vyberte možnost  **Nastavení zařízení (Device settings)** a stiskněte tlačítko **OK**.

4. Vyberte možnost **Nastavení faxu (FAX settings)** a stiskněte tlačítko **OK**.

5. Vyberte možnost **Uživatelská nastavení faxu (FAX user settings)** a stiskněte tlačítko **OK**.

6. Vyberte možnost **Nastavení informací o uživateli (User information settings)** a stiskněte tlačítko **OK**.

Zobrazí se obrazovka, na které můžete zaregistrovat zobrazený název a faxové nebo telefonní číslo jednotky.

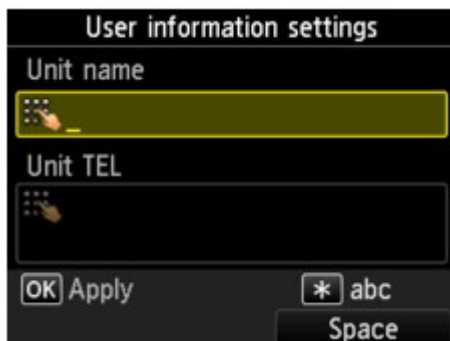

7. Zadejte název jednotky.

1. Přesuňte kurzor do pole **Název jednotky (Unit name)**.
2. Zadejte název jednotky.

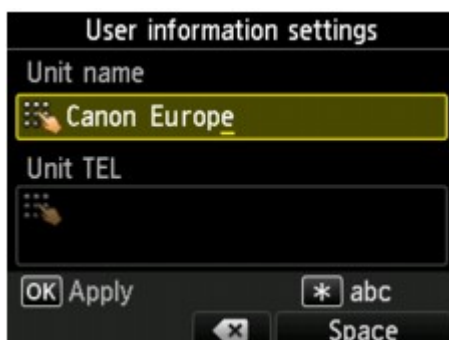

3. Stiskněte tlačítko **OK**.

»»» Poznámka

- Jméno může obsahovat až 24 znaků včetně mezer.
- Podrobné informace o zadávání nebo mazání znaků:
 - [Zadávání číslic, písmen a symbolů](#)

8. Zadejte faxové nebo telefonní číslo jednotky.

1. Přesuňte kurzor do pole **Telefonní jednotka (Unit TEL)**.
2. Zadejte faxové nebo telefonní číslo jednotky.

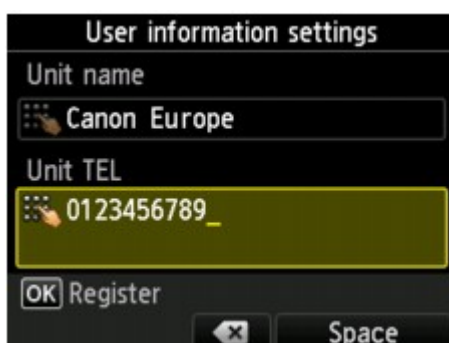

»»» Poznámka

- Můžete zadat faxové nebo telefonní číslo (maximálně 20 číslic včetně mezer).
- Podrobné informace o zadávání nebo mazání znaků:
 - [Zadávání číslic, písmen a symbolů](#)

9. Dokončete registraci stisknutím tlačítka **OK**.

Odesílání faxů pomocí ovládacího panelu tiskárny

- Odesílání faxů zadáním faxového nebo telefonního čísla
- Opětovné odeslání faxů (opakované vytočení obsazeného čísla)
- Nastavení položek pro odesílání faxů
- Odesílání faxů pomocí užitečných funkcí

Odesílání faxů zadáním faxového nebo telefonního čísla

Tato část popisuje přímé vytáčení a odesílání faxů prostřednictvím zadání faxových a telefonních čísel.

»»» Důležité

- V případě chybného vytáčení nebo nesprávné registrace faxových nebo telefonních čísel se může stát, že budou faxy doručeny nesprávným příjemcům. Při odesílání důležitých dokumentů doporučujeme konzultovat odeslání nejprve telefonicky.

■ [Odeslání faxu po dokončení hovoru na telefonu](#)

1. [Zkontrolujte, zda je tiskárna zapnutá.](#)
2. [Vložte dokument na skleněnou desku nebo do podavače ADF.](#)

»»» Důležité

- Odesíláte-li oboustranný dokument, položte jej na skleněnou desku. Z ADF nelze automaticky skenovat a odesílat oboustranné dokumenty.

»»» Poznámka

- Podrobné informace o typech, vlastnostech a způsobu vkládání dokumentů:

■ [Vkládání originálů](#)

3. Na obrazovce DOMŮ vyberte možnost  **FAX**.

■ [Použití ovládacího panelu](#)

Zobrazí se pohotovostní obrazovka faxování.

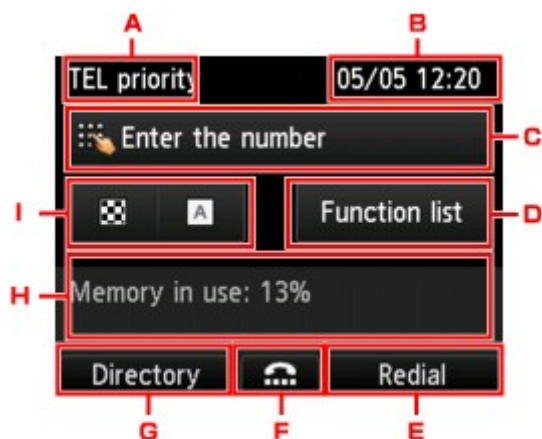

A. Režim příjmu

V současné době je aktivní režim příjmu.

B. Datum a čas

Je uveden datum a čas.

C. Pole pro zadání faxového nebo telefonního čísla

Zadaná čísla jsou zobrazena.

D. **Sezn. funkcí (Function list)**

Každou funkci faxu můžete použít a změnit nastavení faxu.

E. **Opakované vytáčení (Redial)**

Výběrem můžete během opakované volby faxy odeslat.

■ [Opětovné odeslání faxů \(opakované vytočení obsazeného čísla\)](#)

F. Vytáčení se zavěšeným sluchátkem

Výběrem můžete odeslat faxy s využitím funkce vytáčení se zavěšeným sluchátkem.

■ [Použití funkce vytáčení se zavěšeným sluchátkem](#)

G. **Adresář (Directory)**

Umožňuje vybrat zaregistrované faxové/telefonní číslo.

■ [Odeslání faxu registrovanému příjemci](#)

H. Aktuální stav

Zobrazí se aktuální stav.

I. Nastavení odesílání

■ [Nastavení položek pro odesílání faxů](#)

»»» Poznámka

- Pokud jste tiskárnu ještě nenastavili pro odesílání a příjem faxů, po prvním výběru možnosti **FAX** se na displeji LCD zobrazí zpráva pro nastavení. Nastavení pro faxování provedete podle pokynů na displeji LCD.

4. Pomocí číselných tlačítek vytočte faxové/telefonní číslo příjemce.

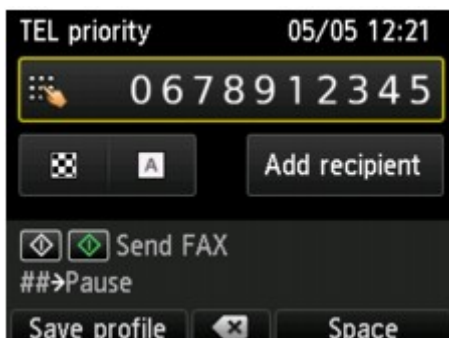

Pomocí následujících tlačítek vytočte faxové nebo telefonní číslo příjemce.

Číselná tlačítka:

Vloží číslo.

Pravé tlačítko Funkce (Function):

Vloží mezeru.

Prostřední tlačítko Funkce (Function):

Odstraní poslední zadaný znak.

Levé tlačítko Funkce (Function):

Podle potřeby můžete zaregistrovat stávající nastavení tisku jako vlastní nastavení.

- [Registrace oblíbeného nastavení \(Vlastní profily\)](#)

5. Chcete-li provést barevné vysílání, stiskněte tlačítko **Barevný (Color)**. Chcete-li provést černobílé vysílání, stiskněte tlačítko **Černý (Black)**.

Tiskárna začne skenovat dokument.

»»» Důležité

- Barevné vysílání je možné jen v případě, že faxové zařízení příjemce podporuje také barevné faxování.
- Neotevírejte kryt dokumentu, dokud není skenování dokončeno.

6. Spusťte odesílání.

- **Vložení dokumentu do ADF:**

Tiskárna dokument automaticky naskenuje a zahájí odesílání faxu.

»»» Poznámka

- Chcete-li zrušit vysílání faxu, stiskněte tlačítko **Zastavit (Stop)**. Chcete-li zrušit vysílání faxu v průběhu přenosu, stiskněte tlačítko **Zastavit (Stop)** a postupujte podle pokynů na displeji LCD.
- Zůstanou-li v podavači ADF po stisknutí tlačítka **Zastavit (Stop)** v průběhu skenování nějaké dokumenty, zobrazí se na displeji LCD zpráva **V podavači ADF je dokument. Vysuňte dokument výběrem **OK**.** (**Document in ADF. Select **OK** to eject document.**). Zbývající dokumenty budou automaticky vysunuty po stisknutí tlačítka **OK**.

- **Vložení dokumentu na skleněnou desku:**

Po naskenování prvního dokumentu se zobrazí potvrzovací obrazovka s otázkou, zda chcete vložit další dokument.

Chcete-li odeslat naskenovaný dokument, stiskněte tlačítko **OK** a stránka se začne odesílat.

Chcete-li odeslat dvě nebo více stránek, postupujte podle zprávy a vložte další stránku. Stiskněte tlačítko **Barevný (Color)** nebo **Černý (Black)**. Po naskenování všech stránek stiskněte tlačítko **OK** a stránky se začnou odesílat.

»»» Poznámka

- Chcete-li zrušit odesílání faxu, stiskněte tlačítko **Zastavit (Stop)**.

»»» Poznámka

- Pokud je tiskárna připojena k systému PBX (Private Branch Exchange), podrobnosti o vytáčení faxového/telefonního čísla příjemce naleznete v pokynech k obsluze systému.
- Pro případ, že tiskárna nemůže fax odeslat, protože je například obsazena linka příjemce, je vybavena funkcí automatického opakovaného vytáčení čísla po uplynutí zadaného intervalu. Automatické opakované vytáčení je ve výchozím nastavení aktivní.

- [Automatické opakované vytáčení](#)

- Neodeslané dokumenty, například dokumenty čekající během opakovaného vytáčení, jsou uloženy v paměti tiskárny. Tyto dokumenty nejsou uloženy, dojde-li k chybě při jejich odesílání.

- [Dokument uložený v paměti tiskárny](#)

- Neodpojujte napájecí kabel, dokud nejsou odeslány všechny dokumenty. Po odpojení napájecího kabelu budou ztraceny všechny neodeslané dokumenty uložené v paměti tiskárny.

Opětovné odeslání faxů (opakované vytočení obsazeného čísla)

Existují dva způsoby opakovaného vytáčení: automatické opakované vytáčení a ruční opakované vytáčení.

- Automatické opakované vytáčení

Odešlete-li dokument, avšak linka příjemce je právě obsazená, tiskárna provede po určeném časovém intervalu opakované vytáčení.

■ [Automatické opakované vytáčení](#)

- Ruční opakované vytáčení

Příjemce můžete opakovaně vytočit zadáním faxového nebo telefonního čísla.

■ [Ruční opakované vytáčení](#)

»»» Důležité

- V případě chybného vytáčení nebo nesprávné registrace faxových nebo telefonních čísel se může stát, že budou faxy doručeny nesprávným příjemcům. Při odesílání důležitých dokumentů doporučujeme konzultovat odeslání nejprve telefonicky.

■ [Odeslání faxu po dokončení hovoru na telefonu](#)

»»» Poznámka

- Automatické opakované vytáčení je ve výchozím nastavení aktivní.
- Podrobné informace o základních operacích odesílání:

■ [Odesílání faxů zadáním faxového nebo telefonního čísla](#)

Automatické opakované vytáčení

Můžete aktivovat nebo deaktivovat automatické opakované vytáčení. Aktivujete-li automatické opakované vytáčení, můžete zadat maximální počet pokusů o opakované vytočení a prodlevu tiskárny mezi pokusy o opakované vytočení.

Nastavení automatického opakovaného vytáčení povolte a zadejte v položce **Automatické opakované vytáčení (Auto redial)** nabídky **Upřesnit nastavení faxu (Advanced FAX settings)** v části **Nastavení faxu (FAX settings)**.

■ [Upřesnit nastavení faxu \(Advanced FAX settings\)](#)

»»» Důležité

- Během automatického opakovaného vytáčení je neodeslaný fax dočasně uložen v paměti tiskárny, dokud není odeslání faxu dokončeno. Dojde-li k výpadku napájení nebo odpojíte-li napájecí kabel před dokončením automatického opakovaného vytáčení, všechny faxy uložené v paměti tiskárny budou odstraněny bez odeslání.

»»» Poznámka

- Chcete-li automatické opakované vytáčení zrušit, počkejte, až tiskárna začne znovu vytáčet, a stiskněte na tiskárně tlačítko **Zastavit (Stop)**.

- Chcete-li zrušit automatické opakované vytáčení, odstraňte neodeslaný fax z paměti tiskárny ve chvíli, kdy se tiskárna nachází v pohotovostním stavu před opakovaným vytočením čísla. Podrobné informace naleznete v části [Odstranění dokumentů z paměti tiskárny](#).

Ruční opakované vytáčení

Při ručním opakovaném vytáčení používejte níže popsany postup.

1. [Zkontrolujte, zda je tiskárna zapnutá](#).
2. [Vložte dokument na skleněnou desku nebo do podavače ADF](#).

3. Na obrazovce DOMŮ vyberte možnost  **FAX**.

- [Použití ovládacího panelu](#)

Zobrazí se pohotovostní obrazovka faxování.

4. Nastavení odesílání podle potřeby upravte.

- [Nastavení položek pro odesílání faxů](#)

5. Stiskněte pravé tlačítko **Funkce (Function)**.

Zobrazí se obrazovka **Opak.vytáčení (Redial)**.



6. Vyberte číslo příjemce, které chcete znovu vytočit, a stiskněte tlačítko **OK**.
7. Chcete-li provést barevné vysílání, stiskněte tlačítko **Barevný (Color)**. Chcete-li provést černobílé vysílání, stiskněte tlačítko **Černý (Black)**.

»»» Důležité

- Barevné vysílání je možné jen v případě, že faxové zařízení příjemce podporuje také barevné faxování.

»» Poznámka

- Pro potřeby ručního opakovaného vytáčení si tiskárna pamatuje až 10 posledních zadaných faxových nebo telefonních čísel příjemců. Tiskárna si nepamatuje žádné příjemce, jejichž čísla byla vytočena pomocí funkce opakované volby nebo prostřednictvím adresáře.
- Chcete-li zrušit ruční opakované vytáčení, stiskněte tlačítko **Zastavit (Stop)**. Chcete-li zrušit vysílání faxu v průběhu přenosu, stiskněte tlačítko **Zastavit (Stop)** a postupujte podle pokynů na displeji LCD.
- Zůstanou-li v podavači ADF po stisknutí tlačítka **Zastavit (Stop)** v průběhu skenování nějaké dokumenty, zobrazí se na displeji LCD zpráva **V podavači ADF je dokument. Vysuňte dokument výběrem **OK**. (Document in ADF. Select **OK** to eject document.)**. Zbývající dokumenty budou automaticky vysunuty po stisknutí tlačítka **OK**.

Nastavení položek pro odesílání faxů

Podle potřeby můžete nastavení odesílání, jako je rozlišení skenování, změnit na pohotovostní obrazovce faxu.

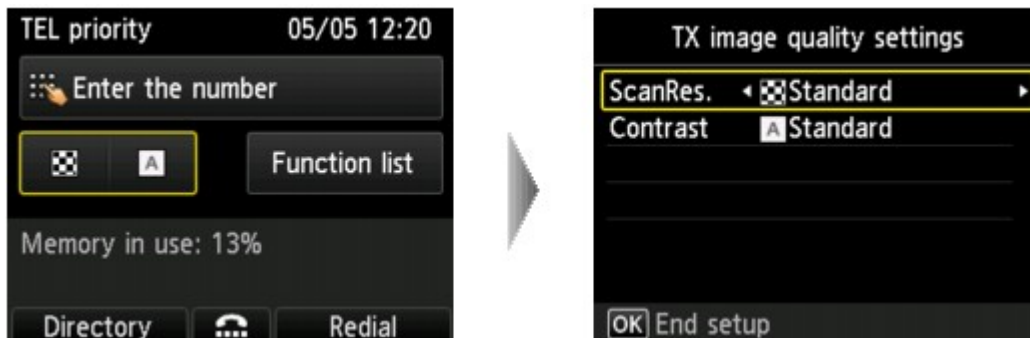

Pomocí tlačítka ▲▼ přejděte na položku nastavení a pomocí tlačítka ◀▶ změňte nastavení.

- **Rozl.sken (ScanRes.)**

K dispozici je následující nastavení rozlišení skenování.

Standardní (Standard)

Vhodné pro dokumenty obsahující pouze text.

Jemná (Fine)

Vhodné pro dokumenty s jemným rozlišením tisku.

Velmi jemná (Extra fine)

Vhodné pro detailní ilustrace nebo pro dokumenty s jemným rozlišením tisku.

Není-li faxové zařízení příjemce kompatibilní s rozlišením **Velmi jemná (Extra fine)** (300 x 300 dpi), bude fax odeslán v rozlišení **Standardní (Standard)** nebo **Jemná (Fine)**.

Fotografie (Photo)

Vhodné pro fotografie.

»»» **Poznámka**

- Při odesílání barevného faxu jsou dokumenty vždy naskenovány se stejným rozlišením (200 x 200 dpi). Kvalita obrazu (stupeň komprese) je určena vybraným rozlišením skenování s výjimkou nastavení **Velmi jemná (Extra fine)** a **Fotografie (Photo)**, která poskytují stejnou kvalitu obrazu.

- **Kontrast (Contrast)**

Vyberte z dostupného nastavení úrovně kontrastu skenování (**Nízká (Lower)**, **Standardní (Standard)** a **Vysoká (Higher)**).

Po dokončení úprav nastavení a stisknutí tlačítka **OK** se displej LCD změní zpět na pohotovostní obrazovku faxu.

Odesílání faxů pomocí užitečných funkcí

- **Odeslání faxu po dokončení hovoru na telefonu**
- **Odeslání faxu registrovanému příjemci**
- **Odeslání stejného dokumentu několika příjemcům (sekvenční vysílání)**
- **Omezení rizika odeslání faxu nesprávnému příjemci**
- **Použití funkce vytáčení se zavěšeným sluchátkem**

Odeslání faxu po dokončení hovoru na telefonu

Chcete-li před odesláním faxu hovořit s příjemcem nebo nemá-li příjemce faxové zařízení umožňující automatický příjem faxů, pošlete fax ručně po dokončení telefonického hovoru s příjemcem, až si ověříte, zda může příjemce přijímat faxy.

»»» Důležité

- V případě chybného vytáčení nebo nesprávné registrace faxových nebo telefonních čísel se může stát, že budou faxy doručeny nesprávným příjemcům. Při odesílání důležitých dokumentů doporučujeme konzultovat odeslání nejprve telefonicky. Níže naleznete postup ručního odeslání faxu.
- Při manuálním vysílání nemůžete pro načtení dokumentů použít skleněnou desku. Vložte dokumenty do ADF.

Vkládáte-li dokument na skleněnou desku, odešlete fax pomocí automatického přenosu.

■ [Odesílání faxů zadáním faxového nebo telefonního čísla](#)

- Chcete-li před odesláním faxu mluvit s příjemcem, je třeba k tiskárně připojit telefon.

Podrobné informace o připojení telefonu k tiskárně:

■ [Základní připojení](#)

»»» Poznámka

- Podrobné informace o základních operacích odesílání:

■ [Odesílání faxů zadáním faxového nebo telefonního čísla](#)

1. [Zkontrolujte, zda je tiskárna zapnutá.](#)
2. [Vložte dokumenty do podavače ADF.](#)

3. Na obrazovce DOMŮ vyberte možnost  **FAX**.

■ [Použití ovládacího panelu](#)

Zobrazí se pohotovostní obrazovka faxování.

4. Nastavení odesílání podle potřeby upravte.

■ [Nastavení položek pro odesílání faxů](#)

5. Zvedněte sluchátko telefonu připojeného k tiskárně.
6. Pomocí telefonu vytočte faxové/telefonní číslo příjemce.
7. Hovořte s příjemcem.

Uslyšíte-li místo hlasu příjemce vysoký signál, nemůžete si ověřit, zda může příjemce přijímat fax. Pokud chcete zastavit odesílání faxu, zavěste sluchátko. Chcete-li odeslat fax, přejděte ke kroku 8.

8. Požádejte příjemce, aby nastavil svoje faxové zařízení na příjem faxů.

9. Až uslyšíte vysoký tón, stiskněte tlačítko **Barevný (Color)** nebo **Černý (Black)**.



Chcete-li provést barevné vysílání, stiskněte tlačítko **Barevný (Color)**. Chcete-li provést černobílé vysílání, stiskněte tlačítko **Černý (Black)**.

»»» **Důležité**

- Barevné vysílání je možné jen v případě, že faxové zařízení příjemce podporuje také barevné faxování.

10. Zavěste sluchátko.

»»» **Poznámka**

- Chcete-li zrušit vysílání faxu, stiskněte tlačítko **Zastavit (Stop)**. Chcete-li zrušit vysílání faxu v průběhu přenosu, stiskněte tlačítko **Zastavit (Stop)** a postupujte podle pokynů na displeji LCD.
- Zůstanou-li v podavači ADF po stisknutí tlačítka **Zastavit (Stop)** v průběhu skenování nějaké dokumenty, zobrazí se na displeji LCD zpráva **V podavači ADF je dokument. Vysuňte dokument výběrem .** (**Document in ADF. Select  to eject document.**). Zbývající dokumenty budou automaticky vysunuty po stisknutí tlačítka **OK**.

Odeslání faxu registrovanému příjemci

Registrace faxového nebo telefonního čísla a jména příjemce v adresáři tiskárny umožňuje snadné odesílání faxů.

»»» Důležité

- V případě chybného vytáčení nebo nesprávné registrace faxových nebo telefonních čísel se může stát, že budou faxy doručeny nesprávným příjemcům. Při odesílání důležitých dokumentů doporučujeme konzultovat odeslání nejprve telefonicky.

■ [Odeslání faxu po dokončení hovoru na telefonu](#)

»»» Poznámka

- Podrobné informace o základních operacích odesílání:

■ [Odesílání faxů zadáním faxového nebo telefonního čísla](#)

1. [Zkontrolujte, zda je tiskárna zapnutá.](#)
2. [Vložte dokument na skleněnou desku nebo do podavače ADF.](#)

3. Na obrazovce DOMŮ vyberte možnost  **FAX**.

■ [Použití ovládacího panelu](#)

Zobrazí se pohotovostní obrazovka faxování.

4. Nastavení odesílání podle potřeby upravte.

■ [Nastavení položek pro odesílání faxů](#)

5. Stiskněte levé tlačítko **Funkce (Function)**.

Otevře se obrazovka pro výběr zaregistrovaného příjemce.

6. Vyberte zaregistrovaného příjemce.

Zobrazit podle jména

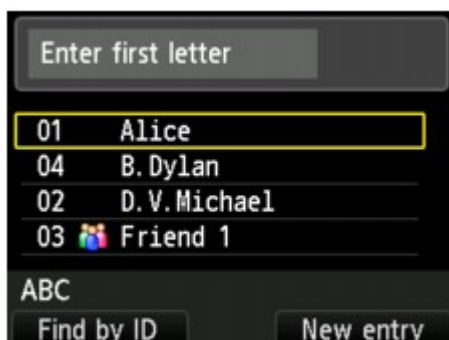

Zobrazit podle čísla ID

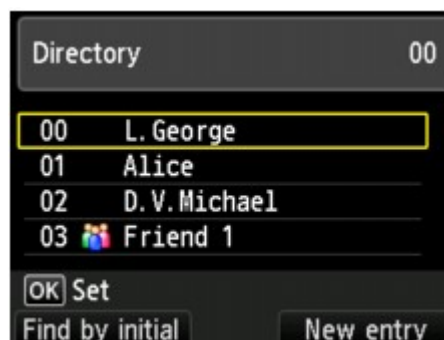

Pokud pomocí číselných tlačítek zadáte počáteční písmeno, zaregistrovaní příjemci se zobrazí podle jména.

Vyberte příjemce a stiskněte tlačítko **OK**.

Otevře se obrazovka umožňující výběr operace pro vybraného příjemce.

Pokud pomocí číselných tlačítek zadáte číslo ID, zaregistrovaní příjemci budou vyhledáni podle čísla ID.

Vyberte příjemce a stiskněte tlačítko **OK**.

Otevře se obrazovka umožňující výběr operace pro vybraného příjemce.

»»» Poznámka

- Stisknutím levého tlačítka **Funkce (Function)** přepněte zobrazení podle jména a podle čísla ID.
- Po stisknutí levého tlačítka **Funkce (Function)** můžete zaregistrovat nového příjemce nebo novou hromadnou volbu.

■ [Registrace faxového nebo telefonního čísla příjemců](#)

■ [Registrace příjemců pro hromadnou volbu](#)

7. Jako operaci pro vybraného příjemce zvolte možnost **Odeslat fax (Send FAX)** a stiskněte tlačítko **OK**.

Na displeji LCD se znovu zobrazí pohotovostní obrazovka faxu.

»»» Poznámka

- Vybraného příjemce je možné upravit nebo odstranit.

■ [Změna registrovaných informací](#)

■ [Odstranění registrovaných informací](#)

8. Chcete-li provést barevné vysílání, stiskněte tlačítko **Barevný (Color)**. Chcete-li provést černobílé vysílání, stiskněte tlačítko **Černý (Black)**.

»»» Důležité

- Barevné vysílání je možné jen v případě, že faxové zařízení příjemce podporuje také barevné faxování.

»»» Poznámka

- Chcete-li zrušit vysílání faxu, stiskněte tlačítko **Zastavit (Stop)**. Chcete-li zrušit vysílání faxu v průběhu přenosu, stiskněte tlačítko **Zastavit (Stop)** a postupujte podle pokynů na displeji LCD.
- Zůstanou-li v podavači ADF po stisknutí tlačítka **Zastavit (Stop)** v průběhu skenování nějaké dokumenty, zobrazí se na displeji LCD zpráva **V podavači ADF je dokument. Vysuňte dokument výběrem OK. (Document in ADF. Select OK to eject document.)**. Zbývající dokumenty budou automaticky vysunuty po stisknutí tlačítka **OK**.
- Pro případ, že tiskárna nemůže fax odeslat, protože je například obsazena linka příjemce, je vybavena funkcí automatického opakovaného vytáčení čísla po uplynutí zadaného intervalu. Automatické opakované vytáčení je ve výchozím nastavení aktivní.

■ [Automatické opakované vytáčení](#)

Chcete-li automatické opakované vytáčení zrušit, počkejte, až tiskárna začne znovu vytáčet, a stiskněte na tiskárně tlačítko **Zastavit (Stop)**.

Odeslání stejného dokumentu několika příjemcům (sekvenční vysílání)

Tato tiskárna umožňuje připravit odeslání stejného dokumentu maximálně 101 příjemcům současně. Příjemce je možné určit kombinovaně zadáním faxového/telefonního čísla a výběrem zaregistrovaného příjemce (čísla konkrétního příjemce a hromadné volby).

V kombinaci lze zadat následující počet příjemců.

- Příjemce registrovaný v tiskárně:
Až 100 (celkový počet čísel konkrétních příjemců a hromadné volby)
- Zadáním faxového/telefonního čísla nebo opakovaným vytáčením:
1

»» Důležité

- V případě chybného vytáčení nebo nesprávné registrace faxových nebo telefonních čísel se může stát, že budou faxy doručeny nesprávným příjemcům. Při odeslání důležitých dokumentů doporučujeme konzultovat odeslání nejprve telefonicky a pak je odeslat po jednom.

■ [Odeslání faxu po dokončení hovoru na telefonu](#)

»» Poznámka

- Pokud často posíláte dokumenty stejné skupině příjemců, můžete jejich čísla registrovat pro hromadnou volbu. Pak budete moci jednoduše odesílat dokumenty všem příjemcům v této skupině.

■ [Registrace příjemců pro hromadnou volbu](#)

- Podrobné informace o základních operacích odesílání:

■ [Odesílání faxů zadáním faxového nebo telefonního čísla](#)

1. [Zkontrolujte, zda je tiskárna zapnutá.](#)
2. [Vložte dokument na skleněnou desku nebo do podavače ADF.](#)



3. Na obrazovce DOMŮ vyberte možnost **FAX**.

■ [Použití ovládacího panelu](#)

Zobrazí se pohotovostní obrazovka faxování.

4. Nastavení odesílání podle potřeby upravte.

■ [Nastavení položek pro odesílání faxů](#)

5. Zadejte prvního příjemce.

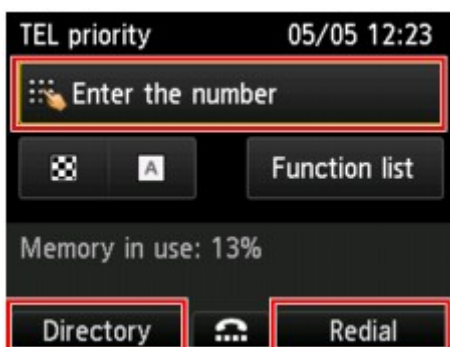

Pomocí některé z následujících metod určete prvního příjemce.

- Zadáním příjemce zaregistrovaného v tiskárně:
Stiskněte levé tlačítko **Funkce (Function)** a určete příjemce.
 - [Odeslání faxu registrovanému příjemci](#)
- Zadáním faxového nebo telefonního čísla:
Pomocí číselných tlačítek zadejte faxové nebo telefonní číslo příjemce.
 - [Odesílání faxů zadáním faxového nebo telefonního čísla](#)

»»» Poznámka

- Je-li položka **Znovuzadání čísla faxu (FAX number re-entry)** v nabídce **Nastavení zabezpečení (Security control)** v části **Nastavení faxu (FAX settings)** nastavena na hodnotu **ZAP (ON)**, zadejte číslo znovu.

- [Nastavení zabezpečení \(Security control\)](#)

- Opakované vytáčení:
Stiskněte pravé tlačítko **Funkce (Function)** a vyberte číslo z protokolu odchozích hovorů.
 - [Ruční opakované vytáčení](#)

6. Přidejte příjemce.

1. Vyberte možnost **Přidat příj. (Add recipient)** a stiskněte tlačítko **OK**.

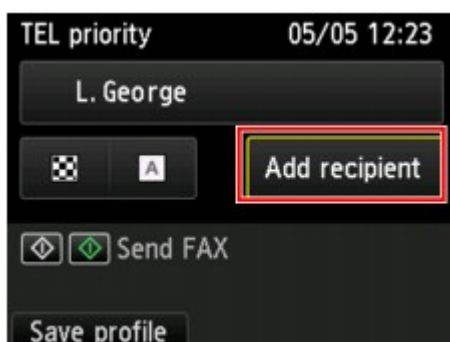

Zobrazí se seznam příjemců.

2. Vyberte způsob přidávání příjemce.

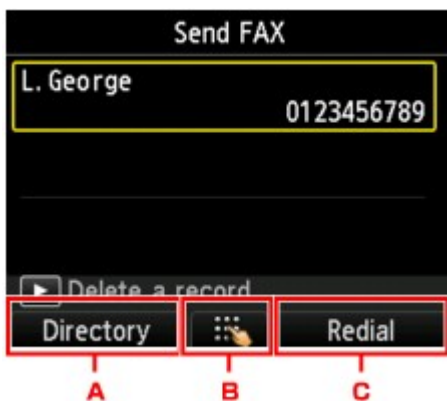

- A. Pomocí levého tlačítka **Funkce (Function)** můžete přidat příjemce ze seznamu zaregistrovaných příjemců.
- B. Příjemce můžete přidat zadáním faxového nebo telefonního čísla po stisknutí prostředního tlačítka **Funkce (Function)** v případě, že jste prvního příjemce zvolili ze zaregistrovaných příjemců.
- C. Příjemce můžete přidat výběrem čísla z protokolu odchozích hovorů po stisknutí pravého tlačítka **Funkce (Function)** v případě, že jste prvního příjemce zvolili ze zaregistrovaných příjemců.

3. Přidejte příjemce.

Přidejte příjemce vybraným způsobem.

Po zadání všech daných příjemců se zobrazí obrazovka **Sekvenční vysílání (Sequential broadcasting)**.



4. Pokud chcete přidávat i další příjemce, opakujte vybraný postup.

»»» Poznámka

- Příjemce můžete vybrat zadáním faxového/telefonního čísla nebo výběrem čísla z protokolu odchozích hovorů.
- Pokud chcete příjemce odstranit, vyberte příjemce, kterého chcete odstranit, a stiskněte tlačítko ►.

7. Chcete-li provést barevné vysílání, stiskněte tlačítko **Barevný (Color)**. Chcete-li provést černobílé vysílání, stiskněte tlačítko **Černý (Black)**.



»»» Důležité

- Barevné vysílání je možné jen v případě, že faxové zařízení příjemce podporuje také barevné faxování.

»»» Poznámka

- Chcete-li zrušit vysílání faxu, stiskněte tlačítko **Zastavit (Stop)**. Chcete-li zrušit vysílání faxu v průběhu přenosu, stiskněte tlačítko **Zastavit (Stop)** a postupujte podle pokynů na displeji LCD.

Stisknete-li tlačítko **Zastavit (Stop)**, zruší se odeslání faxu všem zadaným příjemcům. Nelze zrušit odeslání faxu pouze pro jednoho příjemce.

- Zůstanou-li v podavači ADF po stisknutí tlačítka **Zastavit (Stop)** v průběhu skenování nějaké dokumenty, zobrazí se na displeji LCD zpráva **V podavači ADF je dokument. Vysuňte dokument výběrem .** (**Document in ADF. Select  to eject document.**). Zbývající dokumenty budou automaticky vysunuty po stisknutí tlačítka **OK**.

Omezení rizika odeslání faxu nesprávnému příjemci

Tato tiskárna je vybavena dvěma funkcemi pro zabránění chybám při odesílání faxů.

- Odesílání faxů po dvojnásobném zadání faxového nebo telefonního čísla

Při použití této funkce musíte telefonní nebo faxové číslo po vytočení zadat znovu, takže tiskárna zabrání zadání chybného čísla.

■ [Odesílání faxů po dvojnásobném vytočení \(opakované zadání faxového čísla\)](#)

- Odesílání faxů poté, co tiskárna ověří informace o faxovém zařízení

Před odesláním faxu tiskárna kontroluje, zda informace o faxovém zařízení příjemce odpovídají zadanému číslu.

■ [Odesílání faxů po ověření identity \(kontrola identifikace příjemce\)](#)

Odesílání faxů po dvojnásobném vytočení (opakované zadání faxového čísla)

Následujícím způsobem nastavte položku **Znovuzadání čísla faxu (FAX number re-entry)** na hodnotu **ZAP (ON)**.

1. [Zkontrolujte, zda je tiskárna zapnutá.](#)

2. Na obrazovce DOMŮ vyberte možnost  **Nastavení (Setup).**

■ [Použití ovládacího panelu](#)

3. Vyberte možnost  **Nastavení zařízení (Device settings)** a stiskněte tlačítko **OK**.

4. Vyberte možnost **Nastavení faxu (FAX settings)** a stiskněte tlačítko **OK**.

5. Vyberte možnost **Nastavení zabezpečení (Security control)** a stiskněte tlačítko **OK**.

6. Vyberte možnost **Znovuzadání čísla faxu (FAX number re-entry)** a stiskněte tlačítko **OK**.

7. Vyberte možnost **ZAP (ON)** a stiskněte tlačítko **OK**.

Při odesílání faxu pomocí této funkce se po zadání telefonního či faxového čísla příjemce zobrazí následující obrazovka.

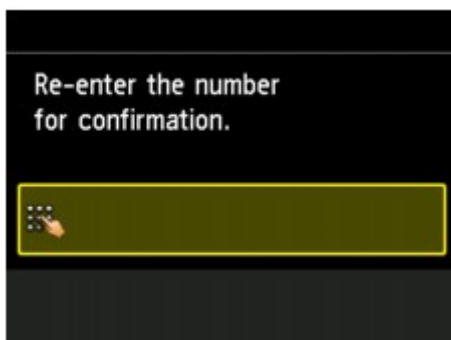

Zadejte znovu faxové nebo telefonní číslo příjemce.

Odesílání faxů po ověření identity (kontrola identifikace příjemce)

Následujícím způsobem nastavte položku **Ověřit informace o příjmu faxů (Check RX FAX information)** na hodnotu **ZAP (ON)**.

»»» Důležité

- Tato funkce není dostupná při ručním odesílání faxu.

■ [Odeslání faxu po dokončení hovoru na telefonu](#)

1. [Zkontrolujte, zda je tiskárna zapnutá.](#)

2. Na obrazovce DOMŮ vyberte možnost  **Nastavení (Setup)**.

■ [Použití ovládacího panelu](#)

3. Vyberte možnost  **Nastavení zařízení (Device settings)** a stiskněte tlačítko **OK**.

4. Vyberte možnost **Nastavení faxu (FAX settings)** a stiskněte tlačítko **OK**.

5. Vyberte možnost **Nastavení zabezpečení (Security control)** a stiskněte tlačítko **OK**.

6. Vyberte možnost **Ověřit informace o příjmu faxů (Check RX FAX information)** a stiskněte tlačítko **OK**.

7. Vyberte možnost **ZAP (ON)** a stiskněte tlačítko **OK**.

»»» Důležité

- Pokud se tiskárně nepodaří získat informace o faxu příjemce nebo pokud získané informace nebudou odpovídat zadanému faxovému nebo telefonnímu číslu, vysílání bude zrušeno.

Použití funkce vytáčení se zavěšeným sluchátkem

Při odesílání faxů pomocí funkce vytáčení se zavěšeným sluchátkem postupujte podle níže uvedených pokynů.

»»» Důležité

- V případě chybného vytáčení nebo nesprávné registrace faxových nebo telefonních čísel se může stát, že budou faxy doručeny nesprávným příjemcům. Při odesílání důležitých dokumentů doporučujeme konzultovat odeslání nejprve telefonicky.

- [Odeslání faxu po dokončení hovoru na telefonu](#)

- Při manuálním vysílání nemůžete pro načtení dokumentů použít skleněnou desku. Vložte dokumenty do ADF.

Vkládáte-li dokument na skleněnou desku, odešlete fax pomocí automatického přenosu.

- [Odeslání faxů zadáním faxového nebo telefonního čísla](#)

»»» Poznámka

- Funkci vytáčení se zavěšeným sluchátkem můžete použít, pouze pokud je možnost **Nastavení tlačítka Zavěšení (Hook key setting)** v části **Nastavení zabezpečení (Security control)** u položky **Nastavení faxu (FAX settings)** nastavena na hodnotu **Povolit (Enable)**.

- [Nastavení zabezpečení \(Security control\)](#)

- Podrobné informace o základních operacích odesílání:

- [Odeslání faxů zadáním faxového nebo telefonního čísla](#)

1. [Zkontrolujte, zda je tiskárna zapnutá.](#)

2. [Vložte dokumenty do podavače ADF.](#)

3. Na obrazovce DOMŮ vyberte možnost  **FAX**.

- [Použití ovládacího panelu](#)

Zobrazí se pohotovostní obrazovka faxování.

4. Nastavení odesílání podle potřeby upravte.

- [Nastavení položek pro odesílání faxů](#)

5. Stiskněte prostřední tlačítko **Funkce (Function)**.

6. Zadejte příjemce.

Pomocí některé z následujících metod určete příjemce.

- Zadáním příjemce zaregistrovaného v tiskárně:

Stisknutím levého tlačítka **Funkce (Function)** vyberte zaregistrovaného příjemce.

■ [Odeslání faxu registrovanému příjemci](#)

- Zadáním faxového nebo telefonního čísla:

Pomocí číselných tlačítek zadejte faxové nebo telefonní číslo příjemce.

■ [Odesílání faxů zadáním faxového nebo telefonního čísla](#)

- Ruční opakované vytáčení:

Stiskněte levé tlačítko **Funkce (Function)** a vyberte číslo z protokolu odchozích hovorů.

■ [Ruční opakované vytáčení](#)

7. Až uslyšíte vysoký tón, stiskněte tlačítko **Barevný (Color)** nebo **Černý (Black)**.

Chcete-li provést barevné vysílání, stiskněte tlačítko **Barevný (Color)**. Chcete-li provést černobílé vysílání, stiskněte tlačítko **Černý (Black)**.

▶▶▶ Důležité

- Barevné vysílání je možné jen v případě, že faxové zařízení příjemce podporuje také barevné faxování.

▶▶▶ Poznámka

- Chcete-li zrušit vysílání faxu, stiskněte tlačítko **Zastavit (Stop)**. Chcete-li zrušit vysílání faxu v průběhu přenosu, stiskněte tlačítko **Zastavit (Stop)** a postupujte podle pokynů na displeji LCD.
- Zůstanou-li v podavači ADF po stisknutí tlačítka **Zastavit (Stop)** v průběhu skenování nějaké dokumenty, zobrazí se na displeji LCD zpráva **V podavači ADF je dokument. Vysuňte dokument výběrem **OK**. (Document in ADF. Select **OK** to eject document.)**. Zbývající dokumenty budou automaticky vysunuty po stisknutí tlačítka **OK**.

Registrace příjemců

- Registrace příjemců pomocí ovládacího panelu tiskárny
- Registrace příjemců pomocí Nástroje pro rychlou volbu2 (systém Windows)
- Registrace příjemců pomocí Nástroje pro rychlou volbu2 (systém Mac OS)

Registrace příjemců pomocí ovládacího panelu tiskárny

Předběžná registrace příjemců v tiskárně vám později umožní snadné vytáčení faxových a telefonních čísel.

K dispozici jsou vám následující způsoby registrace:

- Registrace příjemce

Registrace faxového/telefonního čísla a jména příjemce umožňuje odesílat faxy zvolením registrovaného příjemce z adresáře tiskárny.

- [Registrace faxového nebo telefonního čísla příjemců](#)

- Registrace hromadné volby

Podle potřeby můžete ze dvou nebo více zaregistrovaných příjemců vytvořit skupinu. Jeden dokument pak můžete odeslat všem registrovaným příjemcům dané hromadné volby.

- [Registrace příjemců pro hromadnou volbu](#)

Celkem je možné registrovat až 100 jednotlivých příjemců a příjemců v hromadné volbě.

»»» Poznámka

- Postup změny informací registrovaných u příjemců nebo hromadné volby naleznete v části [Změna registrovaných informací](#).
- Postup odstranění informací registrovaných u příjemců nebo hromadné volby naleznete v části [Odstranění registrovaných informací](#).
- Informace o tisku seznamu registrovaných faxových nebo telefonních čísel a jmen příjemců naleznete v části [Vytisknutí seznamu cílových umístění](#).
- Registrace, změna nebo odstranění informací u registrovaných příjemců nebo hromadné volby je možná v počítači pomocí Nástroje pro rychlou volbu2.
 - V systému Windows:
 - [Registrace příjemců pomocí Nástroje pro rychlou volbu2 \(systém Windows\)](#)
 - V systému Mac OS:
 - Registrace příjemců pomocí Nástroje pro rychlou volbu2 (systém Mac OS)

Registrace faxového nebo telefonního čísla příjemců

Před použitím adresáře tiskárny je třeba zaregistrovat faxová nebo telefonní čísla příjemců. Při registraci faxových nebo telefonních čísel příjemců postupujte podle následujících pokynů.

1. [Zkontrolujte, zda je tiskárna zapnutá.](#)



2. Na obrazovce DOMŮ vyberte možnost **FAX**.

■ [Použití ovládacího panelu](#)

Zobrazí se pohotovostní obrazovka faxování.

3. Vyberte možnost **Sezn. funkcí (Function list)** a stiskněte tlačítko **OK**.

Zobrazí se obrazovka **Sezn. funkcí (Function list)**.

4. Vyberte možnost **Registrace telefonního čísla (TEL number registration)** a stiskněte tlačítko **OK**.

5. Vyberte možnost **Registrace adresáře (Directory registration)** a stiskněte tlačítko **OK**.

Zobrazí se obrazovka pro výběr čísla ID.

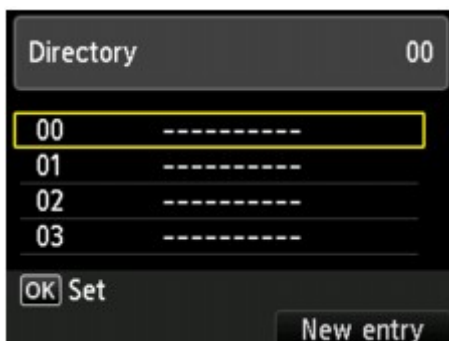

»»» Poznámka

- Pokud jste již příjemce zaregistrovali, u čísla ID se zobrazí jméno příjemce. Pokud jste již hromadnou volbu zaregistrovali, u čísla ID se zobrazí ikona  a název skupiny.

6. Pomocí tlačítka **▲▼◀▶** nebo číselných tlačítek vyberte nezaregistrované číslo ID a stiskněte tlačítko **OK**.

»»» Poznámka

- Pokud jste již příjemce zaregistrovali a ti jsou zobrazeni podle jména, stiskněte levé tlačítko **Funkce (Function)**. Zaregistrovaní příjemci se zobrazí seřazeni podle čísla ID.
- Pokud stisknete pravé tlačítko **Funkce (Function)**, bude zvoleno další nezaregistrované číslo ID v číselném pořadí.

7. Vyberte možnost **Příjemce (Recipient)** a stiskněte tlačítko **OK**.

8. Vyberte metodu registrace a stiskněte tlačítko **OK**.

9. Zaregistrujte faxové nebo telefonní číslo příjemců.

Faxové nebo telefonní číslo příjemců zaregistrujte podle vybrané metody registrace.

- **Přímé zadání (Direct entry)**

Zobrazí se obrazovka, na které můžete zaregistrovat telefonní nebo faxové číslo příjemce nebo jméno. Přejděte k dalšímu kroku.



- **Z protokolu odchozích hovorů (From outgoing call log)**

Pokud vyberete tuto metodu registrace, zobrazí se obrazovka, na které lze vybrat faxové nebo telefonní číslo z protokolu odchozích hovorů.



Po zvolení faxového nebo telefonního čísla a stisknutí tlačítka **OK** se otevře obrazovka pro registraci faxového nebo telefonního čísla a jména příjemce. Přejděte k dalšímu kroku.

- **Z protokolu příchozích hovorů (From incoming call log)**

Pokud vyberete tuto metodu registrace, zobrazí se obrazovka, na které lze vybrat faxové nebo telefonní číslo nebo jméno z protokolu příchozích hovorů.



Po zvolení faxového nebo telefonního čísla nebo jména a stisknutí tlačítka **OK** se otevře obrazovka pro registraci faxového nebo telefonního čísla a jména příjemce. Přejděte k dalšímu kroku.

»»» Poznámka

- V závislosti na zemi nebo oblasti zakoupení nemusí být tato metoda registrace k dispozici.

10. Zadejte jméno příjemce.

Pokud jste jako metodu registrace vybrali možnost **Z protokolu příchozích hovorů (From incoming call log)**, může se stát, že jméno příjemce již bude zadáno. Nechcete-li jméno změnit, přejděte k dalšímu kroku.

1. Přesuňte kurzor do pole pro zadání jména.
2. Zadejte jméno příjemce.



3. Stiskněte tlačítko **OK**.

»»» Poznámka

- Jméno může obsahovat až 16 znaků včetně mezer.

■ [Zadávání číslic, písmen a symbolů](#)

11. Zadejte faxové nebo telefonní číslo příjemce.

Pokud vyberete faxové nebo telefonní číslo v nabídce **Z protokolu odchozích hovorů (From outgoing call log)** nebo **Z protokolu příchozích hovorů (From incoming call log)**, je dané faxové nebo telefonní číslo již zadáno. Nechcete-li změnit faxové nebo telefonní číslo, přejděte k dalšímu kroku.

1. Přesuňte kurzor do pole pro zadání faxového nebo telefonního čísla.
2. Zadejte faxové nebo telefonní číslo příjemce.



»»» Poznámka

- Můžete zadat faxové/telefonní číslo až do délky 60 číslic (40 číslic pro USA, Kanadu, Koreu a některé oblasti Latinské Ameriky) včetně mezer.

■ [Zadávání číslic, písmen a symbolů](#)

- Je-li možnost **Typ telefonní linky (Telephone line type)** v části **Uživatelská nastavení faxu (FAX user settings)** v nabídce **Nastavení faxu (FAX settings)** nastavena na hodnotu **Rotační pulsní (Rotary pulse)**, můžete zadat tón („T“) stisknutím tlačítka Tón.

12. Dokončete registraci stisknutím tlačítka **OK**.

»»» Poznámka

- Pokud chcete zaregistrovat číslo a jméno dalšího příjemce, vyberte neregistrované číslo ID a postup opakujte.
- Podle potřeby můžete čísla a jména registrovaných příjemců zkontrolovat tak, že vytisknete SEZNAM TELEFON. ČÍSEL PŘÍJEMCŮ (RECIPIENT TELEPHONE NUMBER LIST).

■ [Vytisknutí seznamu cílových umístění](#)

Registrace příjemců pro hromadnou volbu

Pokud registrujete dva nebo více příjemců pro hromadnou volbu, můžete odeslat stejný dokument postupně všem příjemcům registrovaným v hromadné volbě.

1. [Zkontrolujte, zda je tiskárna zapnutá.](#)

2. Na obrazovce DOMŮ vyberte možnost  **FAX**.

■ [Použití ovládacího panelu](#)

Zobrazí se pohotovostní obrazovka faxování.

3. Vyberte možnost **Sezn. funkcí (Function list)** a stiskněte tlačítko **OK**.

Zobrazí se obrazovka **Sezn. funkcí (Function list)**.

4. Vyberte možnost **Registrace telefonního čísla (TEL number registration)** a stiskněte tlačítko **OK**.

5. Vyberte možnost **Registrace adresáře (Directory registration)** a stiskněte tlačítko **OK**.

Zobrazí se obrazovka pro výběr čísla ID.

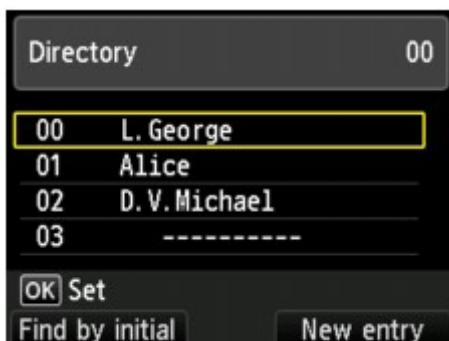

»»» Poznámka

- Pokud jste již příjemce zaregistrovali, u čísla ID se zobrazí jméno příjemce. Pokud jste již hromadnou volbu zaregistrovali, u čísla ID se zobrazí ikona  a název skupiny.

6. Pomocí tlačítka **▲▼◀▶** nebo číselných tlačítek vyberte nezaregistrované číslo ID a stiskněte tlačítko **OK**.

»»» Poznámka

- Pokud jste již příjemce zaregistrovali a ti jsou zobrazeni podle jména, stiskněte levé tlačítko **Funkce (Function)**. Zaregistrovaní příjemci se zobrazí seřazení podle čísla ID.
- Pokud stisknete pravé tlačítko **Funkce (Function)**, bude zvoleno další nezaregistrované číslo ID v číselném pořadí.

7. Vyberte možnost **Hromadná volba (Group dial)** a stiskněte tlačítko **OK**.

Zobrazí se obrazovka, na které můžete zaregistrovat název skupiny a člena skupiny.



8. Zadejte název skupiny.

1. Přesuňte kurzor do pole pro zadání názvu skupiny.
2. Zadejte název skupiny.



3. Stiskněte tlačítko **OK**.

»»» Poznámka

- Jméno může obsahovat až 16 znaků včetně mezer.

■ [Zadávání číslic, písmen a symbolů](#)

9. Zaregistrujte registrovaného příjemce jako člena skupinové volby.

1. Ujistěte se, zda je zobrazen **Člen (Member)**.
2. Stiskněte levé tlačítko **Funkce (Function)**.
Je zobrazen adresář tiskárny.
3. Vyberte člena, kterého chcete zaregistrovat.

Zobrazit podle jména

Zobrazit podle čísla ID

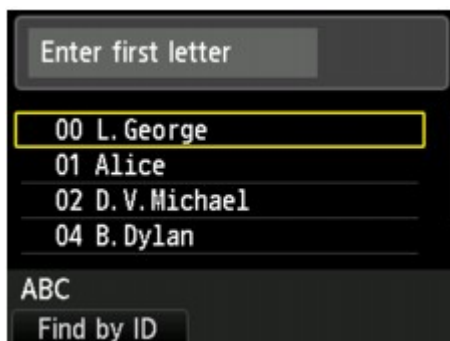

Pokud pomocí číselných tlačítek zadáte počáteční písmeno, zaregistrovaní příjemci se zobrazí podle jména.

Zvolte člena a stiskněte tlačítko **OK**.

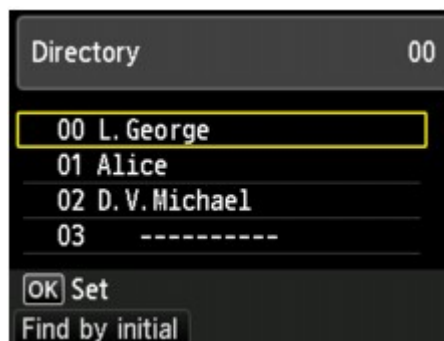

Pokud pomocí číselných tlačítek zadáte číslo ID, zaregistrovaní příjemci budou vyhledáni podle čísla ID.

Zvolte člena a stiskněte tlačítko **OK**.

»»» Poznámka

- Stisknutím levého tlačítka **Funkce (Function)** přepněte zobrazení podle jména a podle čísla ID.

Vybraný člen se přidá do seznamu.

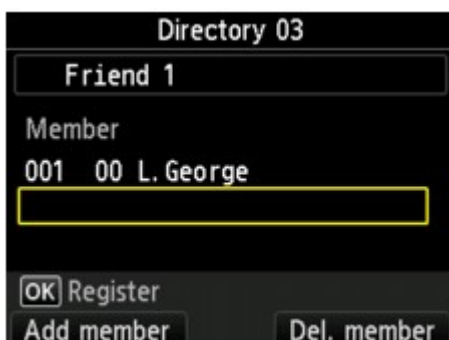

»»» Poznámka

- Při odstraňování příjemce z hromadné volby vyberte v seznamu příjemce, kterého chcete odstranit, a poté tlačítko **Funkce (Function)**.

4. Budete-li chtít přidat dalšího člena, stiskněte levé tlačítko **Funkce (Function)**.

Je zobrazen adresář tiskárny.

5. Vyberte člena, kterého chcete zaregistrovat jako člena skupiny.

V rámci seznamu se zobrazí člen, kterého chcete zaregistrovat.

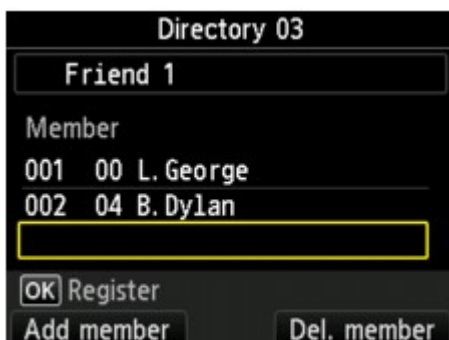

Opakováním uvedeného postupu můžete do jedné hromadné volby zaregistrovat další členy.

10. Dokončete registraci stisknutím tlačítka **OK**.

»»» Poznámka

- Pokud chcete zaregistrovat další skupinu, vyberte neregistrované číslo ID a postup opakujte.
- Příjemce registrované do hromadné volby můžete zkontrolovat tak, že vytisknete SEZNAM TEL. C. SKUPINOVE VOLBY (GROUP DIAL TELEPHONE NO. LIST).

■ [Vytisknutí seznamu cílových umístění](#)

Změna registrovaných informací

Chcete-li změnit informace zaregistrovaného příjemce nebo hromadné volby, postupujte následovně.

1. [Zkontrolujte, zda je tiskárna zapnutá.](#)

2. Na obrazovce DOMŮ vyberte možnost  **FAX.**

■ [Použití ovládacího panelu](#)

Zobrazí se pohotovostní obrazovka faxování.

3. Vyberte možnost **Sezn. funkcí (Function list)** a stiskněte tlačítko **OK**.

Zobrazí se obrazovka **Sezn. funkcí (Function list)**.

4. Vyberte možnost **Registrace telefonního čísla (TEL number registration)** a stiskněte tlačítko **OK**.

5. Vyberte možnost **Registrace adresáře (Directory registration)** a stiskněte tlačítko **OK**.

6. Pomocí tlačítka **▲▼◀▶** nebo číselných tlačítek vyberte příjemce nebo hromadnou volbu, kterou chcete změnit, a stiskněte tlačítko **OK**.

7. Vyberte možnost **Upravit (Edit)** a stiskněte tlačítko **OK**.

8. Změňte zaregistrované informace.

- Změna u jednotlivých příjemců:

Chcete-li změnit jméno příjemce, přesuňte kurzor na pole pro zadání jména a změňte jméno příjemce. Po stisknutí tlačítka **OK** se kurzor posune na pole pro zadání faxového nebo telefonního čísla. Chcete-li zaregistrovat změněné jméno příjemce, stiskněte znovu tlačítko **OK**.

Chcete-li změnit faxové nebo telefonní číslo, přesuňte kurzor na pole pro zadání faxového nebo telefonního čísla a změňte faxové nebo telefonní číslo. Po stisknutí tlačítka **OK** se zaregistruje změněné číslo.

- Změna hromadné volby:

Chcete-li změnit název skupiny, přesuňte kurzor na pole pro zadání názvu skupiny a změňte název skupiny. Po stisknutí tlačítka **OK** se kurzor posune na seznam členů. Chcete-li zaregistrovat změněný název skupiny, stiskněte znovu tlačítko **OK**.

Chcete-li přidat člena do skupiny nebo ho ze skupiny odstranit, přesuňte kurzor na seznam členů a přidejte člena do skupiny, nebo ho ze skupiny odstraňte. Jakmile stisknete tlačítko **OK**, změněná skupina se zaregistruje.

Odstranění registrovaných informací

Chcete-li odstranit informace zaregistrovaného příjemce nebo hromadné volby, postupujte následovně.

1. [Zkontrolujte, zda je tiskárna zapnutá.](#)



2. Na obrazovce DOMŮ vyberte možnost **FAX**.

■ [Použití ovládacího panelu](#)

Zobrazí se pohotovostní obrazovka faxování.

3. Vyberte možnost **Sezn. funkcí (Function list)** a stiskněte tlačítko **OK**.

Zobrazí se obrazovka **Sezn. funkcí (Function list)**.

4. Vyberte možnost **Registrace telefonního čísla (TEL number registration)** a stiskněte tlačítko **OK**.

5. Vyberte možnost **Registrace adresáře (Directory registration)** a stiskněte tlačítko **OK**.

6. Pomocí tlačítka **▲▼◀▶** vyberte příjemce nebo hromadnou volbu, kterou chcete odstranit, a stiskněte tlačítko **OK**.

7. Vyberte možnost **Odstranit (Delete)** a stiskněte tlačítko **OK**.

8. Vyberte možnost **Ano (Yes)** a stiskněte tlačítko **OK**.

Vytisknutí seznamu cílových umístění

Podle potřeby můžete vytisknout seznam faxových a telefonních čísel a uschovat jej v blízkosti tiskárny, abyste do něj mohli při vytáčení nahlédnout.

1. [Zkontrolujte, zda je tiskárna zapnutá.](#)

2. [Vložte papír.](#)

3. Na obrazovce DOMŮ vyberte možnost  **FAX.**

 [Použití ovládacího panelu](#)

Zobrazí se pohotovostní obrazovka faxování.

4. Vyberte možnost **Sezn. funkcí (Function list)** a stiskněte tlačítko **OK**.

Zobrazí se obrazovka **Sezn. funkcí (Function list)**.

5. Vyberte možnost **Tisk hlášení/seznamů (Print reports/lists)** a stiskněte tlačítko **OK**.

6. Vyberte možnost **Seznam adresářů (Directory list)** a stiskněte tlačítko **OK**.

7. Zvolte položku, kterou chcete vytisknout, a stiskněte tlačítko **OK**.

- Pokud jste vybrali možnost **Příjemce (Recipient)**:

Otevře se obrazovka, kde můžete zvolit, zda má být seznam vytištěn podle abecedního uspořádání.

Pokud vyberete možnost **Ano (Yes)** a stisknete tlačítko **OK**: Vytiskne SEZNAM TELEFON. ČÍSEL PŘÍJEMCŮ (RECIPIENT TELEPHONE NUMBER LIST) v abecedním uspořádání.

Pokud vyberete možnost **Ne (No)** a stisknete tlačítko **OK**: Vytiskne se SEZNAM TELEFON. ČÍSEL PŘÍJEMCŮ (RECIPIENT TELEPHONE NUMBER LIST) v pořadí podle čísel ID.

- Pokud jste vybrali možnost **Hromadná volba (Group dial)**:

Zobrazí se obrazovka k potvrzení tisku. Zvolte možnost **Ano (Yes)** a stisknutím tlačítka **OK** vytisknete SEZNAM TEL. C. SKUPINOVE VOLBY (GROUP DIAL TELEPHONE NO. LIST).

Registrace příjemců pomocí Nástroje pro rychlou volbu2 (systém Windows)

Nástroj pro rychlou volbu2

Nástroj pro rychlou volbu2 je pomůcka určená k předávání telefonního adresáře registrovaného v tiskárně do počítače a jeho registrace nebo změna v počítači. Telefonní adresář upravený v počítači lze také zaregistrovat v tiskárně. Tyto položky můžete také uložit do počítače jako zálohu.

Z bezpečnostních důvodů doporučujeme zálohovat registrovaná data do počítače pomocí Nástroje pro rychlou volbu2.

- [Spuštění Nástroje pro rychlou volbu2](#)
- [Dialogové okno Nástroj pro rychlou volbu2](#)
- [Uložení zaregistrovaného telefonního adresáře z tiskárny do počítače](#)
- [Registrace faxového nebo telefonního čísla pomocí Nástroje pro rychlou volbu2](#)
- [Změna faxového nebo telefonního čísla pomocí Nástroje pro rychlou volbu2](#)
- [Odstranění faxového nebo telefonního čísla pomocí Nástroje pro rychlou volbu2](#)
- [Změna informací o odesílateli pomocí Nástroje pro rychlou volbu2](#)
- [Registrace nebo změna odmítnutého čísla pomocí Nástroje pro rychlou volbu2](#)
- [Registrovaný telefonní adresář byl uložen z počítače do tiskárny](#)

Spuštění Nástroje pro rychlou volbu2

»»» Důležité

- Před spuštěním Nástroje pro rychlou volbu2 se ujistěte, že je tiskárna řádně připojena k počítači.
- Nepřipojujte ani neodpojujte žádné kabely, je-li tiskárna v provozu nebo je-li počítač v pohotovostním nebo úsporném režimu.
- Pokud tiskárna podporuje připojení k síti LAN, ujistěte se, že je tato tiskárna připojena k počítači s připojením k síti LAN, aby mohla používat Nástroj pro rychlou volbu2 prostřednictvím připojení k síti LAN.
- Během spuštění nebo používání se může otevřít obrazovka pro zadání hesla. V takovém případě zadejte heslo správce a klepněte na tlačítko **OK**. Pokud heslo správce neznáte, požádejte o pomoc správce dané tiskárny.

Při spuštění Nástroje pro rychlou volbu2 postupujte podle následujících pokynů.

1. Ujistěte se, že tiskárna je zapnutá.

2. Spusťte Nástroj pro rychlou volbu2.

- Ve Windows 10 klikněte na tlačítko **Start**, vyberte možnost **Všechny aplikace (All apps)**, **Canon Utilities** a poté možnost **Nástroj pro rychlou volbu2**.
- V systému Windows 8.1 nebo Windows 8 spustíte Nástroj pro rychlou volbu2 výběrem možnosti **Nástroj pro rychlou volbu2 (Speed Dial Utility2)** na obrazovce **Start**. Pokud se položka **Nástroj pro rychlou volbu2** na obrazovce **Start** nezobrazí, vyberte ovládací tlačítko **Hledat (Search)** a vyhledejte řetězec "Nástroj pro rychlou volbu2".
- V systému Windows 7 nebo Windows Vista v nabídce **Start** klepněte postupně na položky **Všechny programy (All programs)**, **Canon Utilities**, **Nástroj pro rychlou volbu2 (Speed Dial Utility2)** a **Nástroj pro rychlou volbu2 (Speed Dial Utility2)**.

Spustí se Nástroj pro rychlou volbu2.

»»» Poznámka

- Nástroj pro rychlou volbu2 můžete spustit také pomocí nástroje Quick Utility Toolbox.

Dialogové okno Nástroj pro rychlou volbu2

Dialogové okno **Nástroj pro rychlou volbu2 (Speed Dial Utility2)** obsahuje následující položky:

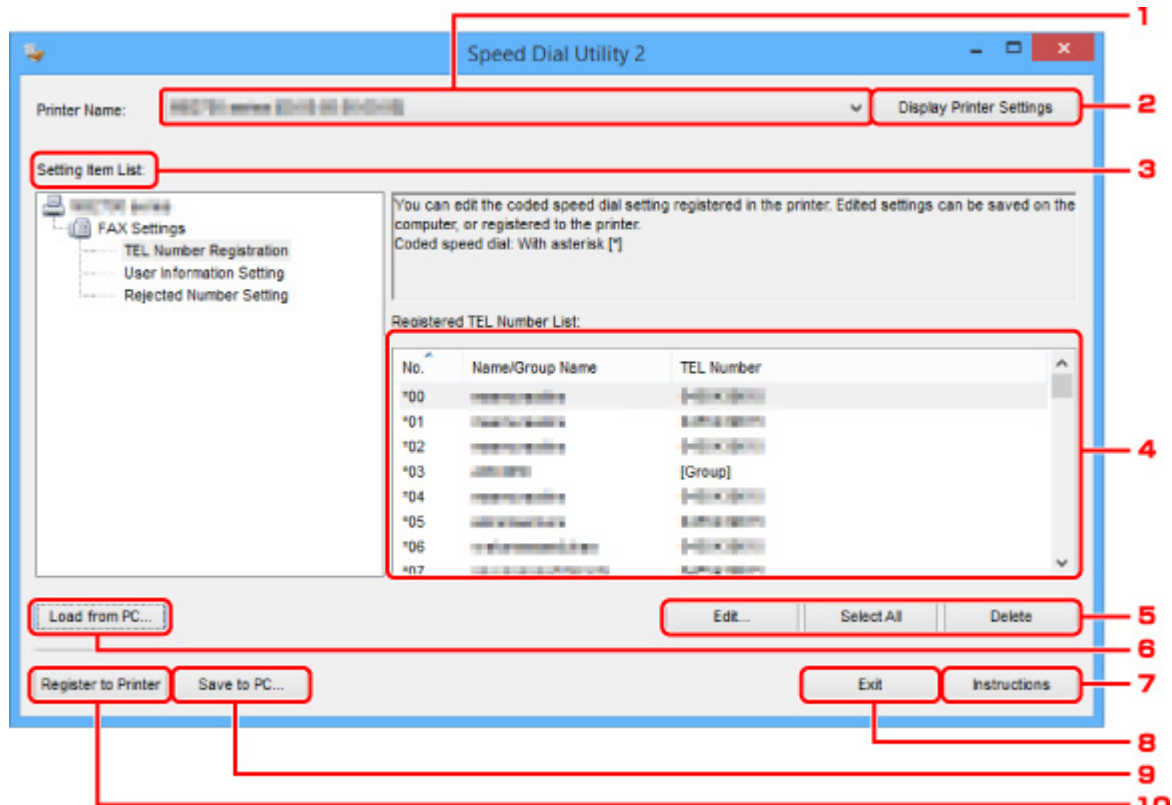

1. Název tiskárny: (Printer Name:)

Vybere tiskárnu pro úpravu telefonního adresáře pomocí Nástroje pro rychlou volbu2.

Za názvem tiskárny se zobrazí adresa MAC tiskárny.

►►► Poznámka

- Při kontrole adresy MAC tiskárny postupujte podle informací v části „Kontrola informací o síti“ pro váš model na obrazovce Domů dokumentu *Příručka online*.
- V případě tiskárny podporující připojení k bezdrátové síti LAN i připojení ke kabelové síti LAN se adresa MAC kabelové sítě LAN zobrazí bez ohledu na metodu připojení.

2. Zobrazit nastavení tiskárny (Display Printer Settings)

Načte do Nástroje pro rychlou volbu2 telefonní adresář zaregistrovaný v tiskárně vybrané v seznamu **Název tiskárny: (Printer Name:)**.

3. Seznam položek nastavení: (Setting Item List:)

Výběr položky nastavení, kterou chcete upravit. Zvolte jednu z těchto položek: **Registrace telefonního čísla (TEL Number Registration)**, **Nastavení informací o uživateli (User Information Setting)** a **Nastavení odmítnutých čísel (Rejected Number Setting)**.

4. Seznam registrovaných informací

Zobrazuje registrované informace vybrané v položce **Seznam položek nastavení: (Setting Item List):**.

►► Poznámka

- Klepnutím na název položky můžete měnit pořadí zobrazení.

5. **Upravit... (Edit...)/Vybrat vše (Select All)/Odstranit (Delete)**

Úprava položky vybrané v okně **Seznam položek nastavení: (Setting Item List):**, odstranění položky nebo výběr všech položek.

Pokud je v seznamu registrovaných informací vybráno více položek, nelze tlačítko **Upravit... (Edit...)** použít.

6. **Načíst z počítače... (Load from PC...)**

Zobrazí telefonní adresář uložený v počítači.

7. **Pokyny (Instructions)**

Zobrazí tuto příručku.

8. **Ukončit (Exit)**

Ukončí Nástroj pro rychlou volbu2. Informace registrované nebo upravené pomocí Nástroje pro rychlou volbu2 se neukládají do počítače a neregistrují do tiskárny.

9. **Uložit do počítače... (Save to PC...)**

Uloží v počítači telefonní adresář upravený v Nástroji pro rychlou volbu2.

10. **Zareg. do tiskárny (Register to Printer)**

Zaregistruje v tiskárně telefonní adresář upravený pomocí Nástroje pro rychlou volbu2.

Uložení zaregistrovaného telefonního adresáře z tiskárny do počítače

Podle následujícího postupu můžete v počítači uložit telefonní adresář (jméno či telefonní/faxové číslo příjemce, hromadnou volbu, jméno uživatele, faxové nebo telefonní číslo uživatele a odmítnutá čísla) zaregistrovaná v tiskárně.

1. [Spustíte Nástroj pro rychlou volbu2.](#)
2. Ze seznamu **Název tiskárny: (Printer Name:)** vyberte tiskárnu a klepněte na možnost **Zobrazit nastavení tiskárny (Display Printer Settings).**
3. Klepněte na tlačítko **Uložit do počítače... (Save to PC...).**
4. Ve zobrazeném okně zadejte název souboru a klepněte na tlačítko **Uložit (Save).**

►► Poznámka

- Data telefonního adresáře (soubor RSD, *.rsd) je možné importovat do jiné tiskárny.

■ [Registrovaný telefonní adresář byl uložen z počítače do tiskárny](#)

Registrace faxového nebo telefonního čísla pomocí Nástroje pro rychlou volbu2

Při registraci faxových nebo telefonních čísel postupujte podle níže uvedených pokynů.

»»» Poznámka

Před registrací faxových nebo telefonních čísel pomocí Nástroje pro rychlou volbu2 ověřte, že neprobíhají žádné faxové operace.

1. [Spustíte Nástroj pro rychlou volbu2.](#)
2. Ze seznamu **Název tiskárny: (Printer Name:)** vyberte tiskárnu a klepněte na možnost **Zobrazit nastavení tiskárny (Display Printer Settings).**
3. V nabídce **Seznam položek nastavení: (Setting Item List:)** klepněte na položku **Registrace telefonního čísla (TEL Number Registration).**
Zobrazí se seznam registrovaných faxových a telefonních čísel.
4. Vyberte v seznamu neobsazený kód a klepněte na tlačítko **Upravit... (Edit...).**
Zobrazí se dialogové okno **Výběr individuálního čísla nebo skupiny (Individual or Group Selection).**
5. Klepněte na možnost **Registrovat individuální telefonní číslo (Register individual TEL number)** nebo **Registrovat hromadnou volbu (Register group dial)** a poté na tlačítko **Další... (Next...).**
 - Je-li vybrána položka **Registrovat individuální telefonní číslo (Register individual TEL number):**

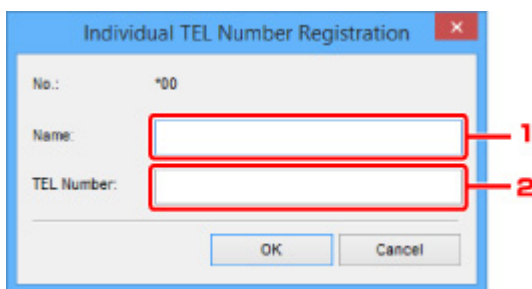

1. Zadejte jméno.
 2. Zadejte faxové nebo telefonní číslo.
- Je-li vybrána položka **Registrovat hromadnou volbu (Register group dial):**

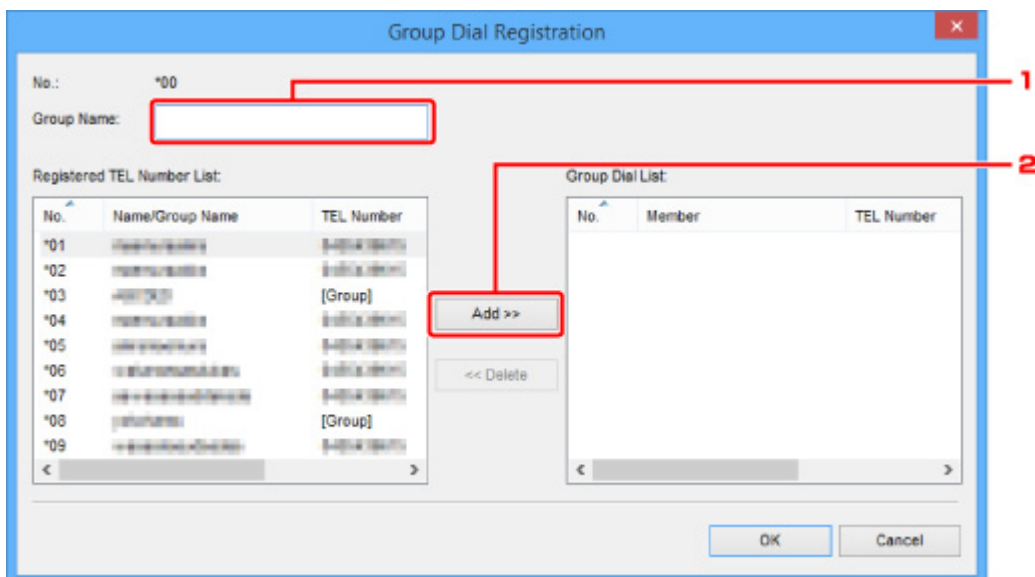

1. Zadejte název skupiny.
2. Vyberte kód, který chcete přidat k hromadné volbě, a klepněte na tlačítko **Přidat >>** (**Add >>**).

➤➤ Poznámka

- Přidat můžete pouze čísla, která již byla registrována.

6. Klepněte na tlačítko **OK**.

Chcete-li zaregistrovat další faxová nebo telefonní čísla nebo hromadnou volbu, opakujte kroky 4 až 6.

- Uložení registrovaných informací v počítači:
 1. Klepněte na tlačítko **Uložit do počítače... (Save to PC...)**.
 2. Ve zobrazeném okně zadejte název souboru a klepněte na tlačítko **Uložit (Save)**.
- Registrace zaregistrovaných informací v tiskárně:
 1. Klepněte na tlačítko **Zareg. do tiskárny (Register to Printer)**.
 2. Po zobrazení zprávy si ji přečtěte a klepněte na tlačítko **OK**.

Informace budou zaregistrovány do tiskárny.

Změna faxového nebo telefonního čísla pomocí Nástroje pro rychlou volbu2

Při změně faxových nebo telefonních čísel postupujte podle níže uvedených pokynů.

»»» Poznámka

- Před změnou faxových nebo telefonních čísel pomocí Nástroje pro rychlou volbu2 ověřte, že neprobíhají žádné faxové operace.

1. [Spustíte Nástroj pro rychlou volbu2.](#)
2. Ze seznamu **Název tiskárny: (Printer Name:)** vyberte tiskárnu a klepněte na možnost **Zobrazit nastavení tiskárny (Display Printer Settings).**
3. V nabídce **Seznam položek nastavení: (Setting Item List:)** klepněte na položku **Registrace telefonního čísla (TEL Number Registration).**
Zobrazí se seznam registrovaných faxových a telefonních čísel.
4. Vyberte v seznamu kód, který chcete změnit, a klepněte na tlačítko **Upravit... (Edit...).**
 - Je-li vybráno individuální faxové nebo telefonní číslo:

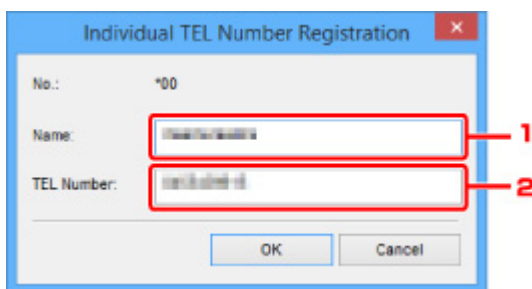

1. Zadejte nové jméno.
 2. Zadejte nové faxové nebo telefonní číslo.
- Je-li vybrána hromadná volba:

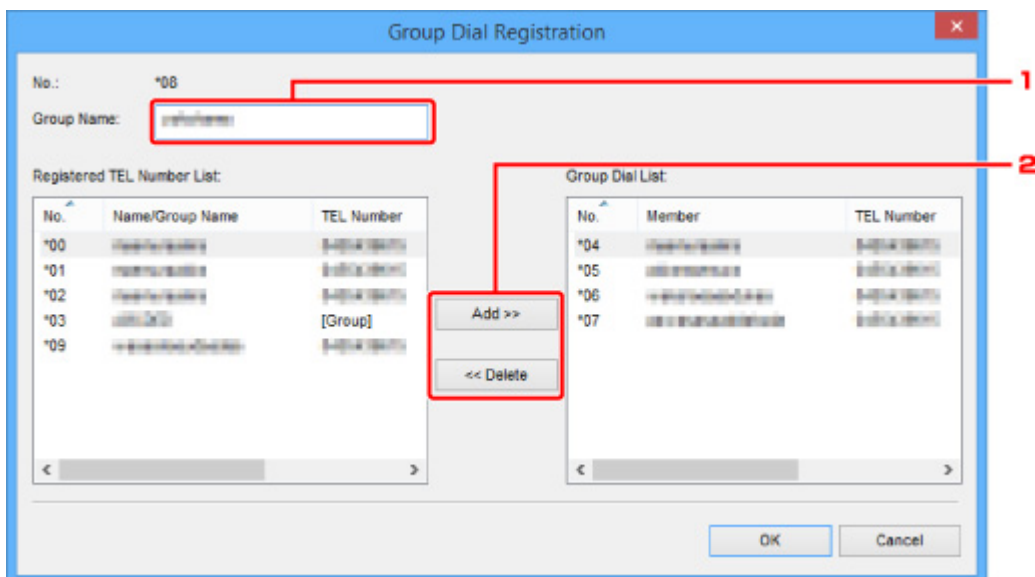

1. Zadejte nový název skupiny.
2. Přidejte nebo odstraňte člena hromadné volby.

Přidání člena:

Vyberte kód, který chcete přidat k hromadné volbě, a klepněte na tlačítko **Přidat >> (Add >>)**.

Odstranění člena:

Vyberte kód, který chcete odstranit z hromadné volby, a klepněte na tlačítko **<< Odstranit (<< Delete)**.

5. Klepněte na tlačítko **OK**.

Chcete-li změnit další faxová nebo telefonní čísla nebo hromadné volby, opakujte kroky 4 a 5.

- Uložení upravených informací do počítače:
 1. Klepněte na tlačítko **Uložit do počítače... (Save to PC...)**.
 2. Ve zobrazeném okně zadejte název souboru a klepněte na tlačítko **Uložit (Save)**.
- Registrace upravených informací v tiskárně:
 1. Klepněte na tlačítko **Zareg. do tiskárny (Register to Printer)**.
 2. Po zobrazení zprávy si ji přečtěte a klepněte na tlačítko **OK**.
Informace budou zaregistrovány do tiskárny.

Odstranění faxového nebo telefonního čísla pomocí Nástroje pro rychlou volbu2

Při odstraňování faxových nebo telefonních čísel postupujte podle níže uvedených pokynů.

»»» Poznámka

- Před odstraněním faxových nebo telefonních čísel pomocí Nástroje pro rychlou volbu2 ověřte, že neprobíhají žádné faxové operace.

1. [Spustíte Nástroj pro rychlou volbu2.](#)
2. Ze seznamu **Název tiskárny: (Printer Name:)** vyberte tiskárnu a klepněte na možnost **Zobrazit nastavení tiskárny (Display Printer Settings)**.
3. V nabídce **Seznam položek nastavení: (Setting Item List:)** klepněte na položku **Registrace telefonního čísla (TEL Number Registration)**.
Zobrazí se seznam registrovaných faxových a telefonních čísel.
4. Vyberte v seznamu kód, který chcete odstranit, a klepněte na tlačítko **Odstranit (Delete)**.

»»» Poznámka

- Chcete-li odstranit všechna faxová a telefonní čísla v seznamu, klepněte na tlačítko **Vybrat vše (Select All)** a poté na tlačítko **Odstranit (Delete)**.

5. otevře-li se obrazovka s potvrzením, klepněte na tlačítko **OK**.

Vybrané faxové nebo telefonní číslo bude odstraněno.

Chcete-li odstranit další faxová nebo telefonní čísla, opakujte krok 4 a 5.

- Uložení upravených informací do počítače:
 1. Klepněte na tlačítko **Uložit do počítače... (Save to PC...)**.
 2. Ve zobrazeném okně zadejte název souboru a klepněte na tlačítko **Uložit (Save)**.
- Registrace upravených informací v tiskárně:
 1. Klepněte na tlačítko **Zareg. do tiskárny (Register to Printer)**.
 2. Po zobrazení zprávy si ji přečtěte a klepněte na tlačítko **OK**.
Informace budou zaregistrovány do tiskárny.

Změna informací o odesílateli pomocí **Nástroje pro rychlou volbu2**

Při změně jména uživatele nebo jeho faxového nebo telefonního čísla postupujte podle níže uvedených pokynů.

1. [Spustíte Nástroj pro rychlou volbu2.](#)
2. Ze seznamu **Název tiskárny: (Printer Name:)** vyberte tiskárnu a klepněte na možnost **Zobrazit nastavení tiskárny (Display Printer Settings)**.
3. V nabídce **Seznam položek nastavení: (Setting Item List:)** klepněte na položku **Nastavení informací o uživateli (User Information Setting)**.
Zobrazí se informace o uživateli.
4. Vyberte položku, kterou chcete změnit, a poté klepněte na tlačítko **Upravit... (Edit...)**.
Zobrazí se dialogové okno **Informace o uživateli (User Information)**.
5. Zadejte nové jméno uživatele v poli **Jméno uživatele (User Name)**, faxové nebo telefonní číslo v poli **Telefonní číslo (TEL Number)** a klepněte na tlačítko **OK**.
 - Uložení upravených informací do počítače:
 1. Klepněte na tlačítko **Uložit do počítače... (Save to PC...)**.
 2. Ve zobrazeném okně zadejte název souboru a klepněte na tlačítko **Uložit (Save)**.
 - Registrace upravených informací v tiskárně:
 1. Klepněte na tlačítko **Zareg. do tiskárny (Register to Printer)**.
 2. Po zobrazení zprávy si ji přečtěte a klepněte na tlačítko **OK**.
Informace budou zaregistrovány do tiskárny.

Registrace nebo změna odmítnutého čísla pomocí Nástroje pro rychlou volbu2

Při registraci, změně nebo odstranění odmítnutých čísel postupujte podle níže uvedených pokynů.

1. [Spustíte Nástroj pro rychlou volbu2.](#)
2. Ze seznamu **Název tiskárny: (Printer Name:)** vyberte tiskárnu a klepněte na možnost **Zobrazit nastavení tiskárny (Display Printer Settings)**.
3. V nabídce **Seznam položek nastavení: (Setting Item List:)** klepněte na položku **Nastavení odmítnutých čísel (Rejected Number Setting)**.

Zobrazí se seznam odmítnutých čísel.

- Registrace odmítnutého čísla:
 1. Vyberte v seznamu neobsazený kód a klepněte na tlačítko **Upravit... (Edit...)**.
 2. V dialogovém okně **Odmítnuté číslo (Rejected Number)** zadejte faxové nebo telefonní číslo a klepněte na tlačítko **OK**.
- Změna odmítnutého čísla:
 1. Vyberte v seznamu kód, který chcete změnit, a klepněte na tlačítko **Upravit... (Edit...)**.
 2. V dialogovém okně **Odmítnuté číslo (Rejected Number)** zadejte faxové nebo telefonní číslo a klepněte na tlačítko **OK**.
- Odstranění odmítnutého čísla:
 1. Vyberte v seznamu kód, který chcete odstranit, a klepněte na tlačítko **Odstranit (Delete)**.
Vybrané faxové nebo telefonní číslo bude odstraněno.

►► Poznámka

- Chcete-li odstranit všechna faxová a telefonní čísla v seznamu, klepněte na tlačítko **Vybrat vše (Select All)** a poté na tlačítko **Odstranit (Delete)**.

Registrovaný telefonní adresář byl uložen z počítače do tiskárny

Podle potřeby můžete načíst údaje telefonního adresáře (soubor RSD, *.rsd) a zaregistrovat je v tiskárně.

Údaje telefonního adresáře (soubor RSD, *.rsd) exportované z jiné tiskárny můžete načíst a zaregistrovat ve vaší tiskárně.

»»» Poznámka

- V Nástroji pro rychlou volbu2 můžete načíst údaje telefonního adresáře (soubor RSD, *.rsd) exportované pomocí Nástroje pro rychlou volbu.

1. [Spustíte Nástroj pro rychlou volbu2.](#)
2. Ze seznamu **Název tiskárny: (Printer Name:)** vyberte tiskárnu a klepněte na možnost **Zobrazit nastavení tiskárny (Display Printer Settings)**.
3. Klepněte na tlačítko **Načíst z počítače... (Load from PC...)**.
4. Vyberte údaje telefonního adresáře (soubor RSD, *.rsd), které chcete zaregistrovat v tiskárně.
5. V dialogovém okně klepněte na tlačítko **Otevřít (Open)**.

Zobrazí se vybraný telefonní adresář.

»»» Poznámka

- Po výběru údajů telefonního adresáře (soubor RSD, *.rsd) exportovaných z jiné tiskárny se zobrazí žádost o potvrzení. Klepněte na tlačítko **OK**.

6. Klepněte na tlačítko **Zareg. do tiskárny (Register to Printer)**.

Telefonní adresář uložený v počítači byl zaregistrován ve vaší tiskárně.

Příjem faxů

- ▶ **Příjem faxů**
- ▶ **Změna nastavení papíru**
- ▶ **Příjem do paměti**
- ▶ **Příjem faxů pomocí užitečných funkcí**

Příjem faxů

Tato část popisuje přípravu na příjem faxu a postup přijetí faxu.

Příprava na příjem faxu

Na příjem faxu se připravte podle následujícího postupu.

1. [Zkontrolujte, zda je tiskárna zapnutá.](#)

2. Na obrazovce DOMŮ vyberte možnost  **FAX**.

■ [Použití ovládacího panelu](#)

Zobrazí se pohotovostní obrazovka faxování.

3. Zkontrolujte nastavení režimu příjmu.

Zkontrolujte nastavení režimu příjmu zobrazené na pohotovostní obrazovce faxu.

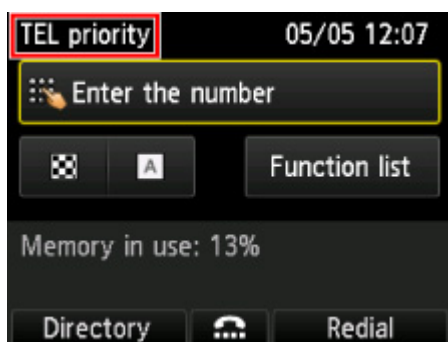

»»» Poznámka

- Podrobné informace o změně režimu příjmu:

■ [Nastavení režimu příjmu](#)

4. [Vložte papír.](#)

Vložte listy běžného papíru.

5. Podle potřeby zadejte nastavení papíru.

■ [Změna nastavení papíru](#)

Tím je dokončena příprava na přijetí faxu.

Fax je při přijetí automaticky vytištěn na vložený papír.

Příjem faxu

Postup příjmu se liší podle zvoleného režimu příjmu.

»»» Poznámka

- Podrobné informace o režimu příjmu:

- [Nastavení režimu příjmu](#)

- Lze zadat upřesňující nastavení každého režimu příjmu.

Informace o upřesňujícím nastavení režimu příjmu:

- [Upřesňující nastavení režimu příjmu](#)

- Pokud tiskárna nemohla vytisknout přijatý fax, dočasně uloží nevytištěný fax do paměti tiskárny (příjem do paměti).

- [Příjem do paměti](#)

- V rámci přijímání faxu můžete přijaté faxy automaticky uložit na jednotce USB Flash ve formě souborů PDF, nebo je jako soubory PDF automaticky předat do sdílené složky v počítači.

- [Automatické ukládání přijatých faxů na jednotku USB Flash](#)

- [Automatické předávání přijatých faxů do sdílené složky v počítači](#)

Pokud je vybrána možnost Režim Priorita telefonu (TEL priority mode):

- Pokud je volání fax:

Při příchozím volání bude telefon vyzvánět.

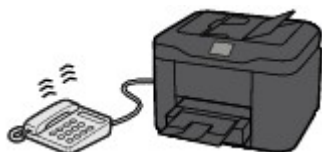

Zvedněte sluchátko. Pokud uslyšíte tón faxu, po jeho ukončení vyčkejte minimálně 5 sekund a poté zavěste sluchátko.



Tiskárna přijme fax.



»»» Poznámka

- Pokud se tiskárna nepřepne na příjem faxu, vyberte na obrazovce DOMŮ znovu možnost **FAX** a přijměte fax stisknutím tlačítka **Barevný (Color)** nebo **Černý (Black)**.
- Pokud chcete faxy přijímat bez zvedání sluchátka, nastavte možnost **Ruční/automatické přepínání (Manual/auto switch)** v části **Upřesnit (Advanced)** na hodnotu **ZAP (ON)**. Pomocí možnosti **Čas zahájení příjmu (RX start time)** můžete změnit počet sekund před přepnutím tiskárny do režimu příjmu faxu.

- Pokud jste se přihlásili ke službě Duplex Ringing v Hongkongu a zařízení obdrží příchozí hovor se vzorem vyzvánění pro rozlišení faxu, telefon opakovaně zazvoní tolikrát, kolikrát je určeno nastavením. Potom tiskárna automaticky přepne na příjem faxu, aniž by bylo nutné zvednout sluchátko.

Počet zazvonění telefonu před přepnutím do režimu příjmu faxu lze změnit.

- Nastavte tiskárnu k zahájení příjmu faxu z připojeného telefonu (vzdálený příjem).

■ [Vzdálený příjem](#)

- **Když je záznamník připojen k tiskárně:**

- Je-li záznamník nastaven na režim příjmu, nastavte možnost **Pohodlný příjem (User-friendly reception)** v nabídce **Upřesnit (Advanced)** na hodnotu **ZAP (ON)**. Pokud je hovor fax, tiskárna jej přijme automaticky.
- Je-li režim příjmu na záznamovém zařízení vypnut, zvedněte sluchátko. Pokud uslyšíte tón faxu, po jeho ukončení vyčkejte minimálně 5 sekund a poté zavěste sluchátko.
- Je-li možnost **Ruční/automatické přepínání (Manual/auto switch)** v nabídce **Upřesnit (Advanced)** nastavena na hodnotu **ZAP (ON)**, nastavte možnost **Čas zahájení příjmu (RX start time)** na delší čas, než je doba čekání před přehráním zprávy na záznamníku. Po dokončení nastavení doporučujeme zavolat na záznamník, např. mobilním telefonem, a ověřit, zda byla zpráva na záznamníku úspěšně zaznamenána.
- Nastavte záznamník do režimu příjmu a proveďte nastavení podle následujících pokynů:
 - Celá zpráva by neměla být delší než 15 sekund.
 - Ve zprávě sdělte volajícím, jak odeslat fax.

- **Pokud je volání hovor:**

Při příchozím volání bude telefon vyzvánět.

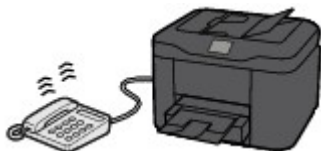

Zvedněte sluchátko a mluvte do telefonu.



»» Poznámka

- Pokud tiskárna neočekávaně přepne během telefonního hovoru na příjem faxu, vyberte v nabídce **Upřesnit (Advanced)** možnost **Pohodlný příjem (User-friendly reception)** na hodnotu **VYP (OFF)**.
- Pokud je v nastavení **Upřesnit (Advanced)** nabídky **Ruční/automatické přepínání (Manual/auto switch)** vybrána možnost **ZAP (ON)**, musíte příchozí hovor přijmout zvednutím sluchátka dříve, než uplyne čas nastavený u možnosti **Čas zahájení příjmu (RX start time)**. V opačném případě se tiskárna přepne do režimu příjmu faxu.

Pokud je vybrána možnost Režim Pouze fax (FAX only mode):

- **Pokud je volání fax:**

Tiskárna přijme fax automaticky.



»»» Poznámka

- Pokud je telefon připojen k tiskárně, bude při příchozím hovoru vyzvánět.
- Můžete změnit počet vyzvánění telefonu nastavením možnosti **Příchozí vyzvánění (Incoming ring)** v nabídce **Upřesnit (Advanced)**.

Pokud je vybrána možnost DRPD nebo Přepínač sítě (Network switch):

- **Pokud je volání fax:**

Při příchozím volání bude telefon vyzvánět.

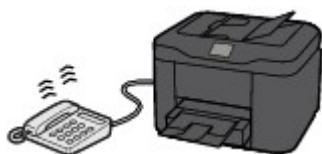

Tiskárna přijme fax automaticky v případě, že zjistí faxový vzor vyzvánění.



»»» Poznámka

- Můžete změnit počet zazvonění telefonu.
■ [Upřesňující nastavení režimu příjmu](#)

- **Pokud je volání hovor:**

Při příchozím volání bude telefon vyzvánět.

V případě, že tiskárna nerozpozná vzorek vyzvánění faxu, bude telefon dále vyzvánět.

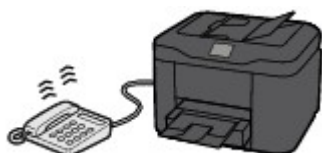

Zvedněte sluchátko a mluvte do telefonu.



»»» Poznámka

- Chcete-li používat tuto funkci, je nutné si předplatit kompatibilní službu poskytovanou vaším telefonním operátorem.

- **Pro systém DRPD**

V tiskárně je nutné vybrat příslušný vzor vyzvánění.

- [Nastavení vzoru vyzvánění u služby DRPD \(pouze USA a Kanada\)](#)

- **Pro přepínač sítě**

Název této služby se liší podle země nebo oblasti zakoupení. V závislosti na zemi nebo oblasti zakoupení také nemusí být toto nastavení dostupné.

Změna nastavení papíru

Tiskárna tiskne přijaté faxy na papír, který jste do tiskárny vložili. Nastavení papíru pro tisk faxů můžete změnit pomocí ovládacího panelu. Ujistěte se, zda je zvolené nastavení vhodné pro založený papír.

»»» Důležité

- Pokud je velikost vloženého papíru jiná než velikost zadaná v nastavení velikosti papíru, přijaté faxy se uloží do paměti tiskárny a na displeji LCD se zobrazí zpráva **Zkontrolujte velikost stránky a vyberte OK**. (**Check the page size and select OK**). V takovém případě vložte papír stejného formátu jako formát zadaný v nastavení velikosti papíru a stiskněte tlačítko **OK**.

Také můžete stisknutím tlačítka **Zastavit (Stop)** zavřít zprávu a vytisknout dokumenty uložené v paměti tiskárny později.

■ [Tisk dokumentů z paměti tiskárny](#)

- Není-li vložen žádný papír nebo papír během tisku došel, budou přijaté faxy uloženy do paměti tiskárny a na displeji LCD se zobrazí zpráva informující o chybějícím papíru. V takovém případě vložte papír a stiskněte tlačítko **OK**.

Také můžete stisknutím tlačítka **Zastavit (Stop)** zavřít zprávu a vytisknout dokumenty uložené v paměti tiskárny později.

■ [Tisk dokumentů z paměti tiskárny](#)

»»» Poznámka

- Pošle-li odesílatel dokument většího formátu než Letter nebo Legal, například formátu 11 x 17 palců, může faxové zařízení odesílatele automaticky odeslat fax ve zmenšené velikosti nebo rozdělený nebo odeslat pouze část originálu.

1. [Zkontrolujte, zda je tiskárna zapnutá](#).



2. Na obrazovce DOMŮ vyberte možnost **FAX**.

■ [Použití ovládacího panelu](#)

Zobrazí se pohotovostní obrazovka faxování.

3. Vyberte možnost **Sezn. funkcí (Function list)** a stiskněte tlačítko **OK**.

Zobrazí se obrazovka **Sezn. funkcí (Function list)**.

4. Vyberte možnost **Nastavení faxového papíru (FAX paper settings)** a stiskněte tlačítko **OK**.

Zobrazí se obrazovka **Nastavení faxového papíru (FAX paper settings)**.

5. Zvolte nastavení.

Pomocí tlačítka ▲▼ přejděte na položku nastavení a pomocí tlačítka ◀▶ změňte nastavení.

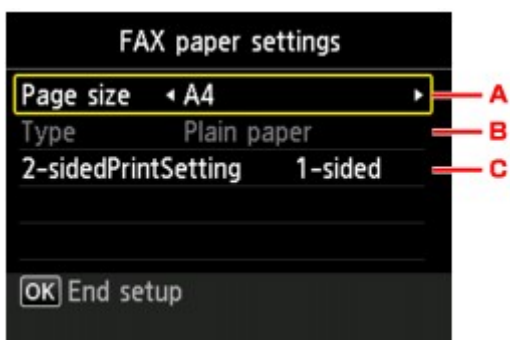

A. **Velikost stránky (Page size)**

Vyberte velikost stránky z možností **A4**, **Letter** nebo **Legal**.

B. **Typ (Type)** (Typ média)

Typ papíru je nastaven na možnost **Běžný papír (Plain paper)**.

C. **2stran. nast. tisku (2-sidedPrintSetting)**

Umožňuje vybrat oboustranný nebo jednostranný tisk.

Oboustranný tisk je k dispozici pro černobílé faxy. Barevné faxy se bez ohledu na toto nastavení tisknou na jednu stranu papíru.

V nastavení **2stran. nast. tisku (2-sidedPrintSetting)** vyberte možnost **2stranné (2-sided)**, stiskněte pravé tlačítko **Funkce (Function)** a zadejte stranu pro sešití.

»»» **Poznámka**

- Pokud je položka **Vel. str. (Page size)** nastavena na hodnotu **A4** nebo **Letter**, přijaté faxy se vytisknou na obě strany papíru.

6. Stiskněte tlačítko **OK**.

Příjem do paměti

Pokud tiskárna nemůže vytisknout přijatý fax, uloží přijatý fax do paměti tiskárny. Kontrolka **Paměť FAXŮ (FAX Memory)** svítí a na pohotovostní obrazovce faxu se zobrazí zpráva **Přijato do paměti. (Received in memory.)**.

»»» Důležité

- Pokud odpojíte napájecí kabel, budou všechny faxy uložené v paměti tiskárny odstraněny. Při příštím zapnutí tiskárny stiskněte po zobrazení potvrzovací obrazovky tlačítko **OK**. Vytiskne seznam faxů odstraněných z paměti tiskárny (HLASENI O VYMAZANI PAMETI (MEMORY CLEAR REPORT)).

Pokud při příjmu faxu do tiskárny bude splněna jedna z následujících podmínek, přijatý fax se automaticky uloží do paměti tiskárny.

- **Tiskárna je nastavena na ukládání přijatých dokumentů do paměti:**

Vyberete-li pro možnost **Přijaté dokumenty (Received documents)** v části **Nastavení automatického tisku (Auto print settings)** u položky **Nastavení faxu (FAX settings)** hodnotu **Netisknout (Do not print)**, přijatý fax se uloží do paměti tiskárny.

Faxy uložené v paměti tiskárny lze tisknout v nabídce faxu z obrazovky **Odkaz na paměť (Memory reference)**.

- [Tisk dokumentů z paměti tiskárny](#)

»»» Poznámka

- Chcete-li přijaté faxy automaticky vytisknout, vyberte v nabídce **Nastavení faxu (FAX settings)** v části **Nastavení automatického tisku (Auto print settings)** u položky **Přijaté dokumenty (Received documents)** možnost **Tisk (Print)**.

- [Nastavení automatického tisku \(Auto print settings\)](#)

- **Došlo k chybě tiskárny:**

Pokud v nabídce **Nastavení faxu (FAX settings)** v části **Nastavení automatického tisku (Auto print settings)** u možnosti **Přijaté dokumenty (Received documents)** vyberte možnost **Tisk (Print)**, přijatý fax se automaticky vytiskne. Dojde-li však k některé z následujících chyb, nebude přijatý fax vytištěn. Namísto toho bude uložen v paměti tiskárny.

Po vyřešení problému se fax uložený v paměti tiskárny automaticky vytiskne.

- Množství zbývajících inkoustu nepostačuje k tisku faxu:

Vyměňte nádržku s inkoustem.

- [Výměna nádržek s inkoustem](#)

»»» Poznámka

- V tiskárně můžete nastavit nucený tisk přijatých faxů i v případě, že došel inkoust.

Nastavte možnost **Tisk bez inkoustu (Print when out of ink)** v části **Nastavení automatického tisku (Auto print settings)** u položky **Nastavení faxu (FAX settings)** na hodnotu **Tisk (Print)**.

Je však možné, že část faxu nebo celý fax nebude kvůli chybějícímu inkoustu čitelný.

V tomto případě nebude obsah faxu uložen do paměti tiskárny.

Pokud dojde inkoust, doporučujeme v části **Nastavení automatického tisku (Auto print settings)** u položky **Nastavení faxu (FAX settings)** pro možnost **Přijaté dokumenty (Received documents)** vybrat hodnotu **Netisknout (Do not print)**. Přijatý fax pak bude uložen v paměti tiskárny. Když vyměníte nádržku s inkoustem a v části **Nastavení automatického tisku (Auto print settings)** vyberete u položky **Přijaté dokumenty (Received documents)** možnost **Tisk (Print)**, fax uložený v paměti tiskárny se automaticky vytiskne.

■ [Nastavení automatického tisku \(Auto print settings\)](#)

- Došel papír:

Založte další papír a stiskněte tlačítko **OK**.

- Je vložen papír jiné velikosti než velikosti zadané v položce **Vel. str. (Page size)** v nabídce **Nastavení faxového papíru (FAX paper settings)**:

Vložte papír stejné velikosti, která je vybrána v nabídce **Velikost stránky (Page size)** v **Nastavení faxového papíru (FAX paper settings)**, a stiskněte tlačítko **OK**.

- **Stiskli jste tlačítko Zastavit (Stop), které slouží ke zrušení tisku faxu:**

Chcete-li pokračovat v tisku faxu, stiskněte tlačítko **DOMŮ (HOME)** a vyberte možnost **FAX**.

►► Poznámka

- Tiskárna může do paměti tiskárny uložit maximálně 250 stránek* faxů (max. 30 dokumentů).
 - * Při použití obrazce ITU-T No.1 (standardní režim)
- Pokud se paměť tiskárny během příjmu do paměti zcela naplní, uloží se pouze ty stránky, které jsou již přijaty. Vytiskněte přijaté faxy uložené v paměti tiskárny nebo je uložte na jednotku USB Flash, přesměrujte přijaté faxy do sdílené složky v počítači, odstraňte je z paměti tiskárny a požádejte odesílatele, aby je odeslal znovu.

■ [Dokument uložený v paměti tiskárny](#)

Příjem faxů pomocí užitečných funkcí

- **Automatické ukládání přijatých faxů na jednotku USB Flash**
- **Automatické předávání přijatých faxů do sdílené složky v počítači**
- **Vzdálený příjem**
- **Odmítnutí příjmu faxu**
- **Použití služby ID volajícího odmítnutí příjmu**

Automatické ukládání přijatých faxů na jednotku USB Flash

Po každém přijetí faxu můžete přijatý fax automaticky uložit na jednotku USB Flash ve formátu PDF.

Tato část popisuje postup, který umožňuje automatické ukládání přijatých faxů v tiskárně na jednotku USB Flash.

»»» Důležité

- Nevyjímejte jednotku USB Flash z tiskárny, pokud je tiskárna nastavena na automatické ukládání přijatých faxů na jednotku USB Flash.
- Z bezpečnostních důvodů doporučujeme pravidelně zálohovat faxy uložené na jednotce USB Flash na jiné médium, aby se předešlo neočekávaným událostem.
- Nepřebíráme zodpovědnost za žádné poškození ani ztrátu dat z jakéhokoliv důvodu, a to ani v záruční době.
- V případě, že se přijaté faxy neukládají na jednotku USB Flash z důvodu, že jednotka USB Flash není vložena nebo na ni nelze zapisovat, se na pohotovostní obrazovce faxu zobrazí zpráva **Čekání na zpracování dokum. (Awaiting document processing.)** a faxy jsou ukládány do paměti tiskárny.

Faxy v paměti tiskárny můžete na jednotku USB Flash uložit i ručně. Po uložení na jednotku USB Flash odstraňte nepotřebný fax z paměti tiskárny.

■ [Uložení dokumentu v paměti tiskárny na jednotku USB Flash](#)

■ [Odstranění dokumentů z paměti tiskárny](#)

1. [Zkontrolujte, zda je tiskárna zapnutá.](#)
2. [Vložte jednotku USB Flash do portu pro jednotku USB Flash.](#)

3. Na obrazovce DOMŮ vyberte možnost  **Nastavení (Setup).**

■ [Použití ovládacího panelu](#)

4. Vyberte možnost  **Nastavení zařízení (Device settings)** a stiskněte tlačítko **OK**.
5. Vyberte možnost **Nastavení faxu (FAX settings)** a stiskněte tlačítko **OK**.
6. Vyberte možnost **Nastavení automat. ukládání (Auto save setting)** a stiskněte tlačítko **OK**.
7. Vyberte možnost **ZAP (ON)** a stiskněte tlačítko **OK**.
8. Vyberte možnost **Jednotka USB Flash (USB flash drive)** a stiskněte tlačítko **OK**.

»»» Poznámka

- Do jednoho souboru PDF lze uložit až 250 stránek faxu.

- Na jednotku USB Flash lze uložit až 2 000 souborů PDF.
- Pokud během ukládání faxů dojde k zaplnění jednotky USB Flash nebo k jejímu vyjmutí, zobrazí se na displeji LCD chybová zpráva. Stisknutím tlačítka **OK** chybu zrušte.
- Název složky a souboru s faxy uloženými na jednotce USB Flash je následující:
 - Název složky: CANON_SC\FAXDOC\0001
 - Název souboru (přípona soubor: PDF): průběžné číslování počínaje FAX_0001
 - Datum souboru: Datum a čas uložení podle nastavení tiskárny.

Podrobné informace o nastavení data a času:

■ [Nastavení data a času](#)

- Před vyjmutím jednotky USB Flash nastavte možnost **Nastavení automat. ukládání (Auto save setting)** na hodnotu **VYP (OFF)**.

Automatické předávání přijatých faxů do sdílené složky v počítači

Podle potřeby můžete přijaté faxy automaticky předávat do sdílené složky v počítači v podobě souborů PDF. Tato část popisuje postup, který umožňuje tiskárně automaticky předávat přijaté faxy do sdílené složky v počítači.

»»» Důležité

- Pokud je nastaveno automatické předávání přijatých faxů z tiskárny do sdílené složky v počítači, tuto tiskárnu neodpojujte od počítače.
- Nepřebíráme zodpovědnost za žádné poškození ani ztrátu dat z jakéhokoliv důvodu, a to ani v záruční době.
- V případě, že se přijaté faxy nepředávají do sdílené složky z důvodu, že tiskárna není připojena k počítači nebo kvůli změně nastavení sdílené složky, se na pohotovostní obrazovce faxu zobrazí zpráva **Čekání na zpracování dokum. (Awaiting document processing.)** a faxy jsou ukládány do paměti tiskárny.
- Faxy uložené v paměti tiskárny můžete do sdílené složky v počítači předávat ručně. Po předání do sdílené složky odstraňte nepotřebný fax z paměti tiskárny.

■ [Předávání dokumentu v paměti tiskárny do sdílené složky v počítači](#)

■ [Odstranění dokumentů z paměti tiskárny](#)

»»» Poznámka

- Předběžná registrace cílové složky v nástroji Quick Utility Toolbox.

Podrobné informace o způsobu registrace cílové složky:

- V systému Windows:
 - Nastavení cílové složky
- V systému Mac OS:
 - Nastavení cílové složky

1. [Zkontrolujte, zda je tiskárna zapnutá.](#)

2. Ujistěte se, že je tiskárna připojena k cílovému počítači.

3. Na obrazovce DOMŮ vyberte možnost  **Nastavení (Setup).**

■ [Použití ovládacího panelu](#)

4. Vyberte možnost  **Nastavení zařízení (Device settings)** a stiskněte tlačítko **OK**.

5. Vyberte možnost **Nastavení faxu (FAX settings)** a stiskněte tlačítko **OK**.

6. Vyberte možnost **Nastavení automat. ukládání (Auto save setting)** a stiskněte tlačítko **OK**.
7. Vyberte možnost **ZAP (ON)** a stiskněte tlačítko **OK**.
8. Vyberte možnost **Cílová složka (Destination folder)** a stiskněte tlačítko **OK**.
9. Zvolte sdílenou složku a stiskněte tlačítko **OK**.

»»» Poznámka

- Po určení kódu PIN pro zaregistrovanou složku se otevře obrazovka, na které je třeba tento kód PIN zadat. Po zadání kódu PIN můžete sdílenou složku přiřadit jako místo určení.

»»» Poznámka

- Do jednoho souboru PDF lze předat až 250 stránek faxu.
- Do sdílené složky v počítači můžete předat až 2000 souborů PDF.
- Pokud je tiskárna odpojena od počítače nebo pokud během ukládání faxů dojde v počítači k chybě v zápisu, zobrazí se na displeji LCD odpovídající zpráva. Stisknutím tlačítka **OK** chybu zrušte.
- Faxům předaným do sdílené složky jsou přiřazeny názvy postupně od čísla „FAX_0001“ (přípona souboru: PDF).
- Při odpojování tiskárny od počítače nastavte u možnosti **Nastavení automat. ukládání (Auto save setting)** hodnotu **VYP (OFF)**.

Vzdálený příjem

Pokud se tiskárna nachází na jiném místě než telefon, můžete příjem faxů (vzdálené přijímání) umožnit tím, že na telefonu připojeném k tiskárně zvednete sluchátko a vytočíte číslo 25 (ID vzdáleného přijímání).

- Používáte-li telefon s pulsni volbou, dočasně jej přepněte na tónovou volbu. Podrobné informace o přepnutí na tónovou volbu naleznete v návodu k použití vašeho telefonu.
- Máte-li k tiskárně připojen záznamník, který dokáže provádět operace dálkového ovládání, může být bezpečnostní kód pro tuto funkci stejný jako ID vzdáleného příjmu. V takovém případě změňte ID vzdáleného příjmu v položce **ID vzdáleného příjmu (Remote RX ID)** v nastavení **Vzdálený příjem (Remote RX)** v části **Upřesnit nastavení faxu (Advanced FAX settings)** v nabídce **Nastavení faxu (FAX settings)**.

■ [Upřesnit nastavení faxu \(Advanced FAX settings\)](#)

Vzdálený příjem lze deaktivovat.

Odmítnutí příjmu faxu

Tiskárnu můžete nastavit tak, aby odmítala přijímat faxy bez identifikace volajícího nebo faxy od určitých odesílatelů.

Chcete-li odmítat příjem faxů, vyberte jednu z následujících podmínek.

- Faxy neobsahující identifikaci volajícího.
- Faxy od odesílatelů, kteří nejsou v adresáři tiskárny zaregistrováni.
- Faxy od odesílatelů, kteří jsou v tiskárně zaregistrováni mezi odmítnutými čísly.

Podmínku odmítnutí faxu můžete vybrat následujícím způsobem.

1. [Zkontrolujte, zda je tiskárna zapnutá.](#)



2. Na obrazovce DOMŮ vyberte možnost **Nastavení (Setup)**.

■ [Použití ovládacího panelu](#)



3. Vyberte možnost **Nastavení zařízení (Device settings)** a stiskněte tlačítko **OK**.

4. Vyberte možnost **Nastavení faxu (FAX settings)** a stiskněte tlačítko **OK**.

5. Vyberte možnost **Nastavení zabezpečení (Security control)** a stiskněte tlačítko **OK**.

6. Vyberte možnost **Odmítnutí příjmu faxu (FAX reception reject)** a stiskněte tlačítko **OK**.

7. Vyberte možnost **ZAP (ON)** a stiskněte tlačítko **OK**.

8. Zvolte podmínku odmítnutí faxu a stiskněte tlačítko **OK**.

Bez info o odesílateli (No sender info.)

Přístroj odmítne faxy neobsahující identifikaci volajícího.

Není v adresáři (Not in directory)

Odmítnutí faxů od odesílatelů, kteří nejsou zaregistrováni v adresáři tiskárny.

Odmítnutá čísla (Rejected numbers)

Odmítne faxy od odesílatelů, kteří jsou v tiskárně zaregistrováni mezi odmítnutými čísly.

Podrobnosti o tom, jak zaregistrovat odmítnuté číslo, naleznete v části [Registrace odmítnutého čísla](#).

►► Poznámka

- Pokud tiskárna přijetí odmítne, na pohotovostní obrazovce faxu se zobrazí informace **Příjem odmítnut. (Reception rejected.)**
- Je-li vybráno jiné nastavení než **Bez info o odesílateli (No sender info.)**, zařízení odmítá také faxy bez identifikace volajícího.

Registrace odmítnutého čísla

Chcete-li zaregistrovat odmítnuté číslo, postupujte podle pokynů níže.

1. Po otevření obrazovky s potvrzením registrace odmítnutého čísla vyberte možnost **Ano (Yes)** a stiskněte tlačítko **OK**.
2. Zvolte registrační číslo a stiskněte tlačítko **OK**.
3. Vyberte metodu registrace a stiskněte tlačítko **OK**.
4. Zaregistrujte odmítnuté číslo.

Zaregistrujte odmítnuté číslo podle metody registrace.

- **Přímé zadání (Direct entry)**

Pokud vyberte tuto metodu registrace, zobrazí se obrazovka, na které lze zaregistrovat faxové nebo telefonní číslo.

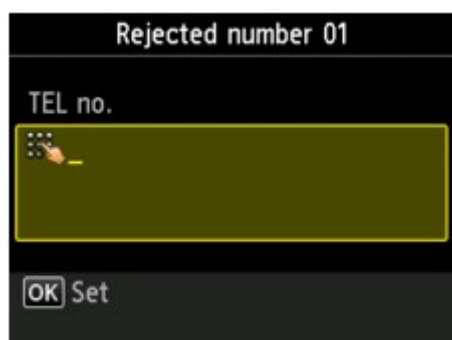

Obrazovku pro zadání faxového nebo telefonního čísla zobrazíte stiskem tlačítka **OK**. Zadejte faxové nebo telefonní číslo, které chcete zaregistrovat, a stiskněte tlačítko **OK**.

- **Z protokolu odchozích hovorů (From outgoing call log)**

Pokud vyberete tuto metodu registrace, zobrazí se obrazovka, na které lze vybrat faxové nebo telefonní číslo z protokolu odchozích hovorů.

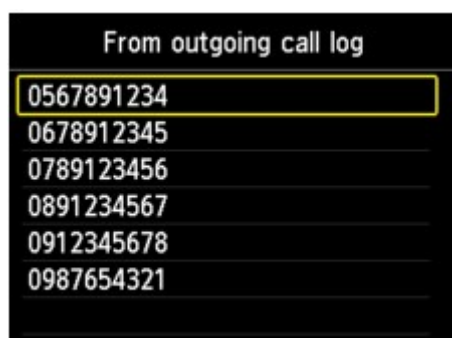

Zvolte faxové/telefonní číslo a stiskněte tlačítko **OK**.

- **Z protokolu příchozích hovorů (From incoming call log)**

Pokud vyberte tuto metodu registrace, zobrazí se obrazovka, na které lze vybrat faxové nebo telefonní číslo nebo jméno z protokolu příchozích hovorů.



Vyberte faxové/telefonní číslo nebo jméno a stiskněte tlačítko **OK**.

»»» Poznámka

- V závislosti na zemi nebo oblasti zakoupení nemusí být tato metoda registrace k dispozici.

»»» Poznámka

- Chcete-li zaregistrovat další odmítnuté číslo, vyberte jiné registrované číslo a zaregistrujte odmítnuté číslo.

Můžete registrovat až 10 odmítnutých čísel.

- Seznam odmítnutých čísel lze vytisknout (SEZNAM ODMITNUTÝCH ČÍSEL (REJECTED NUMBER LIST)).

■ [Souhrn hlášení a seznamů](#)

- Změna registrovaného odmítnutého čísla:

1. Zvolte registrované odmítnuté číslo, které chcete změnit, a stiskněte tlačítko **OK**.
2. Vyberte možnost **Upravit (Edit)** a stiskněte tlačítko **OK**.
Zobrazí se obrazovka ke změně registrovaného odmítnutého čísla.
3. Změňte registrované odmítnuté číslo. Postupujte stejně jako při registraci.
4. Dokončete změnu. Postupujte stejně jako při registraci.

- Odstranění registrovaného odmítnutého čísla:

1. Zvolte registrované odmítnuté číslo, které chcete odstranit, a stiskněte tlačítko **OK**.
2. Vyberte možnost **Odstranit (Delete)** a stiskněte tlačítko **OK**.
Zobrazí se potvrzovací obrazovka.
3. Vyberte možnost **Ano (Yes)** a stiskněte tlačítko **OK**.

- Odmítnuté číslo můžete také zaregistrovat stisknutím tlačítka **Sezn. funkcí (Function list)** na pohotovostní obrazovce faxu a výběrem možnosti **Odmítnutá čísla (Rejected numbers)** z nabídky **Registrace telefonního čísla (TEL number registration)**.

Použití služby ID volajícího odmítnutí příjmu

Používáte-li službu ID volajícího, tiskárna zjišťuje ID volajícího odesílatele. Pokud ID odesílatele splňuje podmínky zadané v tomto nastavení, tiskárna odmítne hovor nebo fax od daného odesílatele.

»»» Poznámka

- V závislosti na zemi nebo oblasti zakoupení nemusí být toto nastavení podporováno.
Obráťte se na svou telefonní společnost s dotazem, zda tuto službu poskytuje.

Zadejte nastavení podle následujícího postupu.

1. [Zkontrolujte, zda je tiskárna zapnutá.](#)



2. Na obrazovce DOMŮ vyberte možnost **Nastavení (Setup)**.

 [Použití ovládacího panelu](#)



3. Vyberte možnost **Nastavení zařízení (Device settings)** a stiskněte tlačítko **OK**.

4. Vyberte možnost **Nastavení faxu (FAX settings)** a stiskněte tlačítko **OK**.

5. Vyberte možnost **Nastavení zabezpečení (Security control)** a stiskněte tlačítko **OK**.

6. Vyberte možnost **Odmítnutí volajícího (Caller rejection)** a stiskněte tlačítko **OK**.

7. Vyberte možnost **Ano (Yes)** a stiskněte tlačítko **OK**.

Zobrazí se obrazovka **Podmínky odmítnutí volajícího (Caller rejection conditions)**.

8. Zadejte podmínky odmítnutí.

Pomocí tlačítka ▲▼ vyberte položku nastavení a pomocí tlačítka ◀▶ vyberte možnost **Přijmout (Accept)** nebo **Odmítn. (Reject)**

Anonymní číslo (Anonymous no.)

Určuje, zda mají být odmítány hovory nebo faxy z anonymních čísel.

Číslo mimo oblast (Out of area no.)

Určuje, zda mají být odmítány hovory nebo příjem faxů od odesílateľů z jiných telefonních oblastí.

Odmítnutá čísla (Rejected numbers)

Určuje, zda mají být odmítány hovory nebo faxy ze specifikovaných čísel.

9. Zadání podmínek odmítnutí dokončete stiskem tlačítka **OK**.

Pokud vyberete pro možnost **Odmítnutá čísla (Rejected numbers)** hodnotu **Odmítn. (Reject)**, na displeji LCD se zobrazí zpráva **Registrovat odmítnutá čísla? (Register rejected numbers?)**. Zvolte možnost **Ano (Yes)** a zaregistrujte odmítnuté číslo.

Podrobnosti o tom, jak zaregistrovat odmítnuté číslo, naleznete v části [Registrace odmítnutého čísla](#).

»»» **Poznámka**

- I když vyberete možnost **Odmítn. (Reject)**, tiskárna jedenkrát zazvoní.
(Tiskárna nemusí vyzvánět v závislosti na zemi nebo oblasti zakoupení.)

Další užitečné funkce faxování

- ▶ **Využití informačních služeb**
- ▶ **Vysílání a příjem faxů pomocí ECM**
- ▶ **Dokument uložený v paměti tiskárny**
- ▶ **Souhrn hlášení a seznamů**

Využití informačních služeb

Můžete využívat různé informační služby, například služby poskytované bankami, a provádět rezervace u leteckých společností nebo v hotelích. Tyto služby vyžadují tónovou volbu, takže bude nutné v případě, že je tiskárna připojena k lince s rotační pulsni volbou, dočasně přepnout na volbu tónovou.

- [Použití tónové volby](#)
- [Použití rotační pulsni volby](#)

»»» Důležité

- Chcete-li využívat některé informační služby, je třeba uzavřít smlouvu s poskytovatelem služeb. Podrobné informace vám poskytne váš poskytovatel služeb.

Použití tónové volby

- Vytáčení pomocí funkce vytáčení se zavěšeným sluchátkem

»»» Poznámka

- Funkci vytáčení se zavěšeným sluchátkem můžete použít, pouze pokud je možnost **Nastavení tlačítka Zavěšení (Hook key setting)** v části **Nastavení zabezpečení (Security control)** u položky **Nastavení faxu (FAX settings)** nastavena na hodnotu **Povolit (Enable)**.

- [Nastavení zabezpečení \(Security control\)](#)

1. [Zkontrolujte, zda je tiskárna zapnutá.](#)



2. Na obrazovce DOMŮ vyberte možnost **FAX**.

- [Použití ovládacího panelu](#)

Zobrazí se pohotovostní obrazovka faxování.

3. Stiskněte prostřední tlačítko **Funkce (Function)**.
4. Pomocí číselných tlačítek vytočte číslo informační služby.
5. Až uslyšíte nahranou zprávu informační služby, mačkejte číselná tlačítka podle hlasových pokynů.
6. Ukončete používání služby stisknutím prostředního tlačítka **Funkce (Function)**.

- Vytáčení pomocí telefonu připojeného k tiskárně

1. [Zkontrolujte, zda je tiskárna zapnutá.](#)



2. Na obrazovce DOMŮ vyberte možnost **FAX**.

- [Použití ovládacího panelu](#)

Zobrazí se pohotovostní obrazovka faxování.

3. Zvedněte sluchátko telefonu.
4. Pomocí telefonu vytočte číslo informační služby.

5. Až uslyšíte nahranou zprávu informační služby, mačkejte číselná tlačítka telefonu podle hlasových pokynů.
6. Ukončete používání služby zavěšením sluchátka.

Použití rotační pulsní volby

- Vytáčení pomocí funkce vytáčení se zavěšeným sluchátkem

►► Poznámka

- Funkci vytáčení se zavěšeným sluchátkem můžete použít, pouze pokud je možnost **Nastavení tlačítka Zavěšení (Hook key setting)** v části **Nastavení zabezpečení (Security control)** u položky **Nastavení faxu (FAX settings)** nastavena na hodnotu **Povolit (Enable)**.

■ [Nastavení zabezpečení \(Security control\)](#)

1. [Zkontrolujte, zda je tiskárna zapnutá.](#)

2. Na obrazovce DOMŮ vyberte možnost  **FAX**.

■ [Použití ovládacího panelu](#)

Zobrazí se pohotovostní obrazovka faxování.

3. Stiskněte prostřední tlačítko **Funkce (Function)**.
4. Pomocí číselných tlačítek vytočte číslo informační služby.
5. Až uslyšíte nahranou zprávu informační služby, stisknutím tlačítka **Tón (Tone)** přepněte telefon na tónovou volbu.
6. Mačkejte číselná tlačítka podle hlasových pokynů.
7. Ukončete používání služby stisknutím prostředního tlačítka **Funkce (Function)**.

- Vytáčení pomocí telefonu připojeného k tiskárně

1. [Zkontrolujte, zda je tiskárna zapnutá.](#)

2. Na obrazovce DOMŮ vyberte možnost  **FAX**.

■ [Použití ovládacího panelu](#)

Zobrazí se pohotovostní obrazovka faxování.

3. Zvedněte sluchátko telefonu.
4. Pomocí telefonu vytočte číslo informační služby.
5. Až uslyšíte nahranou zprávu informační služby, přepněte telefon na tónovou volbu.
Vytáčíte-li číslo informační služby pomocí telefonu připojeného k tiskárně, nemůžete na tónovou volbu přepnout pomocí tiskárny. Pokyny pro přepnutí na tónovou volbu naleznete v návodu k použití vašeho telefonu.
6. Mačkejte číselná tlačítka na telefonu podle hlasových pokynů.
7. Ukončete používání služby zavěšením sluchátka.

Vysílání a příjem faxů pomocí ECM

Tato tiskárna dokáže odesílat faxy v režimu opravy chyb ECM (Error Correction Mode). Pokud je faxové zařízení příjemce kompatibilní s režimem ECM, tato funkce automaticky opraví chyby a fax znovu odešle.

»»» Poznámka

- Není-li faxové zařízení odesílatele nebo příjemce kompatibilní s režimem ECM, bude fax odeslán nebo přijat bez automatické opravy chyb.
- Chcete-li přijímat barevné faxy, musí být možnost **Přijem ECM (ECM RX)** u položky **Upř. nastavení komunikace (Adv. communication settings)** v nabídce **Upřesnit nastavení faxu (Advanced FAX settings)** v části **Nastavení faxu (FAX settings)** nastavena na hodnotu **ZAP (ON)**.

- [Upřesnit nastavení faxu \(Advanced FAX settings\)](#)

Chcete-li vysílání a příjem ECM zakázat, nastavte možnosti **Vysílání ECM (ECM TX)** a **Přijem ECM (ECM RX)** v části **Upř. nastavení komunikace (Adv. communication settings)** na hodnotu **VYP (OFF)**.

- Je-li aktivní režim ECM, může přenos trvat déle než obvykle.

Dokument uložený v paměti tiskárny

Pokud nebylo dokončeno odesílání faxů nebo pokud tiskárna nemohla vytisknout přijaté faxy, uloží se tyto faxy do paměti tiskárny.

Pokud během přenosu faxu došlo k chybě, dokument se do paměti tiskárny neuloží.

V následujících případech nebude tiskárna moci přijatý fax vytisknout a automaticky jej uloží do paměti.

- Množství zbývajících inkoustů nepostačuje k tisku faxu.
- Došel papír.
- Je vložen papír jiné velikosti než velikosti zadané v položce **Vel. str. (Page size)** v nabídce **Nastavení faxového papíru (FAX paper settings)**.
- V nabídce **Přijaté dokumenty (Received documents)** v části **Nastavení automatického tisku (Auto print settings)** nabídky **Nastavení faxu (FAX settings)** je vybrána možnost **Netisknout (Do not print)**.
- Stiskli jste tlačítko **Zastavit (Stop)**, které slouží ke zrušení tisku přijatého faxu.

»»» Důležité

- Pokud odpojíte napájecí kabel tiskárny, budou všechny faxy uložené v paměti tiskárny odstraněny. Podrobný popis odpojení napájecího kabelu naleznete v části [Odpojení zařízení](#).

Faxy uložené v paměti tiskárny lze tisknout nebo odstranit. Přijaté faxy uložené v paměti tiskárny můžete také uložit na jednotku USB Flash nebo je z paměti tiskárny přesměrovat do sdílené složky v počítači.

- Chcete-li vytisknout dokument v paměti tiskárny:
 - [Tisk dokumentů z paměti tiskárny](#)
- Chcete-li odstranit dokument v paměti tiskárny:
 - [Odstranění dokumentů z paměti tiskárny](#)
- Uložení dokumentu na jednotku USB Flash
 - [Uložení dokumentu v paměti tiskárny na jednotku USB Flash](#)
- Postup předání dokumentu do sdílené složky v počítači
 - [Předávání dokumentu v paměti tiskárny do sdílené složky v počítači](#)

»»» Poznámka

- Při potvrzování, tisku nebo odstraňování dokumentu uloženého v paměti tiskárny zadáváte tento dokument podle čísla transakce. Pokud neznáte číslo transakce cílového dokumentu, vytiskněte nejdříve seznam dokumentů (SEZ. DOK. V PAM. (MEMORY LIST)). Podrobnosti o tisku SEZ. DOK. V PAM. (MEMORY LIST) naleznete v části [Tisk dokumentů z paměti tiskárny](#).

Tisk dokumentů z paměti tiskárny

Z paměti tiskárny lze tisknout jednotlivé dokumenty nebo všechny přijaté dokumenty najednou.

Při tisku zadaného dokumentu tento dokument určujete podle čísla transakce. Pokud neznáte číslo transakce cílového dokumentu, vytiskněte nejdříve seznam dokumentů (SEZ. DOK. V PAM. (MEMORY LIST)).

1. [Zkontrolujte, zda je tiskárna zapnutá.](#)

2. [Vložte papír.](#)

3. Na obrazovce DOMŮ vyberte možnost  **FAX.**

■ [Použití ovládacího panelu](#)

Zobrazí se pohotovostní obrazovka faxování.

4. Vyberte možnost **Sezn. funkcí (Function list)** a stiskněte tlačítko **OK**.

Zobrazí se obrazovka **Sezn. funkcí (Function list)**.

5. Vyberte možnost **Odkaz na paměť (Memory reference)** a stiskněte tlačítko **OK**.

»»» Poznámka

- Nejsou-li v paměti tiskárny uloženy žádné dokumenty, zobrazí se na displeji zpráva **V paměti není žádný dokument. (There is no document in memory.)**. Stisknutím tlačítka **OK** se vrátte na předchozí obrazovku.

6. Zvolte nabídku tisku a stiskněte tlačítko **OK**.

- Tisk výpisu paměti (SEZ. DOK. V PAM. (MEMORY LIST)):

Pokud vyberete možnost **Tisknout výpis paměti (Print memory list)**, můžete vytisknout seznam dokumentů v paměti tiskárny (SEZ. DOK. V PAM. (MEMORY LIST)).

Po zobrazení obrazovky pro potvrzení tisku vyberte možnost **Ano (Yes)** a stiskněte tlačítko **OK**. Spustí se tisk.

SEZ. DOK. V PAM. (MEMORY LIST) uvádí číslo transakce neodeslaného nebo nevytištěného faxu (číslo vysílání/příjmu), režim přenosu, číslo příjemce a datum a čas přenosu.

Čísly transakce od "0001" do "4999" v SEZ. DOK. V PAM. (MEMORY LIST) se označují odeslané dokumenty. Čísly transakcí od "5001" do "9999" v SEZ. DOK. V PAM. (MEMORY LIST) se označují přijaté dokumenty.

- Určení dokumentu pro tisk:

Pokud vyberete možnost **Tisknout určený dokument (Print specified document)**, můžete určit dokument a vytisknout jej.

Vyberete-li tuto nabídku, zobrazí se obrazovka pro výběr dokumentu.

»» Poznámka

- Jestliže vybraný dokument není uložen v paměti tiskárny, zobrazí se zpráva **Není k dispozici žádný dokument, který by bylo možné vytisknout. (There is no document that can be printed.)** Stisknutím tlačítka **OK** se vraťte na předchozí obrazovku.

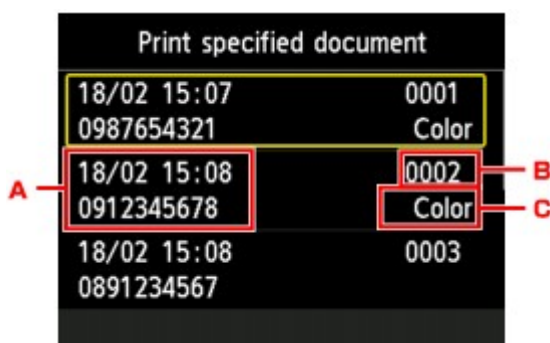

A. Datum a čas transakce a faxové/telefonní číslo

B. Číslo transakce (číslo vysílání/příjmu)

Čísly transakce od "0001" do "4999" se označují odeslané dokumenty.

Čísly transakcí od "5001" do "9999" se označují přijaté dokumenty.

C. Informace o barvě

Je zobrazena možnost **Barva (Color)** pro barevné odeslání/příjem. Pro černobílé vysílání/přijímání se nezobrazuje nic.

Po výběru dokumentu, který chcete vytisknout, a stisknutí tlačítka **OK** se zobrazí obrazovka, na které můžete vybrat, zda si přejete vytisknout pouze první stránku dokumentu.

Pokud vyberete možnost **Ano (Yes)**, vytiskne se pouze první strana dokumentu. Dokument zůstane uložený v paměti tiskárny.

Pokud vyberete možnost **Ne (No)**, vytisknou se všechny stránky dokumentu. Po dokončení tisku se zobrazí otázka, zda chcete vytištěný dokument odstranit z paměti tiskárny.

- Tisk všech dokumentů uložených v paměti tiskárny:

Pokud zvolíte možnost **Tisk všech přijatých dokumentů (Print all received documents)**, můžete vytisknout všechny dokumenty uložené v paměti tiskárny.

Vyberete-li tuto nabídku, zobrazí se obrazovka s potvrzením.

Pokud vyberete možnost **Ano (Yes)** a stisknete tlačítko **OK**, budou vytištěny všechny dokumenty v paměti tiskárny.

Při každém tisku dokumentu se na displeji LCD zobrazí otázka, zda chcete odstranit vytištěný dokument z paměti tiskárny.

Pokud vyberete možnost **Ano (Yes)** a stisknete tlačítko **OK**, odstraníte vytištěný dokument z paměti tiskárny.

Odstranění dokumentů z paměti tiskárny

Z paměti tiskárny lze odstranit zadaný dokument nebo všechny dokumenty v paměti.

»»» Poznámka

- Chcete-li odstranit určitý dokument, zadáváte jej podle čísla transakce. Pokud neznáte číslo transakce cílového dokumentu, vytiskněte nejdříve seznam dokumentů (SEZ. DOK. V PAM. (MEMORY LIST)).

■ [Tisk dokumentů z paměti tiskárny](#)

1. [Zkontrolujte, zda je tiskárna zapnutá.](#)

2. Na obrazovce DOMŮ vyberte možnost  **FAX**.

■ [Použití ovládacího panelu](#)

Zobrazí se pohotovostní obrazovka faxování.

3. Vyberte možnost **Sezn. funkcí (Function list)** a stiskněte tlačítko **OK**.

Zobrazí se obrazovka **Sezn. funkcí (Function list)**.

4. Vyberte možnost **Odkaz na paměť (Memory reference)** a stiskněte tlačítko **OK**.

»»» Poznámka

- Nejsou-li v paměti tiskárny uloženy žádné dokumenty, zobrazí se na displeji zpráva **V paměti není žádný dokument. (There is no document in memory.)**. Stisknutím tlačítka **OK** se vraťte na předchozí obrazovku.

5. Zvolte nabídku pro odstranění a stiskněte tlačítko **OK**.

- Určení dokumentu, který chcete odstranit:

Pokud vyberete možnost **Odstranit určený dokument (Delete specified document)**, můžete určit dokument, který chcete odstranit.

Vyberete-li tuto nabídku, zobrazí se obrazovka pro výběr dokumentu.

»»» Poznámka

- Jestliže vybraný dokument není uložen v paměti tiskárny, zobrazí se zpráva **Není k dispozici žádný dokument, který by bylo možné odstranit. (There is no document that can be deleted.)**. Stisknutím tlačítka **OK** se vraťte na předchozí obrazovku.

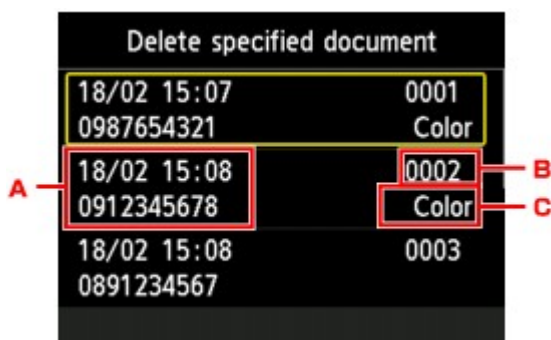

A. Datum a čas transakce a faxové/telefonní číslo

B. Číslo transakce (číslo vysílání/příjmu)

Čísly transakce od "0001" do "4999" se označují odeslané dokumenty.

Čísly transakcí od "5001" do "9999" se označují přijaté dokumenty.

C. Informace o barvě

Je zobrazena možnost **Barva (Color)** pro barevné odeslání/příjem. Pro černobílé vysílání/přijímání se nezobrazuje nic.

Po výběru dokumentu, který chcete vytisknout, a stisknutí tlačítka **OK** se otevře obrazovka pro potvrzení.

Pokud vyberete možnost **Ano (Yes)** a stisknete tlačítko **OK**, odstraníte určený dokument z paměti tiskárny.

- Postup odstranění všech dokumentů z paměti tiskárny:

Pokud zvolíte možnost **Odstranit všechny dokumenty (Delete all documents)**, můžete z paměti tiskárny odstranit všechny dokumenty.

Vyberete-li tuto nabídku, zobrazí se obrazovka s potvrzením.

Pokud vyberete možnost **Ano (Yes)** a stisknete tlačítko **OK**, odstraníte všechny dokumenty z paměti tiskárny.

Uložení dokumentu v paměti tiskárny na jednotku USB Flash

Pomocí displeje LCD a ovládacího panelu tiskárny můžete přijaté faxy v paměti tiskárny uložit na jednotku USB Flash jako soubory PDF.

Podle potřeby můžete na jednotku USB Flash uložit konkrétní dokument v paměti tiskárny, nebo všechny soubory v paměti uložit na jednotku USB Flash současně.

»»» Důležité

- Nevyjímejte jednotku USB Flash z tiskárny, dokud není ukládání dokončeno.
- Z bezpečnostních důvodů doporučujeme pravidelně zálohovat faxy uložené na jednotce USB Flash na jiné médium, aby se předešlo neočekávaným událostem.
- Nepřebíráme zodpovědnost za žádné poškození ani ztrátu dat z jakéhokoliv důvodu, a to ani v záruční době.

»»» Poznámka

- Chcete-li uložit určitý dokument, zadáváte jej podle čísla transakce. Pokud neznáte číslo transakce cílového dokumentu, vytiskněte nejdříve seznam dokumentů (SEZ. DOK. V PAM. (MEMORY LIST)).
 - [Tisk dokumentů z paměti tiskárny](#)
- I po uložení faxu z paměti tiskárny na jednotku USB Flash zůstává fax nadále v paměti tiskárny. Podrobnosti o tom, jak odstranit fax z paměti tiskárny, naleznete v části [Odstranění dokumentů z paměti tiskárny](#).

1. [Zkontrolujte, zda je tiskárna zapnutá.](#)
2. [Vložte jednotku USB Flash do portu pro jednotku USB Flash.](#)

3. Na obrazovce DOMŮ vyberte možnost  **FAX**.

- [Použití ovládacího panelu](#)

Zobrazí se pohotovostní obrazovka faxování.

4. Vyberte možnost **Sezn. funkcí (Function list)** a stiskněte tlačítko **OK**.

Zobrazí se obrazovka **Sezn. funkcí (Function list)**.

5. Vyberte možnost **Odkaz na paměť (Memory reference)** a stiskněte tlačítko **OK**.

»»» Poznámka

- Nejsou-li v paměti tiskárny uloženy žádné dokumenty, zobrazí se na displeji zpráva **V paměti není žádný dokument. (There is no document in memory.)**. Stisknutím tlačítka **OK** se vraťte na předchozí obrazovku.

6. Zvolte nabídku pro uložení a stiskněte tlačítko **OK**.

- Určení dokumentu, který chcete uložit na jednotku USB Flash:

Pokud vyberete možnost **Uložit zadaný dokument (Save specified document)**, můžete určit dokument, který chcete uložit na jednotku USB Flash.

Po zobrazení obrazovky **Určete paměťové médium (Specify the storage medium)** vyberte možnost **Jednotka USB Flash (USB flash drive)** a stiskněte tlačítko **OK**. Zobrazí se obrazovka pro výběr dokumentu.

»»» Poznámka

- Jestliže vybraný dokument není uložen v paměti tiskárny, zobrazí se zpráva **Není k dispozici žádný dokument, který by bylo možné uložit. (There is no document that can be saved.)**. Stisknutím tlačítka **OK** se vraťte na předchozí obrazovku.

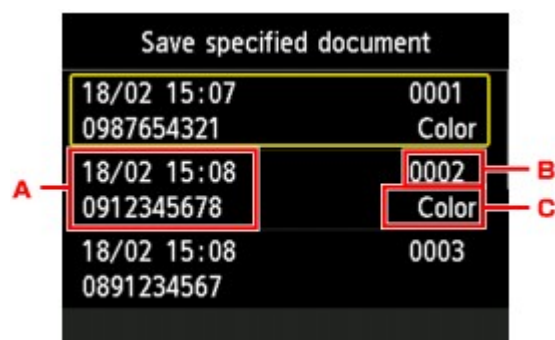

A. Datum a čas transakce a faxové/telefonní číslo

B. Číslo transakce (číslo vysílání/příjmu)

Čísly transakce od "0001" do "4999" se označují odeslané dokumenty.

Čísly transakcí od "5001" do "9999" se označují přijaté dokumenty.

C. Informace o barvě

Je zobrazena možnost **Barva (Color)** pro barevné odeslání/příjem. Pro černobílé vysílání/přijímání se nezobrazuje nic.

Po výběru dokumentu, který chcete uložit, a stisknutí tlačítka **OK**, se daný dokument uloží na jednotce USB Flash.

- Uložení všech přijatých dokumentů uložených v paměti tiskárny na jednotku USB Flash.

Pokud vyberete možnost **Uložit všechny přijaté dokumenty (Save all RX documents)**, můžete uložit všechny dokumenty na jednotku USB Flash.

Po zobrazení obrazovky pro potvrzení vyberte možnost **Ano (Yes)** a stiskněte tlačítko **OK**.

Po zobrazení obrazovky **Určete paměťové médium (Specify the storage medium)** vyberte možnost **Jednotka USB Flash (USB flash drive)** a stiskněte tlačítko **OK**. Všechny dokumenty se uloží na jednotku USB Flash.

»»» Poznámka

- Do jednoho souboru PDF lze uložit až 250 stránek faxu.
- Na jednotku USB Flash lze uložit až 2 000 souborů PDF.
- Když je vybrána možnost **Uložit všechny přijaté dokumenty (Save all RX documents)**, jsou faxy ukládány podle pořadí čísel transakcí.

- Pokud během ukládání faxů dojde k zaplnění jednotky USB Flash nebo k jejímu vyjmutí, zobrazí se na displeji LCD chybová zpráva. Stisknutím tlačítka **OK** chybu zrušte.
- Název složky a souboru s faxy uloženými na jednotce USB Flash je následující:
 - Název složky: CANON_SC\FAXDOC\0001
 - Název souboru (přípona soubor: PDF): průběžné číslování počínaje FAX_0001
 - Datum souboru: Datum a čas uložení podle nastavení tiskárny.

Podrobné informace o nastavení data a času:

■ [Nastavení data a času](#)

Předávání dokumentu v paměti tiskárny do sdílené složky v počítači

Pomocí displeje LCD ovládacího panelu tiskárny můžete přijaté faxy v paměti tiskárny předat do sdílené složky v počítači v podobě souborů PDF.

Podle potřeby můžete do sdílené složky v počítači předat dokumenty v paměti tiskárny jednotlivě, nebo všechny současně.

»»» Důležité

- Během předávání přijatých faxů z tiskárny do sdílené složky v počítači tuto tiskárnu neodpojujte od počítače.
- Nepřebíráme zodpovědnost za žádné poškození ani ztrátu dat z jakéhokoliv důvodu, a to ani v záruční době.

»»» Poznámka

- Předběžná registrace cílové složky v nástroji Quick Utility Toolbox.

Podrobné informace o způsobu registrace cílové složky:

- V systému Windows:
 - Nastavení cílové složky
- V systému Mac OS:
 - Nastavení cílové složky
- Při předávání zadaného dokumentu tento dokument určujete podle čísla transakce. Pokud neznáte číslo transakce cílového dokumentu, vytiskněte nejdříve seznam dokumentů (SEZ. DOK. V PAM. (MEMORY LIST)).
 - [Tisk dokumentů z paměti tiskárny](#)
- I po předání faxu z paměti tiskárny do sdílené složky v počítači zůstává fax nadále v paměti tiskárny. Podrobnosti o tom, jak odstranit fax z paměti tiskárny, naleznete v části [Odstranění dokumentů z paměti tiskárny](#).

1. [Zkontrolujte, zda je tiskárna zapnutá.](#)

2. Ujistěte se, že je tiskárna připojena k cílovému počítači.

3. Na obrazovce DOMŮ vyberte možnost  **FAX**.

■ [Použití ovládacího panelu](#)

Zobrazí se pohotovostní obrazovka faxování.

4. Vyberte možnost **Sezn. funkcí (Function list)** a stiskněte tlačítko **OK**.

Zobrazí se obrazovka **Sezn. funkcí (Function list)**.

5. Vyberte možnost **Odkaz na paměť (Memory reference)** a stiskněte tlačítko **OK**.

»»» Poznámka

- Nejsou-li v paměti tiskárny uloženy žádné dokumenty, zobrazí se na displeji zpráva **V paměti není žádný dokument. (There is no document in memory.)**. Stisknutím tlačítka **OK** se vraťte na předchozí obrazovku.

6. Vyberte nabídku pro předání a stiskněte tlačítko **OK**.

- Postup výběru dokumentu, který chcete předat do sdílené složky v počítači:

Pokud zvolíte možnost **Uložit zadaný dokument (Save specified document)**, můžete určit dokument, který chcete předat do sdílené složky v počítači.

Po zobrazení obrazovky **Určete paměťové médium (Specify the storage medium)** vyberte možnost **Cílová složka (Destination folder)** a stiskněte tlačítko **OK**.

Po otevření obrazovky **Vybrat složku (Select folder)** vyberte cílovou složku a stiskněte tlačítko **OK**. Zobrazí se obrazovka pro výběr dokumentu.

»»» Poznámka

- Jestliže vybraný dokument není uložen v paměti tiskárny, zobrazí se zpráva **Není k dispozici žádný dokument, který by bylo možné předat. (There is no document that can be forwarded.)**. Stisknutím tlačítka **OK** se vraťte na předchozí obrazovku.

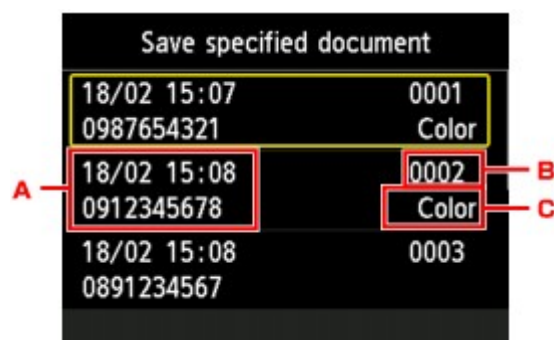

A. Datum a čas transakce a faxové/telefonní číslo

B. Číslo transakce (číslo vysílání/příjmu)

Čísla transakce od "0001" do "4999" se označují odeslané dokumenty.

Čísla transakcí od "5001" do "9999" se označují přijaté dokumenty.

C. Informace o barvě

Je zobrazena možnost **Barva (Color)** pro barevné odeslání/příjem. Pro černobílé vysílání/přijímání se nezobrazuje nic.

»»» Poznámka

- Po určení kódu PIN pro zaregistrovanou složku se otevře obrazovka, na které je třeba tento kód PIN zadat. Po zadání kódu PIN můžete sdílenou složku přiřadit jako místo určení.

Po výběru dokumentu, který chcete uložit, a stisknutí tlačítka **OK**, se daný dokument předá do sdílené složky v počítači.

- Postup předání všech přijatých dokumentů uložených v paměti tiskárny do sdílené složky v počítači:

Pokud vyberete možnost **Uložit všechny přijaté dokumenty (Save all RX documents)**, můžete předat všechny dokumenty do sdílené složky v počítači.

Po zobrazení obrazovky pro potvrzení vyberte možnost **Ano (Yes)** a stiskněte tlačítko **OK**.

Po zobrazení obrazovky **Určete paměťové médium (Specify the storage medium)** vyberte možnost **Cílová složka (Destination folder)** a stiskněte tlačítko **OK**.

Po otevření obrazovky **Vybrat složku (Select folder)** vyberte cílovou složku a stiskněte tlačítko **OK**. Všechny dokumenty se předají do sdílené složky v počítači.

»»» Poznámka

- Po určení kódu PIN pro zaregistrovanou složku se otevře obrazovka, na které je třeba tento kód PIN zadat. Po zadání kódu PIN můžete sdílenou složku přiřadit jako místo určení.

»»» Poznámka

- Do jednoho souboru PDF lze předat až 250 stránek faxu.
- Na jednotku USB Flash lze předat až 2000 souborů PDF.
- Když je vybrána možnost **Uložit všechny přijaté dokumenty (Save all RX documents)**, jsou faxy předány podle pořadí čísel transakcí.
- Pokud je tiskárna odpojena od počítače nebo pokud během předávání faxů dojde v počítači k chybě v zápisu, zobrazí se na displeji LCD odpovídající zpráva. Stisknutím tlačítka **OK** chybu zrušte.
- Faxům předaným do sdílené složky jsou přiřazeny názvy postupně od čísla „FAX_0001“ (přípona souboru: PDF).

Souhrn hlášení a seznamů



Tiskárna automaticky tiskne hlášení o odeslání nebo přijetí faxu. Lze vytisknout seznam faxových či telefonních čísel nebo aktuální nastavení.

■ [Typ hlášení a seznamů](#)



■ [Tisk hlášení nebo seznamu](#)

Typ hlášení a seznamů

Hlášení nebo seznam	Popis
HL. O CINNOSTI (ACTIVITY REPORT)	<p>Zobrazí poslední faxové transakce.</p> <ul style="list-style-type: none">HL. O CINNOSTI (ACTIVITY REPORT) může být vytištěno ručně. <p>Podrobné informace o postupu tisku naleznete v části Tisk hlášení nebo seznamu.</p> <ul style="list-style-type: none">K historii již vytištěné v HL. O CINNOSTI (ACTIVITY REPORT) je připojena hvězdička (*).Vyberete-li pro možnost Hlášení o činnosti (Activity report) v části Nastavení automatického tisku (Auto print settings) u položky Nastavení faxu (FAX settings) hodnotu Tisk (Print), tiskárna automaticky vytiskne HL. O CINNOSTI (ACTIVITY REPORT) s historií 20 přijatých a odeslaných faxů. <p>■ Nastavení automatického tisku (Auto print settings)</p>
Seznam adresářů <ul style="list-style-type: none">SEZNAM TELEFON. ČÍSEL PŘÍJEMCŮ (RECIPIENT TELEPHONE NUMBER LIST)SEZNAM TEL. C. SKUPINOVÉ VOLBY (GROUP DIAL TELEPHONE NO. LIST)	<p>Vypíše registrovaná čísla a jména.</p> <p>Podle potřeby můžete vytisknout seznam příjemců a hromadnou volbu.</p> <p>Podrobné informace o postupu tisku naleznete v části Tisk hlášení nebo seznamu.</p>
SEZNAM UZIV. DAT (USER'S DATA LIST)	<p>Uvádí seznam stávajících nastavení tiskárny a informace o registrovaném odesílateli.</p> <p>Podrobné informace o postupu tisku naleznete v části Tisk hlášení nebo seznamu.</p>
SEZ. DOK. V PAM. (MEMORY LIST)	<p>Vytiskne seznam dokumentů, které jsou aktuálně uloženy v paměti tiskárny.</p> <p>Podrobné informace o postupu tisku naleznete v části Tisk hlášení nebo seznamu.</p> <p>➤➤➤ Poznámka</p> <ul style="list-style-type: none">SEZ. DOK. V PAM. (MEMORY LIST) můžete vytisknout tak, že v nabídce Odkaz na paměť (Memory reference) vyberete možnost Tisknout výpis paměti (Print memory list). <p>■ Tisk dokumentů z paměti tiskárny</p>

SEZNAM ODMITNUTÝCH ČÍSEL (REJECTED NUMBER LIST)	Uvádí seznam odmítnutých čísel. Podrobné informace o postupu tisku naleznete v části Tisk hlášení nebo seznamu .
HISTORIE VOLAJÍCÍCH (CALLER HISTORY)	Uvádí seznam historie volajících. Tento seznam je k dispozici, je-li přihlášena Služba ID volajícího. Podrobné informace o postupu tisku naleznete v části Tisk hlášení nebo seznamu . V závislosti na zemi nebo oblasti zakoupení nemusí být tento seznam podporován.
HLASENÍ O VYS. (TX REPORT)/HLASENÍ O CHYB. VYS. (ERROR TX REPORT)	Po každém přenosu faxu se vytiskne jedno z těchto hlášení. <ul style="list-style-type: none"> Nově zakoupené přístroje jsou nastaveny tak, aby se HLASENÍ O CHYB. VYS. (ERROR TX REPORT) tiskla pouze při výskytu chyby v přenosu. <p>Zvolíte-li v části Nastavení automatického tisku (Auto print settings) u položky Nastavení faxu (FAX settings) hodnotu Hlášení o vysílání (TX report), můžete tiskárnu nastavit, aby vytiskla HLASENÍ O VYS. (TX REPORT) po každém odeslání dokumentu, nebo tisk hlášení zakázat.</p> <p>Můžete také zadat nastavení tisku, aby se společně s hlášením vytiskla první stránka faxu.</p> <p> Nastavení automatického tisku (Auto print settings)</p> <p>»»» Poznámka</p> <ul style="list-style-type: none"> První stránka faxu není vytištěna barevně. <ul style="list-style-type: none"> ZPR. O VICENAS. VYSIL. (MULTI TRANSMISSION REPORT) se vytiskne po sekvenčním vysílání dokumentu. Dojde-li při odesílání faxu k chybě, objeví se číslo chyby v HLASENÍ O CHYB. VYS. (ERROR TX REPORT) (u některých hlášení se vytiskne i jejich příčina). <p>Podrobné informace o čísle chyby naleznete v části Chyby při odesílání faxu.</p>
ZPR. O VICENAS. VYSIL. (MULTI TRANSMISSION REPORT)	Toto hlášení se tiskne po sekvenčním vysílání dokumentu. Potvrzuje, zda bylo úspěšně dokončeno vysílání ke všem příjemcům. Postup tisku a číslo chyby je totožné jako pro HLASENÍ O VYS. (TX REPORT).
HLASENÍ O PRIJ. (RX REPORT)	Toto hlášení se vytiskne po každém příjmu faxu. <ul style="list-style-type: none"> Nově zakoupená tiskárna je nastavena tak, aby se HLASENÍ O PRIJ. (RX REPORT) vůbec netiskla. <p>Vyberete-li v části Nastavení automatického tisku (Auto print settings) u položky Nastavení faxu (FAX settings) hodnotu Hlášení o příjmu (RX report), můžete tiskárnu nastavit, aby vytiskla HLASENÍ O PRIJ. (RX REPORT) po každém přijetí dokumentu nebo pouze při výskytu chyby.</p> <p> Nastavení automatického tisku (Auto print settings)</p> <ul style="list-style-type: none"> Dojde-li při příjmu faxu k chybě, objeví se číslo chyby v HLASENÍ O PRIJ. (RX REPORT) (u některých hlášení se vytiskne i jejich příčina). <p>Podrobné informace o čísle chyby naleznete v části Chyby při přijímání faxu.</p>
HLASENÍ O VYMAZANI PAMETI (ME-	Uvádí seznam odstraněných faxů v paměti tiskárny, když dojde k odstranění faxů uložených v paměti tiskárny následkem výpadku napájení nebo odpojením napájecího kabelu.

MORY CLEAR REPORT)

Je-li tiskárna zapnutá, na displeji LCD se zobrazí hlášení **Napájecí kabel byl odpojen, neodeslané nebo přijaté dokumenty v paměti byly ztraceny. Vložte papír a st.  vytiskněte sezn. ztrac. dokum.** (The power cord has been unplugged and unsent/received docs in memory have been lost. Load paper and select  to print a list of the lost docs.). HLASENI O VYMAZANI PAMETI (MEMORY CLEAR REPORT) vytisknete stisknutím tlačítka **OK**.

Tisk hlášení nebo seznamu

Tato část popisuje postup tisku hlášení nebo seznamu ručně.

Ručně můžete vytisknout následující hlášení nebo seznam.

- HL. O CINNOSTI (ACTIVITY REPORT)
- Seznam adresářů (SEZNAM TELEFON. ČÍSEL PŘÍJEMCŮ (RECIPIENT TELEPHONE NUMBER LIST) / SEZNAM TEL. C. SKUPINOVE VOLBY (GROUP DIAL TELEPHONE NO. LIST))
- SEZNAM UZIV. DAT (USER'S DATA LIST)
- SEZ. DOK. V PAM. (MEMORY LIST)
- SEZNAM ODMITNUTYCH CISEL (REJECTED NUMBER LIST)
- HISTORIE VOLAJICICH (CALLER HISTORY)

»»» Poznámka

- Možnost HISTORIE VOLAJICICH (CALLER HISTORY) nemusí být v závislosti na zemi nebo oblasti zakoupení podporována.

1. [Zkontrolujte, zda je tiskárna zapnutá.](#)

2. [Vložte papír.](#)

3. Na obrazovce DOMŮ vyberte možnost  **FAX**.

■ [Použití ovládacího panelu](#)

Zobrazí se pohotovostní obrazovka faxování.

4. Vyberte možnost **Sezn. funkcí (Function list)** a stiskněte tlačítko **OK**.

Zobrazí se obrazovka **Sezn. funkcí (Function list)**.

5. Vyberte možnost **Tisk hlášení/seznamů (Print reports/lists)** a stiskněte tlačítko **OK**.

6. Tisk zahájíte výběrem hlášení nebo seznamu, který chcete vytisknout, a stisknutím tlačítka **OK**.

- Když vyberete položku **Seznam adresářů (Directory list)**:

Vyberte možnost **Příjemce (Recipient)** nebo **Hromadná volba (Group dial)** a stiskněte tlačítko **OK**.

Pokud zvolíte možnost **Příjemce (Recipient)**, určete, zda si přejete SEZNAM TELEFON. ČÍSEL PŘÍJEMCŮ (RECIPIENT TELEPHONE NUMBER LIST) vytisknout podle abecedního uspořádání, a stiskněte tlačítko **OK**. Pokud vyberete možnost **Ano (Yes)**, tiskárna vytiskne SEZNAM TELEFON. ČÍSEL PŘÍJEMCŮ (RECIPIENT TELEPHONE NUMBER LIST) v abecedním uspořádání. Pokud zvolíte možnost **Ne (No)**, tiskárna vytiskne SEZNAM TELEFON. ČÍSEL PŘÍJEMCŮ (RECIPIENT TELEPHONE NUMBER LIST) v uspořádání podle čísel.

Pokud vyberete možnost **Hromadná volba (Group dial)**, zobrazí se obrazovka s potvrzením. Vyberte možnost **Ano (Yes)** a stiskněte tlačítko **OK**. Tiskárna vytiskne SEZNAM TEL. C. SKUPINOVE VOLBY (GROUP DIAL TELEPHONE NO. LIST).

- Když vyberete jinou položku než **Seznam adresářů (Directory list)**:

Zobrazí se potvrzovací obrazovka. Vyberte možnost **Ano (Yes)** a stiskněte tlačítko **OK**.



Tiskárna vytiskne vybrané hlášení nebo seznam.

Chyby při odesílání faxu

Dojde-li při odesílání faxu k chybě, objeví se číslo chyby v HLASENI O CHYB. VYS. (ERROR TX REPORT) nebo HL. O CINNOSTI (ACTIVITY REPORT) (u některých hlášení se vytiskne i jejich příčina).

V tabulce jsou uvedeny příčiny chyb podle čísla chyby.

Číslo	Příčina	Řešení
#001	V ADF se vzpříčil dokument.	V podavači ADF (automatickém podavači dokumentů) se vzpříčil dokument. Po vyřešení problému opakujte operaci.
#003	Dokument je příliš dlouhý.	Pokusili jste se odeslat dokument delší než 400 mm / 15,75 palce. Pomocí ADF nelze odeslat dokument delší než 400 mm / 15,75 palce. Chyba #003 bude vytištěna i v případě, že odesílání stránky trvá příliš dlouho. Rozdělte dokument nebo nastavte kvalitu obrázku (Rozlišení faxu) na nižší hodnotu a zkuste dokument znovu odeslat.
#005	Žádná odpověď.	Faxové zařízení příjemce neodpovídá. Kontaktujte příjemce a požádejte jej, aby zkontroloval, zda je telefonní linka správně připojena.
#012	Ve faxovém zařízení příjemce není papír.	Ve faxovém zařízení příjemce není papír. Kontaktujte příjemce a požádejte jej, aby do přístroje založil papír.
#017	Nezjištěn žádný tón.	Tiskárna nezjistila přítomnost oznamovacího tónu. Položka Zjištění oznamovacího tónu (Dial tone detect) v části Upřesnit nastavení faxu (Advanced FAX settings) nabídky Nastavení faxu (FAX settings) je nastavena na hodnotu ZAP (ON) . Nastavte možnost VYP (OFF) .  Upřesnit nastavení faxu (Advanced FAX settings)
#018	Linka je obsazena.	Faxové/telefonní číslo, které jste vytočili, je obsazeno. Chvilí počkejte a znovu vytočte číslo.

#022	Číslo je odstraněno.	Faxové nebo telefonní číslo zaregistrované v adresáři tiskárny je chybné. Zkontrolujte faxové/telefonní číslo příjemce, opravte faxové/telefonní číslo registrované v adresáři tiskárny a znovu dokument odešlete.  Změna registrovaných informací
#037	Paměť je plná.	Tiskárna nemohla odeslat fax, protože má plnou paměť. Odstraňte obsah paměti a odešlete fax znovu.  Dokument uložený v paměti tiskárny
#059	Vysílání bylo zrušeno kvůli neshodě faxových informací.	Vysílání bylo zrušeno, protože se tiskárně nepodařilo zjistit informace o faxovém zařízení příjemce nebo tyto informace neodpovídaly vytáčenému číslu. Tato zpráva se zobrazí v případě, že je položka Ověřit informace o příjmu faxů (Check RX FAX information) pro možnost Nastavení zabezpečení (Security control) v části Nastavení faxu (FAX settings) nastavena na hodnotu ZAP (ON) . Podrobné informace naleznete v části Odesílání faxů po ověření identity (kontrola identity příjemce) .
#085	Opakujte přenos černobíle.	Faxové zařízení příjemce nepodporuje barevný přenos. Znovu pošlete dokument černobíle.
#099	V průběhu vysílání bylo stisknuto tlačítko Zastavit (Stop) .	Bylo stisknuto tlačítko Zastavit (Stop) , které slouží ke zrušení vysílání dokumentu. V případě potřeby dokument znovu odešlete.
#412	Fax nelze odeslat z počítače.	Fax nelze odeslat z počítače. Ujistěte se, že je tiskárna správně připojena k počítači, a akci opakujte.
#995	Během automatického opakovaného vytáčení byl zjištěn neodeslaný fax.	Během automatického opakovaného vytáčení je neodeslaný fax dočasně uložen v paměti tiskárny, dokud není odeslání faxu dokončeno. Dojde-li k výpadku napájení nebo odpojíte-li napájecí kabel před dokončením automatického opakovaného vytáčení, všechny faxy uložené v paměti tiskárny budou odstraněny bez odeslání. Dokument znovu odešlete.

Chyby při přijímání faxu

Dojde-li při příjmu faxu k chybě, objeví se číslo chyby v HLASENI O PRIJ. (RX REPORT) nebo HL. O CINNOSTI (ACTIVITY REPORT) (u některých hlášení se vytiskne i jejich příčina).

V tabulce jsou uvedeny příčiny chyb podle čísla chyby.

Číslo	Příčina	Řešení
#003	Příjem stránky trvá příliš dlouho.	Kontaktujte odesílatele a požádejte jej, aby faxovaný dokument rozdělil nebo nastavil kvalitu obrázku (Rozlišení faxu) na nižší hodnotu a fax odeslal znovu.
#005	Žádná odpověď.	Při ručním příjmu faxu se tiskárně nepodařilo zjistit signály z faxového zařízení odesílatele. Kontaktujte odesílatele a požádejte jej, aby dokument poslal znovu, nebo nastavte tiskárnu na automatický příjem faxů.
#037	Paměť je plná.	Tiskárna nemohla přijmout fax, protože má plnou paměť.

		Vymažte obsah paměti a požádejte odesílatele o nové odeslání faxu. Viz Dokument uložený v paměti tiskárny .
#046	Příjem byl odmítnut v důsledku zadané podmínky pro odmítnutí faxu.	Příjem byl odmítnut, protože přijímaný fax odpovídá některé podmínce odmítnutí faxu zadané v nastavení položky Odmítnutí příjmu faxu (FAX reception reject) pro možnost Nastavení zabezpečení (Security control) v části Nastavení faxu (FAX settings) . Podrobné informace naleznete v části Odmítnutí příjmu faxu .
#099	V průběhu příjmu bylo stisknuto tlačítko Zastavit (Stop) .	Bylo stisknuto tlačítko Zastavit (Stop) , které slouží ke zrušení příjmu faxu. V případě potřeby zkontaktujte odesílatele a požádejte jej, aby dokument znovu odeslal.
#995	Přijatý fax byl odstraněn.	Přijatý fax byl odstraněn před jeho uložením na jednotku USB Flash, přesměrováním do sdílené složky v počítači nebo vytištěním. V případě potřeby zkontaktujte odesílatele a požádejte jej, aby dokument znovu odeslal.

Odeslání faxů z počítače (systém Windows)

- ▶ Odesílání faxu (ovladač faxu) **▼ Základní**
- ▶ Vytvoření adresáře (ovladač faxu)
- ▶ Úprava nebo odebrání příjemce z adresáře (ovladač faxu)
- ▶ Vyhledávání příjemce v adresáři (ovladač faxu)
- ▶ Nelze odesílat faxy z počítače
- ▶ Způsob otevření obrazovky nastavení u ovladače faxu
- ▶ Obecné poznámky (ovladač faxu)

Odesílání faxu (ovladač faxu)

Pomocí ovladače faxu můžete odesílat faxy z libovolné aplikace, která podporuje tisk dokumentů.

»»» Poznámka

- Podporován je pouze černobílý přenos.

1. Zkontrolujte, zda je zařízení zapnuté.
2. Pomocí aplikace (jako je aplikace Poznámkový blok) otevřete dokument, který chcete odeslat faxem, a poté klepněte na příkaz Tisk. (Příkaz **Tisk... (Print...)** najdete v nabídce **Soubor (File)**.)
3. V položce **Vybrat tiskárnu (Select Printer)** nebo **Název (Name)** v dialogovém okně **Tisk (Print)** vyberte možnost **Canon XXX series FAX** (kde „XXX“ představuje název modelu).
4. Klepněte na tlačítko **Tisk (Print)** nebo na tlačítko **OK**.

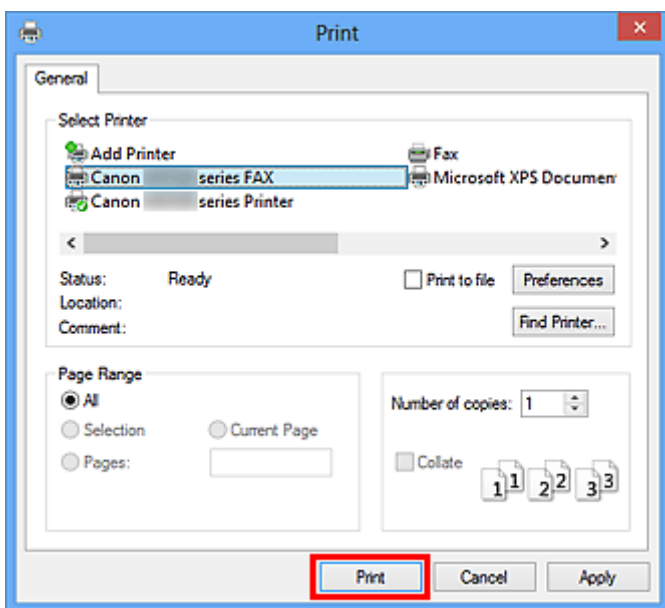

* Dialogové okno **Tisk (Print)** v programu Poznámkový blok

»»» Poznámka

- Klepnutím na možnost **Předvolby (Preferences)** nebo **Vlastnosti (Properties)** v dialogovém okně **Tisk (Print)** otevřete dialogové okno s nastavením tisku v ovladači faxu, ve kterém můžete nastavit velikost papíru a orientaci tisku. Podrobnosti o způsobu otevření dialogového okna s nastavením tisku v ovladači faxu naleznete v tématu „[Způsob otevření obrazovky nastavení u ovladače faxu](#)“.

5. V dialogovém okně **Odeslat fax (Send FAX)** v části **Nastavit příjemce (Set Recipient)** klepněte na tlačítko **Zobrazit adresář... (Display Address Book...)**.

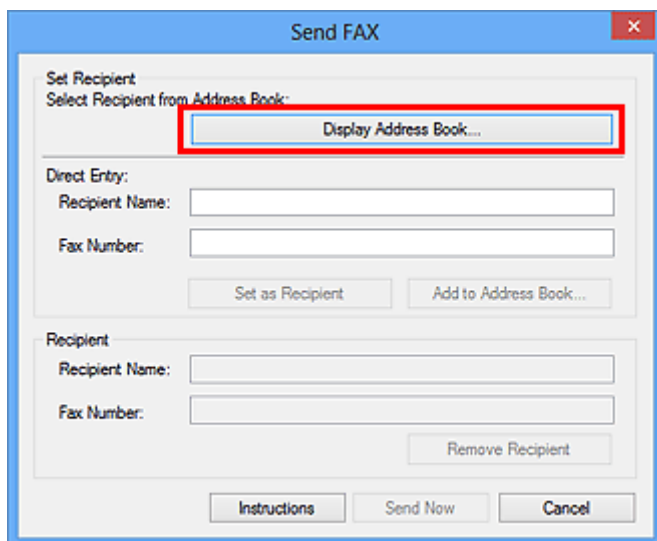

6. V dialogovém okně **Vybrat příjemce z adresáře (Select Recipient from Address Book)** v seznamu **Jméno příjemce (Recipient Name)** vyberte příjemce a klikněte na tlačítko **Nastavit jako příjemce (Set as Recipient)**.

Vybraný příjemce se objeví v seznamu **Příjemce (Recipient)** v dialogovém okně **Odeslat fax (Send FAX)**.

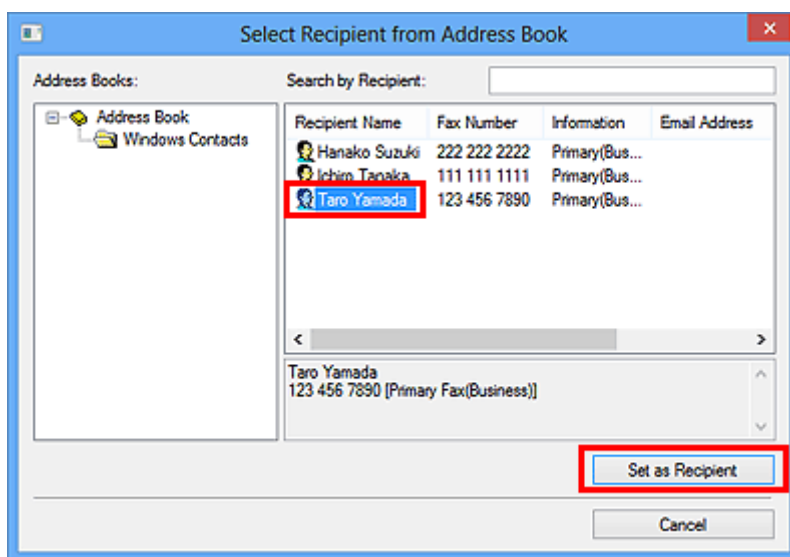

»»» Důležité

- Pokud v adresáři není registrován žádný příjemce, nemůžete příjemce zadat. Zaregistrujte příjemce v adresáři a adresář znovu otevřete.
Podrobné informace o registraci příjemců v adresáři naleznete v tématu „[Vytvoření adresáře \(ovladač faxu\)](#)“.
- Pokud je faxové nebo telefonní číslo příjemce zadáno nesprávně nebo je registrované faxové nebo telefonní číslo nesprávné, může být fax odeslán neočekávanému příjemci. Posíláte-li důležitý fax, doporučujeme odeslat jej až po ověření stavu zadaných informací a příjemce.

»»» Poznámka

- **Příjemce (Recipient)** můžete upravit také zadáním údajů **Jméno příjemce (Recipient Name)** a **Číslo faxu (Fax Number)** v poli **Přímé zadání (Direct Entry)** dialogového okna **Odeslat fax (Send FAX)** a následným klepnutím na možnost **Nastavit jako příjemce (Set as Recipient)**.
 - Podrobné informace o platných znacích naleznete v tématu „[Obecné poznámky \(ovladač faxu\)](#)“.
 - Faxy lze odeslat i tehdy, když je zadáno pouze **Číslo faxu (Fax Number)**.
 - Zadaného příjemce můžete zaregistrovat v adresáři klepnutím na tlačítko **Přidat do adresáře... (Add to Address Book...)**. Podrobné informace o registraci příjemců v adresáři naleznete v tématu „[Vytvoření adresáře \(ovladač faxu\)](#)“.
- Před faxové číslo zadejte podle potřeby linku pro přístup k vnějším číslům.
(Příklad: Pokud číslo linky pro přístup k vnějším číslům je „0“ a faxové číslo je „XXX-XXXX“, zadejte „0XXX-XXXX“.)

7. Klepněte na položku **Odeslat ihned (Send Now)**.

Po zobrazení okna se žádostí o potvrzení klepněte na tlačítko **OK**.

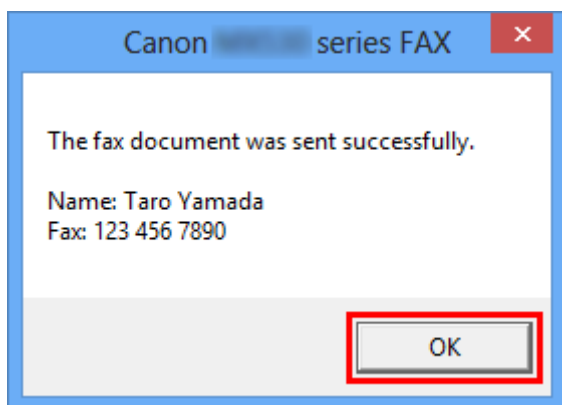

»»» Důležité

- Jestliže nelze fax odeslat v důsledku selhání linky nebo jiných potíží, prohlédněte si část „[Nelze odesílat faxy z počítače](#)“.

Zrušení přenosu

Jestliže klepnete na tlačítko **Odeslat ihned (Send Now)** v dialogovém okně **Odeslat fax (Send FAX)**, zobrazí se na hlavním panelu ikona tiskárny. Poklepejte na tuto ikonu a zobrazte seznam faxových úloh, které čekají na přenos nebo odeslání.

Pravým tlačítkem klepněte na úlohu a výběrem možnosti **Storno (Cancel)** zastavte přenos.

Document Name	Status	Owner	Pages	Size	Submitted
Untitled - Notepad	Printing	UserName	1	8.11 KB/8.11 KB	1:4

1 document(s) in queue

Vytvoření adresáře (ovladač faxu)

Fax můžete odesílat jednoduchým zadáním příjemce z adresáře.

V adresáři můžete zaregistrovat jméno příjemce, číslo faxu a další údaje.

Registrace příjemce (kontakt WAB) do adresáře

Jednotlivého příjemce (kontakt) můžete zaregistrovat v adresáři.

1. [Otevřete dialogové okno s nastavením tisku v ovladači faxu.](#)
2. V otevřeném dialogovém okně klepněte na **Adresář... (Address Book...)**.

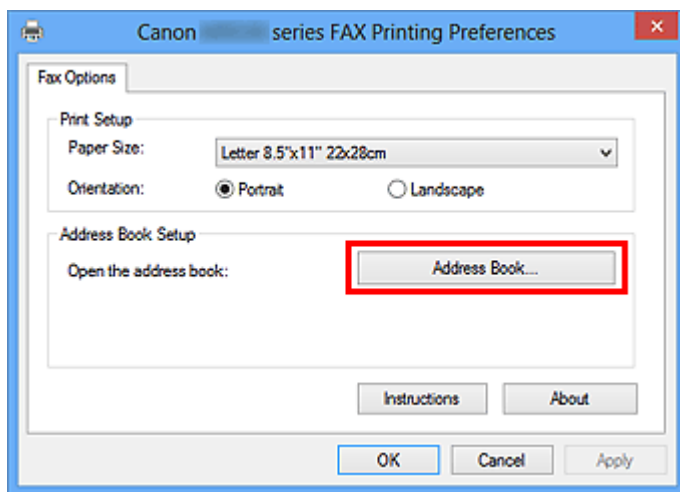

»»» Poznámka

- Jednotlivé příjemce (kontakt) lze po registraci ve složce adresáře (Kontakty Windows) používat jako soubor adresáře (přípona .contact) v řadě aplikací. Adresář ale nemůžete změnit, protože jeden uživatel může vytvořit pouze jeden adresář.

Podle pokynů níže otevřete složku Kontakty Windows.

- **Windows 8.1/Windows 8:**

Vyberte ovládací tlačítko **Hledat (Search)** a vyhledejte položku „Kontakty“.

- **Windows 7/Windows Vista:**

Klepněte na tlačítko **Start**, položku **XXXX (uživatelské jméno) (XXXX (user name))** a poté poklepejte na možnost **Kontakty (Contacts)**.

3. V dialogovém okně **Adresář (Address Book)** klepněte na tlačítko **Nová... (New...)**.

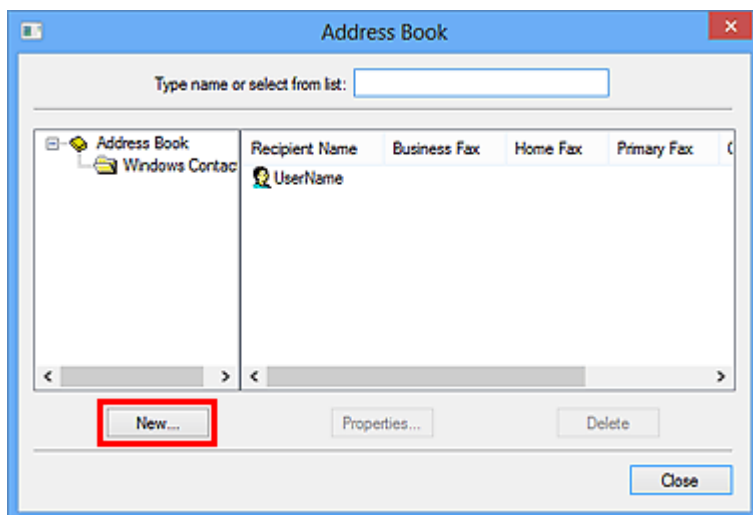

4. V dialogovém okně **Nová položka (New Entry)** vyberte možnost **Kontakt (Contact)** a poté klepněte na tlačítko **OK**.

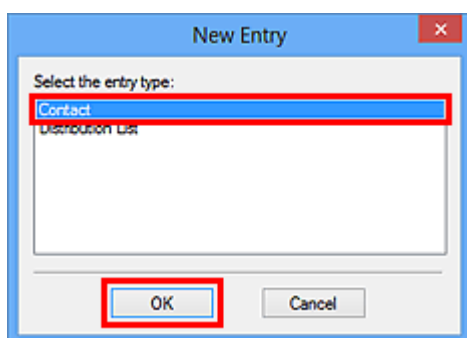

»»» Poznámka

- Při odesílání faxu můžete zadat pouze volbu **Kontakt (Contact)** (jednoho příjemce). Nemůžete zadat volbu **Distribuční seznam (Distribution List)**.

5. Na kartě **Jméno a e-mail (Name and E-mail)** v dialogovém okně **Vlastnosti** zadejte **Křestní jméno (First)** a **Příjmení (Last)**.

Jméno příjemce bude vytištěno v horní části faxu, který příjemce obdrží.

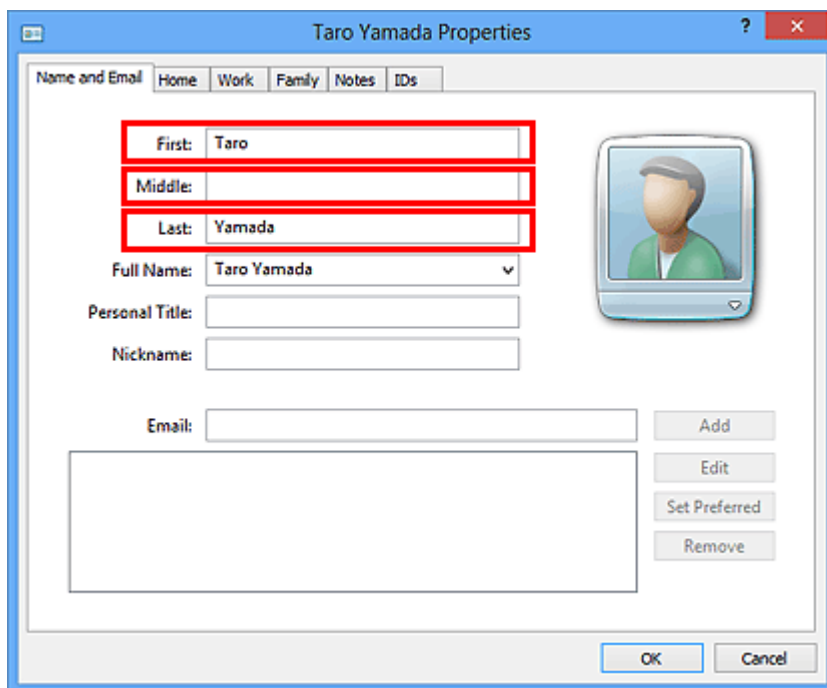

6. Na kartě **Domů (Home)** nebo **Zaměstnání (Work)** zadejte číslo faxu a poté klepněte na tlačítko **OK**.

Jednotlivý příjemce (kontakt) je registrován v adresáři.

➤➤➤ Poznámka

- Příjemce můžete také zaregistrovat, jestliže jej zadáte a klepnete na tlačítko **Přidat do adresáře... (Add to Address Book...)** v dialogovém okně **Odeslat fax (Send FAX)**.

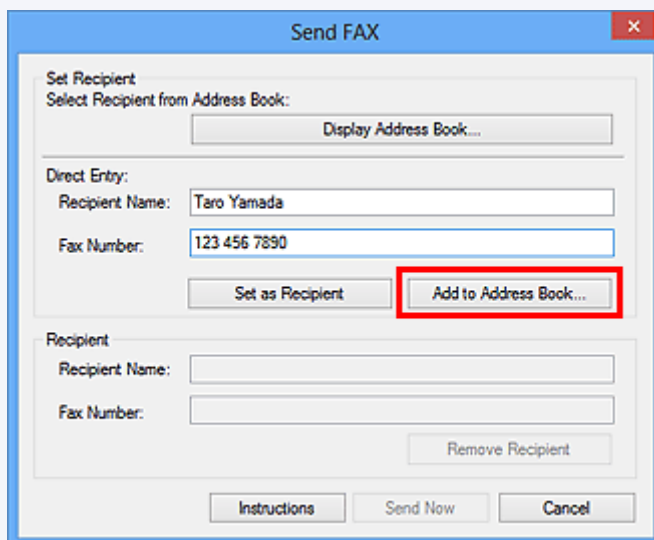

- Před faxové číslo zadejte podle potřeby linku pro přístup k vnějším číslům.
(Příklad: Pokud číslo linky pro přístup k vnějším číslům je „0“ a faxové číslo je „XXX-XXXX“, zadejte „0XXX-XXXX“.)
- Provedete-li upgrade operačního systému Windows XP na Windows Vista, nemusí se adresář, který jste vytvořili v systému Windows XP, zobrazovat v systému Windows Vista. V takovémto případě otevřete adresář následujícím způsobem a zadejte údaje do nového adresáře.

1. V nabídce **Start** vyberte položky **Ovládací panely (Control Panel) > Vzhled a přizpůsobení (Appearance and Personalization) > Možnosti složky (Folder Options)**.
2. V dialogovém okně **Možnosti složky (Folder Options)** klepněte na kartu **Zobrazit (View)**, v části **Další nastavení (Advanced settings)** vyberte volbu **Zobrazovat skryté soubory a složky (Show hidden files and folders)** a poté klepněte na tlačítko **OK**.
3. Klepněte na nabídku **Start**, dále na příkaz **XXXX (uživatelské jméno) (XXXX (user name))** a poté poklepejte na volby **AppData > Roaming > Canon > MP5** a otevřete složku.
4. Poklepejte na soubor „.wab“.

Adresář se v systému Windows Vista automaticky zobrazí.

Příbuzné téma

- [Úprava nebo odebrání příjemce z adresáře \(ovladač faxu\)](#)
- [Vyhledávání příjemce v adresáři \(ovladač faxu\)](#)

Úprava nebo odebírání příjemce z adresáře (ovladač faxu)

V adresáři můžete měnit jméno příjemce, číslo faxu a další údaje nebo můžete odstraňovat zaregistrované příjemce.

Úprava příjemců v adresáři

1. [Otevřete dialogové okno s nastavením tisku v ovladači faxu.](#)
2. V otevřeném dialogovém okně klepněte na **Adresář... (Address Book...)**.

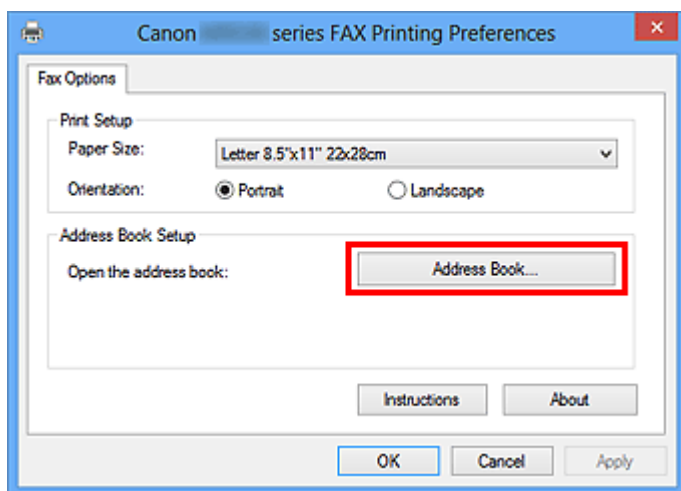

3. V dialogovém okně **Adresář (Address Book)** vyberte příjemce, kterého chcete upravit, a poté klepněte na tlačítko **Vlastnosti... (Properties...)**.

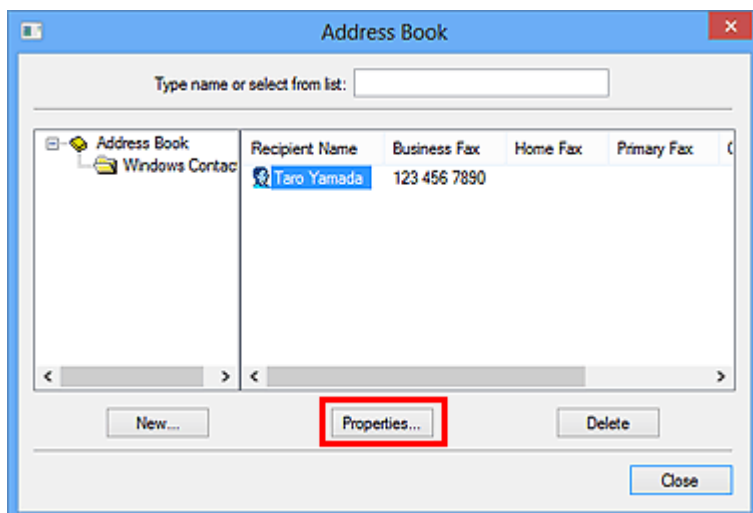

4. Podle potřeby změňte v dialogovém okně Vlastnosti dané údaje a klepněte na tlačítko **OK**.

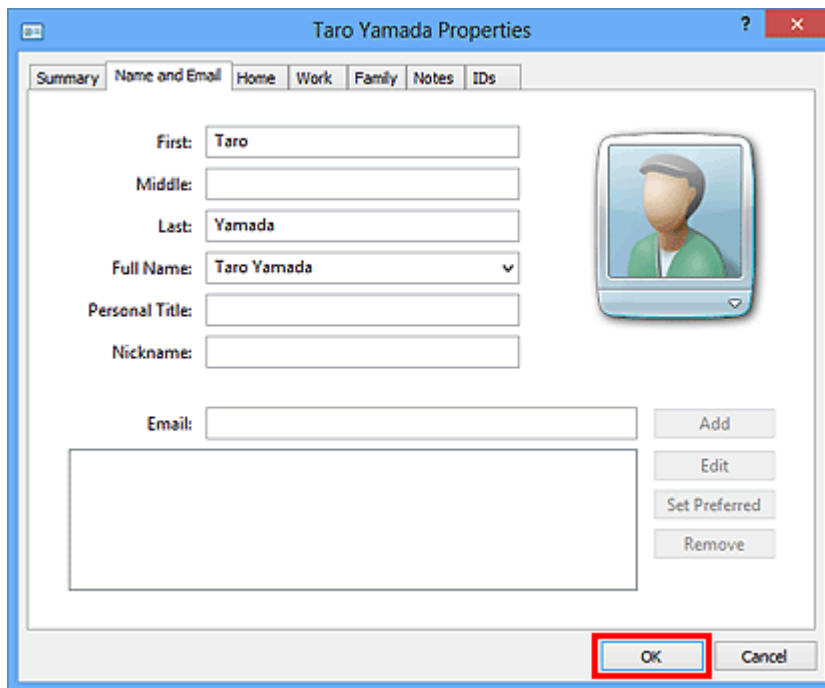

Odebírání příjemců z adresáře

1. [Otevřete dialogové okno s nastavením tisku v ovladači faxu.](#)
2. V otevřeném dialogovém okně klepněte na **Adresář... (Address Book...)**.

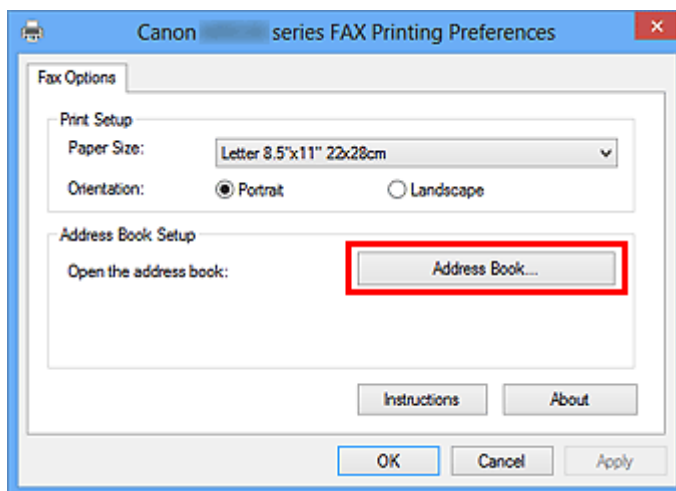

3. V dialogovém okně **Adresář (Address Book)** vyberte příjemce, kterého chcete odstranit, a poté klepněte na tlačítko **Odstranit (Delete)**.

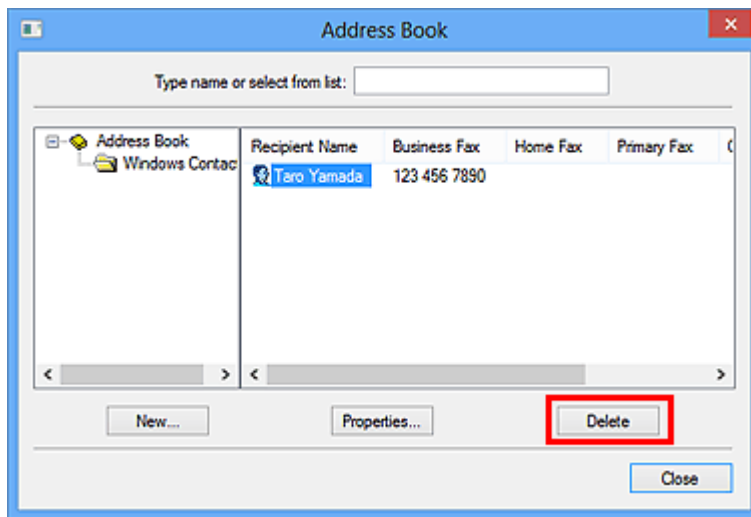

4. Po zobrazení okna se žádostí o potvrzení klepněte na tlačítko **Ano (Yes)**.

Vyhledávání příjemce v adresáři (ovladač faxu)

Příjemce registrované v adresáři můžete vyhledávat pomocí jména.

1. Pomocí aplikace (jako je aplikace Poznámkový blok) otevřete dokument, který chcete odeslat faxem, a poté klepněte na příkaz Tisk. (Příkaz **Tisk... (Print...)** najdete v nabídce **Soubor (File)**.)
2. V položce **Vybrat tiskárnu (Select Printer)** nebo **Název (Name)** v dialogovém okně **Tisk (Print)** vyberte možnost **Canon XXX series FAX** (kde „XXX“ představuje název modelu).
3. Klepněte na tlačítko **Tisk (Print)** nebo na tlačítko **OK**.

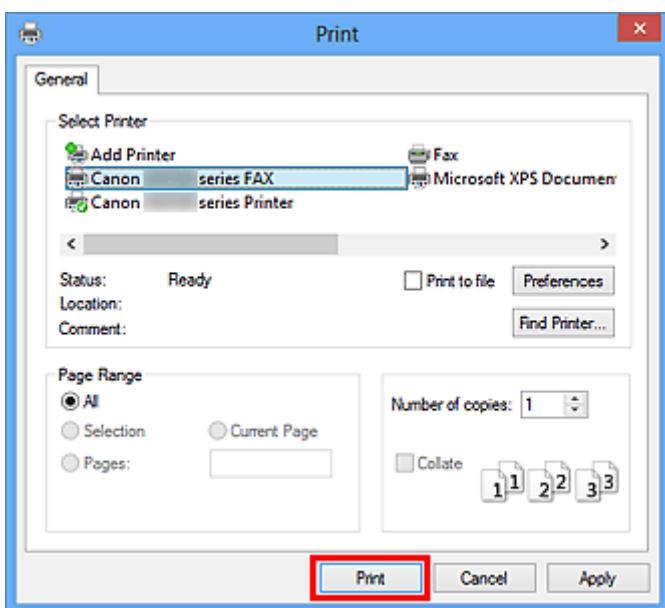

* Dialogové okno **Tisk (Print)** v programu Poznámkový blok

4. V dialogovém okně **Odeslat fax (Send FAX)** v části **Nastavit příjemce (Set Recipient)** klepněte na tlačítko **Zobrazit adresář... (Display Address Book...)**.

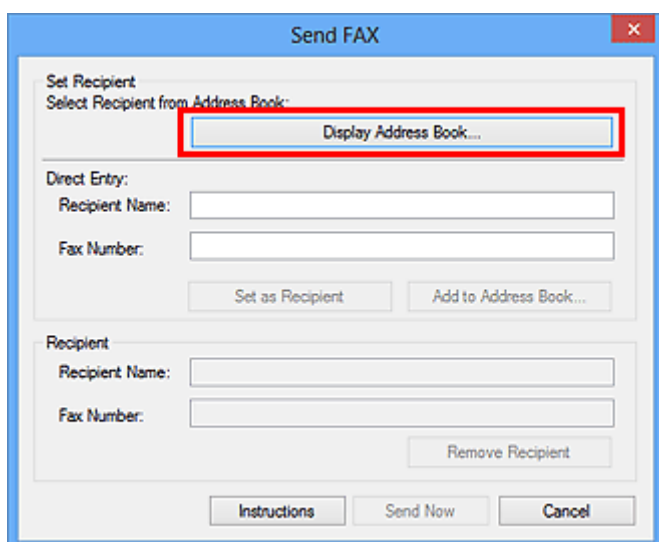

5. V dialogovém okně **Vybrat příjemce z adresáře (Select Recipient from Address Book)** v poli **Vyhledat podle příjemce (Search by Recipient)** zadejte jméno příjemce, kterého chcete vyhledat.

Jestliže bude zadané jméno nalezeno, označí se jméno tohoto příjemce v seznamu kontaktů.

Jakmile vyberete jméno, klepněte na možnost **Nastavit jako příjemce (Set as Recipient)** a nastavte jej jako příjemce.

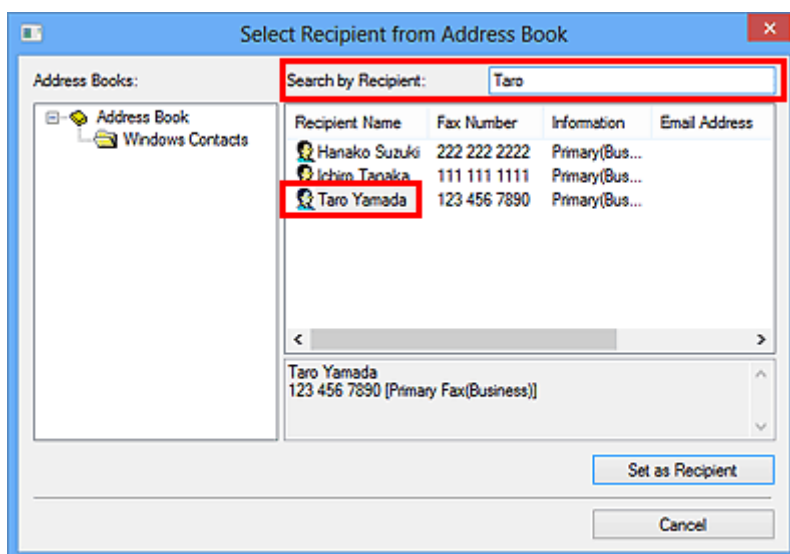

»»» Důležité

- Nelze vyhledávat podle jiného kritéria než podle jména.



Nelze odesílat faxy z počítače



Kontrola 1 Je zapnuto napájení?

Je-li přístroj vypnutý, nelze odesílat faxy. Zapněte napájení pomocí tlačítka **ZAPNOUT (ON)**.

Pokud jste odpojili napájecí kabel, ale nevypruli jste napájení (svítí některé tlačítko na ovládacím panelu), po opětovném připojení kabelu se napájení zapne.

Pokud jste napájecí kabel odpojili až po stisknutí tlačítka **ZAPNOUT (ON)**, které slouží k vypnutí napájení (nesvítí žádné z tlačítek na ovládacím panelu), znovu připojte kabel a poté stisknutím tlačítka **ZAPNOUT (ON)** zapněte napájení.

Pokud se přístroj vypnul v důsledku výpadku napájení atp., po obnovení napájení se automaticky zapne.

»»» Důležité

- Před odpojením napájecího kabelu zkontrolujte, zda jsou všechny kontrolky na ovládacím panelu zhasnuté. Potom odpojte napájecí kabel.
- Dojde-li k výpadku napájení nebo odpojení napájecího kabelu, budou všechny faxy uložené v paměti zařízení odstraněny.

»»» Poznámka

- Pokud dojde k odstranění faxů uložených v paměti zařízení následkem výpadku napájení nebo odpojení napájecího kabelu, bude seznam faxů odstraněných z paměti zařízení vytištěn po zapnutí zařízení.

Kontrola 2 Neprobíhá odesílání dokumentu z paměti nebo příjem faxu do paměti?

Je-li na monitoru LCD (Liquid Crystal Display) zařízení zobrazena zpráva o vysílání nebo příjmu, probíhá odesílání faxu z paměti nebo jeho příjem do paměti zařízení. Počkejte na dokončení vysílání nebo příjmu.

Kontrola 3 Je správně nastaven typ telefonní linky?

Zkontrolujte nastavení typu telefonní linky a v případě potřeby je upravte.

Kontrola 4 Je možnost **Zjištění oznamovacího tónu (Dial tone detect)** nastavena na hodnotu **ZAP (ON)**?

Chvilí počkejte a znovu odešlete fax.

Pokud fax stále nelze odeslat, nastavte v nabídce **Nastavení faxu (FAX settings)** v části **Upřesnit nastavení faxu (Advanced FAX settings)** položku **Zjištění oznamovacího tónu (Dial tone detect)** na hodnotu **VYP (OFF)**.

Kontrola 5 Je zadáno číslo faxu příjemce správně?

Ověřte číslo faxu příjemce a dokument znovu odešlete.

»»» Poznámka

- Podrobné informace o změně registrovaných příjemců v adresáři naleznete v tématu „[Úprava nebo odebrání příjemce z adresáře \(ovladač faxu\)](#)“.

Kontrola 6 Dochází k chybě při přenosu faxu?

Zkontrolujte, zda je na obrazovce počítače zobrazena zpráva.

Pokud se zpráva zobrazí, přečtěte si ji a problém vyřešte.

Kontrola 7 Dochází k chybě tiskárny?

Zkontrolujte, zda je na monitoru LCD zobrazena zpráva.

Pokud je zobrazen kód podpory, nahlédněte do části „Seznam kódů podpory“ pro váš model, kterou naleznete na domovské stránce dokumentu *Příručka online*.

Pokud je zobrazen kód podpory, nahlédněte do části „Zobrazí se zpráva“ pro váš model, kterou naleznete na domovské stránce dokumentu *Příručka online*.

Pokud spěcháte, stisknutím tlačítka **Zastavit (Stop)** zavřete zprávu a odešlete fax.

Kontrola 8 Je telefonní linka správně připojena?

Znovu připojte kabel telefonní linky ke konektoru telefonní linky.

Pokud je telefonní linka řádně připojena, došlo u ní k potížím. Obráťte se na svou telefonní společnost a na výrobce koncového nebo telefonního adaptéru.

Způsob otevření obrazovky nastavení u ovladače faxu

V následující části je uveden způsob otevření dialogového okna s nastavením tisku nebo s vlastnostmi ovladače faxu prostřednictvím vaší aplikace nebo ikony faxu/tiskárny.

Otevření dialogového okna s nastavením tisku v ovladači faxu prostřednictvím aplikace

1. V aplikaci klepněte na příkaz Tisk.

Obvykle je možné dialogové okno **Tisk (Print)** otevřít klepnutím na možnost Tisk v nabídce Soubor.

2. Vyberte název modelu a klepněte na tlačítko **Předvolby (Preferences)** (nebo **Vlastnosti (Properties)**).

Otevře se dialogové okno s nastavením tisku v ovladači faxu.

Otevření dialogového okna s nastavením tisku v ovladači faxu prostřednictvím ikony faxu/tiskárny

• Windows 8.1/Windows 8:

1. Klepněte na ovládací tlačítko **Nastavení (Settings)** a poté na možnosti **Ovládací panely (Control Panel) > Hardware a zvuk (Hardware and Sound) a Zařízení a tiskárny (Devices and Printers)**.
2. Klepněte pravým tlačítkem na ikonu **Tiskárna Canon XXX series (Canon XXX series Printer)** nebo **Canon XXX series FAX** a vyberte možnosti **Předvolby tisku (Printing Preferences)** a poté **Canon XXX series FAX**. (Kde „XXX“ představuje název modelu.)

• Windows 7:

1. V nabídce **Start** klepněte postupně na položky **Ovládací panely (Control Panel) > Hardware a zvuk (Hardware and Sound) > Zařízení a tiskárny (Devices and Printers)**.
2. Klepněte pravým tlačítkem na ikonu **Tiskárna Canon XXX series (Canon XXX series Printer)** nebo **Canon XXX series FAX** a vyberte možnosti **Předvolby tisku (Printing Preferences)** a poté **Canon XXX series FAX**. (Kde „XXX“ představuje název modelu.)

• Windows Vista:

1. V nabídce **Start** klepněte postupně na položky **Ovládací panely (Control Panel) > Hardware a zvuk (Hardware and Sound) > Tiskárny (Printers)**.

2. Klepněte pravým tlačítkem na ikonu **Canon XXX series FAX** (kde „XXX“ představuje název modelu) a vyberte možnost **Vlastnosti tisku... (Printing Preferences...)**.

Otevření dialogového okna s vlastnostmi v ovladači faxu prostřednictvím ikony faxu/tiskárny

- **Windows 8.1/Windows 8:**

1. Klepněte na ovládací tlačítko **Nastavení (Settings)** a poté na možnosti **Ovládací panely (Control Panel) > Hardware a zvuk (Hardware and Sound) a Zařízení a tiskárny (Devices and Printers)**.
2. Klepněte pravým tlačítkem na ikonu **Tiskárna Canon XXX series (Canon XXX series Printer)** nebo **Canon XXX series FAX**, vyberte možnost **Vlastnosti tiskárny (Printer Properties)** a poté **Canon XXX series FAX**. (Kde „XXX“ představuje název modelu.)

- **Windows 7:**

1. V nabídce **Start** klepněte postupně na položky **Ovládací panely (Control Panel) > Hardware a zvuk (Hardware and Sound) > Zařízení a tiskárny (Devices and Printers)**.
2. Klepněte pravým tlačítkem na ikonu **Tiskárna Canon XXX series (Canon XXX series Printer)** nebo **Canon XXX series FAX**, vyberte možnost **Vlastnosti tiskárny (Printer Properties)** a poté **Canon XXX series FAX**. (Kde „XXX“ představuje název modelu.)

- **Windows Vista:**

1. V nabídce **Start** klepněte postupně na položky **Ovládací panely (Control Panel) > Hardware a zvuk (Hardware and Sound) > Tiskárny (Printers)**.
2. Klepněte pravým tlačítkem na ikonu **Canon XXX series FAX** (kde „XXX“ představuje název modelu) a vyberte možnost **Vlastnosti (Properties)**.

Obecné poznámky (ovladač faxu)

Na tento ovladač faxu se vztahují následující omezení.

Při používání ovladače faxu mějte na paměti následující body.

- Ovladač faxu nemusí fungovat správně, když odesíláte dokument aplikace Microsoft Excel 2002 jako fax a v aplikaci Microsoft Excel 2002 je zaškrtnutá možnost **Povolit záměnu formátů A4 a Letter (Allow A4/Letter Paper Resizing)**. Abyste problém vyřešili, postupujte podle následujících pokynů:
 1. V nabídce **Nástroje (Tools)** klepněte na tlačítko **Možnosti... (Options...)**.
 2. Na kartě **Mezinárodní (International)** klepněte na tlačítko **Povolit záměnu formátů A4 a Letter (Allow A4/Letter Paper Resizing)**.
- Pokud používáte tiskárnu umožňující přístup k síti, nelze odesílat faxy z více počítačů zároveň. Jestliže se pokusíte odeslat fax z počítače v době, kdy se fax odesílá z jiného počítače, zobrazí se zpráva s informací, že odeslání faxu není možné.

Zkontrolujte, zda se fax neodesílá z jiného počítače.

- Jestliže přiřadíte ovladač faxu k portu zařízení Bluetooth, nebudete moci z tohoto počítače fax odeslat.
- Pole **Číslo faxu (Fax Number)** může obsahovat následující znaky:

Znak	Vysvětlení
0 - 9 * #	Použití v telefonních a faxových číslech.
, p	Vložení pauzy mezi čísla.
P	Vložení pauzy na konci sekvence čísel.
T	Čísla za znakem T budou odeslána jako tónový signál.
+ - (), mezera	Z důvodu lepší čitelnosti čísla. Není možné vložit mezeru před číslo.

*Nelze použít tečku „.“ a znaky „R“, „M“ a „E“.

- Do polí **Jméno příjemce (Recipient Name)** a **Číslo faxu (Fax Number)** lze zadat následující počet znaků.

Pole **Jméno příjemce (Recipient Name)**: Až 16 znaků

Pole **Číslo faxu (Fax Number)**: Až 60 znaků

* Počet znaků, které lze zadat, se může v některých oblastech lišit.

- Ovladač faxu nepracuje správně, když v dialogovém okně **Canon XXX series FAX – vlastnosti (Canon XXX series FAX Properties)** (kde „XXX“ představuje název modelu) na kartě **Porty (Ports)** zrušíte zaškrtnutí možnosti **Umožnit fondy tiskáren (Enable printer pooling)**. Zkontrolujte, zda je možnost označena.

Podrobnosti o způsobu otevření dialogového okna **Canon XXX series FAX – vlastnosti (Canon XXX series FAX Properties)** naleznete v tématu „[Otevření dialogového okna s vlastnostmi v ovladači faxu prostřednictvím ikony faxu/tiskárny](#)“.

Odeslání faxů z počítače (Mac OS)

- ▶ [Odesílání faxu](#)
- ▶ [Obecné informace](#)

Odesílání faxu

Z počítače Mac můžete pomocí tiskárny posílat faxy.

Chcete-li z počítače Mac odeslat fax, přidejte tiskárnu v počítači Mac jako tiskárnu s podporou služby AirPrint.

Kontrola prostředí

Nejprve zkontrolujte prostředí.

- **Provozní prostředí služby AirPrint**

Počítač Mac s nejnovější verzí systému Mac OS

- **Požadavky**

Počítač Mac i tiskárna musí být připojeny ve stejné síti LAN.

Přidání tiskárny jako tiskárny s podporou služby AirPrint ve vašem počítači Mac

1. V počítači Mac otevřete nabídku **Předvolby systému (System Preferences)** a vyberte možnost **Tiskárny a skenery (Printers & Scanners)** (**Tisk a skenování (Print & Scan)**).
2. Výběrem ikony **+** otevřete seznam tiskáren.
3. Vyberte název tiskárny uvedený jako **Bonjour Multifunction**.
4. V nabídce **Použít (Use)** vyberte možnost **Secure AirPrint** nebo **AirPrint**.
5. Vyberte možnost **Přidat (Add)**.

Odesílání faxu z počítače Mac

»»» Poznámka

- Tato funkce podporuje pouze monochromatický přenos.

1. [Přesvědčte se, že je tiskárna zapnutá.](#)
2. V aplikaci otevřete dokument, který chcete odeslat faxem.
3. Otevřete dialogové okno Tisk.

Obvykle je možné k otevření dialogového okna Tisk použít možnost **Tisk... (Print...)** v nabídce **Soubor (File)** vámi používané aplikace.

4. Ze seznamu **Tiskárna (Printer)** vyberte položku **Canon XXX series - Fax** (kde „XXX“ je název tiskárny).

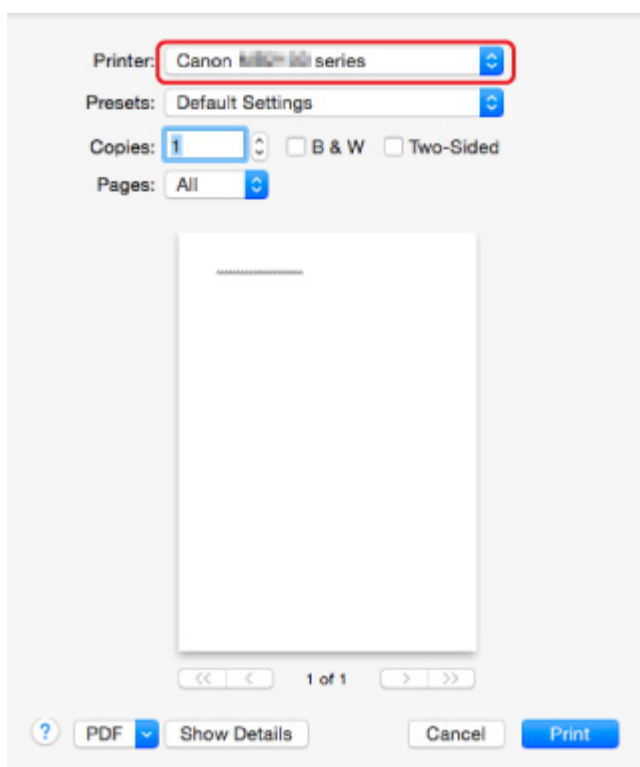

5. Podle potřeby upravte nastavení faxového papíru.

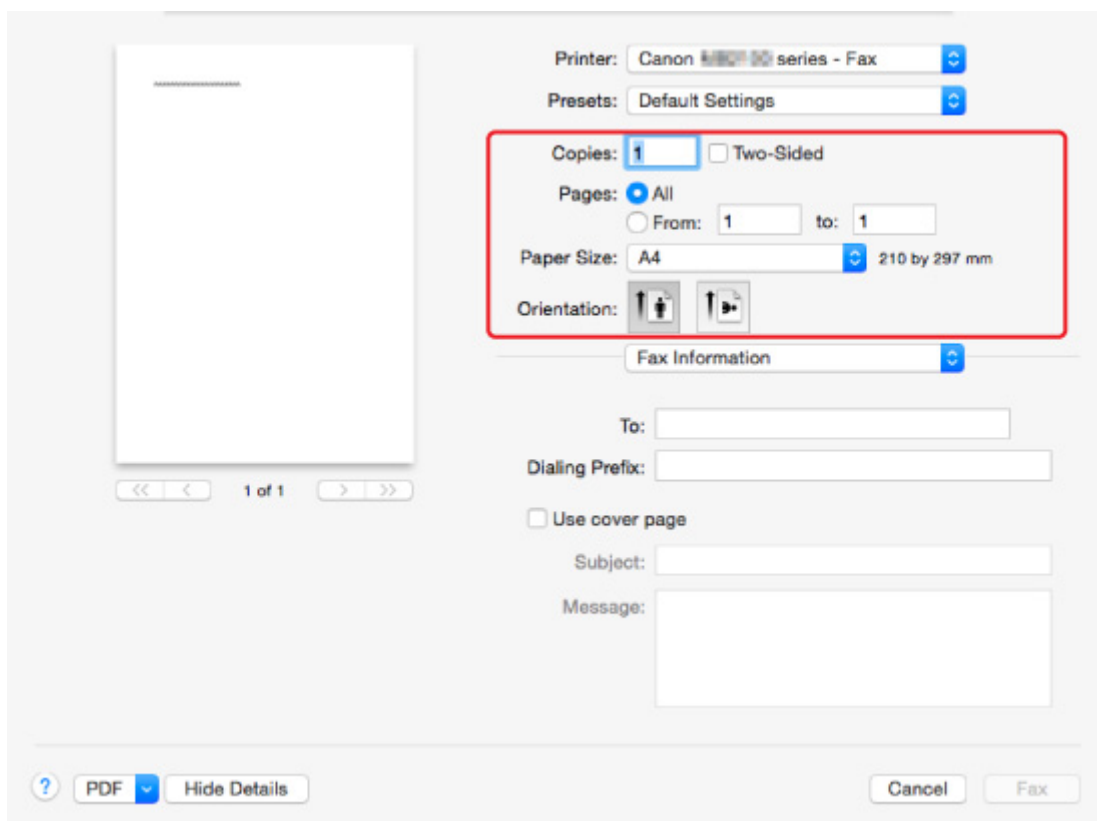

6. Do pole **Komu: (To:)** zadejte faxové nebo telefonní číslo.

The image shows a printer control panel interface. On the left is a preview of a blank page with navigation buttons and '1 of 1'. On the right are various settings: Printer (Canon series - Fax), Presets (Default Settings), Copies (1), Two-Sided (unchecked), Pages (All selected), Paper Size (A4, 210 by 297 mm), Orientation (Portrait selected), Fax Information (dropdown), To: (text field with a red box around it), Dialing Prefix (text field), Use cover page (unchecked), Subject (text field), and Message (text area). At the bottom are buttons for PDF, Hide Details, Cancel, and Fax.

Zadejte předvolbu a podle potřeby upravte nastavení titulní strany.

7. Vyberte možnost **Fax**.

Tiskárna automaticky vytočí číslo a odešle fax.

»»» Poznámka

- Chcete-li zrušit odesílání faxu, stiskněte na tiskárně tlačítko **Zastavit (Stop)**.

Automatické opakované vytáčení

Tiskárna automaticky provede opětovné vytočení čísla podle nastavení automatického opětovného vytáčení v tiskárně.

Můžete aktivovat nebo deaktivovat automatické opakování vytáčení. Aktivujete-li automatické opakované vytáčení, můžete zadat maximální počet pokusů o opakované vytočení a prodlevu tiskárny mezi pokusy o opakované vytočení.

■ [Nastavení faxu](#)

»»» Poznámka

- Chcete-li automatické opakované vytáčení zrušit, počkejte, až tiskárna začne znovu vytáčet, a stiskněte na tiskárně tlačítko **Zastavit (Stop)**.

Obecné informace

Na odesílání z počítače Mac se vztahují následující omezení.

- Při vyplňování údajů do pole **Komu: (To:)** a **Předvolba: (Dialing Prefix:)** je nutné, aby celkový počet znaků nepřesáhl 60. Pokud zadáte více než 60 znaků, tiskárna při vytáčení použije pouze prvních 60 znaků.
- Pole **Komu: (To:)** může obsahovat následující znaky.

Znak	Vysvětlení
0 - 9 * #	Použití v telefonních a faxových číslech.
+ mezera	Z důvodu lepší čitelnosti čísla. Není možné vložit mezeru před číslo.

- Pole **Předvolba: (Dialing Prefix:)** může obsahovat následující znaky.

Znak	Vysvětlení
0 - 9 * #	Použití v telefonních a faxových číslech.
p	Vložení pauzy mezi čísly.
T	Číslo za znakem T budou odeslána jako tónový signál.
+ mezera	Z důvodu lepší čitelnosti čísla. Není možné vložit mezeru před číslo.

Řešení potíží

Časté dotazy

- [Nelze vyhledat zařízení v síti](#)
- [Nelze vyhledat zařízení při použití bezdrátové sítě LAN](#)
- [Tisk se nespustí](#)
- [Papír je prázdný/Výtisky jsou rozmazané/Barvy jsou nesprávné/Objevily se bílé pruhy](#)
- [Pokud dojde k chybě](#)
- [Výsledky tisku jsou neuspokojivé](#)
- [Zobrazí se zpráva](#)
- [Nelze nainstalovat ovladače MP Drivers](#)
- [Neznámý síťový klíč](#)
- [Uváznutí papíru](#)
- [Fax nelze odeslat](#)
- [Nelze přijmout nebo vytisknout fax](#)
- [Seznam kódů podpory pro případ chyby](#)

Příklady problémů

- Tiskárna se nepohybuje
 - [Napájení se nespustí](#)
 - [Zařízení náhle nelze používat](#)
 - [Tisk se nespustí](#)
 - [Uváznutí papíru](#)
 - [Potíže se skenováním](#) (systém Windows)
 - [Potíže se skenováním](#) (systém Mac OS)
 - [Nelze tisknout/skenovat z chytrého telefonu nebo tabletu](#)
 - [Nelze tisknou ve službě AirPrint](#)
- Nelze určit správné nastavení
 - [Nelze vyhledat zařízení obrazovce Zkontrolujte nastavení tiskárny](#)
 - [Během nastavení se v počítači zobrazí zpráva](#)
 - [Nelze vyhledat zařízení při použití bezdrátové sítě LAN](#)
 - [Potíže s připojením USB](#)
 - [Se zařízením nelze komunikovat prostřednictvím připojení USB](#)
 - [Neznámý síťový klíč](#)
 - [Po výměně bezdrátového směrovače nebo změně jeho nastavení nelze zařízení používat](#)
 - [Neznámé heslo správce nastavené na zařízení](#)
 - [Kontrola informací o síti](#)
 - [Obnovení výchozího nastavení](#)
 - [Nelze nainstalovat ovladače MP Drivers](#)
 - [Aplikace Easy-WebPrint EX se nespustí nebo se nezobrazí nabídka Easy-WebPrint EX \(systém Windows\)](#)
 - [Aktualizace ovladačů MP Drivers v síti \(systém Windows\)](#)

- **Výsledky tisku/skenování jsou neuspokojivé**
 - [Tisk se nespustí](#)
 - [Tisk je pomalý](#)
 - [Kopírování/tisk se zastaví](#)
 - [Výsledky tisku jsou neuspokojivé](#)
 - [Nevystřikuje se inkoust](#)
 - [Uvážnutí papíru](#)
 - [Papír není správně podáván / zobrazí se chyba „Není papír“](#)
 - [Potíže při automatickém oboustranném tisku](#)
 - [Výsledky skenování jsou neuspokojivé \(systém Windows\)](#)
 - [Výsledky skenování jsou neuspokojivé \(systém Mac OS\)](#)

- **Pokud se zobrazí chyba či zpráva**
 - [Pokud dojde k chybě](#)
 - [Displej LCD nesvítí](#)
 - [Na displeji LCD je zobrazen špatný jazyk](#)
 - [Zobrazí se zpráva](#)
 - [Seznam kódů podpory pro případ chyby](#)
 - [Na pohotovostní obrazovce faxu je zobrazena zpráva faxu](#)
 - [Chybové zprávy nástroje IJ Scan Utility \(systém Windows\)](#)
 - [Chybové zprávy nástroje IJ Scan Utility \(systém Mac OS\)](#)
 - [Chybové zprávy nástroje ScanGear \(ovladač skeneru\)](#)
 - [Chybové zprávy ovladače skeneru](#)

Provozní problémy

- [Potíže se síťovou komunikací](#)
- [Potíže při tisku](#)
- [Potíže s tiskem/skenováním z chytrého telefonu nebo tabletu](#)
- [Potíže se skenováním \(systém Windows\)](#)
- [Potíže se skenováním \(systém Mac OS\)](#)
- [Problémy při použití faxu](#)
- [Mechanické potíže](#)
- [Potíže s instalací nebo stahováním](#)
- [Chyby a zprávy](#)
- [Pokud problém nelze vyřešit](#)

Potíže se síťovou komunikací

- Nelze vyhledat zařízení v síti
- Potíže se síťovým připojením
- Jiné potíže se sítí

Nelze vyhledat zařízení v síti

Při provádění nastavení tiskárny:

- Nelze vyhledat zařízení obrazovce Zkontrolovat nastavení tiskárny
- Během nastavení nelze vyhledat zařízení po jeho hledání na obrazovce Rozpoznání tiskárny
- Hledání zařízení podle adresy IP nebo názvu hostitele během nastavení (systém Windows)
- Nelze pokračovat z obrazovky pro Připojení tiskárny / Připojit kabel

Při používání tiskárny:

- Nelze vyhledat zařízení při použití bezdrátové sítě LAN

Nelze vyhledat zařízení obrazovce Zkontrolovat nastavení tiskárny

- **V systému Windows:**

Pokud nelze tiskárnu vyhledat a po vyhledání tiskárny v nabídce **Automatické hledání (Automatic search)** na obrazovce **Hledání tiskáren (Search for Printers)** se otevře obrazovka **Zkontrolovat nastavení tiskárny (Check Printer Settings)**, klepněte na možnost **Znovu rozpoznat (Redetect)** a vyhledejte tiskárnu na obrazovce **Hledání tiskáren (Search for Printers)** znovu podle její adresy IP. Pokud tiskárna nebyla nalezena ani po hledání podle její adresy IP, zkontrolujte nastavení sítě.

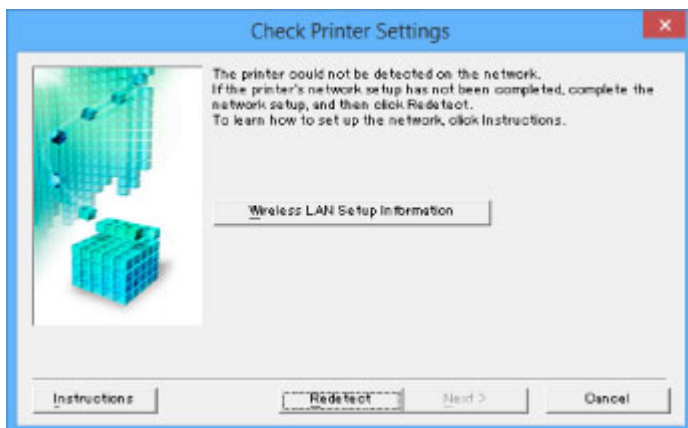

- **V systému Mac OS:**

Pokud tiskárna nebyla na obrazovce **Zkontrolovat nastavení tiskárny (Check Printer Settings)** vyhledána, zkontrolujte před opětovným pokusem o vyhledání tiskárny nastavení sítě.

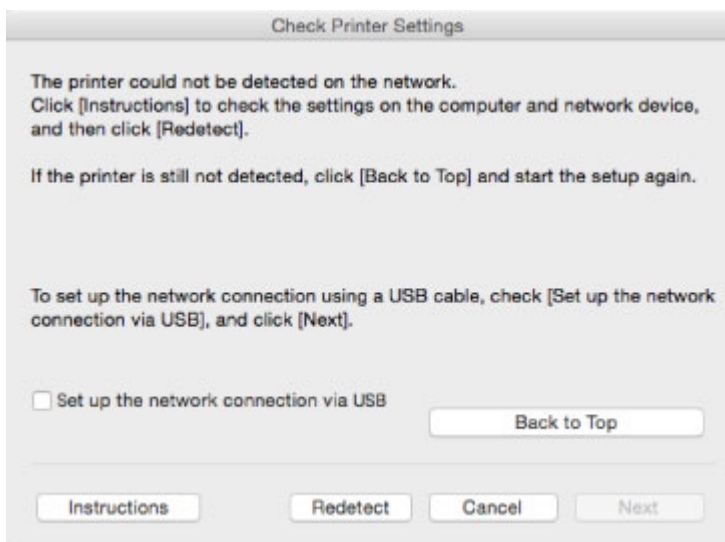

■ [Kontrola 1: Během nastavení bezdrátové sítě LAN nelze vyhledat zařízení na obrazovce Zkontrolovat nastavení tiskárny](#)



Kontrola 1: Během nastavení bezdrátové sítě LAN nelze vyhledat zařízení na obrazovce **Zkontrolovat nastavení tiskárny**



Jsou tiskárna i síťové zařízení (směrovač atd.) zapnuté?

Zkontrolujte, zda je tiskárna zapnutá.

■ [Ověření zapnutého napájení](#)

Ujistěte se, že jsou zařízení i síťové zařízení (směrovač atd.) zapnuté.

Pokud jsou tiskárna nebo síťové zařízení vypnuté:

Zapněte tiskárnu nebo síťové zařízení.

Po zapnutí tiskárny a síťového zařízení může chvíli trvat, než budou připraveny k použití. Po zapnutí tiskárny nebo síťového zařízení chvíli počkejte a pak na obrazovce **Zkontrolovat nastavení tiskárny (Check Printer Settings)** kliknutím na možnost **Znovu rozpoznat (Redetect)** tiskárnu znovu zjistěte.

Po nalezení tiskárny postupujte podle pokynů na obrazovce a pokračujte v nastavení síťové komunikace.

Pokud jsou tiskárna a síťové zařízení zapnuté:

Jestliže jsou síťová zařízení zapnutá, vypněte je a znovu zapněte. Jestliže tiskárnu není poté možné nalézt, přejděte ke kontrole 2.



■ [Kontrola 2: Během nastavení bezdrátové sítě LAN nelze vyhledat zařízení na obrazovce **Zkontrolovat nastavení tiskárny**](#)



Kontrola 2: Během nastavení bezdrátové sítě LAN nelze vyhledat zařízení na obrazovce Zkontrolovat nastavení tiskárny



Umožňuje vaše tiskárna komunikaci v bezdrátové síti?

Ujistěte se, že je na displeji LCD zobrazena ikona  nebo .

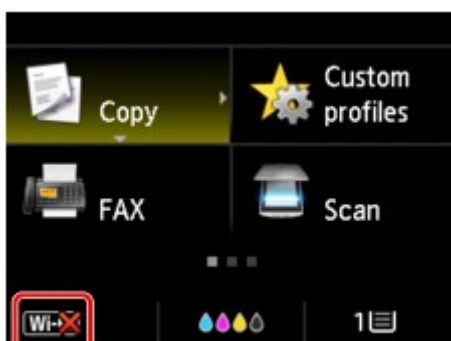

Není-li ikona zobrazena:

- V systému Windows:

Tiskárna není nastavena pro komunikaci v bezdrátové síti. Na obrazovce **Zkontrolovat nastavení tiskárny (Check Printer Settings)** klikněte na možnost **Informace o nastavení bezdrátové sítě LAN (Wireless LAN Setup Information)**, abyste mohli u tiskárny zkontrolovat stav bezdrátové komunikace a zapnout ji.

- V systému Mac OS:

Tiskárna není nastavena pro komunikaci v bezdrátové síti. Ve vaší tiskárně zapněte komunikaci v bezdrátové síti.

Po povolení nastavení bezdrátové sítě LAN se klepnutím na možnost **Zpět na začátek (Back to Top)** na obrazovce **Zkontrolovat nastavení tiskárny (Check Printer Settings)** pokuste o opětovné nastavení komunikace v síti.

Pokud je zobrazena ikona:

Pokračujte kontrolou 3.

- [Kontrola 3: Během nastavení bezdrátové sítě LAN nelze vyhledat zařízení na obrazovce Zkontrolovat nastavení tiskárny](#)



Kontrola 3: Během nastavení bezdrátové sítě LAN nelze vyhledat zařízení na obrazovce Zkontrolovat nastavení tiskárny



Je tiskárna připojena k bezdrátovému směrovači?

Pomocí ikony na displeji LCD se přesvědčte, že je tiskárna připojena k bezdrátovému směrovači.

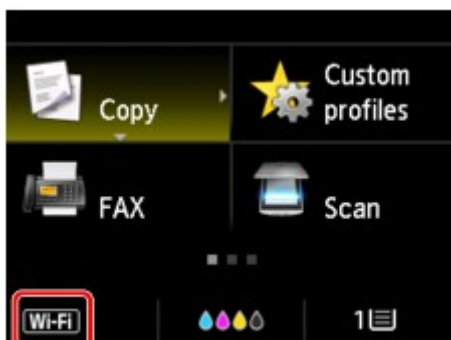

Pokud je zobrazena ikona :

- Kontrola umístění bezdrátového směrovače

Po ověření nastavení bezdrátového směrovače zkontrolujte, zda není tiskárna příliš vzdálena od bezdrátového směrovače.

Tiskárna se může v interiéru nacházet v okruhu až 50 m (164 stop) od bezdrátového směrovače. Ujistěte se, že je tiskárna umístěna dostatečně blízko používaného bezdrátového směrovače.

Umístěte bezdrátový směrovač a tiskárnu tak, aby mezi nimi nebyly překážky. Bezdrátová komunikace mezi různými místnostmi nebo podlažními má většinou špatnou kvalitu. Bezdrátová komunikace může být omezena z důvodu použitého stavebního materiálu obsahujícího kov či beton. Pokud tiskárna nedokáže komunikovat s počítačem prostřednictvím bezdrátové sítě LAN kvůli zdi, umístěte tiskárnu a počítač do stejné místnosti.

Pokud je navíc v blízkosti zařízení (například mikrovlnná trouba) emitující rádiové vlny ve stejném frekvenčním pásmu jako bezdrátový směrovač, může docházet k rušení. Umístěte bezdrátový směrovač co nejdále od zdroje rušení.

- Kontrola nastavení bezdrátového směrovače

Tiskárnu a bezdrátový směrovač je vhodné propojit v pásmu 2,4 GHz. Ujistěte se, že je bezdrátový směrovač určený pro cíl tiskárny nastaven na pásmo 2,4 GHz.

Na displeji LCD ověřte název SSID bezdrátového směrovače pro tiskárnu.

Na obrazovce DOMŮ vyberte možnost **Nastavení (Setup)** a poté **Nastavení zařízení (Device settings)** > **Nastavení LAN (LAN settings)** > **Potvrdit nastavení sítě LAN (Confirm LAN settings)** > **Seznam nastavení WLAN (WLAN setting list)**.

Další informace o bezdrátovém směrovači naleznete v příručce s pokyny dodané s bezdrátovým směrovačem nebo se obraťte na jeho výrobce.

Po provedení výše uvedených pokynů kliknutím na možnost **Znovu rozpoznat (Redetect)** na obrazovce **Zkontrolovat nastavení tiskárny (Check Printer Settings)** znovu rozpoznáte tiskárnu.

Po nalezení tiskárny postupujte podle pokynů na obrazovce a pokračujte v nastavení síťové komunikace.

Pokud tiskárnu nelze rozpoznat, tiskárna není k bezdrátovému směrovači připojena. Připojte tiskárnu k bezdrátovému směrovači.

Po připojení tiskárny k bezdrátovému směrovači nastavte síťovou komunikaci od začátku.

Pokud je zobrazena ikona :

Pokračujte kontrolou 4.

- [Kontrola 4: Během nastavení bezdrátové sítě LAN nelze vyhledat zařízení na obrazovce Zkontrolovat nastavení tiskárny](#)



Kontrola 4: Během nastavení bezdrátové sítě LAN nelze vyhledat zařízení na obrazovce Zkontrolovat nastavení tiskárny



Je adresa IP tiskárny správně nastavena?

Pokud není adresa IP tiskárny nastavena správně, tiskárnu nebude možné vyhledat. Ujistěte se, že adresu IP tiskárny nepoužívá jiné zařízení.

Chcete-li zkontrolovat adresu IP tiskárny, vytiskněte nebo pomocí ovládacího panelu otevřete informace o nastavení sítě.

- Otevřete na displeji LCD.

- [Nastavení sítě LAN](#)

- Vytiskněte síťové nastavení.

- [Tisk síťového nastavení](#)

Pokud adresa IP tiskárny není správně nastavena:

Prohlédněte si téma [Jestliže se zobrazí obrazovka s chybou](#): a zadejte adresu IP.

Pokud je adresa IP tiskárny nastavena správně:

Pokračujte kontrolou 5.

- [Kontrola 5: Během nastavení bezdrátové sítě LAN nelze vyhledat zařízení na obrazovce Zkontrolovat nastavení tiskárny](#)



Kontrola 5: Během nastavení bezdrátové sítě LAN nelze vyhledat zařízení na obrazovce Zkontrolovat nastavení tiskárny



Dočasně zakažte blokování v rámci brány firewall.

Brána firewall bezpečnostního softwaru nebo operačního systému počítače může omezit komunikaci mezi tiskárnou a počítačem. Zkontrolujte nastavení brány firewall bezpečnostního softwaru nebo operačního systému nebo prostudujte zprávu, která se v počítači zobrazuje a blokování dočasně zakažte.

Pokud brána firewall koliduje s nastavením:

- **Pokud se zobrazí zpráva:**

Pokud se zobrazí upozornění na pokus softwaru Canon o přístup k síti, nastavte v bezpečnostním softwaru povolení tohoto přístupu.

Po umožnění přístupu softwaru na obrazovce **Zkontrolovat nastavení tiskárny (Check Printer Settings)** kliknutím na možnost **Znovu rozpoznat (Redetect)** znovu rozpoznajte tiskárnu.

Po nalezení tiskárny postupujte podle pokynů na obrazovce a pokračujte v nastavení síťové komunikace.

- **Pokud se zpráva nezobrazí:**

Zrušte nastavení a poté nastavte bezpečnostní software tak, aby softwaru Canon umožnil přístup k síti.

- V systému Windows:

Setup.exe nebo **Setup64.exe** ve složce **win > Driver > DrvSetup** na instalačním disku CD-ROM

- V systému Mac OS:

Setup.app, **Canon IJ Network Tool.app**, **canonijnetwork.bundle**, **CIJScannerRegister.app**, **Canon IJ Scan Utility2.app** a **CIJSUAgent.app**

Po úpravě nastavení bezpečnostního softwaru se pokuste o opětovné nastavení komunikace v síti.

Po dokončení nastavení povolte bránu firewall.

»» Poznámka

- Další informace o nastavení brány firewall v operačním systému nebo bezpečnostním softwaru naleznete v uživatelské příručce nebo se obraťte na jeho výrobce.

Pokud s nastavením brány firewall nejsou problémy:

Pokračujte kontrolou 6.

- [Kontrola 6: Během nastavení bezdrátové sítě LAN nelze vyhledat zařízení na obrazovce](#)
[Zkontrolovat nastavení tiskárny](#)



Kontrola 6: Během nastavení bezdrátové sítě LAN nelze vyhledat zařízení na obrazovce **Zkontrolovat nastavení tiskárny**



Zkontrolujte nastavení bezdrátového směrovače.

Zkontrolujte nastavení připojení k síti v rámci bezdrátového směrovače, např. filtrování adres IP, filtrování adres MAC nebo funkci DHCP.

Přesvědčte se, že rádiový kanál bezdrátového směrovače je stejný jako rádiový kanál přiřazený k tiskárně.

Pokyny k nastavení bezdrátového směrovače naleznete v příručce s pokyny dodané k bezdrátovému směrovači nebo se obraťte na jeho výrobce.

Po kontrole nastavení bezdrátového směrovače na obrazovce **Znovu rozpoznat (Redetect)** kliknutím na možnost **Zkontrolovat nastavení tiskárny (Check Printer Settings)** znovu rozpoznajte tiskárnu.

Po nalezení tiskárny postupujte podle pokynů na obrazovce a pokračujte v nastavení síťové komunikace.



Během nastavení nelze vyhledat zařízení po jeho hledání na obrazovce Rozpoznání tiskárny



- **V systému Windows:**

Tiskárnu nelze při stávající metodě nastavení vyhledat.

Vyberte přepínač **Síťové připojení nastavte podle pokynů v příručce (Set up the network connection according to the guide)** a klikněte na možnost **Další (Next)**. Otevře se obrazovka popisující postup využití jiné metody nastavení.

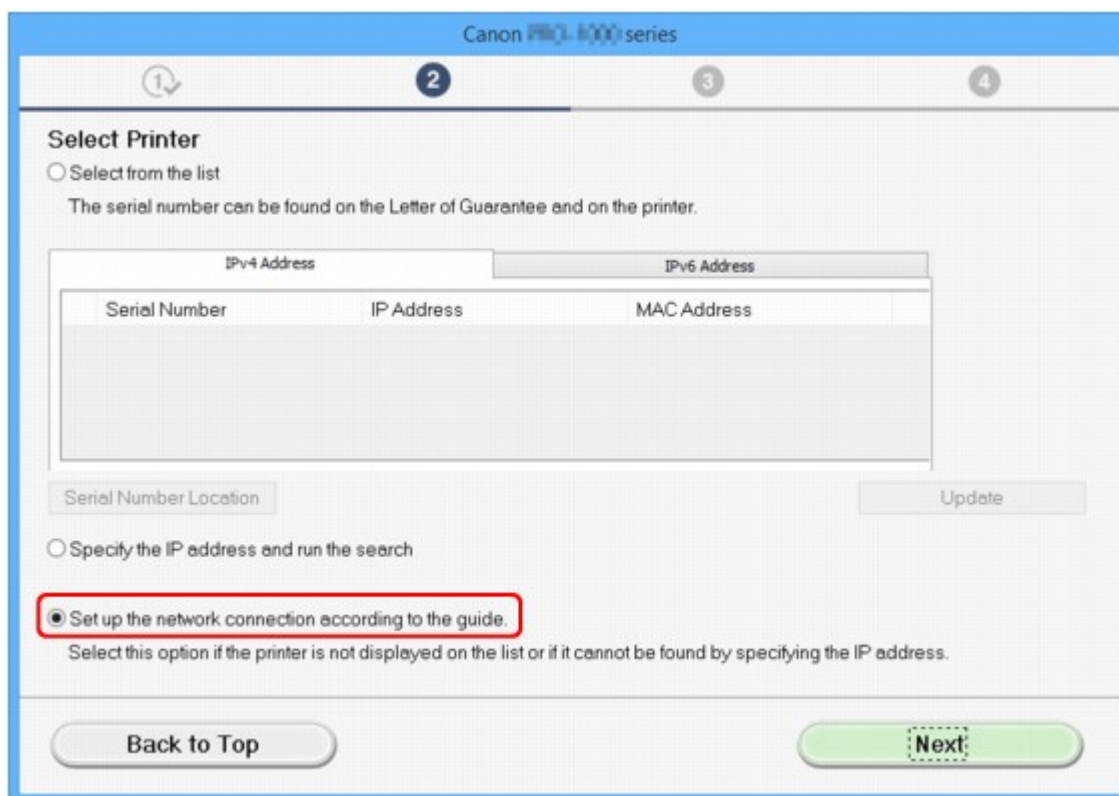

Nastavení nakonfigurujte podle pokynů na obrazovce.

»»» Poznámka

- Tiskárny můžete vyhledávat podle adresy IP nebo názvu hostitele.

- [Hledání zařízení podle adresy IP nebo názvu hostitele během nastavení \(systém Windows\)](#)

- **V systému Mac OS:**

Tiskárnu nelze při stávající metodě nastavení vyhledat.

Označte políčko **Nastavovaná tiskárna není uvedena v seznamu (Setting printer could not be found on the list)** a klepněte na tlačítko **Další (Next)**. Otevře se obrazovka popisující postup využití jiné metody nastavení.

Canon iPrint series

Printers on Network List

Serial Number	MAC Address	IP Address

Update

Setting printer could not be found on the list

1. To set a printer on the network, select one from the above printers list, and then click [Next].
The serial number can be found on the back of the printer and on the Letter of Guarantee.
The above list displays only the last 5 digits of the serial number.
2. If the setting printer could not be found on the above list, turn on the printer and click [Update].
3. If the printer could not still be found, select [Setting printer could not be found on the list], and the click [Next].

Back to Top

Next

Nastavení nakonfigurujte podle pokynů na obrazovce.

Hledání zařízení podle adresy IP nebo názvu hostitele během nastavení (systém Windows)

Jestliže není možné tiskárnu na obrazovce **Vybrat tiskárnu (Select Printer)** najít, hledejte tiskárnu podle adresy IP nebo názvu hostitele. Vybte přepínač **Zadejte adresu IP a spusťte vyhledávání (Specify the IP address and run the search)** a klikněte na možnost **Další (Next)**. Zobrazí se obrazovka s výběrem kritérií hledání.

1. Zkontrolujte adresu IP nebo název hostitele tiskárny.

Chcete-li zkontrolovat adresu IP nebo název hostitele tiskárny, vytiskněte nebo pomocí ovládacího panelu otevřete informace o nastavení sítě.

- Otevřete na displeji LCD.
 - [Nastavení sítě LAN](#)
- Vytiskněte síťové nastavení.
 - [Tisk síťového nastavení](#)

►►► Poznámka

- Pokud tiskárnu používáte v kanceláři, zeptejte se správce sítě.

2. Specifikujte způsob hledání.

Vybte jeden z níže uvedených postupů.

The screenshot shows the 'Printer Search Method Selection' screen on a Canon printer. The title bar at the top reads 'Canon IP3030 series'. There are four numbered steps at the top: 1 (undo), 2 (current), 3, and 4. The main content area has three radio button options, each with a text input field below it. The first option is 'Search by IPv4 address' and is selected. The second is 'Search by IPv6 address' and the third is 'Search by host name'. Red boxes highlight each input field, with red lines and numbers 1, 2, and 3 pointing to them from the right. At the bottom, there are 'Back' and 'Next' buttons, and an 'Online Manual' link.

1. Hledat podle adresy IPv4 (Search by IPv4 address)

Určete, zda chcete hledat tiskárny podle adresy IPv4.

2. Hledat podle adresy IPv6 (Search by IPv6 address)

Určete, zda chcete hledat tiskárny podle adresy IPv6.

3. Hledat podle názvu hostitele (Search by host name)

Určete, zda chcete hledat tiskárny podle názvu hostitele. Za název hostitele se bere název hostitele LLMNR nebo název Bonjour.

3. Zadejte adresu IP nebo název hostitele a klepněte na tlačítko **Další (Next)**.

Zahájí se hledání tiskárny.

Jestliže se zobrazí obrazovka s chybou:

Při řešení chyby postupujte podle pokynů na obrazovce.

Pokud vámi zadanou adresu IP již používá jiné zařízení, postupujte podle pokynů níže a upravte adresu IP tiskárny.

1. Na obrazovce DOMŮ vyberte možnost **Nastavení (Setup)**.

■ [LCD a ovládací panel](#)

2. Vyberte možnost **Nastavení zařízení (Device settings)** a stiskněte tlačítko **OK**.

3. Vyberte možnost **Nastavení LAN (LAN settings)** a stiskněte tlačítko **OK**.

Zadejte heslo správce, pokud je máte nastavené.

4. Vyberte možnost **Jiná nastavení (Other settings)** a stiskněte tlačítko **OK**.

5. Vyberte možnost **Nastavení sítě TCP/IP (TCP/IP settings)** a stiskněte tlačítko **OK**.

Jestliže stanovíte adresu IPv4:

1. Vyberte možnost **IPv4** a stiskněte tlačítko **OK**.

2. Na otevřené obrazovce vyberte možnost **Ano (Yes)** a stiskněte tlačítko **OK**.

3. Vyberte možnost **Adresa IP (IP address)** a stiskněte tlačítko **OK**.

4. Vyberte možnost **Ruční nastavení (Manual setup)** a stiskněte tlačítko **OK**.

Výběrem možnosti **Automatické nastavení (Auto setup)** a stisknutím tlačítka **OK** můžete adresu IP nechat určit automaticky.

5. Zadejte adresu IP.

6. Vyberte možnost **OK** a stiskněte tlačítko **OK**.

7. Zadejte masku podsítě.

8. Vyberte možnost **OK** a stiskněte tlačítko **OK**.

9. Zadejte výchozí bránu.

10. Vyberte možnost **OK** a stiskněte tlačítko **OK**.

Adresa IPv4 je zadána.

Jestliže stanovíte adresu IPv6:

1. Vyberte možnost **IPv6** a stiskněte tlačítko **OK**.
2. Na otevřeném obrazovce vyberte možnost **Ano (Yes)** a stiskněte tlačítko **OK**.
3. Vyberte možnost **Povolit/zakázat IPv6 (Enable/disable IPv6)** a stiskněte tlačítko **OK**.
4. Vyberte možnost **Povolit (Enable)** a stiskněte tlačítko **OK**.

Adresa IPv6 byla zadána.

»» Důležité

- Pokud je v počítači aktivní brána firewall, tiskárny z odlišných podsítí se nemusí vyhledat. Zakažte bránu firewall.

Pokud brána firewall narušuje hledání tiskárny:

- **Pokud se zobrazí zpráva:**

Pokud se zobrazí upozornění na pokus softwaru Canon o přístup k síti, nastavte v bezpečnostním softwaru povolení tohoto přístupu.

Poté, co softwaru povolíte přístup, zadejte adresu IP nebo název hostitele a tiskárnu znovu vyhledejte.

Po nalezení tiskárny postupujte podle pokynů na obrazovce a pokračujte v nastavení síťové komunikace.

- **Pokud se zpráva nezobrazí:**

Zrušte hledání tiskáren a nastavte bezpečnostní software tak, aby následujícímu softwaru Canon povolil přístup k síti.

Setup.exe nebo **Setup64.exe** ve složce **win > Driver > DrvSetup** na instalačním disku CD-ROM

Poté, co nastavíte bezpečnostní software, zadejte adresu IP nebo název hostitele a tiskárnu znovu vyhledejte.

»» Poznámka

- Další informace o nastavení brány firewall v operačním systému nebo bezpečnostním softwaru naleznete v uživatelské příručce nebo se obraťte na jeho výrobce.



Nelze pokračovat z obrazovky pro Připojení tiskárny / Připojit kabel



Pokud nelze pokračovat z obrazovky **Připojení tiskárny (Printer Connection)** nebo **Připojit kabel (Connect Cable)**, ověřte následující.

Kontrola 1 Zkontrolujte, zda je kabel USB řádně připojen k tiskárně a počítači.

Propojte tiskárnu a počítač pomocí kabelu USB podle následující ilustrace. Port USB naleznete na zadní straně tiskárny.

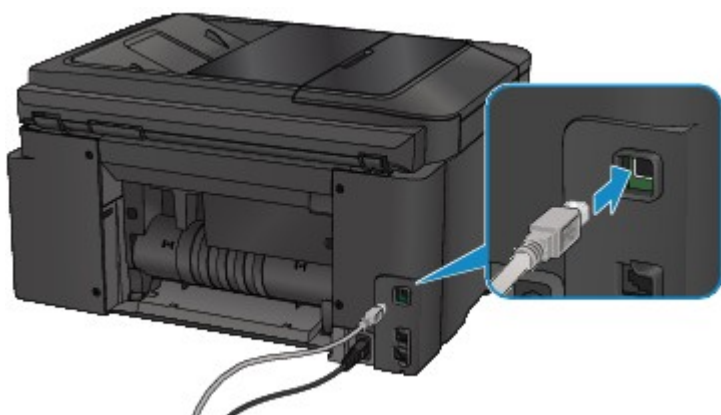

Níže uvedené položky ověřte, pouze pokud nelze pokračovat z obrazovky **Připojení tiskárny (Printer Connection)**.

Kontrola 2 Podle postupu níže znovu připojte tiskárnu a počítač.

»»» Důležité

- V systému Mac OS se ujistěte, že je v levé spodní části obrazovky **Tiskárny a skenery (Printers & Scanners)** (obrazovka **Tisk a skenování (Print & Scan)** v systému Mac OS X v10.8 nebo Mac OS X v10.7) uvedena ikona zámku.

Pokud se zobrazí ikona  (zámek), klepnutím na ni zámek odemkněte (je nezbytné odemknout jméno a heslo správce).

1. Vypněte tiskárnu.
2. Odpojte kabel USB od tiskárny a počítače a poté jej opět zapojte.
3. Zapněte tiskárnu.

Kontrola 3 Pokud problém nelze odstranit, podle postupu níže přeinstalujte ovladače MP Drivers.

- V systému Windows:
 1. Klepněte na tlačítko **Storno (Cancel)**.

- Pokud se otevře obrazovka **Instalace se nezdařila. (Installation Failure)**:
 1. Klepněte na tlačítko **Začít znovu (Start Over)**.
 2. Nastavení dokončete klepnutím na možnost **Konec (Exit)** na obrazovce **Zahájit nastavení (Start Setup)**.
- Pokud se otevře obrazovka **Připojení se nezdařilo. (Connection failed.)**:
 1. Klepněte na tlačítko **Další (Next)**.
 2. Na otevřené obrazovce klepněte na tlačítko **Další (Next)**.
 3. Na obrazovce **Vybrat tiskárnu (Select Printer)** klepněte na možnost **Zpět na začátek (Back to Top)**.
 4. Nastavení dokončete klepnutím na možnost **Konec (Exit)** na obrazovce **Zahájit nastavení (Start Setup)**.
- 3. Vypněte tiskárnu.
- 4. Restartujte počítač.
- 5. Ujistěte se, že není spuštěna žádná aplikace.
- 6. Proveďte nastavení znovu podle pokynů na webu Canon.

Poznámka

- K opětovnému nastavení můžete použít instalační disk CD-ROM.

- V systému Mac OS:
 1. Klepněte na tlačítko **Další (Next)**.
 2. Nastavení dokončete klepnutím na možnost **Konec (Exit)** na otevřené obrazovce.
 3. Vypněte tiskárnu.
 4. Restartujte počítač.
 5. Ujistěte se, že není spuštěna žádná aplikace.
 6. Proveďte nastavení znovu podle pokynů na webu Canon.



Nelze vyhledat zařízení při použití bezdrátové sítě LAN



Kontrola 1 Zkontrolujte, zda je tiskárna zapnutá.

Kontrola 2 Je na displeji LCD zobrazena ikona  ?



Pokud se ikona nezobrazuje, vyberte v nabídce **Změna sítě LAN (Change LAN)** v **Nastavení sítě LAN (LAN settings)** v **Nastavení zařízení (Device settings)** možnost **Aktivovat WLAN (Activate wireless LAN)**.

Kontrola 3 Zkontrolujte, zda bylo dokončeno nastavení tiskárny.

Pokud ne, proveďte je.

- V systému Windows:
Použijte instalační disk CD-ROM nebo postupujte podle pokynů na webu Canon.
- V systému Mac OS:
Postupujte podle pokynů na webu Canon.

Kontrola 4 Vyhledejte tiskárnu znovu.

- V systému Windows:
 [Obrazovka nástroje IJ Network Device Setup Utility](#)
- V systému Mac OS:
 Obrazovka Canon IJ Network Tool

Kontrola 5 Zkontrolujte, zda je nastavení sítě v tiskárně a v bezdrátovém směrovači stejné.

Zkontrolujte, zda je nastavení sítě v tiskárně (například název bezdrátového směrovače, SSID, síťový klíč atd.) shodné s nastavením bezdrátového směrovače.

Postup ověření nastavení bezdrátového směrovače naleznete v dodané příručce s pokyny nebo se obraťte na jeho výrobce.

Chcete-li zkontrolovat nastavení sítě v tiskárně, vytiskněte informace o nastavení sítě.

 [Tisk síťového nastavení](#)

Jestliže síťová nastavení tiskárny neodpovídají nastavením bezdrátového směrovače, změňte síťová nastavení tiskárny tak, aby odpovídala nastavením bezdrátového směrovače.

 [Síťová nastavení \(IJ Network Device Setup Utility\) \(Windows\)](#)

 Síťová komunikace (systém Mac OS)

Kontrola 6 Zkontrolujte, zda není tiskárna příliš vzdálena od bezdrátového směrovače.

Umístěte bezdrátový směrovač a tiskárnu tak, aby mezi nimi nebyly překážky. Bezdrátová komunikace mezi různými místnostmi nebo podlažími má většinou špatnou kvalitu. Bezdrátová komunikace může být omezena z důvodu použitého stavebního materiálu obsahujícího kov či beton. Pokud tiskárna nedokáže komunikovat s počítačem prostřednictvím bezdrátové sítě LAN kvůli zdi, umístěte tiskárnu a počítač do stejné místnosti.

Pokud je navíc v blízkosti zařízení (například mikrovlnná trouba) emitující rádiové vlny ve stejném frekvenčním pásmu jako bezdrátový směrovač, může docházet k rušení. Umístěte bezdrátový směrovač co nejdále od zdroje rušení.

Kontrola 7 Ujistěte se, že signál bezdrátové sítě dostatečně silný. Ověřte stav signálu a v případě potřeby tiskárnu a bezdrátový směrovač přemístěte.

Postup ověření stavu přenosového signálu:

- V systému Windows:
 - [Kontrola stavu bezdrátové sítě](#)
- V systému Mac OS:
 - Monitorování stavu bezdrátové sítě

Kontrola 8 Ujistěte se, že je počítač správně připojen k bezdrátovému směrovači.

Další informace o postupu kontroly nastavení počítače nebo stavu připojení naleznete v uživatelské příručce k počítači nebo se obraťte na jeho výrobce.

Kontrola 9 Zkontrolujte, zda je v dialogovém okně Vlastnosti na kartě **Porty (Ports)** ovladače tiskárny vybrána položka **Povolit obousměrnou komunikaci (Enable bidirectional support)** (systém Windows).

Kontrola 10 Zkontrolujte, zda je brána firewall bezpečnostního softwaru zakázána.

Je-li ve vašem bezpečnostním softwaru brána firewall zapnuta, může se zobrazit varování, že se software Canon pokouší získat přístup k síti. Pokud se dané varování zobrazí, nastavte bezpečnostní software tak, aby tomuto softwaru vždy povolil přístup.

Používáte-li programy, které přepínají síťové prostředí, zkontrolujte jejich nastavení. Některé programy mají ve výchozím nastavení bránu firewall povolenou.

Kontrola 11 Pokud je tiskárna připojena k základní stanici AirPort prostřednictvím sítě LAN, použijte pro identifikátor sítě (SSID) alfanumerické znaky. (Mac OS)

Pokud problém přetrvává, proveďte nastavení znovu.

- V systému Windows:
 - Použijte instalační disk CD-ROM nebo postupujte podle pokynů na webu Canon.
- V systému Mac OS:
 - Postupujte podle pokynů na webu Canon.

Potíže se síťovým připojením

- Zařízení náhle nelze používat
- Neznámý síťový klíč
- Neznámé heslo správce nastavené na zařízení
- Po výměně bezdrátového směrovače nebo změně jeho nastavení nelze zařízení používat
- Tisk je pomalý
- Z komunikačního zařízení se nelze připojit k internetu pomocí bezdrátové sítě LAN
- Na monitoru stavu tiskárny není uvedena hladina inkoustu (systém Windows)

Zařízení náhle nelze používat

- [S tiskárnou nelze po změně síťových nastavení komunikovat](#)
- [Nelze komunikovat s tiskárnou v bezdrátové síti LAN](#)
- [Nelze komunikovat s tiskárnou v režimu přímého připojení](#)
- [Z počítače připojeného k síti nelze tisknout, skenovat nebo faxovat](#)

S tiskárnou nelze po změně síťových nastavení komunikovat

A

Získání adresy IP může počítači chvíli trvat. Možná bude nutné restartovat počítač.

Ujistěte se, že počítač získal platnou adresu IP a znovu se pokuste tiskárnu vyhledat.

Nelze komunikovat s tiskárnou v bezdrátové síti LAN

A

Kontrola 1 Zkontrolujte, zda je tiskárna zapnutá.

Kontrola 2 Ujistěte se, že síťové nastavení tiskárny odpovídá nastavení bezdrátového směrovače.

Zkontrolujte, zda je nastavení sítě v tiskárně (například název bezdrátového směrovače, SSID, síťový klíč atd.) shodné s nastavením bezdrátového směrovače.

Postup ověření nastavení bezdrátového směrovače naleznete v dodané příručce s pokyny nebo se obraťte na jeho výrobce.

Chcete-li zkontrolovat nastavení sítě v tiskárně, vytiskněte informace o nastavení sítě.

- [Tisk síťového nastavení](#)

Jestliže síťová nastavení tiskárny neodpovídají nastavením bezdrátového směrovače, změňte síťová nastavení tiskárny tak, aby odpovídala nastavením bezdrátového směrovače.

- [Síťová nastavení \(IJ Network Device Setup Utility\) \(Windows\)](#)
- Síťová komunikace (systém Mac OS)

Kontrola 3 Zkontrolujte, zda není tiskárna příliš vzdálena od bezdrátového směrovače.

Umístěte bezdrátový směrovač a tiskárnu tak, aby mezi nimi nebyly překážky. Bezdrátová komunikace mezi různými místnostmi nebo podlažimi má většinou špatnou kvalitu. Bezdrátová komunikace může být omezena z důvodu použitého stavebního materiálu obsahujícího kov či beton. Pokud tiskárna nedokáže komunikovat s počítačem prostřednictvím bezdrátové sítě LAN kvůli zdi, umístěte tiskárnu a počítač do stejné místnosti.

Pokud je navíc v blízkosti zařízení (například mikrovlnná trouba) emitující rádiové vlny ve stejném frekvenčním pásmu jako bezdrátový směrovač, může docházet k rušení. Umístěte bezdrátový směrovač co nejdále od zdroje rušení.

Kontrola 4 Ujistěte se, že signál bezdrátové sítě dostatečně silný. Ověřte stav signálu a v případě potřeby tiskárnu a bezdrátový směrovač přemístěte.

- V systému Windows:
 - [Kontrola stavu bezdrátové sítě](#)
- V systému Mac OS:
 - Monitorování stavu bezdrátové sítě

Kontrola 5 Ujistěte se, že je počítač správně připojen k bezdrátovému směrovači.

Další informace o postupu kontroly nastavení počítače nebo stavu připojení naleznete v uživatelské příručce k počítači nebo se obraťte na jeho výrobce.

Kontrola 6 Zkontrolujte, zda používáte platný kanál.

Bezdrátové kanály, které lze používat, se mohou lišit v závislosti na bezdrátovém síťovém zařízení používaném ve vašem počítači. Informace o dostupných bezdrátových kanálech naleznete v příručce s pokyny ke svému počítači nebo bezdrátovému síťovému zařízení.

Kontrola 7 Zkontrolujte, zda se u kanálu nastaveného v bezdrátovém směrovači jedná o použitelný kanál ověřený při kontrole 6.

Není-li tomu tak, změňte kanál nastavený na bezdrátovém směrovači.

Kontrola 8 Zkontrolujte, zda je brána firewall bezpečnostního softwaru zakázána.

Je-li ve vašem bezpečnostním softwaru brána firewall zapnuta, může se zobrazit varování, že se software Canon pokouší získat přístup k síti. Pokud se dané varování zobrazí, nastavte bezpečnostní software tak, aby tomuto softwaru vždy povolil přístup.

Používáte-li programy, které přepínají síťové prostředí, zkontrolujte jejich nastavení. Některé programy mají ve výchozím nastavení bránu firewall povolenou.

Kontrola 9 Pokud je tiskárna připojena k základní stanici AirPort prostřednictvím sítě LAN, použijte pro identifikátor sítě (SSID) alfanumerické znaky. (Mac OS)

Pokud problém přetrvává, proveďte nastavení znovu.

- V systému Windows:
 - Použijte instalační disk CD-ROM nebo postupujte podle pokynů na webu Canon.
- V systému Mac OS:
 - Postupujte podle pokynů na webu Canon.
- **Umístění:**
 - Přesvědčte se, že se mezi bezdrátovým směrovačem a tiskárnou nenachází žádné překážky.



Nelze komunikovat s tiskárnou v režimu přímého připojení



Kontrola 1 Zkontrolujte, zda je tiskárna zapnutá.

Kontrola 2 Je na displeji LCD zobrazena ikona  ?

Pokud se ikona nezobrazuje, vyberte v nabídce **Změna sítě LAN (Change LAN)** v **Nastavení sítě LAN (LAN settings)** v **Nastavení zařízení (Device settings)** možnost **Aktivujte Přímé připojení (Activate direct connect.)**.

Kontrola 3 Ujistěte se, že je u připojení k zařízení uvedena vaše tiskárna (například chytrý telefon nebo tablet).

Jako cíl připojení k zařízení vyberte identifikátor přímého připojení (SSID) zadaný pro tiskárnu.

Kontrola 4 Zadali jste správné heslo nastavené pro režim přímého připojení?

Pokud je aktivováno nastavení zabezpečení pro režim přímého připojení, je potřeba před připojením zařízení k tiskárně zadat heslo.

Chcete-li zkontrolovat heslo pro tiskárnu, můžete je zobrazit na ovládacím panelu tiskárny nebo je vytisknout spolu s informacemi o nastavení sítě v tiskárně.

- Otevřete na displeji LCD.
 - [Nastavení sítě LAN](#)
- Vytiskněte síťové nastavení.
 - [Tisk síťového nastavení](#)

Kontrola 5 Zkontrolujte, zda není tiskárna příliš vzdálena od zařízení.

Zařízení a tiskárnu umístěte tak, aby se mezi nimi nenacházely žádné překážky. Bezdrátová komunikace mezi různými místnostmi nebo podlažimi má většinou špatnou kvalitu. Bezdrátová komunikace může být omezena z důvodu použitého stavebního materiálu obsahujícího kov či beton. Pokud tiskárna nedokáže komunikovat s počítačem prostřednictvím bezdrátové sítě LAN kvůli zdi, umístěte tiskárnu a počítač do stejné místnosti.

Pokud je navíc v blízkosti zařízení (například mikrovlnná trouba) emitující rádiové vlny ve stejném frekvenčním pásmu jako bezdrátový směrovač, může docházet k rušení. Umístěte bezdrátový směrovač co nejdále od zdroje rušení.

Zařízení umístěte do vhodné vzdálenosti od tiskárny.

Kontrola 6 Ověřte, zda je již připojeno 5 zařízení.

Režim přímého připojení neumožňuje připojit více než 5 zařízení.



Z počítače připojeného k síti nelze tisknout, skenovat nebo faxovat



Kontrola 1 Ujistěte se, že je počítač správně připojen k bezdrátovému směrovači.

Další informace o postupu kontroly nastavení počítače nebo stavu připojení naleznete v uživatelské příručce k počítači nebo se obraťte na jeho výrobce.

Kontrola 2 Pokud nejsou ovladače MP Drivers nainstalovány, nainstalujte je.

- V systému Windows:
Ovladače MP Drivers nainstalujte pomocí instalačního disku CD-ROM nebo z webu Canon.
- V systému Mac OS:
Nainstalujte ovladače MP Drivers z webu Canon.

Kontrola 3 Zkontrolujte, zda bezdrátový směrovač neomezuje počítače, které jej mohou využívat.

Další informace o připojení a nastavení bezdrátového směrovače naleznete v příručce s pokyny k bezdrátovému směrovači nebo se obraťte na jeho výrobce.

»» Poznámka

- Chcete-li zjistit adresu MAC nebo adresu IP počítače, přečtěte si část [Kontrola adresy IP nebo adresy MAC počítače](#).

Neznámý síťový klíč

- [Neznámý klíč WPA/WPA2 nebo WEP pro bezdrátový směrovač, nelze se připojit](#)
- [Nastavení šifrovacího klíče](#)

Neznámý klíč WPA/WPA2 nebo WEP pro bezdrátový směrovač, nelze se připojit

A

Další informace o nastavení bezdrátového směrovače naleznete v příručce s pokyny k bezdrátovému směrovači nebo se obraťte na jeho výrobce. Ujistěte se, že počítač může komunikovat s bezdrátovým směrovačem.

Pomocí nástroje IJ Network Device Setup Utility (pro systém Windows) nebo IJ Network Tool (pro systém Mac OS) nastavte tiskárnu tak, aby odpovídala nastavení bezdrátového směrovače.

Nastavení šifrovacího klíče

A

Další informace o nastavení bezdrátového směrovače naleznete v příručce s pokyny k bezdrátovému směrovači nebo se obraťte na jeho výrobce. Ujistěte se, že počítač může komunikovat s bezdrátovým směrovačem.

Pomocí nástroje IJ Network Device Setup Utility (pro systém Windows) nebo IJ Network Tool (pro systém Mac OS) nastavte tiskárnu tak, aby odpovídala nastavení bezdrátového směrovače.

- **Použití klíče WPA/WPA2**

Metoda ověřování, heslo a typ dynamického šifrování musí být stejné v bezdrátovém směrovači, tiskárně i počítači.

Zadejte heslo nakonfigurované na bezdrátovém směrovači (sekvence 8 až 63 alfanumerických znaků nebo šestnáctkové číslo o 64 znacích).

Automaticky se vybere způsob dynamického šifrování TKIP (základní šifrování) nebo AES (zabezpečené šifrování).

- V systému Windows:

Podrobnosti naleznete v tématu [Pokud se otevře obrazovka Podrobnosti WPA/WPA2](#).

- V systému Mac OS:

Podrobnosti naleznete v části Změna podrobných nastavení zabezpečení WPA nebo WPA2.

Poznámka

- Tato tiskárna podporuje standardy WPA/WPA2-PSK (WPA/WPA2-Personal) a WPA2-PSK (WPA2-Personal).

• Použití klíče WEP

Délka klíče, formát klíče, použitý klíč (jeden z klíčů 1 až 4) a metoda ověřování se musí shodovat s nastavením bezdrátového směrovače, tiskárny i počítače.

K zajištění komunikace s bezdrátovým směrovačem, který používá automaticky generované klíče WEP, je třeba zadáním klíče v šestnáctkovém formátu nastavit tiskárnu tak, aby používala klíč vytvořený bezdrátovým směrovačem.

- V systému Windows:

Když se po klepnutí na možnost **Hledat... (Search...)** na obrazovce **Nastavení protokolu (bezdrátová síť LAN) (Protocol Settings (Wireless LAN))** v nástroji IJ Network Device Setup Utility otevře obrazovka **Podrobnosti WEP (WEP Details)**, postupujte podle pokynů na obrazovce a nastavte délku, formát a číslo klíče WEP.

Podrobnosti naleznete v tématu [Pokud se otevře obrazovka Podrobnosti WEP](#).

- V systému Mac OS:

V běžných případech vyberte jako metodu ověřování možnost **Automaticky (Auto)**. V jiných případech vyberte možnost **Otevřený systém (Open System)** nebo **Sdílený klíč (Shared Key)** v závislosti na nastavení bezdrátového směrovače.

Když se po klepnutí na položku **Nastavit (Set)** na obrazovce **Bezdrátové směrovače (Wireless Routers)** otevře obrazovka **Podrobnosti WEP (WEP Details)**, postupujte podle pokynů na obrazovce a nastavte délku klíče, formát klíče, číslo klíče a metodu ověřování pro vytvoření klíče WEP.

Podrobnosti naleznete v části Změna podrobných nastavení zabezpečení WEP.

»»» Poznámka

- Pokud je tiskárna připojena k základní stanici AirPort prostřednictvím sítě LAN:
Po připojení tiskárny k základní stanici AirPort prostřednictvím sítě LAN zkontrolujte nastavení **Zabezpečení bezdrát. sítě (Wireless Security)** v nabídce **AirPort Utility**.
 - Pokud je v nabídce délky klíče v nastavení základní stanice AirPort zvolena možnost **40bitové WEP (WEP 40 bit)**, vyberte možnost **64 bitů (64 bit)**.
 - V nabídce **ID klíče (Key ID)** vyberte možnost **1**. V opačném případě nebude mít váš počítač možnost komunikovat s tiskárnou prostřednictvím bezdrátového směrovače.



Neznámé heslo správce nastavené na zařízení



Inicializujte nastavení tiskárny.

Výběrem možnosti **Obnovit vše (Reset all)** obnovte výchozí nastavení hesla správce.

■ [Obnovit výchozí nastavení](#)

Po inicializaci tiskárny proveďte nastavení znovu.

- V systému Windows:
Použijte instalační disk CD-ROM nebo postupujte podle pokynů na webu Canon.
- V systému Mac OS:
Postupujte podle pokynů na webu Canon.



Po výměně bezdrátového směrovače nebo změně jeho nastavení nelze zařízení používat



Po výměně bezdrátového směrovače proveďte znovu nastavení sítě v tiskárně.

- V systému Windows:
Použijte instalační disk CD-ROM nebo postupujte podle pokynů na webu Canon.
- V systému Mac OS:
Postupujte podle pokynů na webu Canon.

Pokud problém přetrvává, vyzkoušejte následující.

- [Po použití filtrování adres MAC/IP nebo šifrovacího klíče v bezdrátovém směrovači nelze s tiskárnou komunikovat](#)
- [Poté, co došlo ke změně typu šifrování v bezdrátovém směrovači, nelze při povoleném šifrování s tiskárnou komunikovat](#)



Po použití filtrování adres MAC/IP nebo šifrovacího klíče v bezdrátovém směrovači nelze s tiskárnou komunikovat



Kontrola 1 Zkontrolujte nastavení bezdrátového směrovače.

Pokyny k nastavení bezdrátového směrovače naleznete v příručce s pokyny k bezdrátovému směrovači nebo se obraťte na jeho výrobce. Ujistěte se, že počítač a bezdrátový směrovač spolu při tomto nastavení komunikují.

Kontrola 2 Provádíte-li u bezdrátového směrovače filtrování adres MAC nebo IP, zkontrolujte, zda jsou adresy MAC nebo IP počítače, síťového zařízení či tiskárny registrovány.

Kontrola 3 Používáte-li klíč WPA/WPA2 nebo WEP, zkontrolujte, zda je v počítači, síťovém zařízení a tiskárně nastaven stejný šifrovací klíč jako v bezdrátovém směrovači.

Mimo samotného klíče WEP musí být v tiskárně, bezdrátovém směrovači a počítači nastavena stejná délka klíče, formát klíče, identifikátor klíče, který se má používat, a metoda ověřování.

Podrobné informace naleznete v části [Nastavení šifrovacího klíče](#).

Q Poté, co došlo ke změně typu šifrování v bezdrátovém směrovači, nelze při povoleném šifrování s tiskárnou komunikovat

A

Jestliže u tiskárny změníte typ šifrování a toto zařízení následně nekomunikuje s počítačem, přesvědčte se, že typ šifrování v počítači a bezdrátovém směrovači odpovídá typu nastavenému v tiskárně.

- [Po použití filtrování adres MAC/IP nebo šifrovacího klíče v bezdrátovém směrovači nelze s tiskárnou komunikovat](#)



Tisk je pomalý



Kontrola 1 Je možné, že tiskárna tiskne či skenuje velkou úlohu zadanou z jiného počítače.

Kontrola 2 Zkontrolujte, zda není tiskárna příliš vzdálena od bezdrátového směrovače.

Umístěte bezdrátový směrovač a tiskárnu tak, aby mezi nimi nebyly překážky. Bezdrátová komunikace mezi různými místnostmi nebo podlažími má většinou špatnou kvalitu. Bezdrátová komunikace může být omezena z důvodu použitého stavebního materiálu obsahujícího kov či beton. Pokud tiskárna nedokáže komunikovat s počítačem prostřednictvím bezdrátové sítě LAN kvůli zdi, umístěte tiskárnu a počítač do stejné místnosti.

Pokud je navíc v blízkosti zařízení (například mikrovlnná trouba) emitující rádiové vlny ve stejném frekvenčním pásmu jako bezdrátový směrovač, může docházet k rušení. Umístěte bezdrátový směrovač co nejdále od zdroje rušení.

Kontrola 3 Ujistěte se, že signál bezdrátové sítě dostatečně silný. Ověřte stav signálu a v případě potřeby tiskárnu a bezdrátový směrovač přemístěte.

- V systému Windows:

- [Kontrola stavu bezdrátové sítě](#)

- V systému Mac OS:

- Monitorování stavu bezdrátové sítě



Z komunikačního zařízení se nelze připojit k internetu pomocí bezdrátové sítě LAN



Kontrola 1 Je zařízení připojeno k tiskárně pomocí přímého připojení?

Jestliže je zařízení připojeno k tiskárně pomocí přímého připojení, nemáte přístup k internetu. Vypněte přímé připojení a připojte své zařízení k bezdrátovému směrovači.

Podrobnosti najdete v příručce s pokyny dodávané se zařízením a bezdrátovým směrovačem.

Kontrola 2 Je bezdrátový směrovač zapnutý?

Kontrola 3 Je bezdrátový směrovač správně nakonfigurovaný?

Další informace o kontrole nastavení bezdrátového směrovače naleznete v příručce s pokyny k bezdrátovému směrovači nebo se obraťte na jeho výrobce.

Kontrola 4 Zkontrolujte umístění svého zařízení a bezdrátového směrovače.

Zkontrolujte vzdálenost mezi svým zařízením a bezdrátovým směrovačem a zkontrolujte překážky nebo zdroje rušení rádiových vln v okolí.



Na monitoru stavu tiskárny není uvedena hladina inkoustu (systém Windows)



Použijte ovladač tiskárny s obousměrnou komunikací.

V dialogovém okně Vlastnosti ovladače tiskárny vyberte na kartě **Porty (Ports)** položku **Povolit obousměrnou komunikaci (Enable bidirectional support)**.

- [Otevření okna nastavení ovladače tiskárny](#)

Jiné potíže se sítí

- ▶ **Během nastavení se v počítači zobrazí zpráva**
- ▶ **Neustále se odesílají pakety (systém Windows)**
- ▶ **Kontrola informací o síti**
- ▶ **Obnovení výchozího nastavení**

Během nastavení se v počítači zobrazí zpráva

- [Při instalaci se otevře obrazovka pro zadání hesla](#)
- [Po zvolení bezdrátového směrovače se otevře obrazovka pro nastavení šifrování](#)
- [Zobrazí se zpráva „Připojili jste tiskárnu k nezašifrované bezdrátové síti“](#)

Q Při instalaci se otevře obrazovka pro zadání hesla

A

Tato obrazovka se zobrazí tehdy, když je tiskárna připravena k použití v síti a bylo nastaveno heslo správce.

- V systému Windows:



- V systému Mac OS:



Zadejte heslo správce pro tiskárnu.

»»» Poznámka

- Heslo správce je pro tiskárnu nastaveno již při zakoupení.

Podrobné informace:

- [Heslo správce](#)

Za účelem zvýšení úrovně zabezpečení doporučujeme heslo správce změnit.

- V systému Windows:
 - [Změna hesla správce](#)
- V systému Mac OS:
 - Změna nastavení v části Heslo správce

Q Po zvolení bezdrátového směrovače se otevře obrazovka pro nastavení šifrování

A

Tato obrazovka se otevře automaticky, je-li vybraný bezdrátový směrovač šifrován. Použijte stejné nastavení šifrování, které jste nastavili u bezdrátového směrovače.

- V systému Windows:

Další informace o nastavení šifrování naleznete v části [Provedení / Změna nastavení bezdrátové sítě LAN](#).

- V systému Mac OS:

Další informace o nastavení šifrování naleznete v části Změna nastavení v části Bezdrátová síť LAN.

Q Zobrazí se zpráva „Připojili jste tiskárnu k nezašifrované bezdrátové síti“

A

Na bezdrátovém směrovači není nakonfigurováno zabezpečení. Tiskárnu lze i přesto používat, proto proces instalace dokončete.

»»» Důležité

- Jestliže se připojíte k síti, která není chráněna bezpečnostními mechanismy, existuje riziko, že vaše data, například osobní informace, budou zpřístupněna třetí straně.



Neustále se odesílají pakety (systém Windows)



Je-li nástroj IJ Network Scanner Selector EX2 povolen, pravidelně odesílá pakety a ověřuje síťová komunikace s tiskárnou. Používáte-li počítač v jiném síťovém prostředí než v prostředí, které bylo použito k nastavení tiskárny, zakažte nástroj IJ Network Scanner Selector EX2.

Pokud budete chtít nástroj IJ Network Scanner Selector EX2 zakázat, klepněte v oznamovací oblasti plochy

pravým tlačítkem na ikonu  a vyberte možnost **Zakázat nástroj Canon IJ Network Scanner Selector EX2 (Disable Canon IJ Network Scanner Selector EX2)**.

Kontrola informací o síti

- [Kontrola adresy IP nebo adresy MAC tiskárny](#)
- [Kontrola adresy IP nebo adresy MAC počítače](#)
- [Ověření komunikace mezi počítačem, tiskárnou a bezdrátovým směrovačem](#)
- [Kontrola informací o síťovém nastavení](#)

Kontrola adresy IP nebo adresy MAC tiskárny

A

Chcete-li zkontrolovat adresu IP nebo adresu MAC tiskárny, vytiskněte nebo pomocí ovládacího panelu otevřete informace o nastavení sítě.

- Otevřete na displeji LCD.
 - [Nastavení sítě LAN](#)
- Vytiskněte síťové nastavení.
 - [Tisk síťového nastavení](#)

Informace o nastavení sítě můžete zkontrolovat také na obrazovce počítače.

- V systému Windows:
 - [Obrazovka nástroje IJ Network Device Setup Utility](#)
- V systému Mac OS:
 - Nabídka nástroje Canon IJ Network Tool

Adresu MAC tiskárny je možné zobrazit na displeji LCD.

- [Systémová informace](#)

Kontrola adresy IP nebo adresy MAC počítače

A

Chcete-li zkontrolovat adresu IP nebo adresu MAC počítače, pokračujte podle níže uvedených pokynů.

- V systému Windows:
 1. Podle níže uvedeného postupu přejděte na **příkazový řádek (Command Prompt)**.

V systému Windows 10 klepněte pravým tlačítkem na tlačítko **Start** a vyberte možnost **Příkazový řádek (Command Prompt)**.

V systému Windows 8.1 nebo Windows 8 spusťte z obrazovky **Start příkazový řádek (Command Prompt)**. Pokud se na obrazovce **Start Příkazový řádek (Command Prompt)** nezobrazuje, vyberte ovládací tlačítko **Hledat (Search)** a zadejte řetězec „**Příkazový řádek (Command Prompt)**“.

V systému Windows 7 nebo Windows Vista klikněte na položky **Start > Všechny programy (All Programs) > Příslušenství (Accessories) > Příkazový řádek (Command Prompt)**.

2. Zadejte příkaz „ipconfig/all“ a stiskněte klávesu **Enter**.

Zobrazí se adresa IP a adresa MAC vašeho počítače. Pokud počítač není připojený k síti, adresa IP se nezobrazí.

- V systému Mac OS:

1. V nabídce Apple klepněte na položku **Předvolby systému (System Preferences)** a poté na položku **Sít' (Network)**.
2. Ujistěte se, že jste zvolili síťové rozhraní používané v počítači a klepněte na možnost **Pokročilé (Advanced)**.

Ujistěte se, že je jako typ síťového rozhraní vybrána možnost **Wi-Fi**.

3. Ověřte nastavení adresy IP nebo adresy MAC.

Adresu IP můžete ověřit po klepnutí na možnost **TCP/IP**.

Adresu MAC můžete ověřit po klepnutí na možnost **Hardware**.

Ověření komunikace mezi počítačem, tiskárnou a bezdrátovým směrovačem

Pomocí příkazu Ping ověřte, zda probíhá komunikace.

- V systému Windows:

1. Podle níže uvedeného postupu přejděte na **příkazový řádek (Command Prompt)**.

V systému Windows 10 klepněte pravým tlačítkem na tlačítko **Start** a vyberte možnost **Příkazový řádek (Command Prompt)**.

V systému Windows 8.1 nebo Windows 8 spusťte z obrazovky **Start příkazový řádek (Command Prompt)**. Pokud se na obrazovce **Start Příkazový řádek (Command Prompt)** nezobrazuje, vyberte ovládací tlačítko **Hledat (Search)** a zadejte řetězec „**Příkazový řádek (Command Prompt)**“.

V systému Windows 7 nebo Windows Vista klikněte na položky **Start > Všechny programy (All Programs) > Příslušenství (Accessories) > Příkazový řádek (Command Prompt)**.

2. Zadejte příkaz Ping a stiskněte klávesu **Enter**.

Příkaz Ping vyvoláte následovně: ping XXX.XXX.XXX.XXX

„XXX.XXX.XXX.XXX“ je adresa IP cílového zařízení.

Pokud komunikace probíhá, zobrazí se zpráva následujícího typu.

Odpověď od XXX.XXX.XXX.XXX: bajty=32 čas=10ms TTL=255

Zobrazí-li se text **Požadavek vypršel (Request timed out)**, komunikace neprobíhá.

- V systému Mac OS:

1. Podle následujícího postupu spusťte nástroj **Network Utility**.

V systému Mac OS X v10.11, Mac OS X v10.10, nebo Mac OS X v10.9 vyberte v nabídce **Spustit (Go)** nástroje Finder možnost **Počítač (Computer)** a poklepejte na možnosti **Macintosh HD > Systém (System) > Knihovna (Library) > CoreServices > Aplikace (Applications) > Síťová utilita (Network Utility)**.

V systému Mac OS X v10.8 nebo Mac OS X v10.7 otevřete podsložku **Utility (Utilities)** ve složce **Aplikace (Applications)** a poklepejte na možnost **Síťová utilita (Network Utility)**.

2. Klepněte na možnost **Ping**.
3. Nezapomeňte označit možnost **Poslat pouze XX dotazů ping (Send only XX pings)** (kde XX představuje číslo).
4. V nabídce **Zadejte síťovou adresu, na kterou chcete odeslat pakety ping (Enter the network address to ping)** zadejte adresu IP cílové tiskárny nebo cílového bezdrátového směrovače.
5. Klepněte na možnost **Ping**.

„XXX.XXX.XXX.XXX“ je adresa IP cílového zařízení.

Otevře se následující typ zprávy.

64 bajtů z XXX.XXX.XXX.XXX: icmp_seq=0 ttl=64 time=3,394 ms

64 bajtů z XXX.XXX.XXX.XXX: icmp_seq=1 ttl=64 time=1,786 ms

64 bajtů z XXX.XXX.XXX.XXX: icmp_seq=2 ttl=64 time=1,739 ms

--- statistika dotazu ping XXX.XXX.XXX.XXX ---

Odeslané pakety: 3, přijaté pakety: 3, ztracené pakety: 0%

Pokud je ztráta paketů 100%, komunikace neprobíhá. V opačném případě může počítač s cílovým zařízením komunikovat.

Kontrola informací o síťovém nastavení

A

Chcete-li ověřit informace o nastavení sítě tiskárny, vytiskněte nebo pomocí ovládacího panelu otevřete informace o nastavení sítě.

- Otevřete na displeji LCD.
 - [Nastavení sítě LAN](#)
- Vytiskněte síťové nastavení.
 - [Tisk síťového nastavení](#)



Obnovení výchozího nastavení



»» Důležité

- V systému Windows:

Při inicializaci dojde k vymazání všech síťových nastavení tiskárny a tisk, skenování nebo faxování z počítače prostřednictvím sítě již nebude možné. Chcete-li po obnovení výchozího nastavení tiskárnu znovu používat v síti, použijte k opětovnému nastavení instalační disk CD-ROM nebo postupujte podle pokynů na webu Canon.

- V systému Mac OS:

Při inicializaci dojde k vymazání všech síťových nastavení tiskárny a tisk, skenování nebo faxování z počítače prostřednictvím sítě již nebude možné. Chcete-li po obnovení výchozího nastavení tiskárnu znovu používat v síti, postupujte při opětovném nastavení podle pokynů na webu Canon.

Pomocí ovládacího panelu tiskárny inicializujte síťové nastavení.

- [Obnovit výchozí nastavení](#)

Potíže s tiskem/skenování z chytrého telefonu nebo tabletu

- ▶ **Nelze tisknout/skenovat z chytrého telefonu nebo tabletu**

Nelze tisknout/skenovat z chytrého telefonu nebo tabletu

Při pokusu o tisk/skenování z chytrého telefonu nebo tabletu může dojít k potížím s komunikací vašeho chytrého telefonu nebo tabletu s tiskárnou.

Zjistěte příčinu potíží s ohledem na způsob připojení.

- [S tiskárnou nelze komunikovat v bezdrátové síti LAN](#)
- [Nelze komunikovat s přímo připojenou tiskárnou](#)

»»» Poznámka

- Podrobnosti v případě potíží s tiskem kvůli problémům s připojením a další informace o úpravě nastavení podle příslušného způsobu připojení:
 - [Použití služby PIXMA/MAXIFY Cloud Link](#)
 - [Tisk pomocí funkce Google Cloud Print](#)
 - [Tisk z tiskárny s podporou služby AirPrint pomocí zařízení se systémem iOS](#)



S tiskárnou nelze komunikovat v bezdrátové síti LAN



Pokud váš chytrý telefon nebo tablet nemůže s tiskárnou komunikovat, ověřte následující.

Kontrola 1 Ujistěte se, že tiskárna je zapnutá.

Kontrola 2 Je na displeji LCD zobrazena ikona  ?

Pokud se ikona nezobrazí, stiskněte tlačítko **DOMŮ (HOME)**, zvolte možnost **Nastavení sítě LAN (LAN settings)** a nastavte možnost **Změna sítě LAN (Change LAN)** na hodnotu **Aktivovat WLAN (Activate wireless LAN)**.

Pokud se zobrazí ikona , znamená to, že tiskárna není připojena k bezdrátovému směrovači.

Kontrola 3 Je nastavení sítě v tiskárně shodné s nastavením bezdrátového směrovače?

Zkontrolujte, zda je nastavení sítě v tiskárně (například název bezdrátového směrovače, SSID, síťový klíč atd.) shodné s nastavením bezdrátového směrovače.

Postup ověření nastavení bezdrátového směrovače naleznete v dodané příručce s pokyny nebo se obraťte na jeho výrobce.

Chcete-li zkontrolovat nastavení sítě v tiskárně, vytiskněte informace o nastavení sítě.

- [Tisk síťového nastavení](#)

Pokud nastavení sítě v tiskárně není shodné s nastavením bezdrátového směrovače, sjednoťte nastavení sítě v tiskárně tak, aby odpovídalo nastavení v bezdrátovém směrovači.

Kontrola 4 Shoduje se nastavení sítě ve vašem chytrém telefonu nebo tabletu s nastavením bezdrátového směrovače?

Zkontrolujte, zda je nastavení sítě ve vašem chytrém telefonu nebo tabletu (např. název bezdrátového směrovače, SSID, síťový klíč atd.) shodné s nastavením bezdrátového směrovače.

Pokyny pro kontrolu nastavení chytrého telefonu nebo tabletu naleznete v příručce s pokyny dodané k zařízení.

Jestliže se nastavení sítě ve vašem chytrém telefonu nebo tabletu neshoduje s nastavením bezdrátového směrovače, upravte je tak, aby bylo totožné s nastavením v bezdrátovém směrovači.

Kontrola 5 Zkontrolujte, zda tiskárna není od bezdrátového směrovače příliš vzdálena.

Tiskárnu umístěte dostatečně blízko k bezdrátovému směrovači, aby byla možná jejich vzájemná komunikace.

Kontrola 6 Zkontrolujte výskyt případných překážek.

Bezdrátová komunikace mezi různými místnostmi nebo podlažími má většinou špatnou kvalitu. Tiskárnu a bezdrátový směrovač podle potřeby přesuňte.

Kontrola 7 Zkontrolujte, zda se v blízkosti nevyskytuje zdroj rádiových vln, které mohou způsobit rušení.

Pokud zařízení, jako například mikrovlnná trouba, vyzařuje rádiové vlny ve stejném frekvenčním pásmu jako bezdrátový směrovač, může způsobit rušení. Umístěte bezdrátový směrovač co nejdále od zdroje rušení.



Nelze komunikovat s přímo připojenou tiskárnou



Pokud váš chytrý telefon nebo tablet nemůže komunikovat s tiskárnou v režimu přímého připojení, ověřte následující.

Kontrola 1 Ujistěte se, že tiskárna je zapnutá.

Kontrola 2 Je na displeji LCD zobrazena ikona  ?

Pokud se ikona nezobrazí, stiskněte tlačítko **DOMŮ (HOME)**, zvolte možnost **Nastavení sítě LAN (LAN settings)** a nastavte možnost **Změna sítě LAN (Change LAN)** na hodnotu **Aktivujte Přímé připojení (Activate direct connect.)**.

Kontrola 3 Ověřte nastavení chytrého telefonu nebo tabletu.

Ujistěte se, že váš chytrý telefon nebo tablet mají přístup k bezdrátové síti LAN.

Další informace o úpravě nastavení bezdrátové sítě LAN naleznete v uživatelské příručce dodané společně s chytrým telefonem nebo tabletem.

Kontrola 4 Vybrali jste tiskárnu jako cíl pro chytrý telefon nebo tablet?

Vyberte v chytrém telefonu nebo tabletu název přístupového bodu (SSID) tiskárny.

Kontrola 5 Zadali jste správné heslo nastavené pro režim přímého připojení?

Pokud je aktivováno nastavení zabezpečení pro přímé připojení, je potřeba před připojením chytrého telefonu nebo tabletu k tiskárně zadat heslo.

Kontrola 6 Zkontrolujte, zda tiskárna není příliš vzdálená.

Přiložte chytrý telefon nebo tablet dostatečně blízko pro komunikaci s tiskárnou.

Kontrola 7 Zkontrolujte výskyt případných překážek.

Bezdrátová komunikace mezi různými místnostmi nebo podlažími má většinou špatnou kvalitu. Tiskárnu podle potřeby přesuňte.

Kontrola 8 Zkontrolujte, zda se v blízkosti nevyskytuje zdroj rádiových vln, které mohou způsobit rušení.

Pokud zařízení, jako například mikrovlnná trouba, vyzařuje rádiové vlny ve stejném frekvenčním pásmu jako bezdrátový směrovač, může způsobit rušení. Umístěte tiskárnu co nejdále od zdroje rušení.

Kontrola 9 Ověřte, zda je již připojeno 5 zařízení.

Režim přímého připojení neumožňuje připojit více než 5 zařízení.

Potíže při tisku

- **Tisk se nespustí**
- **Uváznutí papíru**
- **Výsledky tisku jsou neuspokojivé**
- **Nevystřikuje se inkoust**
- **Papír není správně podáván / zobrazí se chyba „Není papír“**
- **Potíže při automatickém oboustranném tisku**
- **Kopírování/tisk se zastaví**
- **Nelze tisknout ve službě AirPrint**



Tisk se nespustí



Kontrola 1 Ověřte, zda je tiskárna pevně připojena k napájení a stisknutím tlačítka **ZAPNOUT (ON)** ji zapněte.

Kontrolka **NAPÁJENÍ (POWER)** bliká v průběhu inicializace tiskárny. Počkejte, než kontrolka **NAPÁJENÍ (POWER)** přestane blikat a zůstane rozsvícená.

»»» Poznámka

- Při tisku velkého objemu dat, například fotografií nebo jiné grafiky, může zahájení tisku trvat déle. Kontrolka **NAPÁJENÍ (POWER)** bliká v době, kdy počítač zpracovává data a odesílá je do tiskárny. Počkejte, až se spustí tisk.

Kontrola 2 Ujistěte se, že je tiskárna správně připojena k počítači.

Pokud využíváte kabel USB, ověřte, zda je řádně připojen k tiskárně i k počítači. Po řádném připojení kabelu USB ověřte následující:

- Pokud používáte převáděcí zařízení, např. rozbočovač USB, rozpojte jej, připojte tiskárnu přímo k počítači a tisk opakujte. Pokud se tisk spustí normálně, spočívá problém v převáděcím zařízení. Obráťte se na prodejce převáděcího zařízení.
- Mohlo také dojít k potížím s kabelem USB. Vyměňte kabel USB a tisk zopakujte.

Používáte-li tiskárnu v síti LAN, zkontrolujte, zda je tiskárna správně nastavena k použití v síti.

Kontrola 3 Je povoleno přímé připojení?

Při tisku v jiném režimu než v režimu přímého připojení nejprve režim přímého připojení zakažte.

- [Použití zařízení v režimu přímého připojení](#)

Kontrola 4 Ujistěte se, že nastavení papíru se shoduje s nastavenými informacemi pro kazetu.

Pokud se nastavení papíru liší od informací o papíru v kazetě, zobrazí se na displeji LCD chybová zpráva. Potíže odstraňte podle pokynů na displeji LCD.

- [Nastavení papíru](#)

»»» Poznámka

- Podle potřeby můžete určit, kdy se zobrazí zpráva bránící nevhodnému tisku.
 - Postup změny nastavení zobrazení zprávy při tisku či kopírování pomocí ovládacího panelu tiskárny:
 - [Nastavení kazety](#)
 - Postup změny nastavení zobrazování zprávy při tisku pomocí ovladače tiskárny:
 - [Změna provozního režimu tiskárny](#) (systém Windows)

Kontrola 5 Při tisku z počítače odstraňte nepotřebné tiskové úlohy.

- V systému Windows:
 - [Odstranění nepotřebné tiskové úlohy](#)
- V systému Mac OS:
 - Odstranění nepotřebné tiskové úlohy

Kontrola 6 Je při tisku zvolen ovladač tiskárny pro danou tiskárnu?

Tiskárna nebude pracovat správně, používáte-li ovladač tiskárny pro jinou tiskárnu.

- V systému Windows:

Zkontrolujte, zda je v dialogovém okně Tisk vybrán název „Canon XXX series Printer“ (kde „XXX“ je název tiskárny).

»»» Poznámka

- Chcete-li, aby byla tiskárna vybrána jako výchozí, vyberte možnost **Nastavit jako výchozí tiskárnu (Set as Default Printer)**.

- V systému Mac OS:

Zkontrolujte, zda je v nabídce **Tiskárna (Printer)** dialogového okna Tisk vybrán název tiskárny.

»»» Poznámka

- Chcete-li, aby byla tiskárna vybrána jako výchozí, vyberte tuto tiskárnu v nabídce **Výchozí tiskárna (Default printer)**.

Kontrola 7 Nastavte správný port tiskárny (systém Windows)

Ujistěte se, že je nastaven správný port tiskárny.

1. Přihlaste se k uživatelskému účtu s oprávněním správce.
2. Upravte následující nastavení.
 - V systému Windows 10 klepněte pravým tlačítkem na tlačítko **Start** a vyberte postupně položky **Ovládací panely (Control Panel) > Zobrazit zařízení a tiskárny (View devices and printers)**.
 - V systému Windows 8.1 nebo Windows 8 klepněte na ovládací tlačítko **Nastavení (Settings)** a vyberte možnost **Ovládací panely (Control Panel)** na **ploše (Desktop)** a poté vyberte možnosti **Hardware a zvuk (Hardware and Sound) > Zařízení a tiskárny (Devices and Printers)**.
 - V systému Windows 7 vyberte v nabídce **Start** možnost **Zařízení a tiskárny (Devices and Printers)**.
 - V systému Windows Vista klepněte postupně na položky **Start > Ovládací panely (Control Panel) > Hardware a zvuk (Hardware and Sound) > Tiskárny (Printers)**.
3. Otevřete vlastnosti ovladače tiskárny.
 - V systému Windows 10, Windows 8.1, Windows 8 nebo Windows 7 klepněte pravým tlačítkem na ikonu „Canon XXX series Printer“ (kde „XXX“ je název tiskárny) a vyberte možnost **Vlastnosti tiskárny (Printer properties)**.
 - V systému Windows Vista klepněte pravým tlačítkem na ikonu „Canon XXX series Printer“ („XXX“ je název tiskárny) a vyberte možnost **Vlastnosti (Properties)**.
4. Klepněte na kartu **Porty (Ports)** a zkontrolujte nastavení portu.

Ujistěte se, že v nastavení **Tisk do následujících portů (Print to the following port(s))** je vybrán port s názvem USBnnn (kde n je číslo) a že sloupec **Tiskárna (Printer)** obsahuje položku „Canon XXX series Printer“.

- Je-li nastavení nesprávné:

Přeinstalujte ovladače MP Drivers pomocí instalačního disku CD-ROM nebo pomocí zdrojů dostupných na webu Canon.

- Pokud je tiskárna připojena k počítači kabelem USB, tisk se nespustí, ani když je vybrán port s názvem „USBnnn“:

V systému Windows 8.1 nebo Windows 8 spusťte klepnutím na položku **My Printer** na obrazovce **Start nástroj My Printer**. Pokud se na **úvodní (Start)** obrazovce položka **My Printer** nezobrazuje, vyberte ovládací tlačítko **Hledat (Search)** a vyhledejte text „**My Printer**“.

V nabídce **Diagnostikovat a opravit tiskárnu (Diagnose and Repair Printer)** nastavte správný port tiskárny. Podle pokynů na obrazovce nastavte správný port tiskárny a poté vyberte název tiskárny.

V systému Windows 7 nebo Windows Vista klikněte na nabídku **Start** a vyberte položky **Všechny programy (All programs)**, **Canon Utilities**, **Canon My Printer**, **Canon My Printer** a **Diagnostikovat a opravit tiskárnu (Diagnose and Repair Printer)**. Podle pokynů na obrazovce nastavte správný port tiskárny a poté vyberte název tiskárny.

Pokud nebude problém vyřešen, ovladače MP Drivers znovu přeinstalujte pomocí instalačního disku CD-ROM nebo pomocí zdrojů dostupných na webu Canon.

Kontrola 8 Není velikost tištěných dat příliš velká (systém Windows)?

Na kartě **Vzhled stránky (Page Setup)** v ovladači tiskárny klepněte na tlačítko **Možnosti tisku (Print Options)**. V nově otevřeném dialogovém okně poté nastavte u možnosti **Prevence ztráty tiskových dat (Prevention of Print Data Loss)** hodnotu **Zapnuto (On)**.

* Může tak dojít ke zhoršení kvality tisku.

Kontrola 9 Pokud tisknete z počítače, restartujte počítač.



Uváznutí papíru



Při uváznutí papíru zobrazí systém automaticky zprávu o odstraňování problémů. Provedte akci popsanou ve zprávě.

- Pokud se na obrazovce počítače zobrazí kód podpory a zpráva:
 - V systému Windows:



- V systému Mac OS:

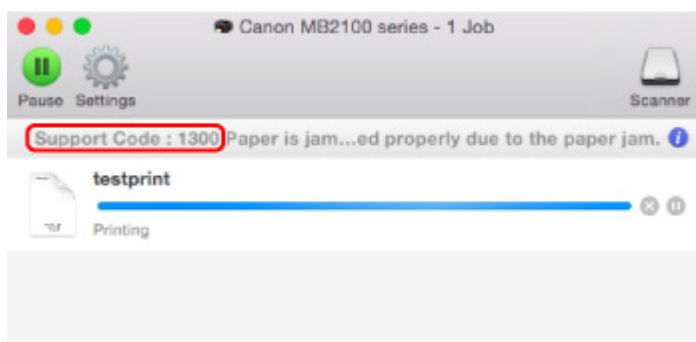

* Obrazovka se může v závislosti na používaném operačním systému lišit.

- Pokud se na displeji LCD zobrazí kód podpory a zpráva:

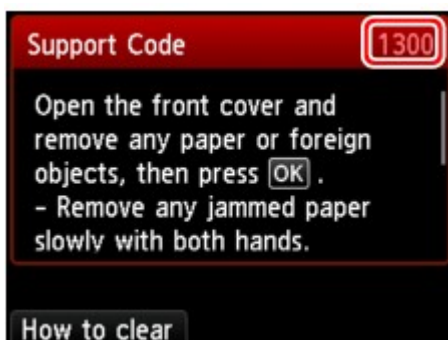

Pokyny k vyjmutí uvíznutého papíru naleznete v části [Seznam kódů podpory pro případ chyby \(uvíznutí papíru\)](#).

»»» Poznámka

- Podrobnosti o řešení potíží můžete vyhledat také podle uvedeného kódu chyby.

■ [Hledat](#)



Výsledky tisku jsou neuspokojivé



Pokud jsou výsledky tisku neuspokojivé kvůli bílým pruhům, nezarovnaným řádkům nebo nerovnoměrným barvám, ověřte si nejprve nastavení papíru a kvality tisku.

Kontrola 1 Odpovídá nastavení velikosti stránky a typu média velikosti a typu vkládaného papíru?

Pokud tato nastavení nesouhlasí, nebude možné získat správné výsledky.

Pokud tisknete fotografie nebo ilustrace, může nesprávné nastavení typu papíru snížit kvalitu vytištěných barev.

Pokud také tisknete s nesprávným nastavením typu papíru, může se tištěný povrch poškrábat.

Metody ověření papíru a nastavení kvality tisku jsou různé v závislosti na používání tiskárny.

Kopírování	Na ovládacím panelu ověřte nastavení. ■ Nastavení položek při kopírování
Tisk z jednotky USB Flash	Na ovládacím panelu ověřte nastavení. ■ Nastavení položek pro tisk fotografií pomocí ovládacího panelu
Tisk z počítače	Ověřte nastavení v ovladači tiskárny. <ul style="list-style-type: none">• V systému Windows: ■ Tisk s využitím snadného nastavení• V systému Mac OS: ■ Tisk s využitím snadného nastavení

Kontrola 2 Zkontrolujte, že je vybrána odpovídající kvalita tisku (viz předcházející tabulka).

Vyberte kvalitu tisku vhodnou pro daný papír a tištěný obsah. Pokud si všimnete rozmazaných nebo nerovnoměrných barev, zvyšte v nastaveních kvalitu tisku a tisk opakujte.

Kontrola 3 Pokud problém přetrvává, ověřte i jiné příčiny.

Viz také následující části:

- [■ Tisk nelze dokončit](#)
- [■ Část stránky se nevytiskne \(systém Windows\)](#)
- [■ Papír je prázdný/Výtisky jsou rozmazané/Barvy jsou nesprávné/Objevily se bílé pruhy](#)
- [■ Čáry nejsou vyrovnané](#)
- [■ Čáry jsou neúplné nebo chybí \(systém Windows\)](#)
- [■ Obrázky jsou neúplné nebo chybí \(systém Windows\)](#)
- [■ Inkoustové skvrny / Zkroucený papír](#)
- [■ Papír je špinavý / Potištěný povrch je poškrábaný](#)

■ ■ [Zadní strana papíru je zašpiněná](#)

■ ■ [Barvy jsou nerovnoměrné nebo jsou v barevných plochách pruhy](#)



Tisk nelze dokončit



Kontrola 1 Vyberte nastavení, při kterém bude vypnuta komprimace tiskových dat (systém Windows).

Pokud v používaném aplikačním softwaru vyberete nastavení, které vypne komprimaci dat tisku, může dojít ke zlepšení výsledného tisku.

Na kartě **Vzhled stránky (Page Setup)** v ovladači tiskárny klepněte na tlačítko **Možnosti tisku (Print Options)**. Označte políčko **Zakázat softwarovým aplikacím komprimovat tisková data (Do not allow application software to compress print data)** a klepněte na tlačítko **OK**.

* Po dokončení tisku zrušte označení tohoto políčka.

Kontrola 2 Není velikost tištěných dat příliš velká (systém Windows)?

Na kartě **Vzhled stránky (Page Setup)** v ovladači tiskárny klepněte na tlačítko **Možnosti tisku (Print Options)**. V nově otevřeném dialogovém okně poté nastavte u možnosti **Prevence ztráty tiskových dat (Prevention of Print Data Loss)** hodnotu **Zapnuto (On)**.

* Může tak dojít ke zhoršení kvality tisku.

Kontrola 3 Váš pevný disk nedisponuje dostatkem volného místa pro uložení úlohy.

Uvolněte místo na disku odstraněním nepotřebných souborů.



Část stránky se nevytiskne (systém Windows)



Kontrola Používáte automatický oboustranný tisk?

Při automatickém oboustranném tisku bude tisková oblast u horního okraje kratší o 2 mm / 0,08 palce než obvykle.

Z tohoto důvodu nemusí být potištěn spodní okraj stránky. Aby k tomu nedocházelo, nastavte v ovladači tiskárny zmenšený tisk.

»»» Důležité

- Zmenšení tištěné oblasti může ovlivnit rozvržení dokumentu.

Pokud aplikace použitá k vytvoření dokumentu obsahuje funkci přiblížení, nastavte zmenšenou velikost již v aplikaci.

1. Otevřete okno nastavení ovladače tiskárny.
 - [Otevření okna nastavení ovladače tiskárny](#)
2. Na stránce **Vzhled stránky (Page Setup)** označte políčko **Oboustranný tisk (Duplex Printing)**.
3. Klepněte na tlačítko **Nastavení oblasti tisku (Print Area Setup)** a vyberte možnost **Použít zmenšený tisk (Use reduced printing)**.



Papír je prázdný/Výtisky jsou rozmazané/Barvy jsou nesprávné/ Objevily se bílé pruhy

❖ Papír je prázdný



❖ Výtisky jsou rozmazané

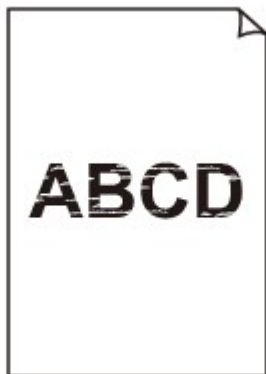

❖ Barvy jsou nesprávné

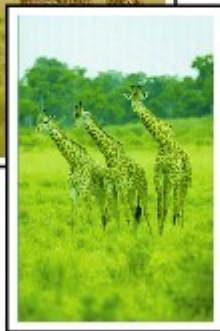

Objevily se bílé pruhy

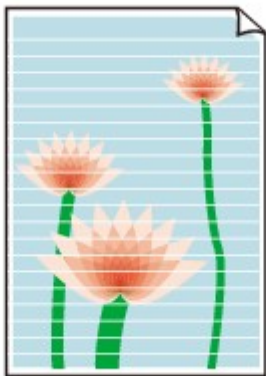

A

Kontrola 1 Zkontrolujte nastavení papíru a kvality tisku.

■ [Výsledky tisku jsou neuspokojivé](#)

Kontrola 2 Zkontrolujte stav nádržek s inkoustem. Pokud došel inkoust, vyměňte nádržku s inkoustem.

■ [Výměna nádržek s inkoustem](#)

Kontrola 3 Vytiskněte testovací vzorek trysek a proveďte všechny nezbytné operace údržby, jako je například čištění tiskové hlavy.

Pokud chcete zjistit, zda je inkoust normálně vystřikován z trysek tiskové hlavy, vytiskněte testovací vzorek trysek.

Podrobnosti o tisku testovacího vzorku trysek, čištění a hloubkovém čištění tiskové hlavy naleznete v části [Pokud je tisk nejasný nebo nerovnoměrný](#).

- Pokud se testovací vzorek trysek nevytiskne správně:

Zkontrolujte, jestli není nádržka s inkoustem problémové barvy prázdná.

Pokud nádržka s inkoustem není prázdná, proveďte čištění tiskové hlavy a zkuste testovací vzorek trysek vytisknout znovu.

- Jestliže ani po druhém čištění tiskové hlavy nedojde k odstranění potíží:

Proveďte hloubkové čištění tiskové hlavy.

Pokud problém přetrvává i po hloubkovém čištění tiskové hlavy, vypněte tiskárnu a proveďte hloubkové čištění tiskové hlavy znovu po 24 hodinách. Po vypnutí tiskárnu neodpojujte.

- Jestliže ani po druhém hloubkovém čištění tiskové hlavy nedojde k odstranění potíží:

Pokud hloubkové čištění tiskové hlavy problém nevyřeší, může být tisková hlava poškozená. obraťte se na nejbližší servisní středisko Canon s žádostí o opravu.

Kontrola 4 Pokud používáte papír s jednou tisknutelnou stranou, zkontrolujte, zda je papír vložený touto stranou dolů.

Tisk na nesprávnou stranu takového papíru může být nejasný nebo může mít sníženou kvalitu.

Vkládejte papír potisknutelnou stranou směrem dolů.

Podrobné informace o straně, na kterou lze tisknout, získáte v příručce k používání papíru.

- **V případě kopírování si přečtěte také následující části:**

Kontrola 5 Nejsou skleněná deska nebo podavač ADF (automatický podavač dokumentů) znečištěny?

Vyčistěte skleněnou desku nebo podavač ADF (automatický podavač dokumentů).

■ [Čištění skleněné desky a krytu dokumentu](#)

►► Poznámka

- Je-li skleněná deska podavače ADF (automatického podavače dokumentů) znečištěná, objeví se na papíře černé pruhy, jak je znázorněno na následujícím obrázku.



Kontrola 6 Zkontrolujte, zda je originál správně vložen na skleněnou desku nebo do podavače ADF.

■ [Vkládání originálů](#)

Kontrola 7 Je originál vložený správnou stranou nahoru/dolů?

Při vkládání originálu na skleněnou desku by měla být kopírovaná strana otočena směrem dolů. Při vkládání do podavače ADF (automatického podavače dokumentů) by měla být tato strana otočena směrem nahoru.

Kontrola 8 Kopírovali jste originál vytisknutý touto tiskárnou?

Pokud použijete originál vytisknutý v této tiskárně, může s ohledem na stav originálu dojít ke snížení kvality tisku. Vytiskněte jej přímo z tiskárny nebo jej znovu vytiskněte z počítače, je-li to možné.



Čáry nejsou vyrovnané



Kontrola 1 Zkontrolujte nastavení papíru a kvality tisku.

■ [Výsledky tisku jsou neuspokojivé](#)

Kontrola 2 Proveďte nastavení tiskové hlavy.

Pokud jsou vytištěné rovné čáry nevyrovnané nebo je výsledek tisku jinak neuspokojivý, upravte polohu tiskové hlavy.

■ [Nastavení tiskové hlavy](#)

»»» Poznámka

- Pokud po nastavení tiskové hlavy problém přetrvává, proveďte ruční nastavení tiskové hlavy. Viz [Ruční nastavení tiskové hlavy](#).

Kontrola 3 Zvyšte kvalitu tisku a zkuste tisknout znovu.

Výsledek tiskové úlohy se může zlepšit, pokud na ovládacím panelu nebo v ovladači tiskárny zvýšíte nastavení kvality tisku.

Kontrola 4 Pokud během ručního oboustranného tisku nejsou čáry zarovnané, proveďte automatický oboustranný tisk (systém Windows).



Čáry jsou neúplné nebo chybí (systém Windows)



Kontrola 1 Používáte funkci Tisk rozvržené stránky nebo Okraj pro vazbu?

Pokud je použita funkce Tisk rozvržené stránky nebo Okraj pro vazbu, může se stát, že nebudou vytištěny tenké čáry. Zkuste zesílit čáry v dokumentu.

Kontrola 2 Není velikost tištěných dat příliš velká?

Na kartě **Vzhled stránky (Page Setup)** v ovladači tiskárny klepněte na tlačítko **Možnosti tisku (Print Options)**. V nově otevřeném dialogovém okně poté nastavte u možnosti **Prevence ztráty tiskových dat (Prevention of Print Data Loss)** hodnotu **Zapnuto (On)**.

* Může tak dojít ke zhoršení kvality tisku.



Obrázky jsou neúplné nebo chybí (systém Windows)



Kontrola 1 Vyberte nastavení, při kterém bude vypnuta komprimace tiskových dat.

Pokud v používaném aplikačním softwaru vyberete nastavení, které vypne komprimaci dat tisku, může dojít ke zlepšení výsledného tisku.

Na kartě **Vzhled stránky (Page Setup)** v ovladači tiskárny klepněte na tlačítko **Možnosti tisku (Print Options)**. Označte políčko **Zakázat softwarovým aplikacím komprimovat tisková data (Do not allow application software to compress print data)** a klepněte na tlačítko **OK**.

* Po dokončení tisku zrušte označení tohoto políčka.

Kontrola 2 Není velikost tištěných dat příliš velká?

Na kartě **Vzhled stránky (Page Setup)** v ovladači tiskárny klepněte na tlačítko **Možnosti tisku (Print Options)**. V nově otevřeném dialogovém okně poté nastavte u možnosti **Prevence ztráty tiskových dat (Prevention of Print Data Loss)** hodnotu **Zapnuto (On)**.

* Může tak dojít ke zhoršení kvality tisku.



Inkoustové skvrny / Zkroucený papír

Inkoustové skvrny



Zkroucený papír



Kontrola 1 Zkontrolujte nastavení papíru a kvality tisku.

 [Výsledky tisku jsou neuspokojivé](#)

Kontrola 2 Pokud je nastavena vysoká intenzita, snižte nastavení intenzity a zkuste tisk zopakovat.

Pokud obrázky tisknete s vysokou intenzitou na běžný papír, může papír absorbovat příliš mnoho inkoustu a může se kroutit a otírat.

- Tisk z počítače

V ovladači tiskárny ověřte nastavení intenzity.

- V systému Windows:

 [Nastavení intenzity](#)

- V systému Mac OS:

 Nastavení intenzity

- Kopírování

 [Nastavení položek při kopírování](#)

Kontrola 3 Při tisku fotografií používejte fotografický papír.

Při tisku dat s vysokou sytostí barev, například fotografií nebo obrazů s tmavými barvami, doporučujeme použít Lesklý fotografický papír Photo Paper Plus Glossy II nebo jiný speciální papír značky Canon.

 [Podporované typy médií](#)



Papír je špinavý / Potištěný povrch je poškrábaný

Papír je špinavý

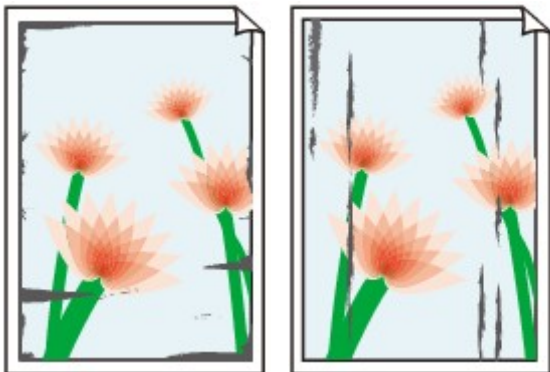

Ušpiněné okraje

Ušpiněný povrch



Potištěný povrch je poškrábaný



Kontrola 1 Zkontrolujte nastavení papíru a kvality tisku.

■ [Výsledky tisku jsou neuspokojivé](#)

Kontrola 2 Ověřte typ papíru.

Ujistěte se, že používáte papír vhodný pro tištěný obsah.

■ [Podporované typy médií](#)

Kontrola 3 Před vložením papíru vyrovnejte zkroucený papír.

Pokud používáte Pololesklý fotografický papír Photo Paper Plus Semi-gloss, vkládejte listy po jednom tak jak jsou, i pokud jsou zkroucené. Pokud papír stočíte opačným směrem, abyste jej narovnali, mohou se na jeho povrchu vytvořit praskliny a dojde ke snížení kvality tisku.

Doporučujeme dát nepoužitý papír zpět do balíku a uložit jej na rovném povrchu.

- Běžný papír

Otočte papír a znovu ho vložte pro tisk na druhou stranu.

- Jiný papír

Pokud je zkroucení rohů papíru vyšší, než 3 mm / 0,1 palce (A), papír se může ušpinit nebo nemusí dojít k jeho správnému podání. Při rovnání zkrouceného papíru postupujte podle následujících pokynů.



1. Stočte papír proti směru zkroucení, jak je uvedeno níže.

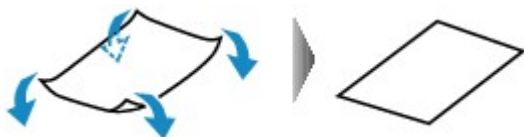

2. Zkontrolujte, zda je již papír rovný.

Papír, u kterého jste odstranili zkroucení, doporučujeme vkládat do tiskárny po jednotlivých listech.

»»» Poznámka

- V závislosti na typu papíru může být papír ušpiněný nebo nemusí být podán správně, i když není zkroucený směrem dovnitř. Postupujte podle níže uvedených pokynů a papír před tiskem ohněte o 3 mm / 0,1 palce (B) směrem ven. Tím se mohou zlepšit výsledky tisku.

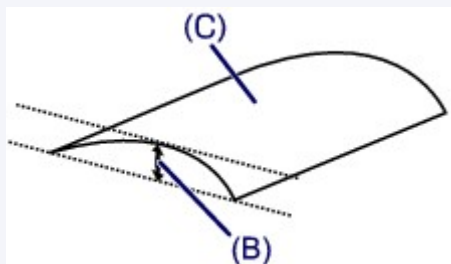

(C) Tisková strana

Papír pro tisk, který byl zkroucen směrem ven, doporučujeme podávat po jednotlivých listech.

Kontrola 4 Tiskárnu nastavte tak, aby zamezila otěru papíru.

Úpravou nastavení za účelem zamezení otěru papíru dojde ke zvětšení vzdálenosti mezi tiskovou hlavou a papírem. Pokud zjistíte otěr i při správně nastaveném typu média odpovídajícím papíru, prostřednictvím ovládacího panelu nebo počítače nastavte v tiskárně funkci zamezení otěru papíru.

Může tak dojít ke snížení rychlosti tisku.

* Po dokončení tisku tato nastavení zrušte. Pokud tak neučiníte, použijí se i u následujících tiskových úloh.

- Pomocí ovládacího panelu

Stiskněte tlačítko **DOMŮ (HOME)**, vyberte možnosti **Nastavení (Setup)**, **Nastavení zařízení (Device settings)** a **Nastavení tisku (Print settings)** a poté v části **Zamezit otěru papíru (Prevent paper abrasion)** nastavte hodnotu **ZAP (ON)**.

■ [Změna nastavení z ovládacího panelu](#)

- Pomocí počítače

- V systému Windows:

Otevřete okno nastavení ovladače tiskárny a v části **Uživatelská nastavení (Custom Settings)** na kartě **Údržba (Maintenance)** označte políčko **Zamezit otěru papíru (Prevent paper abrasion)**. Potom klepněte na tlačítko **OK**.

Další informace o otevření okna nastavení ovladače tiskárny naleznete v části [Otevření okna nastavení ovladače tiskárny](#).

- V systému Mac OS:

V okně Canon IJ Printer Utility vyberte v místní nabídce možnost **Uživatelská nastavení (Custom Settings)**, označte políčko **Zamezit otěru papíru (Prevent paper abrasion)** a klepněte na tlačítko **Použít (Apply)**.

Pokyny pro otevření nástroje Canon IJ Printer Utility naleznete v části Otevření nástroje Canon IJ Printer Utility.

Kontrola 5 Pokud je nastavena vysoká intenzita, snižte nastavení intenzity a zkuste tisk zopakovat.

Pokud obrázky tisknete s vysokou intenzitou na běžný papír, může papír absorbovat příliš mnoho inkoustu a může se kroutit a otírat.

- Tisk z počítače

V ovladači tiskárny ověřte nastavení intenzity.

- V systému Windows:

■ [Nastavení intenzity](#)

- V systému Mac OS:

■ Nastavení intenzity

- Kopírování

■ [Nastavení položek při kopírování](#)

Kontrola 6 Netiskněte mimo doporučenou oblast pro tisk.

Pokud budete tisknout mimo doporučenou oblast tisku daného papíru, může se dolní okraj papíru zašpinit inkoustem.

V aplikaci změňte velikost dokumentu.

■ [Oblast tisku](#)

Kontrola 7 Nejsou skleněná deska nebo podavač ADF (automatický podavač dokumentů) znečištěny?

Vyčistěte skleněnou desku nebo podavač ADF (automatický podavač dokumentů).

■ [Čištění skleněné desky a krytu dokumentu](#)

►►► Poznámka

- Je-li skleněná deska podavače ADF (automatického podavače dokumentů) znečištěná, objeví se na papíře černé pruhy, jak je znázorněno na následujícím obrázku.



Kontrola 8 Je váleček podávání papíru znečištěný?

Vyčistěte váleček podavače papíru.

- [Čištění válečků podavače papíru](#)

»»» Poznámka

- Čištěním se váleček podavače papíru opotřebovává, proto je provádějte pouze v případě potřeby.

Kontrola 9 Je vnitřek tiskárny znečištěný?

Při oboustranném tisku se může vnitřek tiskárny znečistit inkoustem a poté hrozí rozmazání výtisku.

Vyčistěte vnitřek tiskárny tak, že provedete čištění spodní desky.

- [Čištění vnitřku zařízení \(čištění spodní desky\)](#)

»»» Poznámka

- Aby nedošlo ke znečištění vnitřku tiskárny, nezapomeňte nastavit správnou velikost papíru.

Kontrola 10 Nastavte delší dobu schnutí inkoustu.

K dispozici pak bude dostatek času, aby potištný povrch zaschl a nemohlo dojít k jeho rozmazání a poškrábání.

- V systému Windows:

1. Ujistěte se, že tiskárna je zapnutá.
2. Otevřete okno nastavení ovladače tiskárny.

- [Otevření okna nastavení ovladače tiskárny](#)

3. Klepněte na kartu **Údržba (Maintenance)** a poté na možnost **Uživatelská nastavení (Custom Settings)**.
4. Nastavte dobu čekání posuvníkem **Doba čekání na zaschnutí inkoustu (Ink Drying Wait Time)** a klepněte na možnost **OK**.
5. Přečtěte si zprávu a klepněte na tlačítko **OK**.

- V systému Mac OS:

1. Ujistěte se, že tiskárna je zapnutá.
2. Otevřete nástroj Canon IJ Printer Utility.

- [Otevření nástroje Canon IJ Printer Utility](#)

3. V místní nabídce vyberte možnost **Uživatelská nastavení (Custom Settings)**.
4. Nastavte dobu čekání posuvníkem **Doba čekání na zaschnutí inkoustu: (Ink Drying Wait Time:)** a klepněte na možnost **Použít (Apply)**.
5. Přečtěte si zprávu a klepněte na tlačítko **OK**.



Zadní strana papíru je zašpiněná

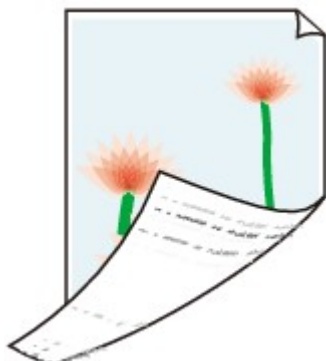

Kontrola 1 Zkontrolujte nastavení papíru a kvality tisku.

- [Výsledky tisku jsou neuspokojivé](#)

Kontrola 2 Vyčistěte vnitřek tiskárny tím, že provedete čištění spodní desky.

- [Čištění vnitřku zařízení \(čištění spodní desky\)](#)

»» Poznámka

- Při oboustranném tisku nebo při velkém objemu může dojít ke znečištění vnitřku tiskárny inkoustem.



Barvy jsou nerovnoměrné nebo jsou v barevných plochách pruhy

■ Barvy jsou nerovnoměrné



■ Barvy obsahují pruhy



Kontrola 1 Zkontrolujte nastavení papíru a kvality tisku.

■ [Výsledky tisku jsou neuspokojivé](#)

Kontrola 2 Vytiskněte testovací vzorek trysek a proveďte všechny nezbytné operace údržby, jako je například čištění tiskové hlavy.

Pokud chcete zjistit, zda je inkoust normálně vystřikován z trysek tiskové hlavy, vytiskněte testovací vzorek trysek.

Podrobnosti o tisku testovacího vzorku trysek, čištění a hloubkovém čištění tiskové hlavy naleznete v části [Pokud je tisk nejasný nebo nerovnoměrný](#).

- Pokud se testovací vzorek trysek nevytiskne správně:

Zkontrolujte, jestli není nádržka s inkoustem problémové barvy prázdná.

Pokud nádržka s inkoustem není prázdná, proveďte čištění tiskové hlavy a zkuste testovací vzorek trysek vytisknout znovu.

- Jestliže ani po druhém čištění tiskové hlavy nedojde k odstranění potíží:

Proveďte hloubkové čištění tiskové hlavy.

Pokud problém přetrvává i po hloubkovém čištění tiskové hlavy, vypněte tiskárnu a proveďte hloubkové čištění tiskové hlavy znovu po 24 hodinách. Po vypnutí tiskárnu neodpojujte.

- Jestliže ani po druhém hloubkovém čištění tiskové hlavy nedojde k odstranění potíží:

Pokud hloubkové čištění tiskové hlavy problém nevyřeší, může být tisková hlava poškozená. Obráťte se na nejbližší servisní středisko Canon s žádostí o opravu.

Kontrola 3 Provedte nastavení tiskové hlavy.

■ [Nastavení tiskové hlavy](#)

»»» Poznámka

- Pokud po nastavení tiskové hlavy problém přetrvává, proveďte ruční nastavení tiskové hlavy. Viz [Ruční nastavení tiskové hlavy](#).



Nevystřikuje se inkoust



Kontrola 1 Došel inkoust?

Přečtěte si kód podpory zobrazený na displeji LCD a proveďte příslušnou akci k odstranění chyby.

- [Seznam kódů podpory pro případ chyby](#)

Kontrola 2 Jsou trysky tiskové hlavy zanesené?

Pokud chcete zjistit, zda je inkoust normálně vystřikován z trysek tiskové hlavy, vytiskněte testovací vzorek trysek.

Podrobnosti o tisku testovacího vzorku trysek, čištění a hloubkovém čištění tiskové hlavy naleznete v části [Pokud je tisk nejasný nebo nerovnoměrný](#).

- Pokud se testovací vzorek trysek nevytiskne správně:

Zkontrolujte, jestli není nádržka s inkoustem problémové barvy prázdná.

Pokud nádržka s inkoustem není prázdná, proveďte čištění tiskové hlavy a zkuste testovací vzorek trysek vytisknout znovu.

- Jestliže ani po druhém čištění tiskové hlavy nedojde k odstranění potíží:

Proveďte hloubkové čištění tiskové hlavy.

Pokud problém přetrvává i po hloubkovém čištění tiskové hlavy, vypněte tiskárnu a proveďte hloubkové čištění tiskové hlavy znovu po 24 hodinách. Po vypnutí tiskárnu neodpojujte.

- Jestliže ani po druhém hloubkovém čištění tiskové hlavy nedojde k odstranění potíží:

Pokud hloubkové čištění tiskové hlavy problém nevyřeší, může být tisková hlava poškozená. obraťte se na nejbližší servisní středisko Canon s žádostí o opravu.



Papír není správně podáván / zobrazí se chyba „Není papír“



Kontrola 1 Zkontrolujte, zda je papír vložen.

■ [Vkládání papíru](#)

Kontrola 2 Při vkládání papíru dodržujte následující.

- Před vložením dvou nebo více listů papíru papíry srovnejte. Stejně tak pokud vložíte papír do kazety, ve které se doposud nachází původní papír, starý i nově vložený papír srovnejte.



- Před vložením dvou nebo více listů papíru vyrovnejte jejich hrany.
- Při vkládání dvou nebo více listů papíru se ujistěte, že stoh papíru nepřekračuje omezení pro vkládání papíru.

Při maximální kapacitě však někdy správné podávání papíru není možné – může ho znemožnit určitý typ papíru a provozních podmínek (velmi vysoká nebo nízká teplota a vlhkost). V takových případech snižte počet listů papíru na méně než polovinu limitu pro vkládání papíru.

- Papír vkládejte vždy orientovaný na výšku, bez ohledu na orientaci tisku.

■ [Vkládání papíru](#)

»»» Důležité

- Při vkládání papíru do kazety posuňte vodítko papíru na přední straně k příslušné značce velikosti stránky. Vložte papír tiskovou stranou DOLŮ, svazek papíru umístěte doprostřed kazety a vodítko papíru posuňte tak, aby byla zarovnána s oběma hranami svazku papíru.

■ [Vkládání papíru](#)

Kontrola 3 Je papír příliš silný nebo zkroucený?

■ [Nepodporované typy médií](#)

Kontrola 4 Při vkládání pohlednic či obálek dodržujte následující:

- Pokud je pohlednice zkroucená, nemusí být podávána správně, i když stoh papíru nepřekračuje omezení pro vkládání papíru.

Japonské pohlednice vkládejte se sloupcem na PSC směrem ke vzdálenějšímu konci kazety.

- Při tisku na obálky si přečtěte část [Vkládání papíru](#) a obálky si připravte před tiskem.

Jakmile máte obálky připravené, vložte je orientované na výšku. Obálky vložené na šířku se nezavedou správně.

Kontrola 5 Ujistěte se, že nastavení typu média a velikosti papíru odpovídá velikosti a typu vkládaného papíru.

Kontrola 6 Vyčistěte váleček podavače papíru.

■ [Čištění válečků podavače papíru](#)

»» Poznámka

- Čištěním se váleček podavače papíru opotřebovává, proto je provádějte pouze v případě potřeby.

Kontrola 7 Pokud jsou z kazety podávány dva nebo více listů papíru najednou, vyčistěte vnitřek kazety.

Další informace o čištění vnitřku kazety naleznete v tématu [Čištění podložek v kazetě](#).

Pokud výše uvedený postup problém nevyřeší, obraťte se na nejbližší servisní středisko Canon s žádostí o opravu.



Potíže při automatickém oboustranném tisku



Kontrola 1 Je nastaven automatický oboustranný tisk?

- V systému Windows:

Ujistěte se, že jsou v okně nastavení ovladače tiskárny na kartě **Vzhled stránky (Page Setup)** zaškrtnuta políčka **Oboustranný tisk (Duplex Printing)** a **Automaticky (Automatic)**.

[Oboustranný tisk](#)

- V systému Mac OS:

V dialogovém okně Tisk nezapomeňte označit políčko **Oboustranný (Two-Sided)**.

Oboustranný tisk

Kontrola 2 Ujistěte se, že velikost vloženého papíru je vhodná pro automatický oboustranný tisk.

Velikosti papírů vhodných pro automatický oboustranný tisk jsou A4 a Letter.

Vložte papír vhodné velikosti a stiskněte tlačítko **OK**.

Kontrola 3 Ujistěte se, že je správně nastavena velikost papíru.

Ujistěte se, že je nastavení velikosti papíru vhodné pro automatický oboustranný tisk.

Zkontrolujte nastavení velikosti papíru v aplikaci.

Poté ověřte nastavení velikosti papíru v ovladači tiskárny.

- V systému Windows:

Zkontrolujte nastavení **Velikost stránky (Page Size)** na kartě **Vzhled stránky (Page Setup)** v okně nastavení ovladače tiskárny.

- V systému Mac OS:

Zkontrolujte nastavení **Velikost papíru (Paper Size)** v dialogovém okně Vzhled stránky.

»»» Poznámka

- Oboustranný tisk nemusí být dostupný v závislosti na verzi softwaru aplikace.

Kontrola 4 Ujistěte se, že je správně nastaven typ média.

Ujistěte se, že je nastavení typu média vhodné pro automatický oboustranný tisk.

- V systému Windows:

Zkontrolujte, zda je vložený papír vhodný pro nastavení automatického oboustranného tisku na kartě **Hlavní (Main)** v okně nastavení ovladače tiskárny.

- V systému Mac OS:

Zkontrolujte, zda je vložený papír vhodný pro nastavení automatického oboustranného tisku na kartě **Kvalita a média (Quality & Media)** v dialogovém okně Tisk.

»»» Poznámka

- V systému Windows:

Chcete-li přepnout na ruční oboustranný tisk, proveďte níže uvedený postup.

Otevřete okno nastavení ovladače tiskárny, na kartě **Vzhled stránky (Page Setup)** zrušte označení políčka **Automaticky (Automatic)** a opakujte tisk.

Při ručním oboustranném tisku dodržujte následující pokyny.

- Pokud tisknete tři nebo více stránek dokumentu pomocí ručního oboustranného tisku, nejprve se vytiskne jedna strana každého z listů. Papír poté otočte a znovu jej vložte, aby mohla být potištěna druhá strana. Neměňte pořadí listů.
 - Způsob otočení papírů se liší v závislosti na sešívání straně a orientaci tisku. Postupujte podle pokynů na obrazovce.
- V systému Mac OS:
Ruční oboustranný tisk není dostupný.



Kopírování/tisk se zastaví



Kontrola 1 Je vložen papír?

Zkontrolujte, zda je papír vložen.

V případě potřeby vložte papír.

Kontrola 2 Obsahují tištěné dokumenty mnoho fotografií nebo obrázků?

Jelikož zpracování velkého objemu dat, například fotografií nebo grafiky, trvá tiskárně nebo počítači delší dobu, může se zdát, že tiskárna nepracuje.

Tiskárna se také může během tisku dočasně zastavit, a to tehdy, pokud souvisle tisknete na běžný papír úlohy vyžadující velké množství inkoustu. V obou případech vyčkejte do ukončení procesu.

»»» Poznámka

- Pokud tisknete dokument s velkou tiskovou oblastí nebo několika kopiemi, může tiskárna pozastavit tisk na dobu nutnou pro zaschnutí inkoustu.

Kontrola 3 Tiskla tiskárna nepřetržitě dlouhou dobu?

Pokud tiskárna po dlouhou dobu nepřetržitě tiskla, může být přehřátá tisková hlava nebo jiné části v jejím okolí. Tiskárna může na chvíli tisk zastavit na konci řádku a poté pokračovat.

V takovém případě chvíli počkejte. Pokud se tisk neobnoví, relaci tisku přerušte a tiskárnu alespoň na 15 minut vypněte.

⚠ Upozornění

- Tisková hlava a její okolí se mohou extrémně zahřát. Nikdy se nedotýkejte tiskové hlavy ani jejího okolí.



Nelze tisknou ve službě AirPrint



Kontrola 1 Ujistěte se, že tiskárna je zapnutá.

Pokud je tiskárna zapnutá, vypněte ji, znovu zapněte a zkontrolujte, zda je problém vyřešen.

Kontrola 2 Při tisku v síti LAN se přesvědčte, že je tiskárna v síti LAN připojena do stejné podsítě jako zařízení kompatibilní se službou AirPrint.

Kontrola 3 Zkontrolujte, zda je v tiskárně dostatek papíru a inkoustu.

Kontrola 4 Přesvědčte se, že na displeji LCD tiskárny není zobrazena žádná chybová zpráva.

Pokud problém přetrvává, spusťte tisk pomocí ovladače tiskárny v počítači a zkontrolujte, zda lze dokument na tiskárně normálně tisknout.

Potíže se skenováním (systém Windows)

- **Potíže se skenováním**
- **Výsledky skenování jsou neuspokojivé**
- **Potíže se softwarem**
- **Chybové zprávy nástroje IJ Scan Utility**
- **Chybové zprávy nástroje ScanGear(ovladač skeneru)**

Potíže se skenováním

- **Skener nefunguje**
- **Program ScanGear (ovladač skeneru) se nespustí**
- **Obrazovka programu ScanGear (ovladač skeneru) se neobjeví a zobrazí se chybová zpráva**
- **Nelze naskenovat více originálů najednou**
- **Pomalá rychlost skenování**
- **Zobrazí se zpráva „Nedostatek paměti.“**
- **Během skenování přestane počítač fungovat**
- **Po provedení upgradu systému Windows skener nefunguje**
- **Naskenovaný obraz se neotevře**



Skener nefunguje



Kontrola 1 Zkontrolujte, zda jsou skener nebo tiskárna zapnuté.

Kontrola 2 Připojte kabel USB k jinému portu USB v počítači.

Kontrola 3 Je-li kabel USB připojený k rozbočovači USB, odpojte jej z rozbočovače USB a připojte přímo k portu USB v počítači.

Kontrola 4 Restartujte počítač.



Program ScanGear (ovladač skeneru) se nespustí



Kontrola 1 Zkontrolujte, zda jsou ovladače MP Drivers nainstalované.

Pokud nainstalovány nejsou, nainstalujte ovladače MP Drivers z instalačního disku CD-ROM nebo z našich webových stránek.

Kontrola 2 Z nabídky aplikace vyberte příslušný skener nebo tiskárnu.

»»» Důležité

- Je-li název skeneru nebo tiskárny zobrazen několikrát, vyberte ten, který neobsahuje výraz WIA.

»»» Poznámka

- Konkrétní operace se může lišit v závislosti na aplikaci.
- Při skenování pomocí aplikace, která odpovídá funkci WIA, použijte ovladač WIA.

■ [Skenování pomocí ovladače WIA](#)

Kontrola 3 Zkontrolujte, zda aplikace podporuje rozhraní TWAIN.

Program ScanGear (ovladač skeneru) nelze spustit z aplikací, které nepodporují TWAIN.

Kontrola 4 Proved'te skenování a uložte obrázky v nástroji IJ Scan Utility a otevřete soubory v aplikaci.



Obrazovka programu ScanGear (ovladač skeneru) se neobjeví a zobrazí se chybová zpráva



Kontrola 1 Zkontrolujte, zda jsou skener nebo tiskárna zapnuté.

Kontrola 2 Vypněte skener nebo tiskárnu a znovu připojte kabel USB a napájecí kabel.

Kontrola 3 Připojte kabel USB k jinému portu USB v počítači.

Kontrola 4 Je-li kabel USB připojený k rozbočovači USB, odpojte jej z rozbočovače USB a připojte přímo k portu USB v počítači.

Kontrola 5 Zkontrolujte, zda jsou ovladače MP Drivers nainstalované.

Pokud nainstalovány nejsou, nainstalujte ovladače MP Drivers z instalačního disku CD-ROM nebo z našich webových stránek.

Kontrola 6 Z nabídky aplikace vyberte příslušný skener nebo tiskárnu.

»»» Poznámka

- Konkrétní operace se může lišit v závislosti na aplikaci.

Kontrola 7 Zkontrolujte, zda aplikace podporuje rozhraní TWAIN.

Program ScanGear (ovladač skeneru) nelze spustit z aplikací, které nepodporují TWAIN.

Kontrola 8 Ukončete program ScanGear, pokud je spuštěn na jiné aplikaci.



Nelze naskenovat více originálů najednou



Kontrola 1 Zkontrolujte, zda jsou položky umístěny správně.

■ [Umístění originálů \(skenování z počítače\)](#)

Kontrola 2 Zkontrolujte, zda lze správně naskenovat jednu položku.

Některé aplikace nepodporují skenování většího počtu obrazů. V takovém případě naskenujte položky jednotlivě.



Pomalá rychlost skenování



Kontrola 1 Chcete-li zobrazit obraz na monitoru, nastavte výstupní rozlišení na hodnotu přibližně 150 dpi. Chcete-li obraz tisknout, nastavte hodnotu přibližně 300 dpi.

■ [Rozlišení](#)

Kontrola 2 Nastavte funkce **Oprava vyblednutí (Fading Correction)**, **Oprava zrnitosti (Grain Correction)** a další na hodnotu **Žádné (None)**.

Podrobnosti najdete v tématu „Nastavení obrazu“ pro daný model, které lze otevřít z úvodní obrazovky dokumentu *Příručka online*.

Kontrola 3 V nástroji IJ Scan Utility zrušte zaškrtnutí políčka **Korekce zešikmení textového dokumentu (Correct slanted text document)** / **Určení orientace textového dokumentu a otočení obrazu (Detect the orientation of text document and rotate image)** a skenování zopakujte.

■ [Dialogové okno Nastavení \(Skenování dokumentů\)](#)

■ [Dialogové okno Nastavení \(Uživatelské skenování\)](#)



Zobrazí se zpráva „Nedostatek paměti.“



Kontrola 1 Ukončete ostatní aplikace a opakujte postup.

Kontrola 2 Snižte rozlišení nebo výstupní velikost a opakujte skenování.

■ [Rozlišení](#)



Během skenování přestane počítač fungovat



Kontrola 1 Restartujte počítač, v programu ScanGear (ovladač skeneru) snižte výstupní rozlišení a skenování zopakujte.

Podrobnosti najdete v tématu „Nastavení výstupu“ pro daný model, které lze otevřít z úvodní obrazovky dokumentu *Příručka online*.

Kontrola 2 Odstraňte nepotřebné soubory, čímž získáte dostatek místa na disku, a opakujte skenování.

V případě, že je obrázek příliš velký (například při skenování velké položky s vysokým rozlišením) a na pevném disku není dostatek místa pro jeho naskenování a uložení, může se zobrazit chybová zpráva.

Kontrola 3 V nabídce **Složka pro umístění dočasných souborů (Folder to Save Temporary Files)** nástroje IJ Scan Utility určete složku na disku s dostatkem volného místa.

■ [Dialogové okno Nastavení \(Obecné nastavení\)](#)

Kontrola 4 K portům USB může být připojeno více zařízení.

Odpojte všechna zařízení kromě skeneru nebo tiskárny.



Po provedení upgradu systému Windows skener nefunguje



Kontrola Odpojte kabel USB a poté odinstalujte (odstraňte) a znovu nainstalujte ovladače MP Drivers a program IJ Scan Utility.

Krok 1: Odinstalujte program MP Drivers.

Informace o způsobu odstranění ovladače MP Drivers naleznete v části [Odstranění nepotřebných ovladačů MP Drivers](#).

Krok 2: Odinstalujte program IJ Scan Utility.

1. Klepněte na položky **Ovládací panely (Control Panel) > Programy (Programs) > Programy a funkce (Programs and Features)**.
2. Vyberte možnost **Canon IJ Scan Utility** a klepněte na tlačítko **Odinstalovat/Změnit (Uninstall/Change)**.
3. Zobrazí-li se potvrzovací okno, klepněte na tlačítko **Ano (Yes)**.
4. Po dokončení procesu odinstalování klepněte na tlačítko **OK**.

IJ Scan Utility se odstraní.

»»» Poznámka

- Při instalaci, odinstalaci nebo spouštění softwaru se může zobrazit dialogové okno s potvrzením či upozorněním.
Toto dialogové okno se zobrazí, pokud jsou k provedení příslušného úkolu požadována oprávnění správce.
Pokud jste přihlášení k účtu správce, postupujte podle pokynů na obrazovce.

Krok 3: Znovu nainstalujte ovladače MP Drivers a nástroj IJ Scan Utility.

Přeinstalujte ovladače MP Drivers a IJ Scan Utility pomocí instalačního disku CD-ROM nebo pomocí zdrojů dostupných na našich webových stránkách.



Naskenovaný obraz se neotevře



Kontrola Pokud není formát dat v aplikaci podporovaný, naskenujte obrázek znovu a použijte při ukládání rozšířený formát dat, jako například JPEG.

Podrobnosti naleznete v příručce k aplikaci. Máte-li další otázky, obraťte se na výrobce dané aplikace.

Výsledky skenování jsou neuspokojivé

- **Na výsledcích skenování se objevuje efekt moaré**
- **Kvalita skenování (obrazu zobrazeného na monitoru) je špatná**
- **Naskenovaný obraz je obklopen bílými oblastmi**
- **Nelze naskenovat správnou velikost**
- **Pozici nebo velikost obrazu nelze při skenování pomocí Ovládacího panelu správně zjistit**
- **Originál je umístěn správně, ale naskenovaný obrázek je zešíkmený**
- **Naskenovaný obraz je na monitoru počítače zvětšený (zmenšený)**



Na výsledcích skenování se objevuje efekt moaré



Kontrola 1 Zvyšte rozlišení skenování.

■ [Rozlišení](#)

Kontrola 2 Proveďte následující opatření a naskenujte obraz znovu.

- V dialogovém okně **Nastavení (Skenování dokumentů) (Settings (Document Scan))**, **Nastavení (Uživatelské skenování) (Settings (Custom Scan))**, **Nastavení (Skenování a sešití) (Settings (Scan and Stitch))**, **Nastavení (OCR) (Settings (OCR))** nebo **Nastavení (E-mail) (Settings (E-mail))** nástroje IJ Scan Utility vyberte jedno z následujících nastavení a pak z hlavní obrazovky nástroje IJ Scan Utility spusťte skenování.
 - V nabídce **Vybrat zdroj (Select Source)** nastavte možnost **Časopis (Magazine)** a v nabídce **Barevný režim (Color Mode)** možnost **Barevně (Color)**
 - V nabídce **Nastavení zpracování obrazu (Image Processing Settings)** zaškrtněte políčko **Potlačení efektu moaré (Reduce moire)**

■ [Dialogové okno Nastavení \(Skenování dokumentů\)](#)

■ [Dialogové okno Nastavení \(Uživatelské skenování\)](#)

■ [Dialogové okno Nastavení \(Skenování a sešití\)](#)

■ [Dialogové okno Nastavení \(OCR\)](#)

■ [Dialogové okno Nastavení \(E-mail\)](#)

- Na kartě **Základní režim (Basic Mode)** programu ScanGear (ovladač skeneru) vyberte v nabídce **Vybrat zdroj (Select Source)** možnost **Časopis (barevný) (Magazine (Color))**.

Podrobnosti najdete v tématu „Karta Základní režim“ pro daný model, které lze otevřít z úvodní obrazovky dokumentu *Příručka online*.

- Na kartě **Rozšíř. režim (Advanced Mode)** v programu ScanGear nastavte možnost **Funkce Descreen (Descreen)** v nabídce **Nastavení obrazu (Image Settings)** na **ZAPNUTO (ON)**.

Podrobnosti najdete v tématu „Nastavení obrazu“ pro daný model, které lze otevřít z úvodní obrazovky dokumentu *Příručka online*.

»»» Poznámka

- Pokud se efekt moaré objeví při skenování fotografie vytisknuté digitálním tiskem, proveďte výše uvedená opatření a opakujte skenování.



Kvalita skenování (obrazu zobrazeného na monitoru) je špatná



Kontrola 1 V případě schodovitých obrysů obrázku zvyšte rozlišení skenování nebo v dialogovém okně **Nastavení** nastavte položku **Formát dat (Data Format)** na hodnotu **TIFF** nebo **PNG**.

- [Rozlišení](#)
- [Dialogové okno Nastavení](#)

Kontrola 2 Nastavte velikost zobrazení na 100 %.

Některé aplikace nezobrazují obrázky jasně v případě, že je velikost zobrazení příliš malá.

Kontrola 3 Objeví-li se efekt moaré (proužky), proveďte následující opatření a naskenujte obraz znovu.

- V dialogovém okně **Nastavení (Skenování dokumentů) (Settings (Document Scan))**, **Nastavení (Uživatelské skenování) (Settings (Custom Scan))** nebo **Nastavení (Skenování a sešití) (Settings (Scan and Stitch))** nástroje IJ Scan Utility vyberte jedno z následujících nastavení pro skenování z hlavní obrazovky nástroje IJ Scan Utility.
 - V nabídce **Vybrat zdroj (Select Source)** nastavte možnost **Časopis (Magazine)** a v nabídce **Barevný režim (Color Mode)** možnost **Barevně (Color)**
 - V nabídce **Nastavení zpracování obrazu (Image Processing Settings)** zaškrtněte políčko **Potlačení efektu moaré (Reduce moire)**

- [Dialogové okno Nastavení \(Skenování dokumentů\)](#)
- [Dialogové okno Nastavení \(Uživatelské skenování\)](#)
- [Dialogové okno Nastavení \(Skenování a sešití\)](#)

- Na kartě **Základní režim (Basic Mode)** programu ScanGear (ovladač skeneru) vyberte v nabídce **Vybrat zdroj (Select Source)** možnost **Časopis (barevný) (Magazine (Color))**.

Podrobnosti najdete v tématu „Karta Základní režim“ pro daný model, které lze otevřít z úvodní obrazovky dokumentu *Příručka online*.

- Na kartě **Rozšíř. režim (Advanced Mode)** v programu ScanGear nastavte možnost **Funkce Descreen (Descreen)** v nabídce **Nastavení obrazu (Image Settings)** na **ZAPNUTO (ON)**.

Podrobnosti najdete v tématu „Nastavení obrazu“ pro daný model, které lze otevřít z úvodní obrazovky dokumentu *Příručka online*.

»»» Poznámka

- Pokud se efekt moaré objeví při skenování fotografie vytisknuté digitálním tiskem, proveďte výše uvedená opatření a opakujte skenování.

Kontrola 4 Zkontrolujte hloubku barev monitoru.

Podrobnosti o barevné hloubce monitoru naleznete v nápovědě k systému Windows nebo příručce k monitoru.

Kontrola 5 Očistěte sklo snímací desky a kryt dokumentů.

Kontrola 6 Je-li dokument ve špatném stavu (špinavý, vybledlý atd.), použijte možnosti **Zeslabit prach a škrábance (Reduce Dust and Scratches)**, **Oprava vyblednutí (Fading Correction)**, **Oprava zrnitosti (Grain Correction)** atd. v nabídce **Nastavení obrazu (Image Settings)** na kartě **Rozšíř. režim (Advanced Mode)** programu ScanGear.

Podrobnosti najdete v tématu „Nastavení obrazu“ pro daný model, které lze otevřít z úvodní obrazovky dokumentu *Příručka online*.

Kontrola 7 Je-li barevný tón obrazů odlišný od původního dokumentu, proveďte následující opatření a opakujte skenování.

- Na kartě **Rozšíř. režim (Advanced Mode)** v programu ScanGear nastavte možnost **Nastavení obrazu (Image Adjustment)** v nabídce **Nastavení obrazu (Image Settings)** na **Žádné (None)**.

Podrobnosti najdete v tématu „Nastavení obrazu“ pro daný model, které lze otevřít z úvodní obrazovky dokumentu *Příručka online*.

- Na kartě **Nastavení barev (Color Settings)** v dialogovém okně **Předvolby (Preferences)** programu ScanGear nastavte možnost **Soulad barev (Color Matching)**.

Podrobnosti najdete v tématu „Karta Nastavení barev“ pro daný model, které lze otevřít z úvodní obrazovky dokumentu *Příručka online*.



Naskenovaný obraz je obklopen bílými oblastmi



Kontrola Určete oblast skenování.



Klepnutím na možnost  (automatické oříznutí) v zobrazení celého obrazu v programu ScanGear (ovladač skeneru) automaticky zobrazíte rámec pro oříznutí (oblast skenování) podle velikosti položky.

Oblast skenování lze zadat také ručně v zobrazení miniatur nebo tehdy, když jsou podél položky (například na fotografiích) bílé okraje nebo chcete-li vytvořit vlastní rámce pro oříznutí.

■ [Úpravy rámců pro oříznutí v okně Sešití obrázku](#)

»»» Poznámka

- Informace o úpravě rámců pro oříznutí v programu ScanGear (ovladač skeneru) naleznete v tématu „Úpravy rámce pro oříznutí (program ScanGear)“ pro daný model, které lze otevřít z úvodní obrazovky dokumentu *Příručka online*.



Nelze naskenovat správnou velikost



Kontrola Zkontrolujte, zda jsou položky umístěny správně.

- [Umístění originálů \(skenování z počítače\)](#)



Pozici nebo velikost obrazu nelze při skenování pomocí Ovládacího panelu správně zjistit



Kontrola 1 Zkontrolujte, zda jsou položky umístěny správně.

- [Umístění originálů \(skenování z počítače\)](#)

Kontrola 2 Zkontrolujte, zda nastavení odpovídá skenované položce.

Pokud nelze řádně skenovat pomocí automatického rozeznání typu položky, zadejte typ a velikost položky.

Skenování z ovládacího panelu:

Informace o položkách nastavení při skenování z ovládacího panelu naleznete v části [Položky nastavení pro skenování pomocí ovládacího panelu](#).

Skenování v nástroji IJ Scan Utility:

- [Skenování dokumentů](#)
- [Skenování fotografií](#)
- [Skenování pomocí oblíbených nastavení](#)



Originál je umístěn správně, ale naskenovaný obrázek je zešikmený



Kontrola Pokud je v nastavení **Vybrat zdroj (Select Source)** vybrána možnost Dokument nebo **Časopis (Magazine)**, zrušte zaškrtnutí položky **Korekce zešikmení textového dokumentu (Correct slanted text document)** a skenování položky opakujte.

■ [Dialogové okno Nastavení \(Skenování dokumentů\)](#)

■ [Dialogové okno Nastavení \(Uživatelské skenování\)](#)



Naskenovaný obraz je na monitoru počítače zvětšený (zmenšený)



Kontrola 1 V aplikaci změňte nastavení zobrazení.

Podrobnosti naleznete v příručce k aplikaci. Máte-li další otázky, obraťte se na výrobce dané aplikace.

»» Poznámka

- Velikost obrazu nelze zmenšit v programu Malování. Chcete-li zmenšit velikost zobrazení, otevřete obrazy v některé aplikaci.

Kontrola 2 Změňte nastavení rozlišení v programu ScanGear (ovladač skeneru) a skenování zopakujte.

Čím větší je rozlišení, tím větší bude výsledný obrázek.

■ [Rozlišení](#)

Potíže se softwarem

- ▶ E-mailový klient, který chcete použít, se nezobrazuje na obrazovce pro výběr e-mailového klienta



E-mailový klient, který chcete použít, se nezobrazuje na obrazovce pro výběr e-mailového klienta



Kontrola Zkontrolujte, zda je možnost MAPI e-mailového klienta povolena.

Postup nastavení možnosti MAPI naleznete v příručce k e-mailovému klientovi.

Pokud problém přetrvává i po povolení možnosti MAPI, vyberte na obrazovce pro výběr e-mailového klienta možnost **Žádné (připojit ručně) (None (Attach Manually))** a obrázek k odchozímu e-mailu připojte ručně.

Chybové zprávy nástroje IJ Scan Utility

Pokud se zobrazí chybová zpráva pro nástroj IJ Scan Utility, zapamatujte si chybový kód a postupujte podle následujícího řešení.

Kód chyby	Chybová zpráva	Řešení
152	Nedostatek paměti. Množství dostupné paměti zvýšíte ukončením ostatních aplikací.	<ul style="list-style-type: none"> Nelze přiřadit dostatek paměti ke spuštění nástroje IJ Scan Utility. Ukončete ostatní aplikace.
153	Obrázek, který se pokoušíte naskenovat, je pro otevření ve vybrané aplikaci příliš velký. Upravte nastavení tak, aby byla velikost obrázku nižší.	<ul style="list-style-type: none"> Snižte rozlišení nebo výstupní velikost a opakujte skenování.
201	Požadovaný soubor chybí, je poškozen nebo je chybné nastavení. Opakujte instalaci.	<ul style="list-style-type: none"> Odstraňte ovladače MP Drivers a nástroj MP Drivers z instalačního disku CD-ROM nebo z naší webové stránky. <p>Informace o způsobu odstranění ovladače MP Drivers naleznete v části Odstranění nepotřebných ovladačů MP Drivers.</p>
202	Došlo k interní chybě. Proveďte následující opatření. <ul style="list-style-type: none"> - Zkontrolujte stav skeneru. - Restartujte skener. - Restartujte počítač a pokus opakujte. - Znovu nainstalujte ovladač skeneru. 	<ul style="list-style-type: none"> Došlo k interní chybě. Proveďte následující opatření. <ul style="list-style-type: none"> ◦ Zkontrolujte stav skeneru. ◦ Restartujte skener. ◦ Restartujte počítač a pokus opakujte. ◦ Znovu nainstalujte ovladače MP Drivers.
230	Není nainstalován ovladač skeneru podporující tento software. Nainstalujte jej a pokus opakujte.	<ul style="list-style-type: none"> Přeinstalujte ovladače MP Drivers pomocí instalačního disku CD-ROM nebo pomocí zdrojů dostupných na našich webových stránkách.
231	Nelze dokončit skenování. Na disku je nedostatek místa.	<ul style="list-style-type: none"> Odstraňte nepotřebné soubory na pevném disku a skenování opakujte.
232	Nelze uložit soubor. Disk je chráněn proti zápisu. Deaktivujte ochranu nebo použijte jiný disk.	<ul style="list-style-type: none"> Zrušte ochranu proti zápisu na disk.
234	Vybraný model tuto funkci skenování nepodporuje. Vyberte jinou funkci skenování.	<ul style="list-style-type: none"> Vyberte jinou funkci skenování.
242	Nelze zapisovat do souboru.	<ul style="list-style-type: none"> Zkontrolujte oprávnění pro přístup ke složce v nabídce

		<p>Složka pro umístění dočasných souborů (Folder to Save Temporary Files) dialogového okna Nastavení (Obecné nastavení) (Settings (General Settings)) nebo v nastavení Uložit do (Save in) v odpovídajícím dialogovém okně Nastavení.</p>
243	Nelze číst ze souboru.	<ul style="list-style-type: none"> Zkontrolujte oprávnění pro přístup ke složce v nabídce Složka pro umístění dočasných souborů (Folder to Save Temporary Files) dialogového okna Nastavení (Obecné nastavení) (Settings (General Settings)) nebo v nastavení Uložit do (Save in) v odpovídajícím dialogovém okně Nastavení.
244	Nemáte potřebná oprávnění k přístupu do zadané složky.	<ul style="list-style-type: none"> Zajistěte potřebná oprávnění pro přístup k uvedené složce.
245	Text nebylo možné zjistit. Ujistěte se, že nedochází k následujícímu: <ul style="list-style-type: none"> Nastavení jazyka dokumentu neodpovídá skutečnému jazyku dokumentu. Dokument neobsahuje žádný text. Skenujete nepodporovaný text, který nelze zjistit. 	<ul style="list-style-type: none"> Ujistěte se, že se nastavení Jazyk dokumentu (Document Language) v dialogovém okně Nastavení (Obecné nastavení) (Settings (General Settings)) shoduje s jazykem dokumentu. Ujistěte se, že dokument obsahuje text.

Chybové zprávy nástroje ScanGear(ovladač skeneru)

Pokud se zobrazí chybová zpráva pro nástroj ScanGear (ovladač skeneru), zapamatujte si chybový kód a postupujte podle následujícího řešení.

Kód chyby	Chybová zpráva	Řešení
1 4 10 122 151 175 176 177	Chyba skeneru. Vypněte skener a postupujte podle pokynů v příručce. Ovladač skeneru bude ukončen.	<ul style="list-style-type: none"> Ujistěte se, že je skener nebo tiskárna správně připojena k počítači. Odstraňte ovladače MP Drivers a nástroj MP Drivers z instalačního disku CD-ROM nebo z naší webové stránky. <p>Informace o způsobu odstranění ovladače MP Drivers naleznete v části Odstranění nepotřebných ovladačů MP Drivers.</p> <ul style="list-style-type: none"> Váš skener nebo tiskárna může být poškozena. <p>Restartujte počítač a skener nebo tiskárnu znovu připojte. Pokud dojde k zobrazení stejné chybové zprávy, kontaktujte servisní středisko.</p>
140	Tiskárna je používána nebo došlo k chybě. Zkontrolujte stav. Ovladač skeneru bude ukončen.	<ul style="list-style-type: none"> Vyčkejte, než zařízení dokončí operaci a spusťte skenování.
145	Nelze komunikovat se skenerem z těchto důvodů: - Skener je vypnutý. - Skener je odpojený. (Pokud je používán v síti LAN, je odpojený od této sítě.) Zkontrolujte připojení a opakujte akci. Ovladač skeneru bude ukončen.	<ul style="list-style-type: none"> Zkontrolujte, zda jsou skener nebo tiskárna zapnuté. Odstraňte ovladače MP Drivers a nástroj MP Drivers z instalačního disku CD-ROM nebo z naší webové stránky. <p>Informace o způsobu odstranění ovladače MP Drivers naleznete v části Odstranění nepotřebných ovladačů MP Drivers.</p>
155	Nelze komunikovat se skenerem. Pravděpodobně je odpojen kabel nebo vypnut skener. Zkontrolujte stav. Ovladač skeneru bude ukončen.	<ul style="list-style-type: none"> Zkontrolujte, zda byl vybrán vhodný zdroj aplikace. Podrobnosti naleznete v příručce k aplikaci.
156	Nelze komunikovat se skenerem z těchto důvodů: - Skener je vypnutý. - Kabel USB je odpojený. Zkontrolujte připojení a opakujte akci. Ovladač skeneru bude ukončen.	<ul style="list-style-type: none"> Zkontrolujte stav tiskárny. Pokud využíváte připojení USB, zkontrolujte, zda je kabel USB připojen a podle potřeby jej znovu připojte.
157	Nelze komunikovat se skenerem z těchto důvodů: - Skener je vypnutý. - (Pokud používáte připojení ke kabelové síti LAN.) Skener je odpojen od kabelové sítě LAN.	<ul style="list-style-type: none"> Pokud využíváte síťové připojení, zkontrolujte stav připojení a podle potřeby zařízení znovu připojte.

	<p>- (Pokud používáte připojení k bezdrátové síti LAN.) Síla signálu je slabá (překážky).</p> <p>- Připojení k síti je zakázáno zabezpečovacím softwarem.</p> <p>- Je vybrán jiný skener v síti.</p> <p>Zkontrolujte připojení a opakujte akci.</p> <p>Chcete-li vybrat jiný skener, klepněte na tlačítko [Výběr skeneru].</p> <p>Ovladač skeneru bude ukončen.</p>	<ul style="list-style-type: none"> • Jestliže využíváte síťové připojení, určete v nástroji IJ Network Scanner Selector EX skener, který chcete používat. <p>Postup nastavení naleznete v tématu „Nastavení skenování prostřednictvím sítě“.</p>
152	<p>Nedostatek paměti.</p> <p>Zvětšete množství dostupné paměti.</p> <p>Ovladač skeneru bude ukončen.</p>	<ul style="list-style-type: none"> • Nelze přiřadit dostatek paměti ke spuštění nástroje ScanGear (ovladač skeneru). Ukončete ostatní aplikace.
201	<p>Požadovaný soubor chybí, je poškozen nebo je chybné nastavení.</p> <p>Opakujte instalaci.</p> <p>Ovladač skeneru bude ukončen.</p>	<ul style="list-style-type: none"> • Odstraňte ovladače MP Drivers a nástroj MP Drivers z instalačního disku CD-ROM nebo z naší webové stránky. <p>Informace o způsobu odstranění ovladače MP Drivers naleznete v části Odstranění nepotřebných ovladačů MP Drivers.</p>
202	<p>Došlo k interní chybě.</p> <p>Ovladač skeneru bude ukončen. Provedte následující opatření.</p> <ul style="list-style-type: none"> - Zkontrolujte stav skeneru. - Restartujte skener. - Restartujte počítač a pokus opakujte. - Znovu nainstalujte ovladač skeneru. 	<ul style="list-style-type: none"> • Došlo k interní chybě. Provedte následující opatření. <ul style="list-style-type: none"> ◦ Zkontrolujte stav skeneru. ◦ Restartujte skener. ◦ Restartujte počítač a pokus opakujte. ◦ Znovu nainstalujte ovladače MP Drivers. • Klepněte postupně na položky Ovládací panely (Control Panel) > Systém a zabezpečení (System and Security) > Nástroje pro správu (Administrative Tools) a poklepáním na kategorii Služby (Services) ověřte, zda je architektura WIA (Windows Image Acquisition) spuštěna nebo zahájena. • Může docházet ke kolizi s ostatními ovladači. Odstraňte nepotřebné ovladače. • Vaše aplikace nemusí být kompatibilní s rozhraním TWAIN. Použijte ke skenování jinou aplikaci.
203	<p>Na disku není dostatek volného místa k dokončení skenování.</p> <p>Ovladač skeneru bude ukončen.</p>	<ul style="list-style-type: none"> • Odstraňte nepotřebné soubory na pevném disku a skenování opakujte.

206	Je-li skener používán jinou aplikací nebo uživatelem, není dostupný.	<ul style="list-style-type: none"> • Ukončete používaný nástroj Scan-Gear.
207	Skener nebyl vybrán. Chcete-li vybrat skener, klepněte na tlačítko [Výběr skeneru]. Ovladač skeneru bude ukončen.	<ul style="list-style-type: none"> • Jestliže využíváte síťové připojení, určete v nástroji IJ Network Scanner Selector EX skener, který chcete používat. <p>Postup nastavení naleznete v tématu „Nastavení skenování prostřednictvím sítě“.</p>
208	Nelze nalézt nástroj IJ Network Scanner Selector. Přeinstalujte ovladač skeneru. Ovladač skeneru bude ukončen.	<ul style="list-style-type: none"> • Odstraňte ovladače MP Drivers a nástroj MP Drivers z instalačního disku CD-ROM nebo z naší webové stránky. <p>Informace o způsobu odstranění ovladače MP Drivers naleznete v části Odstranění nepotřebných ovladačů MP Drivers.</p>
250	Došlo k chybě. Vypněte a znovu zapněte zařízení. Ovladač skeneru bude ukončen.	<ul style="list-style-type: none"> • Vypněte a znovu zapněte zařízení.
252	Do souboru nelze zapisovat nebo jej nelze číst.	<ul style="list-style-type: none"> • Ukončete spuštěné aplikace, ujistěte se, že je na pevném disku dostatek volného místa a pokračujte ve skenování.

Problémy při použití faxu

- **Problémy při odesílání faxů**
- **Problémy při příjmu faxů**
- **Fax nelze odeslat čitelně**
- **Problémy s telefonem**

Problémy při odesílání faxů

- **Fax nelze odeslat**
- **Nelze provádět sekvenční vysílání opakovaným vytočením nebo nelze vytáčet zadáním čísel**
- **Při odesílání faxu často dochází k chybám**



Fax nelze odeslat



Kontrola 1 Je zapnuto napájení?

- Je-li přístroj vypnutý, nelze odesílat faxy. Zapněte napájení pomocí tlačítka **ZAPNOUT (ON)**.
- Pokud jste odpojili napájecí kabel, avšak nevypnuli přístroj (kontrolka **NAPÁJENÍ (POWER)** svítí), zařízení se po opětovném připojení kabelu automaticky zapne.
- Pokud jste napájecí kabel odpojili až po stisknutí tlačítka **ZAPNOUT (ON)** za účelem vypnutí (kontrolka **NAPÁJENÍ (POWER)** nesvítí), znovu připojte kabel a poté stisknutím tlačítka **ZAPNOUT (ON)** napájení zapněte.
- Pokud se přístroj vypnul v důsledku výpadku napájení atp., po obnovení napájení se automaticky zapne.

»»» Důležité

- Před odpojením napájecího kabelu ověřte, že nesvítí kontrolka **NAPÁJENÍ (POWER)**.

Dojde-li k výpadku napájení nebo odpojení napájecího kabelu, budou všechny faxy uložené v paměti tiskárny odstraněny.

Podrobný popis odpojení napájecího kabelu naleznete v části [Odpojení zařízení](#).

»»» Poznámka

- Pokud dojde k odstranění faxů uložených v paměti tiskárny následkem výpadku napájení nebo odpojení napájecího kabelu, bude seznam faxů odstraněných z paměti tiskárny (HLASENÍ O VYMAZANI PAMETI (MEMORY CLEAR REPORT)) vytištěn po zapnutí tiskárny.

Podrobné informace naleznete v části [Souhrn hlášení a seznamů](#).

Kontrola 2 Neprobíhá odesílání dokumentu z paměti nebo příjem faxu do paměti?

Je-li na pohotovostní obrazovce faxu zobrazena zpráva o vysílání nebo příjmu, probíhá odesílání faxu z paměti nebo jeho příjem do paměti tiskárny. Počkejte na dokončení vysílání nebo příjmu.

Kontrola 3 Nemá tiskárna plnou paměť?

Odstraňte obsah paměti a odešlete fax znovu.

- [Dokument uložený v paměti tiskárny](#)

Kontrola 4 Je správně nastaven typ telefonní linky?

Zkontrolujte nastavení typu telefonní linky a v případě potřeby je upravte.

- [Nastavení typu telefonní linky](#)

Kontrola 5 Je možnost Nastavení tlačítka Zavěšení (Hook key setting) nastavena na hodnotu Zakázat (Disable)?

Při ručním odesílání faxu vytočte číslo s možností **Nastavení tlačítka Zavěšení (Hook key setting)** v části **Nastavení zabezpečení (Security control)** u možnosti **Nastavení faxu (FAX settings)** nastavenou na hodnotu **Povolit (Enable)** nebo číslo vytočte pomocí telefonu připojeného k tiskárně.

■ [Nastavení faxu](#)

Kontrola 6 Je možnost **Zjištění oznamovacího tónu (Dial tone detect)** nastavena na hodnotu **ZAP (ON)**?

Chvilí počkejte a znovu odešlete fax.

Pokud fax stále nelze odeslat, nastavte v nabídce **Nastavení faxu (FAX settings)** v části **Upřesnit nastavení faxu (Advanced FAX settings)** položku **Zjištění oznamovacího tónu (Dial tone detect)** na hodnotu **VYP (OFF)**.

■ [Nastavení faxu](#)

Kontrola 7 Je faxové číslo správně registrováno v adresáři tiskárny?

Zkontrolujte faxové/telefonní číslo příjemce, opravte faxové/telefonní číslo registrované v adresáři tiskárny a znovu dokument odešlete.

■ [Změna registrovaných informací](#)

»»» Poznámka

- Informace registrované v adresáři tiskárny můžete ověřit vytištěním stránky SEZNAM TELEFON. ČÍSEL PŘÍJEMCŮ (RECIPIENT TELEPHONE NUMBER LIST).

■ [Souhrn hlášení a seznamů](#)

Kontrola 8 Dochází k chybě při přenosu faxu?

- Ujistěte se, že je na pohotovostní obrazovce faxu zobrazena zpráva. Po zobrazení zprávy na pohotovostní obrazovce faxu ověřte její příčinu.

■ [Na pohotovostní obrazovce faxu je zobrazena zpráva faxu](#)

- Vytiskněte HL. O CINNOSTI (ACTIVITY REPORT) a vyhledejte informace o chybě.

■ [Souhrn hlášení a seznamů](#)

Kontrola 9 Je dokument správně vložen?

Vyjměte dokument a poté jej znovu umístěte na skleněnou desku nebo do podavače ADF.

■ [Vkládání originálů](#)

Kontrola 10 Dochází k chybě tiskárny?

Ujistěte se, že je na displeji LCD zobrazena chybová zpráva. Po zobrazení chybové zprávy na displeji LCD ověřte její příčinu.

Po zobrazení chybové zprávy s kódem podpory vyhledejte informace v části [Seznam kódů podpory pro případ chyby](#).

Po zobrazení chybové zprávy bez kódu podpory vyhledejte informace v části [Zobrazí se zpráva](#).

Pokud spěcháte, stisknutím tlačítka **Zastavit (Stop)** zavřete zprávu a odešlete fax.

Kontrola 11 Je telefonní linka správně připojena?

Znovu připojte kabel telefonní linky ke konektoru telefonní linky.

■ [Připojení telefonní linky](#)

Pokud je telefonní linka řádně připojena, došlo u ní k potížím. Obrat'te se na svou telefonní společnost a na výrobce koncového nebo telefonního adaptéru.



Nelze provádět sekvenční vysílání opakovaným vytočením nebo nelze vytáčet zadáním čísel



Kontrola Už jste vybrali příjemce z historie opakovaného vytáčení nebo vytočili číslo zadáním faxového/telefonního čísla?

Jednoho příjemce sekvenčního vysílání můžete vytočit výběrem z historie opakovaného vytáčení nebo zadáním faxového/telefonního čísla.

Pokud jste již vytočili nějaké číslo z historie opakovaného vytáčení nebo zadáním faxového/telefonního čísla, vyberte příjemce z adresáře tiskárny.



Při odesílání faxu často dochází k chybám



Kontrola Zkontrolujte stav telefonní linky nebo spojení.

Je-li špatný stav telefonní linky nebo spojení, může se problém vyřešit snížením počáteční rychlosti vysílání faxu.

Snižte počáteční rychlost vysílání v položce **Počáteční rychlost vysílání (TX start speed)** v nabídce **Upř. nastavení komunikace (Adv. communication settings)** v části **Upřesnit nastavení faxu (Advanced FAX settings)** pod položkou **Nastavení faxu (FAX settings)**.

■ [Nastavení faxu](#)

Problémy při příjmu faxů

- **Nelze přijmout nebo vytisknout fax**
- **Tiskárna nepřepíná automaticky mezi režimy příjmu faxů a hlasových hovorů**
- **Kvalita přijatého faxu není dobrá**
- **Nelze přijmout barevný fax**
- **Při příjmu faxu často dochází k chybám**



Nelze přijmout nebo vytisknout fax



Kontrola 1 Je zapnuto napájení?

- Je-li přístroj vypnutý, nelze přijímat faxy. Zapněte napájení pomocí tlačítka **ZAPNOUT (ON)**.
- Pokud jste odpojili napájecí kabel, avšak nevypnuli přístroj (kontrolka **NAPÁJENÍ (POWER)** svítí), zařízení se po opětovném připojení kabelu automaticky zapne.
- Pokud jste napájecí kabel odpojili až po stisknutí tlačítka **ZAPNOUT (ON)** za účelem vypnutí (kontrolka **NAPÁJENÍ (POWER)** nesvítí), znovu připojte kabel a poté stisknutím tlačítka **ZAPNOUT (ON)** napájení zapněte.
- Pokud se přístroj vypnul v důsledku výpadku napájení atp., po obnovení napájení se automaticky zapne.

»»» Důležité

- Před odpojením napájecího kabelu ověřte, že nesvítí kontrolka **NAPÁJENÍ (POWER)**.

Dojde-li k výpadku napájení nebo odpojení napájecího kabelu, budou všechny faxy uložené v paměti tiskárny odstraněny.

Podrobný popis odpojení napájecího kabelu naleznete v části [Odpojení zařízení](#).

»»» Poznámka

- Pokud dojde k odstranění faxů uložených v paměti tiskárny následkem výpadku napájení nebo odpojení napájecího kabelu, bude seznam faxů odstraněných z paměti tiskárny (HLASENÍ O VYMAZANI PAMETI (MEMORY CLEAR REPORT)) vytištěn po zapnutí tiskárny.

Podrobné informace naleznete v části [Souhrn hlášení a seznamů](#).

Kontrola 2 Nemá tiskárna plnou paměť?

Vytiskněte přijaté faxy uložené v paměti tiskárny nebo je uložte na jednotku USB Flash, přeměrujte je do sdílené složky v počítači, odstraňte je z paměti tiskárny a požádejte odesílatele, aby je odeslal znovu.

■ [Dokument uložený v paměti tiskárny](#)

Kontrola 3 Dochází k chybě při přijetí faxu?

- Ujistěte se, že je na pohotovostní obrazovce faxu zobrazena zpráva. Po zobrazení zprávy na pohotovostní obrazovce faxu ověřte její příčinu.

■ [Na pohotovostní obrazovce faxu je zobrazena zpráva faxu](#)

- Vytiskněte HL. O CINNOSTI (ACTIVITY REPORT) a vyhledejte informace o chybě.

■ [Souhrn hlášení a seznamů](#)

Kontrola 4 Není kabel telefonní linky připojen ke konektoru externího zařízení?

Připojte ji ke konektoru telefonní linky.

■ [Připojení telefonní linky](#)

Kontrola 5 Je vložen papír jiné velikosti než velikosti zadané v položce **Vel. str. (Page size)** v nabídce **Nastavení faxového papíru (FAX paper settings)**?

Je-li pro tisk faxů vložen jiný formát papíru než formát zadaný v nabídce **Vel. str. (Page size)**, přijaté faxy nebudou vytištěny a uloží se do paměti tiskárny (příjem do paměti). Vložte papír stejné velikosti, která je vybrána v nabídce **Vel. str. (Page size)**, a stiskněte tlačítko **OK**.

Kontrola 6 Je vložen papír?

Není-li vložen papír, nebudou přijaté faxy vytištěny a uloží se do paměti tiskárny (příjem do paměti). Vložte papír a stiskněte tlačítko **OK**.

Kontrola 7 Je množství zbývajících inkoustu dostatečné k tisku faxu?

Nepostačuje-li množství zbývajících inkoustu k tisku, nebudou přichozí faxy vytištěny a uloží se do paměti tiskárny (příjem do paměti). Vyměňte nádržku s inkoustem a vytiskněte faxy v paměti tiskárny.

■ [Dokument uložený v paměti tiskárny](#)

▶▶▶ Poznámka

- Pokud tiskárna přijímala faxy v režimu faxu, po výměně nádržky s inkoustem se automaticky spustí tisk.

■ [Výměna nádržek s inkoustem](#)

- Pokud tiskárna přijímá černobílé faxy do paměti tiskárny, lze faxy vytisknout změnou nastavení v části **2stran. nast. tisku (2-sidedPrintSetting)** v nabídce **Nastavení faxového papíru (FAX paper settings)** z hodnoty **2stranné (2-sided)** na hodnotu **1stranné (1-sided)**.
- V tiskárně můžete nastavit nucený tisk přijatých faxů i v případě, že došel inkoust.

Nastavte možnost **Tisk bez inkoustu (Print when out of ink)** v části **Nastavení automatického tisku (Auto print settings)** u položky **Nastavení faxu (FAX settings)** na hodnotu **Tisk (Print)**.

Je však možné, že část faxu nebo celý fax nebude kvůli chybějícímu inkoustu čitelný.

V tomto případě nebude obsah faxu uložen do paměti tiskárny.

Pokud dojde inkoust, doporučujeme v části **Nastavení automatického tisku (Auto print settings)** u položky **Nastavení faxu (FAX settings)** pro možnost **Přijaté dokumenty (Received documents)** vybrat hodnotu **Netisknout (Do not print)**. Přijatý fax pak bude uložen v paměti tiskárny. Když vyměníte nádržku s inkoustem a v části **Nastavení automatického tisku (Auto print settings)** vyberete u položky **Přijaté dokumenty (Received documents)** možnost **Tisk (Print)**, fax uložený v paměti tiskárny se automaticky vytiskne.

■ [Nastavení faxu](#)

Kontrola 8 Je v tiskárně nastaven vhodný režim příjmu?

Zkontrolujte nastavení režimu příjmu a v případě potřeby režim změňte tak, aby odpovídal vašemu typu připojení.

■ [Nastavení režimu příjmu](#)

Kontrola 9 Je možnost **Odmítnutí příjmu faxu (FAX reception reject)** nastavena na hodnotu **ZAP (ON)**?

Vyberte možnost **VYP (OFF)** pro položku **Odmítnutí příjmu faxu (FAX reception reject)** v nabídce **Nastavení zabezpečení (Security control)** v části **Nastavení faxu (FAX settings)**.

Podrobné informace o nastavení naleznete v části [Odmítnutí příjmu faxu](#).

Kontrola 10 Jsou položky nastavení nastaveny na hodnotu **Odmítn. (Reject)** u položky **Odmítnutí volajícího (Caller rejection)**?

Pokud vyberete možnost **Odmítn. (Reject)** pro kteroukoli položku nastavení pod položkou **Odmítnutí volajícího (Caller rejection)** na kartě **Nastavení zabezpečení (Security control)** v nabídce **Nastavení faxu (FAX settings)**, tiskárna odmítne volání pro položky nastavení, u kterých je vybrána možnost **Odmítn. (Reject)**

Podrobné informace o nastavení naleznete v části [Použití služby ID volajícího odmítnutí příjmu](#).



Tiskárna nepřepíná automaticky mezi režimy příjmu faxů a hlasových hovorů



Kontrola Je režim příjmu nastaven na hodnotu **Režim Pouze fax (FAX only mode)**?

Je-li pod položkou **Režim Pouze fax (FAX only mode)** vybrána možnost **Nastavení režimu příjmu (Receive mode settings)**, nedochází k automatickému přepínání mezi hlasovými hovory a příjmem faxů.

Nastavte režim příjmu na **Režim Priorita telefonu (TEL priority mode)**, **DRPD*1** nebo **Přepínač sítě (Network switch)*2**.

Je-li režim příjmu nastaven na hodnotu **Režim Priorita telefonu (TEL priority mode)** a je-li k tiskárně připojen záznamník, zkontrolujte, zda se při přijetí hovoru záznamníkem přehraje příslušná zpráva.

■ [Nastavení režimu příjmu](#)

*1 Toto nastavení je dostupné pouze v USA a Kanadě.

*2 V závislosti na zemi nebo oblasti zakoupení nemusí být toto nastavení dostupné.



Kvalita přijatého faxu není dobrá



Kontrola 1 Zkontrolujte nastavení skenování na faxovém zařízení odesílatele.

Požádejte odesílatele, aby nastavil skenování na svém faxovém zařízení.

Kontrola 2 Je možnost **Příjem ECM (ECM RX)** nastavena na hodnotu **VYP (OFF)**?

Vyberte možnost **ZAP (ON)** pro položku **Příjem ECM (ECM RX)** v možnosti **Upř. nastavení komunikace (Adv. communication settings)** v nabídce **Upřesnit nastavení faxu (Advanced FAX settings)** v části **Nastavení faxu (FAX settings)**.

Je-li funkce **Příjem ECM (ECM RX)** aktivní, faxové zařízení odesílatele automaticky opraví chyby a znovu odešle fax.

■ [Nastavení faxu](#)

Kontrola 3 Nejsou originální dokument odesílatele nebo skenovací oblast faxového zařízení odesílatele špinavé?

Obrazovou kvalitu faxu určuje zejména faxové zařízení odesílatele. Kontaktujte odesílatele a požádejte ho, aby zkontroloval, zda není skenovací oblast jeho faxového zařízení špinavá.

Kontrola 4 Je aktivováno vysílání nebo příjem pomocí režimu ECM, přestože je špatné spojení? Je faxové zařízení odesílatele kompatibilní s režimem ECM?

- Vyberte možnost **ZAP (ON)** pro položku **Příjem ECM (ECM RX)** v možnosti **Upř. nastavení komunikace (Adv. communication settings)** v nabídce **Upřesnit nastavení faxu (Advanced FAX settings)** v části **Nastavení faxu (FAX settings)**.

■ [Nastavení faxu](#)

- Kontaktujte odesílatele a požádejte jej, aby zkontroloval, zda je jeho faxové zařízení nastaveno na vysílání pomocí režimu ECM.

Není-li faxové zařízení odesílatele nebo příjemce kompatibilní s režimem ECM, bude fax odeslán nebo přijat bez automatické opravy chyb.

- Snižte počáteční rychlost příjmu faxu v položce **Počáteční rychlost příjmu (RX start speed)** v možnosti **Upř. nastavení komunikace (Adv. communication settings)** v nabídce **Upřesnit nastavení faxu (Advanced FAX settings)** v části **Nastavení faxu (FAX settings)**.

■ [Nastavení faxu](#)

Kontrola 5 Zkontrolovali jste nastavení papíru a kvality tisku?

■ [Výsledky tisku jsou neuspokojivé](#)



Nelze přijmout barevný fax



Kontrola Je možnost **Příjem ECM (ECM RX)** nastavena na hodnotu **VYP (OFF)**?

Je-li položka **Příjem ECM (ECM RX)** v nabídce **Upř. nastavení komunikace (Adv. communication settings)** v části **Upřesnit nastavení faxu (Advanced FAX settings)** pod nabídkou **Nastavení faxu (FAX settings)** nastavena na hodnotu **VYP (OFF)**, tiskárna nemůže přijímat barevné faxy. Tiskárna odpojí telefonní linku nebo bude přijímat barevné faxy jako černobílé v souladu s nastavením na faxovém zařízení odesílatele.

Nastavte možnost **Příjem ECM (ECM RX)** na hodnotu **ZAP (ON)**.

■ [Nastavení faxu](#)



Při příjmu faxu často dochází k chybám



Kontrola 1 Zkontrolujte stav telefonní linky nebo spojení.

Je-li špatný stav telefonní linky nebo spojení, může se problém vyřešit snížením počáteční rychlosti příjmu faxu.

Snižte počáteční rychlost příjmu faxu v položce **Počáteční rychlost příjmu (RX start speed)** v možnosti **Upř. nastavení komunikace (Adv. communication settings)** v nabídce **Upřesnit nastavení faxu (Advanced FAX settings)** v části **Nastavení faxu (FAX settings)**.

■ [Nastavení faxu](#)

Kontrola 2 Funguje faxové zařízení odesílatele normálně?

Kontaktujte odesílatele a požádejte jej, aby zkontroloval, zda jeho zařízení funguje normálně.



Fax nelze odeslat čitelně



Kontrola 1 Je dokument správně vložen?

Vyjměte dokument a poté jej znovu umístěte na skleněnou desku nebo do podavače ADF.

■ [Vkládání originálů](#)

Kontrola 2 Není špinavá skleněná deska skeneru, vnitřní strana krytu dokumentu nebo sklo podavače ADF?

Očistěte skleněnou desku, vnitřní stranu krytu dokumentu nebo sklo podavače ADF a znovu vložte dokument.

■ [Čištění skleněné desky a krytu dokumentu](#)

»»» Poznámka

- Je-li skleněná deska podavače ADF (automatického podavače dokumentů) znečištěná, objeví se na papíře černé pruhy, jak je znázorněno na následujícím obrázku.



Kontrola 3 Odpovídá nastavení kvality obrazu nebo kontrastu skenování danému dokumentu?

Na displeji LCD vyberte nastavení kvality obrazu a kontrastu skenování, které je vhodné pro daný dokument.

■ [Nastavení položek pro odesílání faxů](#)

Kontrola 4 Není originální dokument vložen nesprávnou stranou nahoru nebo dolů?

Při umísťování dokumentu na skleněnou desku musí být skenovaná strana obrácena směrem dolů.

Při umísťování dokumentu do ADF musí být skenovaná strana obrácena směrem nahoru.

Kontrola 5 Neskenujete silné nebo zkroucené dokumenty?

Silné nebo zkroucené dokumenty nelze odfaxovat v dobré kvalitě, protože při skenování takových dokumentů vznikají stíny nebo dochází ke zkreslení.

Vkládáte-li dokument na skleněnou desku, přitlačte při skenování kryt dokumentu rukou.

Problémy s telefonem

- **Nelze vytáčet**
- **Telefon se při hovoru odpojuje**



Nelze vytáčet



Kontrola 1 Je kabel telefonní linky správně připojen?

Zkontrolujte, zda je kabel telefonní linky správně připojen.

■ [Připojení telefonní linky](#)

Kontrola 2 Je typ telefonní linky tiskárny nebo externího zařízení správně nastaven?

Zkontrolujte nastavení typu telefonní linky a v případě potřeby je upravte.

■ [Nastavení typu telefonní linky](#)



Telefon se při hovoru odpojuje



Kontrola Je správně připojen kabel telefonní linky i telefon (i periferní zařízení, např. externí telefon, záznamník, i počítačový modem)?

Zkontrolujte, zda je správně připojen kabel telefonní linky nebo telefon (nebo periferní zařízení, např. externí telefon, záznamník nebo počítačový modem).

■ [Připojení telefonní linky](#)

Mechanické potíže

- **Napájení se nespustí**
- **Potíže s připojením USB**
- **Se zařízením nelze komunikovat prostřednictvím připojení USB**
- **Displej LCD nesvítí**
- **Na displeji LCD je zobrazen špatný jazyk**
- **Držák tiskové hlavy se nepřesune do polohy pro výměnu**
- **Monitor stavu tiskárny není zobrazen (systém Windows)**



Napájení se nespustí



Kontrola 1 Stiskněte tlačítko **ZAPNOUT (ON)**.

Kontrola 2 Ujistěte se, že napájecí kabel je pevně zapojen do tiskárny, a poté ji znovu zapněte.

Kontrola 3 Odpojte tiskárnu, počkejte alespoň 2 minuty, znovu je zapojte a tiskárnu zapněte.

Pokud to problém nevyřeší, obraťte se na nejbližší servisní středisko Canon s žádostí o opravu.

Potíže s připojením USB

Q Tisk nebo skenování je pomalé/Nefunguje připojení USB Hi-Speed/
Zobrazuje se zpráva „Toto zařízení může pracovat rychleji (This device can perform faster)“ (systém Windows)

A

Pokud vaše systémové prostředí nepodporuje rozhraní Hi-Speed USB, bude tiskárna pracovat při nižší rychlosti odpovídající rozhraní USB 1.1. Tiskárna v takovém případě pracuje správně, ale rychlost tisku nebo skenování se může v závislosti na rychlosti komunikace zpomalit.

Kontrola Podle následujících položek zkontrolujte, zda prostředí systému podporuje rozhraní USB Hi-Speed.

- Podporuje port USB v počítači vysokorychlostní připojení Hi-Speed USB?
- Podporuje kabel USB nebo rozbočovač USB vysokorychlostní připojení USB?

Použijte certifikovaný vysokorychlostní kabel USB Hi-Speed. Doporučujeme nepoužívat kabel USB delší než přibližně 3 metry / 10 stop.

- Podporuje operační systém v počítači vysokorychlostní připojení USB Hi-Speed?

Nainstalujte nejnovější aktualizaci pro svůj počítač.

- Pracuje ovladač rozhraní USB Hi-Speed správně?

Podle potřeby si v počítači opatřete a nainstalujte nejnovější verzi ovladače USB Hi-Speed.

»»» Důležité

- Další informace získáte u výrobce počítače, kabelu USB nebo rozbočovače USB.



Se zařízením nelze komunikovat prostřednictvím připojení USB



Kontrola 1 Ujistěte se, že tiskárna je zapnutá.

Kontrola 2 Kabel USB řádně připojte.

Podle níže uvedeného obrázku vyhledejte port USB na zadní straně tiskárny.

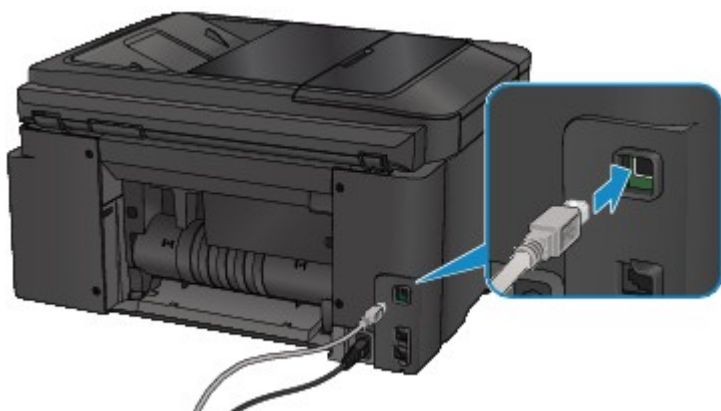

Kontrola 3 Nástroj IJ Network Tool nespouštějte během tisku (systém Mac OS).

Kontrola 4 Pokud je spuštěn nástroj IJ Network Tool, netiskněte (systém Mac OS).

Kontrola 5 Zkontrolujte, zda je v dialogovém okně s vlastnostmi na kartě **Porty (Ports)** ovladače tiskárny vybrána položka **Povolit obousměrnou komunikaci (Enable bidirectional support)** (systém Windows).

■ [Otevření okna nastavení ovladače tiskárny](#)



Displej LCD nesvítí



- Pokud kontrolka **NAPÁJENÍ (POWER)** nesvítí:
Tiskárna není zapnutá. Ujistěte se, že je připojen napájecí kabel a stiskněte tlačítko **ZAPNOUT (ON)**.
- Pokud kontrolka **NAPÁJENÍ (POWER)** svítí:
Displej LCD může být v režimu úspory energie. Stiskněte libovolné tlačítko na ovládacím panelu.



Na displeji LCD je zobrazen špatný jazyk



Podle následujících pokynů vyberte vhodný jazyk.

1. Stiskněte tlačítko **DOMŮ (HOME)** a vyčkejte přibližně 5 sekund.

2. Na obrazovce DOMŮ vyberte možnost  **Nastavení (Setup)**.

■ [LCD a ovládací panel](#)

3. Vyberte možnost  **Nastavení zařízení (Device settings)** a stiskněte tlačítko **OK**.

4. Čtyřikrát stiskněte tlačítko ▼ a poté tlačítko **OK**.

5. Pomocí tlačítka ▲▼ zvolte jazyk displeje LCD a stiskněte tlačítko **OK**.



Držák tiskové hlavy se nepřesune do polohy pro výměnu



»»» Důležité

- Držák tiskové hlavy se přesouvá do polohy pro výměnu pouze v případě, že v nádržce s inkoustem dojde inkoust. Pokud v žádné z nádržek na inkoust nedochází inkoust, držák tiskové hlavy se nepřesune ani po otevření předního krytu.

Kontrola 1 Kontrolka **NAPÁJENÍ (POWER)** nesvítí?

Zkontrolujte, zda svítí kontrolka **NAPÁJENÍ (POWER)**.

Kontrolka **NAPÁJENÍ (POWER)** bliká v průběhu inicializace tiskárny. Počkejte, až kontrolka **NAPÁJENÍ (POWER)** přestane blikat a bude trvale svítit, a pak znovu otevřete přední kryt.

Kontrola 2 Je na displeji LCD zobrazena chybová zpráva?

Zavřete přední kryt, podle kódu podpory (čísla chyby) v chybové zprávě chybu vyřešte a poté jej znovu otevřete. Podrobnosti o řešení této chyby naleznete v tématu [Seznam kódů podpory pro případ chyby](#).

Kontrola 3 Nebyl přední kryt otevřený déle než 60 minut?

Pokud necháte přední kryt otevřený déle než 60 minut, držák tiskové hlavy se přesune do polohy, ve které je tisková hlava chráněna před vyschnutím. Zavřete a znovu otevřete přední kryt, aby se držák tiskové hlavy vrátil do polohy pro výměnu.

Držák tiskové hlavy se nepřesune, dokud není zapnuto napájení. Pokud kontrolka **NAPÁJENÍ (POWER)** nesvítí, zavřete přední kryt a zapněte tiskárnu.



Monitor stavu tiskárny není zobrazen (systém Windows)



Kontrola 1 Není monitor stavu tiskárny vypnutý?

Ujistěte se, že v nabídce **Možnosti (Option)** monitoru stavu tiskárny je povolena možnost **Povolit monitor stavu (Enable Status Monitor)**.

1. Otevřete okno nastavení ovladače tiskárny.
 - [Otevření okna nastavení ovladače tiskárny](#)
2. Na kartě **Údržba (Maintenance)** klepněte na možnost **Zobrazit stav tiskárny (View Printer Status)**.
3. V nabídce **Možnosti (Option)** vyberte možnost **Povolit monitor stavu (Enable Status Monitor)**, pokud již tato možnost není vybrána.

Potíže s instalací nebo stahováním

- Nelze nainstalovat ovladače MP Drivers
- Aplikace Easy-WebPrint EX se nespustí nebo se nezobrazí nabídka Easy-WebPrint EX (systém Windows)
- Aktualizace ovladačů MP Drivers v síti (systém Windows)



Nelze nainstalovat ovladače MP Drivers



■ [V systému Windows:](#)

■ [V systému Mac OS:](#)

V systému Windows:

- Pokud se instalace nespustí po vložení instalačního disku CD-ROM:

Postupujte podle následujících pokynů ke spuštění instalace.

1. Upravte následující nastavení.

- V systému Windows 10 klepněte na tlačítko **Start** > **Spustit průzkumníka Windows (File Explorer)** a ze seznamu nalevo klepněte na možnost **Tento počítač (This PC)**.
- V systému Windows 8.1 nebo Windows 8 vyberte na **hlavním panelu (Taskbar)** na **ploše (Desktop)** ikonu **Průzkumník (Explorer)** a poté v seznamu nalevo vyberte položku **Tento počítač (This PC) (Počítač (Computer))** v systému Windows 8).
- V systému Windows 7 nebo Windows Vista klepněte na tlačítko **Start** a poté na položku **Počítač (Computer)**.

2. V zobrazeném okně poklepejte na ikonu disku  **CD-ROM**.

Obsah disku CD-ROM zobrazíte poklepáním na soubor **MSETUP4.EXE**.

Pokud ovladače MP Drivers nemůžete nainstalovat z instalačního disku CD-ROM, nainstalujte je z webu Canon.

»»» Poznámka

- Pokud se ikona disku CD-ROM nezobrazí, zkuste následující postup:
 - Vyjměte disk CD-ROM z počítače a znovu jej vložte.
 - Restartujte počítač.

Pokud se ikona ani poté nezobrazí, vyzkoušejte, zda se zobrazí jiné disky. Pokud ano, je problém s instalačním diskem CD-ROM. obraťte se na nejbližší servisní středisko Canon s žádostí o opravu.

- Pokud nelze pokračovat za obrazovku Připojení tiskárny (Printer Connection):

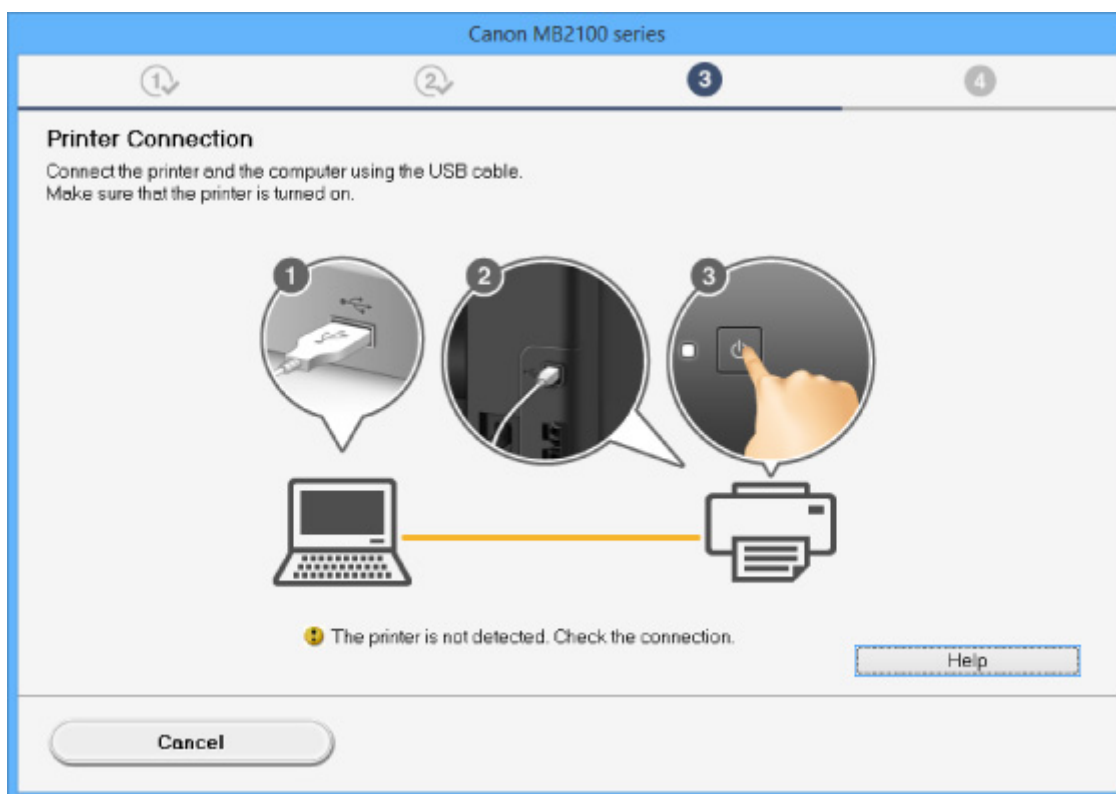

- [Nelze pokračovat z obrazovky pro Připojení tiskárny / Připojit kabel](#)

- **Ostatní případy:**

Znovu nainstalujte ovladače MP Drivers.

Pokud ovladače MP Drivers nebyly nainstalovány správně, ovladače MP Drivers odinstalujte, restartujte počítač a ovladače MP Drivers přeinstalujte.

- [Odstranění nepotřebných ovladačů MP Drivers](#)

Ovladače MP Drivers znovu přeinstalujte pomocí instalačního disku CD-ROM nebo pomocí zdrojů dostupných na webu Canon.

»»» Poznámka

- Pokud byl instalační program ukončen kvůli chybě systému Windows, je možné, že je systém Windows nestabilní, a instalace ovladače proto nebude umožněna. Restartujte počítač a ovladače nainstalujte znovu.

V systému Mac OS:

Stáhněte ovladač ze stránky podpory na webu společnosti Canon a znovu jej nainstalujte.



Aplikace Easy-WebPrint EX se nespustí nebo se nezobrazí nabídka Easy-WebPrint EX (systém Windows)



Pokud se aplikace Easy-WebPrint EX nespustí, nebo se její nabídka nezobrazí v prohlížeči Internet Explorer, ověřte následující.

Kontrola 1 Je v nabídce **Zobrazit (View)** nabídky **Panely nástrojů (Toolbars)** prohlížeče Internet Explorer zobrazena položka **Canon Easy-WebPrint EX**?

Pokud není položka **Canon Easy-WebPrint EX** zobrazena, aplikace Easy-WebPrint EX není v počítači nainstalována. Z webu Canon nainstalujte nejnovější verzi ovladače Easy-WebPrint EX.

»»» Poznámka

- Pokud aplikace Easy-WebPrint EX není nainstalována, v oznamovací oblasti na ploše se může zobrazit zpráva s výzvou k její instalaci. Klepněte na zprávu a podle pokynů nainstalujte ovladač Easy-WebPrint EX.
- Ke stažení a instalaci nástroje Easy-WebPrint EX budete potřebovat připojení k internetu.

Kontrola 2 Je na **Panely nástrojů (Toolbars)** nabídky **Zobrazit (View)** prohlížeče Internet Explorer vybrána možnost **Canon Easy-WebPrint EX**?

Pokud není položka **Canon Easy-WebPrint EX** vybrána, aplikace Easy-WebPrint EX je zakázána. Výběrem položky **Canon Easy-WebPrint EX** ji povolíte.



Aktualizace ovladačů MP Drivers v síti (systém Windows)



Stáhněte nejnovější ovladače MP Drivers.

Nejnovější ovladače MP Drivers pro váš model můžete stáhnout na webu Canon.

Odinstalujte stávající ovladače MP Drivers a podle pokynů k instalaci nainstalujte nejnovější stažené ovladače MP Drivers. Na obrazovce pro výběr způsobu připojení vyberte možnost **Použít tiskárnu s bezdrátovým připojením k síti (Use the printer with wireless LAN connection)**. Tiskárna bude v síti automaticky zjištěna.

Ujistěte se, že tiskárna byla vyhledána a podle pokynů na obrazovce nainstalujte ovladače MP Drivers.

»»» Poznámka

- Tato akce nemá vliv na nastavení sítě v tiskárně, takže tuto tiskárnu můžete používat v síti bez nutnosti nastavení opět měnit.

Chyby a zprávy

- ▶ **Pokud dojde k chybě**
- ▶ **Na pohotovostní obrazovce faxu je zobrazena zpráva faxu**
- ▶ **Zobrazí se zpráva**

Pokud dojde k chybě

Když dojde k chybě při tisku, například pokud dojde nebo uvízne papír, zobrazí se automaticky zpráva o odstraňování problémů. Proveďte akci popsanou ve zprávě.

Při výskytu chyby se na obrazovce počítače nebo na displeji LCD zobrazí kód podpory (číslo chyby).

Pokud se na obrazovce počítače zobrazí kód podpory a zpráva:

- V systému Windows:

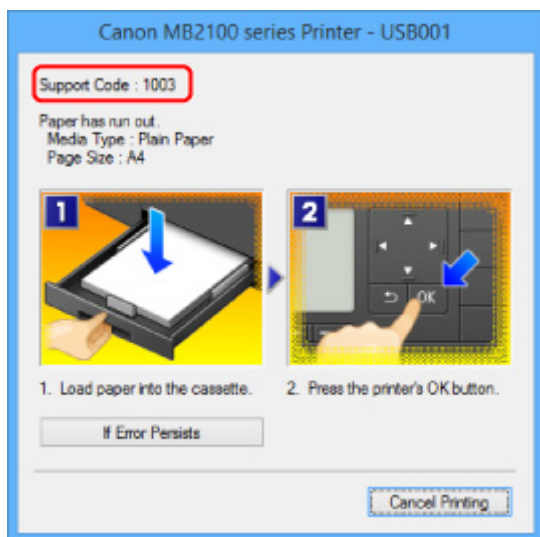

- V systému Mac OS:

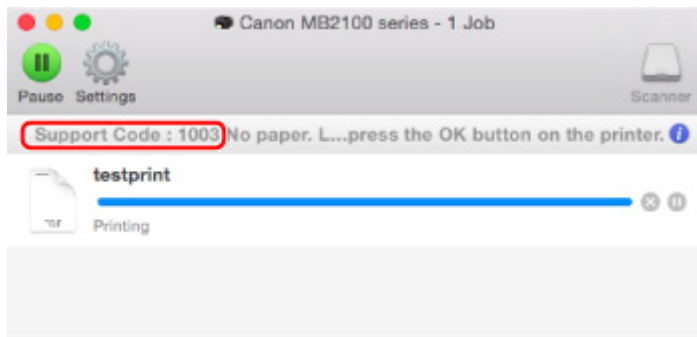

* Obrazovka se může v závislosti na používaném operačním systému lišit.

Pokud se na displeji LCD zobrazí kód podpory a zpráva:

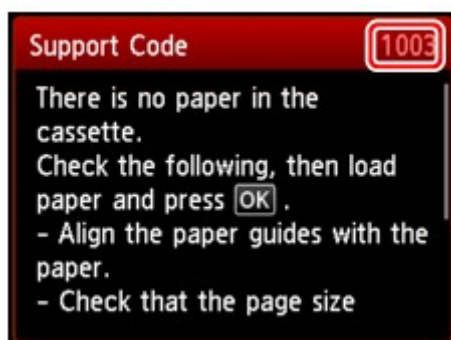

Další informace o odstranění chyb s kódy podpory naleznete v tématu [Seznam kódů podpory pro případ chyby](#).

»»» Poznámka

- Podrobnosti o řešení potíží můžete vyhledat také podle uvedeného kódu chyby.

■ [Hledat](#)

Pokyny k řešení chyb bez kódů podpory naleznete v části [Pokud dojde k chybě](#).



Na pohotovostní obrazovce faxu je zobrazena zpráva faxu



Je-li na pohotovostní obrazovce faxu zobrazena zpráva, proveďte níže popsaná opatření.

Zpráva	Řešení
Automatické opakované vytáčení (Auto redial)	<p>Tiskárna vyčkává před opakovaným vytočením čísla příjemce, protože byla linka příjemce obsazena nebo příjemce volání nepřijal, když jste se pokusili odeslat dokument. Počkejte, až tiskárna automaticky vytočí číslo. Chcete-li automatické opakované vytáčení zrušit, vyčkejte, než začne tiskárna vytáčet číslo, a potom stiskněte tlačítko Zastavit (Stop). Automatické opakované vytáčení můžete také zrušit odstraněním dokumentu z paměti tiskárny.</p> <p>■ ■ Opětovné odeslání faxů (opakované vytočení obsazeného čísla)</p>
Tuto hromadnou volbu nelze použít. (This group dial cannot be used.) Adresář ## (Directory ##)	<p>* „##“ představuje dvoumístné číslo.</p> <p>Při použití funkce vytáčení se zavěšeným sluchátkem není možné hromadnou volbu použít. Zadejte příjemce jednotlivě.</p>
Zavěste přijímač. (Replace the receiver.)	<p>Sluchátko není správně uloženo ve vidlici.</p> <p>Správně zavěste sluchátko.</p>
Opakujte akci černobíle. (Try again in black & white.)	<p>Faxové zařízení příjemce nepodporuje barevný přenos.</p> <p>Fax znovu odešlete stisknutím tlačítka Černý (Black).</p> <p>Nebo můžete v nabídce Barevné vysílání (Color transmission) v nabídce Upřesnit nastavení faxu (Advanced FAX settings) na obrazovce Nastavení faxu (FAX settings) vybrat možnost Odeslat černobíle (Send in black & white). Pokud faxové zařízení příjemce nepodporuje barevné faxování, převede tiskárna barevné dokumenty na černobílá data.</p> <p>■ ■ Nastavení faxu</p>
Připojení se nezdařilo. (Failed to connect.)	<p>Telefonní kabel s modulární zástrčkou může být špatně zapojen.</p> <p>Ujistěte se, že je kabel správně zapojen, a po chvíli znovu odešlete fax. Pokud fax stále nelze odeslat, nastavte v nabídce Nastavení faxu (FAX settings) v části Upřesnit nastavení faxu (Advanced FAX settings) položku Zjištění oznamovacího tónu (Dial tone detect) na hodnotu VYP (OFF).</p> <p>■ ■ Nastavení faxu</p>

Přijato do paměti. (Received in memory.)

Pokud bude při příjmu faxu v tiskárně splněna některá z následujících podmínek, tiskárna nebude moci přijatý fax vytisknout a uloží jej do paměti tiskárny. Po vyřešení problému popsáním způsobem se fax uložený v paměti tiskárny automaticky vytiskne.

- Množství zbývajících inkoustu nepostačuje k tisku faxu:

Vyměňte nádržku s inkoustem.

■ [Výměna nádržek s inkoustem](#)

►► **Poznámka**

- V tiskárně můžete nastavit nucený tisk přijatých faxů i v případě, že došel inkoust.

Nastavte možnost **Tisk bez inkoustu (Print when out of ink)** v části **Nastavení automatického tisku (Auto print settings)** u položky **Nastavení faxu (FAX settings)** na hodnotu **Tisk (Print)**.

Je však možné, že část faxu nebo celý fax nebude kvůli chybějícímu inkoustu čitelný.

V tomto případě nebude obsah faxu uložen do paměti tiskárny.

Pokud dojde inkoust, doporučujeme v části **Nastavení automatického tisku (Auto print settings)** u položky **Nastavení faxu (FAX settings)** pro možnost **Přijaté dokumenty (Received documents)** vybrat hodnotu **Netisknout (Do not print)**. Přijatý fax pak bude uložen v paměti tiskárny. Když vyměníte nádržku s inkoustem a v části **Nastavení automatického tisku (Auto print settings)** vyberete u položky **Přijaté dokumenty (Received documents)** možnost **Tisk (Print)**, fax uložený v paměti tiskárny se automaticky vytiskne.

■ [Nastavení faxu](#)

- Došel papír:

Založte další papír a stiskněte tlačítko **OK**.

- Je vložen papír jiné velikosti než velikosti zadané v položce **Vel. str. (Page size)** v nabídce **Nastavení faxového papíru (FAX paper settings)**:

Vložte papír stejné velikosti, která je vybrána v nabídce **Vel. str. (Page size)**, a stiskněte tlačítko **OK**.

- Stiskli jste tlačítko **Zastavit (Stop)**, které slouží ke zrušení tisku faxu:

Chcete-li pokračovat v tisku faxu, stiskněte tlačítko **DOMŮ (HOME)** a vyberte možnost **FAX**.

- V nabídce **Přijaté dokumenty (Received documents)** v části **Nastavení automatického tisku (Auto print settings)** nabídky **Nastavení faxu (FAX settings)** je vybrána možnost **Netisknout (Do not print)**:

Faxy uložené v paměti tiskárny lze tisknout v nabídce faxu z obrazovky **Odkaz na paměť (Memory reference)**.

■ [Tisk dokumentů z paměti tiskárny](#)

►► **Poznámka**

- Chcete-li přijaté faxy automaticky vytisknout, vyberte v nabídce **Nastavení faxu (FAX settings)** v části **Nastavení automatického tisku (Auto print settings)** u položky **Přijaté dokumenty (Received documents)** možnost **Tisk (Print)**.

■ [Nastavení faxu](#)

- Pokud jste nevytiskli fax uložený v paměti tiskárny (např. proto, že se stisknutím tlačítka **Zastavit (Stop)** problém nevyřešil), můžete fax uložený v paměti tiskárny odstranit nebo vytisknout později.

	<p>■ Dokument uložený v paměti tiskárny</p>
<p>Obsazeno/ žádný signál (Busy/no signal)</p>	<ul style="list-style-type: none"> • Číslo příjemce, které jste vytočili, je obsazeno. Chvíli počkejte a znovu vytočte číslo. ■ Opětovné odeslání faxů (opakované vytočení obsazeného čísla) • Faxové nebo telefonní číslo, které jste vytočili, je nesprávné. Zkontrolujte faxové nebo telefonní číslo a znovu je vytočte. • Faxové zařízení příjemce volání nepřijalo (po všech pokusech o automatické opakované vytočení). Kontaktujte příjemce a požádejte jej, aby zkontroloval své faxové zařízení. Při volání do zámoří přidejte k registrovanému číslu pauzy. • Příjemce nepoužívá tiskárnu se standardem G3. Tato tiskárna nemůže odesílat dokumenty do faxového zařízení, které není kompatibilní se standardem G3, ani z něj dokumenty přijímat. Kontaktujte příjemce a požádejte jej, aby zkontroloval, zda je jeho faxové zařízení kompatibilní se standardem G3. • Nastavení tónové nebo pulsní volby v tiskárně je nesprávné. Nastavte tiskárnu tak, aby odpovídala používané telefonní lince. ■ Nastavení typu telefonní linky
<p>Paměť je plná. (Memory is full.)</p>	<p>Paměť je plná, protože tiskárna odeslala či přijala příliš mnoho dokumentů nebo dokument s mnoha detaily.</p> <p>Vytiskněte přijaté faxy uložené v paměti tiskárny nebo je uložte na jednotku USB Flash a odstraňte je z paměti tiskárny. ■ Dokument uložený v paměti tiskárny</p> <p>Odesíláte-li fax, odešlete jej znovu. Bude-li se tato zpráva zobrazovat i nadále, odstraňte faxy uložené v paměti tiskárny, před odesláním faxy rozdělte a odešlete je znovu.</p> <p>Pokud jste příjemcem faxu, požádejte odesílatele, aby je odeslal znovu.</p>
<p>Čekání na zpracování dokum. (Awaiting document processing.)</p>	<ul style="list-style-type: none"> • Přijaté faxy se automaticky neuložily na jednotku USB Flash, protože jednotka USB Flash nebyla vložena nebo na ni nebylo možné zapisovat. Přijaté dokumenty jsou ukládány do paměti tiskárny. Vložte zapisovatelnou jednotku USB Flash a na tuto jednotku USB Flash uložte přijaté faxy ručně. ■ Uložení dokumentu v paměti tiskárny na jednotku USB Flash • Přijaté faxy nebyly přesměrovány do sdílené složky v počítači, protože tiskárna není připojena k počítači nebo došlo ke změně nastavení sdílené složky. Přijaté dokumenty jsou ukládány do paměti tiskárny. Připojte tiskárnu k počítači a přijaté faxy předejte do sdílené složky v počítači ručně. ■ Předávání dokumentu v paměti tiskárny do sdílené složky v počítači <p>Po uložení na jednotku USB Flash, předání do sdílené složky v počítači nebo vytištění odstraňte nepotřebné faxy z paměti tiskárny. ■ Odstranění dokumentů z paměti tiskárny</p>
<p>Info o faxu neodpovídá. (FAX info)</p>	<p>Vysílání bylo zrušeno, protože se tiskárně nepodařilo zjistit informace o faxovém zařízení příjemce nebo tyto informace neodpovídaly vytáčenému číslu. Tato zpráva se zobrazí v případě, že je položka Ověřit informace o příjmu faxů (Check RX FAX information) pro možnost Nastavení zabezpečení (Security control) v části Nastavení faxu (FAX settings) nastavena na hodnotu ZAP (ON).</p>

does not match.)	Podrobnosti naleznete v části Omezení rizika odeslání faxu nesprávnému příjemci .
Příjem odmítnut. (Reception rejected.)	<p>Příjem byl odmítnut, protože přijímaný fax odpovídá některé podmínce odmítnutí faxu zadané v nastavení položky Odmítnutí příjmu faxu (FAX reception reject) pro možnost Nastavení zabezpečení (Security control) v části Nastavení faxu (FAX settings).</p> <p>Podrobnosti naleznete v části Odmítnutí příjmu faxu.</p>
Čekání na výstup zprávy... (Waiting for report output...)	<p>Pokud tiskárna při příjmu faxu splní některé z následujících podmínek, tiskárna nebude moci vytisknout hlášení. Po vyřešení problému popsáním způsobem se hlášení automaticky vytisknou.</p> <ul style="list-style-type: none"> • Množství zbývajících inkoustu nepostačuje k tisku hlášení: <ul style="list-style-type: none"> Vyměňte nádržku s inkoustem. ■ Výměna nádržek s inkoustem • Došel papír: <ul style="list-style-type: none"> Založte další papír a stiskněte tlačítko OK. • Je vložen papír jiné velikosti než velikosti zadané v položce Vel. str. (Page size) v nabídce Nastavení faxového papíru (FAX paper settings): <ul style="list-style-type: none"> Vložte papír stejné velikosti, která je vybrána v nabídce Vel. str. (Page size), a stiskněte tlačítko OK. • Stiskli jste tlačítko Zastavit (Stop), které slouží ke zrušení tisku hlášení: <ul style="list-style-type: none"> Chcete-li pokračovat v tisku hlášení, stiskněte tlačítko DOMŮ (HOME) a vyberte možnost FAX.

Zobrazí se zpráva

Tato část popisuje některé z chyb nebo zpráv, které se mohou zobrazit.

►► Poznámka

- U některých chyb se na obrazovce počítače nebo displeji LCD zobrazí kód podpory (číslo chyby). Podrobnosti o chybách s kódy podpory naleznete v části [Seznam kódů podpory pro případ chyby](#).

Pokud se zpráva zobrazí na displeji LCD, zkontrolujte následující.

- [Na displeji LCD se zobrazí zpráva](#)

Pokud se zpráva zobrazí v počítači, zkontrolujte následující.

- [Je zobrazena chyba o automatickém oboustranném tisku](#)
- [Zobrazení chyby v důsledku odpojení napájecího kabelu \(systém Windows\)](#)
- [Chyba zápisu/Chyba výstupu/Chyba komunikace \(systém Windows\)](#)
- [Další chybové zprávy \(systém Windows\)](#)
- [Zobrazí se obrazovka Inkjet Printer/Scanner/Fax Extended Survey Program \(systém Windows\)](#)
- [Zobrazí se ikona programu Inkjet Printer/Scanner/Fax Extended Survey Program \(Mac OS\)](#)



Na displeji LCD se zobrazí zpráva



Přečtěte si zprávu a proveďte příslušnou akci.

- **Data podporovaných typů nejsou uložena. (Data of supported types are not saved.)**
 - Na jednotce USB Flash není uložen žádný obrázek ani dokument, který by tato tiskárna mohla přečíst.
 - Tiskárna nerozpozná soubor, pokud název souboru nebo cesta obsahují určité znaky. Používejte pouze alfanumerické znaky.
 - Fotografická data upravená nebo zpracovaná na počítači musí být vytištěna z počítače.

►► Poznámka

- Je-li vybrána fotografie, která byla zpracována pomocí počítače, zobrazí se na displeji LCD otazník.

- **Určený soubor PDF nelze tisknout. Při skenování souboru došlo k chybě, formát není podporován nebo je soubor příliš velký. (Cannot print the specified PDF file. An error has occurred while scanning the file, or the format is not supported, or the file is too large.)**
 - Zkontrolujte, zda lze soubor PDF vytisknout z jednotky USB Flash. Další informace naleznete v části [Tisk dokumentů \(souborů PDF\) uložených na jednotce USB Flash](#).

►► Poznámka

- Názvy souborů PDF se zobrazují i tehdy, pokud tyto soubory nelze z jednotky USB Flash vytisknout. Doporučujeme zkontrolovat, zda lze tyto soubory vytisknout. Soubory PDF nelze vytisknout, pokud se jich týká některá z následujících podmínek.

- U souboru PDF, který chcete vytisknout, se nezobrazí obrazovka **Podrobnosti (Details)**.
- Jiné položky než název tiskárny nebo **IJ Scan Utility** se zobrazí v části **Vytvořeno (Created with)** na obrazovce **Podrobnosti (Details)**.
- Na obrazovce náhledu je zobrazen otazník.

◦ Data upravená nebo zpracovaná v počítači musí být vytištěna z počítače.



- **Tento konkrétní soubor PDF obsahuje netisknutelná data. Může se stát, že některé části nebudou vytištěny. (The specified PDF file contains unprintable data. Some portions may not be printed.)**

Před dokončením tisku souboru PDF, který obsahuje mnoho ilustrací nebo obrázků ve vysokém rozlišení, může dojít ke ztrátě dat nebo zastavení tisku. V takovém případě tiskněte z počítače.

- **Zkontrolujte velikost stránky a vyberte možnost . (Check the page size and select ,.)**

Formát vloženého papíru se liší od formátu zadaného v nastavení velikosti papíru.

Vložte papír stejného formátu jako formát zadaný v nastavení velikosti papíru a stiskněte tlačítko **OK**.

- **Napájení nebylo naposledy vypnuto správně. Při vypínání stiskněte tlačítko . (Power was not turned off correctly the last time. Press the  button when turning power off.)**

Pravděpodobně došlo k odpojení tiskárny, když byla ještě zapnutá.

Stiskněte tlačítko **OK**.

»»» Poznámka

- Pokyny ke správnému odpojení tiskárny naleznete v části [Odpojení zařízení](#).

- **Napájecí kabel byl odpojen, neodeslané nebo přijaté dok. v paměti byly ztraceny. (The power cord has been unplugged and unsent/received docs in memory have been lost.)**

Došlo k výpadku napájení nebo odpojení napájecího kabelu, když byly v paměti tiskárny uloženy faxy.

»»» Důležité

- Dojde-li k výpadku napájení nebo odpojení tiskárny, budou všechny faxy uložené v paměti tiskárny odstraněny.

Pokyny k odpojení tiskárny naleznete v části [Odpojení zařízení](#).

Stiskněte tlačítko **OK**.

Po stisknutí tlačítka **OK** se vytiskne seznam faxů odstraněných z paměti tiskárny (HLASENI O VYMAZANI PAMETI (MEMORY CLEAR REPORT)).

Podrobné informace naleznete v části [Souhrn hlášení a seznamů](#).

- **Připojení k serveru nelze navázat. Chvíli vyčkejte a pak operaci opakujte. (Cannot connect to the server. Please wait a while and try again.)**

Tiskárnu nelze připojit k serveru z důvodu chyby komunikace.

Stiskněte tlačítko **OK** a pokus po chvíli zopakujte.

Je zobrazena chyba o automatickém oboustranném tisku

A

Kontrola Prostudujte si část [Potíže při automatickém oboustranném tisku](#) a proveďte příslušnou akci.

Zobrazení chyby v důsledku odpojení napájecího kabelu (systém Windows)

A

Pravděpodobně došlo k odpojení tiskárny, když byla zapnutá.

Přečtěte si chybovou zprávu zobrazenou v počítači a klepněte na tlačítko **OK**.

Tiskárna zahájí tisk.

Pokyny k odpojení napájecího kabelu naleznete v části [Odpojení zařízení](#).

Důležité

- Pokud tiskárnu odpojíte, budou všechny faxy uložené v paměti tiskárny odstraněny.

Chyba zápisu/Chyba výstupu/Chyba komunikace (systém Windows)

A

Kontrola 1 Pokud kontrolka **NAPÁJENÍ (POWER)** nesvítí, zkontrolujte, zda je tiskárna zapojena do sítě a zapnuta.

Kontrolka **NAPÁJENÍ (POWER)** bliká v průběhu inicializace tiskárny. Počkejte, než kontrolka **NAPÁJENÍ (POWER)** přestane blikat a zůstane rozsvícená.

Kontrola 2 Ujistěte se, že je v ovladači tiskárny nastaven správný port tiskárny.

* V následujících pokynech znamená „XXX“ název vaší tiskárny.

1. Přihlaste se k uživatelskému účtu s oprávněním správce.
2. Upravte následující nastavení.
 - V systému Windows 10 klepněte pravým tlačítkem na tlačítko **Start** a vyberte postupně položky **Ovládací panely (Control Panel) > Zobrazit zařízení a tiskárny (View devices and printers)**.

- V systému Windows 8.1 nebo Windows 8 klepněte na ovládací tlačítko **Nastavení (Settings)** a vyberte možnost **Ovládací panely (Control Panel)** na **ploše (Desktop)** a poté vyberte možnosti **Hardware a zvuk (Hardware and Sound) > Zařízení a tiskárny (Devices and Printers)**.
 - V systému Windows 7 vyberte v nabídce **Start** možnost **Zařízení a tiskárny (Devices and Printers)**.
 - V systému Windows Vista klepněte postupně na položky **Start > Ovládací panely (Control Panel) > Hardware a zvuk (Hardware and Sound) > Tiskárny (Printers)**.
3. Otevřete vlastnosti ovladače tiskárny.
- V systému Windows 10, Windows 8.1, Windows 8 nebo Windows 7 klepněte pravým tlačítkem na ikonu „Canon XXX series Printer“ (kde „XXX“ je název tiskárny) a vyberte možnost **Vlastnosti tiskárny (Printer properties)**.
 - V systému Windows Vista klepněte pravým tlačítkem na ikonu „Canon XXX series Printer“ („XXX“ je název tiskárny) a vyberte možnost **Vlastnosti (Properties)**.
4. Klepněte na kartu **Porty (Ports)** a zkontrolujte nastavení portu.

Ujistěte se, že v nastavení **Tisk do následujících portů (Print to the following port(s))** je vybrán port s názvem USBnnn (kde n je číslo) a že sloupec **Tiskárna (Printer)** obsahuje položku „Canon XXX series Printer“.

- Je-li nastavení nesprávné:

Přeinstalujte ovladače MP Drivers pomocí instalačního disku CD-ROM nebo pomocí zdrojů dostupných na webu Canon.

- Pokud je tiskárna připojena k počítači kabelem USB, tisk se nespustí, ani když je vybrán port s názvem „USBnnn“:

V systému Windows 8.1 nebo Windows 8 spusťte klepnutím na položku **My Printer** na obrazovce **Start** nástroj **My Printer**. Pokud se na **úvodní (Start)** obrazovce položka **My Printer** nezobrazuje, vyberte ovládací tlačítko **Hledat (Search)** a vyhledejte text „**My Printer**“.

V nabídce **Diagnostikovat a opravit tiskárnu (Diagnose and Repair Printer)** nastavte správný port tiskárny. Podle pokynů na obrazovce nastavte správný port tiskárny a poté vyberte název tiskárny.

V systému Windows 7 nebo Windows Vista klikněte na nabídku **Start** a vyberte položky **Všechny programy (All programs)**, **Canon Utilities**, **Canon My Printer**, **Canon My Printer** a **Diagnostikovat a opravit tiskárnu (Diagnose and Repair Printer)**. Podle pokynů na obrazovce nastavte správný port tiskárny a poté vyberte název tiskárny.

Pokud nebude problém vyřešen, ovladače MP Drivers znovu přeinstalujte pomocí instalačního disku CD-ROM nebo pomocí zdrojů dostupných na webu Canon.

Kontrola 3 Ujistěte se, že je tiskárna správně připojena k počítači.

Pokud využíváte kabel USB, ověřte, zda je řádně připojen k tiskárně i k počítači. Po řádném připojení kabelu USB ověřte následující:

- Pokud používáte převáděcí zařízení, např. rozbočovač USB, rozpojte jej, připojte tiskárnu přímo k počítači a tisk opakujte. Pokud se tisk spustí normálně, spočívá problém v převáděcím zařízení. Obratěte se na prodejce převáděcího zařízení.
- Mohlo také dojít k potížím s kabelem USB. Vyměňte kabel USB a tisk zopakujte.

Používáte-li tiskárnu v síti LAN, zkontrolujte, zda je tiskárna správně nastavena k použití v síti.

Kontrola 4 Zkontrolujte, zda jsou ovladače MP Drivers nainstalovány správně.

Odinstalujte ovladače MP Drivers podle postupu popsaného v části [Odstranění nepotřebných ovladačů MP Drivers](#) a pomocí instalačního disku CD-ROM nebo pomocí zdrojů dostupných na webu společnosti Canon ovladače znovu nainstalujte.

Kontrola 5 Je-li tiskárna připojena k počítači pomocí kabelu USB, zkontrolujte stav zařízení v počítači.

Podle níže uvedených pokynů zkontrolujte stav zařízení.

1. V počítači otevřete Správce zařízení, jak je znázorněno níže.

Pokud se zobrazí obrazovka **Řízení uživatelských účtů (User Account Control)**, postupujte podle pokynů na obrazovce.

- V systému Windows 10 klepněte pravým tlačítkem na tlačítko **Start** a vyberte možnost **Správce zařízení (Device Manager)**.
 - V systému Windows 8.1 nebo Windows 8 klepněte na ovládací tlačítko **Nastavení (Settings)** a vyberte možnost **Ovládací panely (Control Panel)** na **ploše (Desktop)** a poté možnosti **Hardware a zvuk (Hardware and Sound)** > **Správce zařízení (Device Manager)**.
 - V systému Windows 7 nebo Windows Vista klepněte postupně na položky **Ovládací panely (Control Panel)**, **Hardware a zvuk (Hardware and Sound)** a **Správce zařízení (Device Manager)**.
2. Poklepejte na možnost **Řadiče sběrnice USB (Universal Serial Bus controllers)** a poté na položku **Podpora tisku přes sběrnici USB (USB Printing Support)**.

Pokud se obrazovka **Podpora tisku přes sběrnici USB – Vlastnosti (USB Printing Support Properties)** neotevře, zkontrolujte, zda je tiskárna připojena k počítači.

 **Kontrola 3** [Ujistěte se, že je tiskárna správně připojena k počítači.](#)

3. Klepněte na kartu **Obecné (General)** a vyhledejte potíže se zařízením.

Zobrazí-li se chyba zařízení, její řešení najdete v nápovědě k systému Windows.

Další chybové zprávy (systém Windows)



Kontrola Pokud se mimo okno monitoru stavu tiskárny zobrazí chybová zpráva, zkontrolujte následující:

- „**Zařazování neproběhlo úspěšně z důvodu nedostatku místa na disku (Could not spool successfully due to insufficient disk space)**“
Odstraňte nepotřebné soubory, abyste uvolnili místo na disku.
- „**Zařazování neproběhlo úspěšně z důvodu nedostatku paměti (Could not spool successfully due to insufficient memory)**“
Ukončete ostatní aplikace, a uvolněte tak paměť.
Pokud stále nelze tisknout, restartujte počítač a tisk opakujte.
- „**Nebyl nalezen ovladač tiskárny (Printer driver could not be found)**“

Odinstalujte ovladače MP Drivers podle postupu popsaného v části [Odstranění nepotřebných ovladačů MP Drivers](#) a pomocí instalačního disku CD-ROM nebo pomocí zdrojů dostupných na webu společnosti Canon ovladače znovu nainstalujte.

- „**Nebylo možné vytisknout název aplikace (Could not print Application name)** - Název souboru“
Opakujte tisk po skončení aktuální úlohy.

Q Zobrazí se obrazovka Inkjet Printer/Scanner/Fax Extended Survey Program (systém Windows)

A

Pokud nainstalujete program Inkjet Printer/Scanner/Fax Extended Survey Program, tak se každý měsíc po dobu deseti let bude zobrazovat obrazovka s žádostí o povolení odeslat informace o používání tiskárny.

Přečtěte si informace na obrazovce a postupujte podle níže uvedených pokynů.

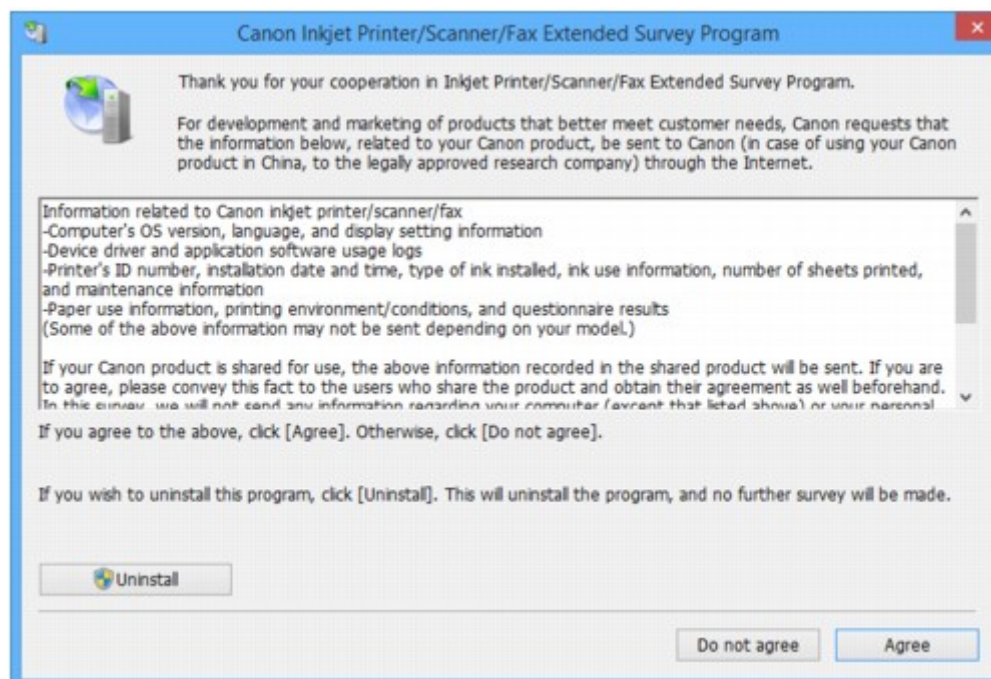

- **Pokud souhlasíte s účastí v průzkumu:**

Klepněte na možnost **Souhlasím (Agree)** a pokračujte podle pokynů na obrazovce. Informace o používání tiskárny budou zaslány prostřednictvím internetu. Po dokončení operace se budou informace odesílat automaticky a obrazovka s potvrzením se již nezobrazí.

»»» Poznámka

- Při odesílání informací se může zobrazit upozornění (například zpráva týkající se zabezpečení internetu). Zkontrolujte, zda je název programu „IJPLMUI.exe“, a proces povolte.
- Pokud zrušíte označení políčka **Od příště odesílat automaticky (Send automatically from the next time)**, nebudou se informace zasílat automaticky a při příštím průzkumu se opět zobrazí

obrazovka s potvrzením. Postup automatického odeslání informací naleznete v tématu [Změna nastavení obrazovky s potvrzením](#).

• **Pokud s účastí v průzkumu nesouhlasíte:**

Klepněte na tlačítko **Nesouhlasím (Do not agree)**. Obrazovka s potvrzením se zavře a průzkum bude vynechán. Obrazovka s potvrzením se znovu zobrazí za měsíc.

• **Odinstalace programu Inkjet Printer/Scanner/Fax Extended Survey Program:**

Chcete-li odinstalovat program Inkjet Printer/Scanner/Fax Extended Survey Program, klepněte na tlačítko **Odinstalovat (Uninstall)** a postupujte podle pokynů na obrazovce.

• **Změna nastavení obrazovky s potvrzením:**

1. Upravte následující nastavení.

- V systému Windows 10 klepněte pravým tlačítkem na tlačítko **Start** a vyberte možnost **Programy a funkce (Programs and Features)**.
- Používáte-li systém Windows 8.1 nebo Windows 8, z ovládacího tlačítka **Nastavení (Settings)** na ploše (**Desktop**) > **Programy (Programs)** > **Programy a funkce (Programs and Features)** vyberte možnost **Ovládací panely (Control Panel)**.
- V systému Windows 7 nebo Windows Vista klepněte postupně na položky **Start** > **Ovládací panely (Control Panel)** > **Programy (Programs)** > **Programy a funkce (Programs and Features)**.

»»» **Poznámka**

- Při instalaci, odinstalaci nebo spouštění softwaru se může zobrazit dialogové okno s potvrzením či upozorněním.

Toto dialogové okno se zobrazí, pokud jsou k provedení příslušného úkolu požadována oprávnění správce.

Pokud jste přihlášení k účtu s oprávněním správce, postupujte podle pokynů na obrazovce.

2. Vyberte možnost **Canon Extended Survey Program pro inkoustové tiskárny/skener/fax**.

3. Vyberte položku **Změnit (Change)**.

Pokud při postupu podle pokynů na obrazovce vyberete položku **Ano (Yes)**, zobrazí se při příštím průzkumu obrazovka s potvrzením.

Pokud vyberete položku **Ne (No)**, budou informace odesílány automaticky.

»»» **Poznámka**

- Pokud vyberete možnost **Odinstalovat (Uninstall)**, nástroj Inkjet Printer/Scanner/Fax Extended Survey Program se odinstaluje. Postupujte podle pokynů na obrazovce.

 **Zobrazí se ikona programu Inkjet Printer/Scanner/Fax Extended Survey Program (Mac OS)**



Pokud nainstalujete program Inkjet Printer/Scanner/Fax Extended Survey Program, každý měsíc po dobu deseti let se budou odesílat informace o používání tiskárny. Ikona **Inkjet Printer/Scanner/Fax Extended Survey Program** se v době, kdy má dojít k odesílání informací o používání tiskárny, zobrazuje v nabídce Dock.

Klepněte na tuto ikonu, přečtěte si uvedené informace a postupujte podle níže uvedených pokynů.

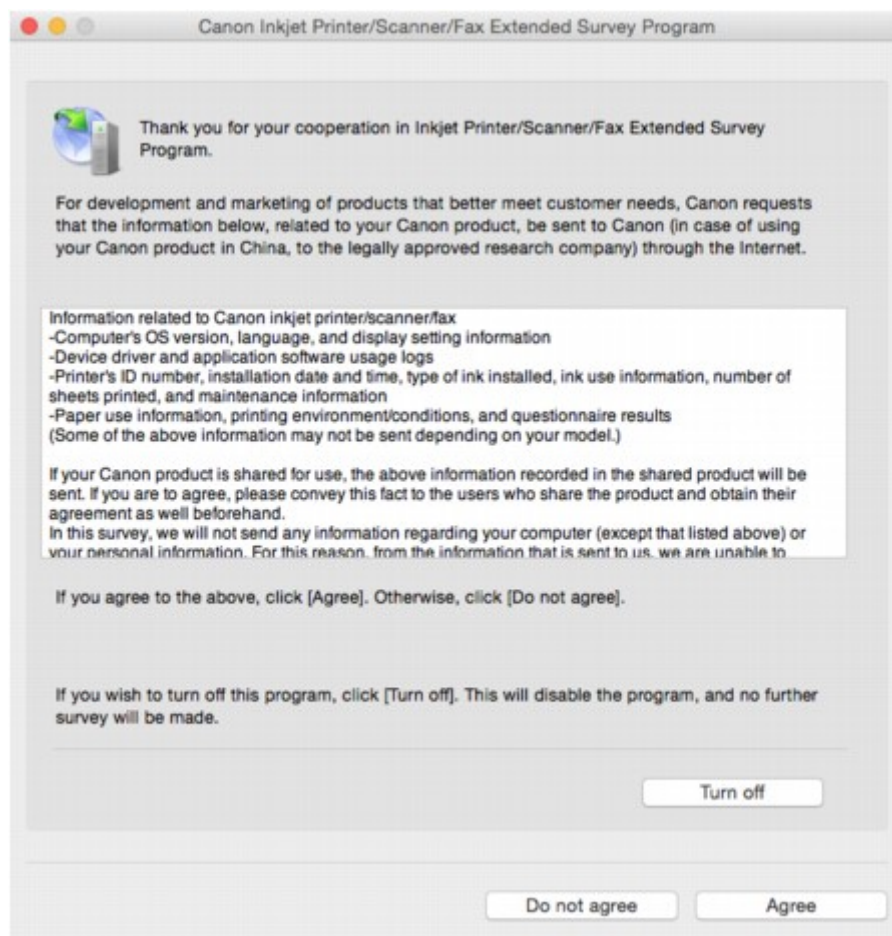

- **Pokud souhlasíte s účastí v průzkumu:**

Klepněte na možnost **Souhlasím (Agree)** a pokračujte podle pokynů na obrazovce. Informace o používání tiskárny budou zaslány prostřednictvím internetu. Po dokončení operace se budou informace odesílat automaticky a obrazovka s potvrzením se již nezobrazí.

»»» Poznámka

- Pokud zrušíte zaškrtnutí políčka **Od příště odesílat automaticky (Send automatically from the next time)**, nebudou informace zasílány automaticky a v Docku se při každém dalším průzkumu zobrazí ikona programu **Inkjet Printer/Scanner/Fax Extended Survey Program**.

- **Pokud s účastí v průzkumu nesouhlasíte:**

Klepněte na tlačítko **Nesouhlasím (Do not agree)**. Obrazovka s potvrzením se zavře a průzkum bude vynechán. Obrazovka s potvrzením se znovu zobrazí za měsíc.

- **Postup zastavení odesílání informací:**

Klepněte na tlačítko **Turn off**. Program Inkjet Printer/Scanner/Fax Extended Survey Program se tím ukončí a informace nebudou odeslány. Pokyny k obnovení průzkumu naleznete v části [Změna nastavení](#).

- **Oinstalace programu Inkjet Printer/Scanner/Fax Extended Survey Program:**

1. Ukončení programu Inkjet Printer/Scanner/Fax Extended Survey Program.

- **Změna nastavení:**

2. V nabídce **Spustit (Go)** nástroje Finder vyberte položku **Aplikace (Applications)**, poklepejte na složku **Canon Utilities** a poté na složku **Inkjet Extended Survey Program**.
3. Soubor **Canon Inkjet Printer/Scanner/Fax Extended Survey Program.app** přesuňte do **Koše (Trash)**.
4. Restartujte počítač.

Koš (Trash) vysypejte a restartujte počítač.

- **Změna nastavení:**

Chcete-li při každém odesílání informací o používání tiskárny zobrazit obrazovku s potvrzením, případně pokud chcete průzkum obnovit, postupujte podle níže uvedených kroků.

1. V nabídce **Spustit (Go)** nástroje Finder vyberte položku **Aplikace (Applications)**, poklepejte na složku **Canon Utilities** a poté na složku **Inkjet Extended Survey Program**.
2. Poklepejte na ikonu **Canon Inkjet Printer/Scanner/Fax Extended Survey Program**.

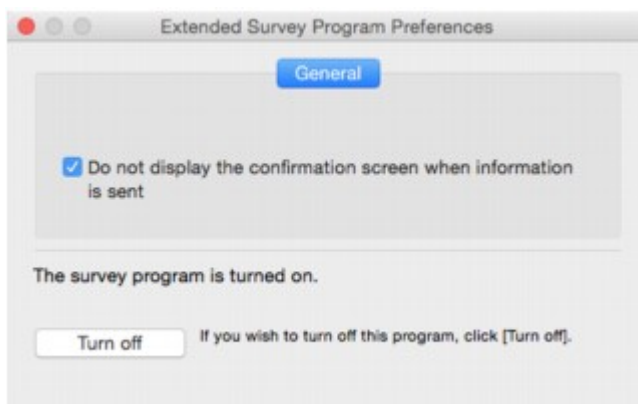

- **Do not display the confirmation screen when information is sent:**

Pokud zaškrtnete toto políčko, budou informace odesílány automaticky.

Pokud toto políčko označené není, zobrazí se v nabídce Dock v době dalšího průzkumu ikona **Inkjet Printer/Scanner/Fax Extended Survey Program**. Klepněte na tuto ikonu a postupujte podle pokynů na obrazovce.

- **Tlačítko Turn off/Turn on:**

Klepnutím na tlačítko **Turn off** ukončíte program Inkjet Printer/Scanner/Fax Extended Survey Program.

Klepnutím na tlačítko **Turn on** program Inkjet Printer/Scanner/Fax Extended Survey Program znovu spustíte.

Pokud problém nelze vyřešit

Pokud došlo k potížím, které nelze vyřešit podle pokynů uvedených v této kapitole, kontaktujte společnost Canon prostřednictvím její stránky s podporou na webu Canon nebo se obraťte na nejbližší servisní středisko společnosti Canon.

Pracovníci podpory společnosti Canon jsou školeni pro poskytování technické podpory ke spokojenosti zákazníků.

Upozornění

- Pokud z tiskárny vycházejí neobvyklé zvuky, kouř nebo zápach, okamžitě ji vypněte. Odpojte tiskárnu a obraťte se na svého prodejce nebo na nejbližší servisní středisko společnosti Canon. Nepokoušejte se tiskárnu opravovat nebo rozebírat sami.
- Případný pokus o opravu nebo rozebrání tiskárny povede k zneplatnění záruky (bez ohledu na dobu jejího trvání).

Než se obrátíte na servisní středisko, připravte si následující údaje:

- Název produktu
(Název tiskárny je uvedený na přední straně obálky instalační příručky.)
- Výrobní číslo (viz instalační příručka)
- Podrobné údaje o problému
- Kroky, kterými jste se pokusili problém vyřešit, a jejich výsledky

Seznam kódů podpory pro případ chyby

Pokud dojde k některé chybě, zobrazí se na displeji LCD a obrazovce počítače kód podpory.

Tento kód podpory udává číslo chyby a zobrazí se společně s chybovou zprávou.

Pokud dojde k chybě, zkontrolujte kód podpory zobrazený na displeji LCD a obrazovce počítače a proveďte příslušné kroky.

Na displeji LCD a obrazovce počítače se zobrazí kód podpory

- **1000 až 1ZZZ**

[1003](#) [1200](#) [1300](#) [1303](#) [1309](#) [1310](#)

[1313](#) [1314](#) [1319](#) [1575](#) [1600](#) [1660](#)

[1688](#) [1700](#) [1701](#) [1754](#) [1755](#) [1871](#)

[1890](#)

- **2000 až 2ZZZ**

[2001](#) [2002](#) [2110](#) [2120](#) [2500](#) [2700](#)

[2801](#) [2802](#) [2803](#)

- **3000 až 3ZZZ**

[3401](#) [3402](#) [3403](#) [3404](#) [3405](#) [3406](#)

[3407](#) [3408](#) [3410](#) [3411](#) [3412](#) [3413](#)

[3414](#) [3415](#) [3416](#) [3417](#) [3418](#) [3419](#)

[3420](#) [3421](#) [3422](#) [3423](#) [3424](#) [3425](#)

[3434](#) [3435](#) [3436](#) [3437](#)

- **4000 až 4ZZZ**

[4100](#) [4103](#)

- **5000 až 5ZZZ**

[5011](#) [5012](#) [5040](#) [5050](#) [5100](#) [5102](#)

[5103](#) [5104](#) [5105](#) [5200](#) [5203](#) [5204](#)

[5205](#) [5206](#) [5207](#) [5208](#) [5209](#) [5400](#)

[5500](#) [5501](#) [5B00](#) [5B01](#) [5C01](#)

- **6000 až 6ZZZ**

[6000](#) [6500](#) [6502](#) [6800](#) [6801](#) [6900](#)

[6901](#) [6902](#) [6910](#) [6911](#) [6930](#) [6931](#)

[6932](#) [6933](#) [6936](#) [6937](#) [6938](#) [6939](#)

[693A](#) [6940](#) [6941](#) [6942](#) [6943](#) [6944](#)

[6945](#) [6946](#)

- **7000 až 7ZZZ**

[7100](#) [7200](#) [7201](#) [7203](#) [7204](#) [7205](#)

- **9000 až 9ZZZ**

[9000](#) [9500](#)

- **A000 až ZZZZ**

[B202](#) [B203](#) [B204](#) [B205](#) [B502](#) [B503](#)

[B504](#) [C000](#)

Informace o kódech podpory spojených s uvíznutím papíru naleznete také v části [Seznam kódů podpory pro případ chyby \(uvíznutí papíru\)](#).

Seznam kódů podpory pro případ chyby (uvíznutí papíru)

Dojde-li k uvíznutí papíru, vyjměte jej podle vhodného postupu uvedeného níže.

- Pokud dojde k uvíznutí papíru uvnitř předního krytu:
 - [1300](#)
- Pokud dojde k uvíznutí papíru uvnitř zadního krytu:
 - [1303](#)
- Pokud papír uvíznul uvnitř zadního krytu v momentě, kdy tiskárna vtáhla potištěný papír:
 - [1313](#)
- Pokud během automatického oboustranného tisku uvíznul papír uvnitř zadního krytu:
 - [1314](#)
- Pokud se v podavači ADF (automatickém podavači dokumentů) vzpříčil dokument:
 - [2801](#)
- Ostatní než výše uvedené případy:
 - [Ostatní případy](#)

1300

Příčina

Papír uvíznul uvnitř předního krytu.

Jak postupovat?

Pokud uvíznul papír uvnitř předního krytu, vyjměte jej podle následujících pokynů.

»»» Důležité

- Napájení tiskárny nelze vypnout v okamžiku příjmu či odesílání faxu nebo v případě, že je v paměti tiskárny uložen přijatý nebo neodeslaný fax.

Ujistěte se, že tiskárna dokončila odesílání nebo příjem všech faxů a vypněte ji. Během vypínání tiskárnu neodpojujte.

Pokud odpojíte napájecí kabel, budou všechny faxy uložené v paměti tiskárny odstraněny.

»»» Poznámka

- Pokud dojde během tisku k uvíznutí papíru a potřebujete tiskárnu vypnout, abyste jej mohli odstranit, před vypnutím tiskárny zastavte tisk stisknutím tlačítka **Zastavit (Stop)**.

1. Otevřete přední kryt.

»»» Důležité

- Nedotýkejte se průhledné fólie (A) ani bílého pásu (B).

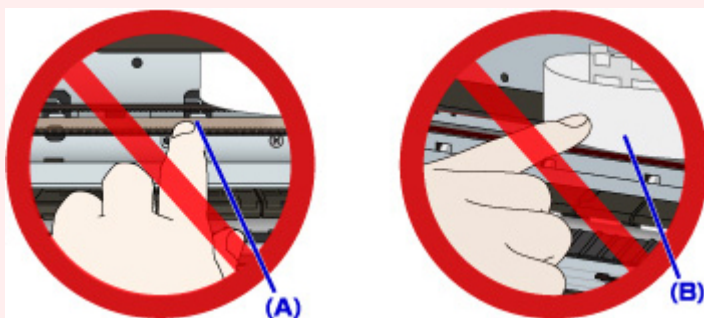

Pokud byste tyto části znečistili nebo poškrábali dotykem papíru nebo rukou, mohlo by dojít k poškození tiskárny.

2. Zkontrolujte, zda pod držákem tiskové hlavy neuvízl papír.

Pokud pod držákem tiskové hlavy uvízl papír, přesuňte držák tiskové hlavy podle okolností zcela k pravému nebo levému okraji tak, aby bylo možno papír vyjmout.

Při přesouvání držáku tiskové hlavy zatlačte koncečky prstů na pravou či levou stranu držáku tiskové hlavy a pomalu jej vysuňte zcela na pravou nebo levou stranu.

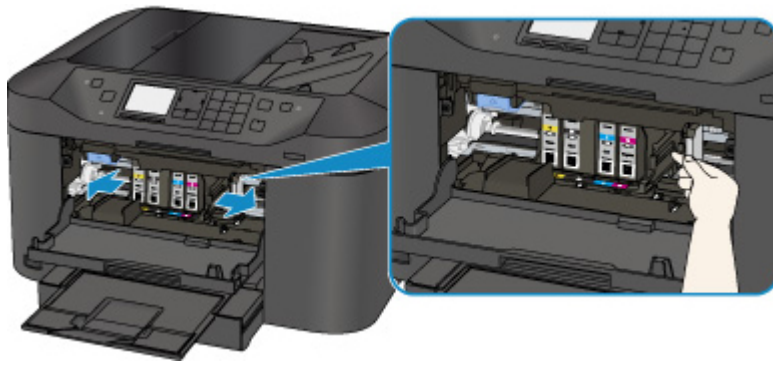

3. Uvznutý papír uchopte pevně oběma rukama.

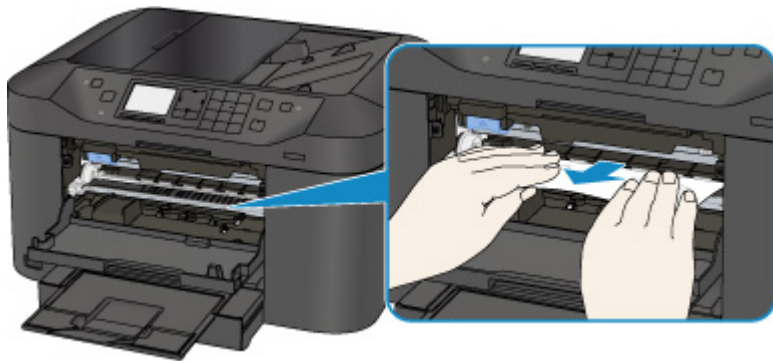

Pokud se papír stočil, vytáhněte jej ven.

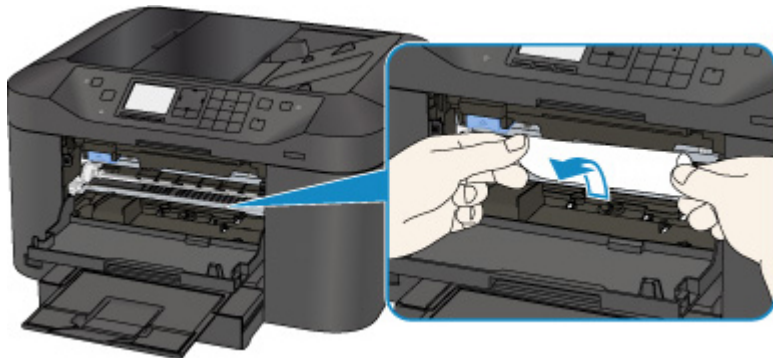

4. Pomalu vytáhněte papír tak, aby se nepřetrhl.

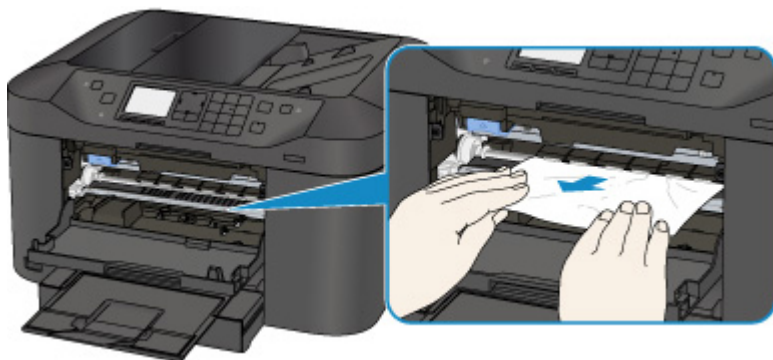

5. Zkontrolujte, zda je odstraněn veškerý uvznutý papír.

Pokud se papír při vytahování trhá, může v tiskárně kousek papíru zůstat. Zkontrolujte následující body a zbývající papír vyjměte.

- Zůstal papír pod držákem tiskové hlavy?
- Zůstaly v tiskárně malé kousky papíru?
- Zůstal uvnitř tiskárny v prázdném prostoru vlevo či vpravo (C) nějaký papír?

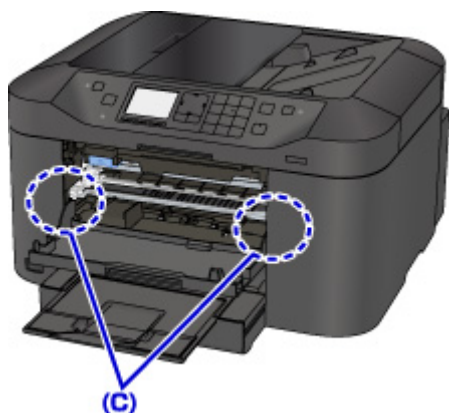

6. Zavřete přední kryt.

7. Stiskněte tlačítko **OK** na tiskárně.

- Pokud se papír zasekl během tisku faxů nebo tisku hlášení týkajícího se faxu:

Po odstranění chyby uvíznutí papíru a stisknutí tlačítka **OK** na tiskárně obnoví tiskárna tisk od strany, na které došlo k uvíznutí papíru.

- Pokud se papír zasekl během tisku z počítače nebo během probíhajícího kopírování:

Po odstranění chyby uvíznutí papíru a klepnutí na možnost **OK** na displeji LCD tiskárny tato tiskárna obnoví tisk od další strany, u které došlo k uvíznutí papíru.

Strana, na které se papír zasekl, se nevytiskne, proto v případě potřeby opakujte tisk.

Pokud k uvíznutí papíru došlo během probíhajícího oboustranného tisku nebo oboustranného kopírování, po odstranění chyby uvíznutí papíru a obnovení tisku nemusí být pořadí tisku nebo kopírování podle očekávání. V takovém případě tisk zrušte a opakujte ho od začátku.

Pokud došlo k uvíznutí papíru během probíhajícího tisku s rozvržením stran, kopírování 2 stran na 1 stranu nebo kopírování 4 stran na 1 stranu, po odstranění chyby uvíznutí papíru a obnovení tisku se některé strany nemusí vytisknout. V takovém případě tisk zrušte a opakujte ho od začátku.

- Pokud jste vypnuli tiskárnu během provádění daného opatření při chybě uvíznutí papíru:

Všechny úlohy v tiskové frontě budou zrušeny. Spusťte tisk znovu.

►► Poznámka

- Při vkládání papíru se ujistěte, že používáte vhodný papír a vkládáte ho správně.

Při vkládání papíru zarovnejte vodítka papíru s oběma jeho okraji.

- Pokud se po vyjmutí veškerého uvíznutého papíru a obnovení tisku zobrazí na displeji LCD tiskárny nebo na obrazovce počítače zpráva o uvíznutí papíru, mohl uvnitř tiskárny zůstat kousek papíru. V takovém případě se ujistěte, že uvnitř tiskárny nezůstal žádný kousek papíru.

- Doporučujeme používat k tisku dokumentů s fotografiemi nebo grafikou jiné velikosti papíru než A5/A6. Papír velikosti A5/A6 se může kroutit a na výstupu z tiskárny uvíznout.

Pokud výše uvedený postup problém nevyřeší, obraťte se na nejbližší servisní středisko Canon s žádostí o opravu.

1303

Příčina

Papír uvíznul uvnitř zadního krytu.

Jak postupovat?

Pokud uvíznul papír uvnitř zadního krytu, vyjměte jej podle následujících pokynů.

»» Důležité

- Napájení tiskárny nelze vypnout v okamžiku příjmu či odesílání faxu nebo v případě, že je v paměti tiskárny uložen přijatý nebo neodeslaný fax.

Ujistěte se, že tiskárna dokončila odesílání nebo příjem všech faxů a vypněte ji. Během vypínání tiskárnu neodpojujte.

Pokud odpojíte napájecí kabel, budou všechny faxy uložené v paměti tiskárny odstraněny.

»» Poznámka

- Pokud dojde během tisku k uvíznutí papíru a potřebujete tiskárnu vypnout, abyste jej mohli odstranit, před vypnutím tiskárny zastavte tisk stisknutím tlačítka **Zastavit (Stop)**.

1. Otočte tiskárnu tak, aby zadní strana tiskárny mířila směrem k vám.



2. Pokud zůstal přichycený ochranný materiál zadního krytu, odstraňte jej.

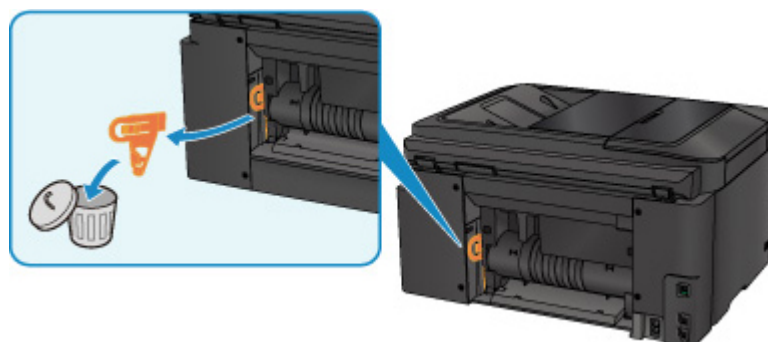

3. Otevřete zadní kryt.

Vysuňte zadní kryt doleva a otevřete jej.

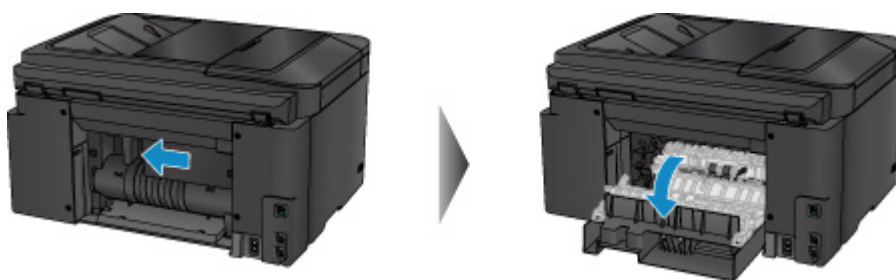

4. Papír pomalu vytáhněte.

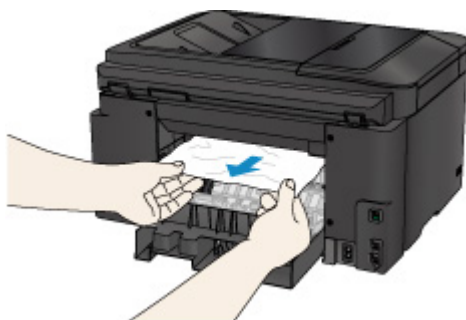

»»» Poznámka

- Nedotýkejte se vnitřních částí tiskárny.
- Pokud nelze papír vytáhnout, postupujte následovně.
 - Vypněte tiskárnu a znovu ji zapněte.
 - Papír bude vysunut automaticky.
 - Vytáhněte výstupní zásobník na papír.
 - Vysunutí papíru bude jednoduché.

5. Pomalu zavřete zadní kryt.

Zadní kryt zavřete a zasuňte jej doprava.

Zasuňte zadní kryt tak, aby se značka Δ na zadním krytu zarovnala se značkou ∇ na tiskárně.

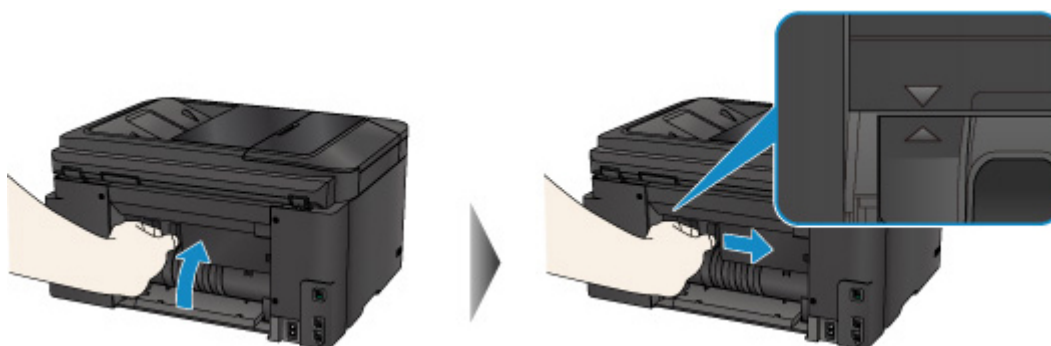

6. Vložte znovu papír a stiskněte na tiskárně tlačítko **OK**.

- Pokud se papír zasekl během tisku faxů nebo tisku hlášení týkajícího se faxu:

Po odstranění chyby uvíznutí papíru a stisknutí tlačítka **OK** na tiskárně obnoví tiskárna tisk od strany, na které došlo k uvíznutí papíru.

- Pokud se papír zasekl během tisku z počítače nebo během probíhajícího kopírování:

Po odstranění chyby uvíznutí papíru a stisknutí tlačítka **OK** na tiskárně obnoví tiskárna tisk od další strany, na které došlo k uvíznutí papíru.

Strana, na které se papír zasekl, se nevytiskne, proto v případě potřeby opakujte tisk.

Pokud k uvíznutí papíru došlo během probíhajícího oboustranného tisku nebo oboustranného kopírování, po odstranění chyby uvíznutí papíru a obnovení tisku nemusí být pořadí tisku nebo kopírování podle očekávání. V takovém případě tisk zrušte a opakujte ho od začátku.

Pokud došlo k uvíznutí papíru během probíhajícího tisku s rozvržením stran, kopírování 2 stran na 1 stranu nebo kopírování 4 stran na 1 stranu, po odstranění chyby uvíznutí papíru a obnovení tisku se některé strany nemusí vytisknout. V takovém případě tisk zrušte a opakujte ho od začátku.

- Pokud jste vypnuli tiskárnu během provádění daného opatření při chybě uvíznutí papíru:

Všechny úlohy v tiskové frontě budou zrušeny. Spusťte tisk znovu.

»» Poznámka

- Při vkládání papíru se ujistěte, že používáte vhodný papír a vkládáte ho správně.

Při vkládání papíru zarovnejte vodítka papíru s oběma jeho okraji.

- Doporučujeme používat k tisku dokumentů s fotografiemi nebo grafikou jiné velikosti papíru než A5/A6. Papír velikosti A5/A6 se může kroutit a na výstupu z tiskárny uvíznout.

Pokud výše uvedený postup problém nevyřeší, obraťte se na nejbližší servisní středisko Canon s žádostí o opravu.

1313

Příčina

Papír uvíznul uvnitř zadního krytu v momentě, kdy tiskárna vtáhla potištěný papír.

Jak postupovat?

Pokud papír uvízl uvnitř zadního krytu v momentě, kdy tiskárna vtáhla potištěný papír, vyjměte jej podle následujícího postupu.

»»» Důležité

- Pokud se potištěný papír hromadí ve výstupním otvoru pro papír, mohla jej tiskárna vsunout dovnitř a papír v tiskárně uvízl. Vyjměte potištěný papír z výstupního zásobníku na papír dříve, než bude obsahovat 75 listů.
- Napájení tiskárny nelze vypnout v okamžiku příjmu či odesílání faxu nebo v případě, že je v paměti tiskárny uložen přijatý nebo neodeslaný fax.

Ujistěte se, že tiskárna dokončila odesílání nebo příjem všech faxů a vypněte ji. Během vypínání tiskárnu neodpojujte.

Pokud odpojíte napájecí kabel, budou všechny faxy uložené v paměti tiskárny odstraněny.

»»» Poznámka

- Pokud dojde během tisku k uvíznutí papíru a potřebujete tiskárnu vypnout, abyste jej mohli odstranit, před vypnutím tiskárny zastavte tisk stisknutím tlačítka **Zastavit (Stop)**.

1. Otočte tiskárnu tak, aby zadní strana tiskárny mířila směrem k vám.

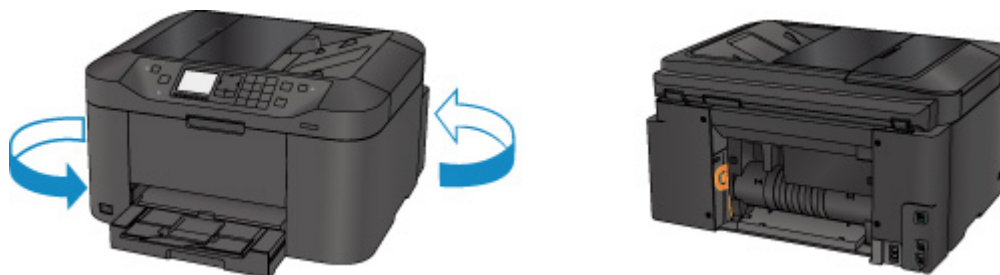

2. Pokud zůstal přichycený ochranný materiál zadního krytu, odstraňte jej.

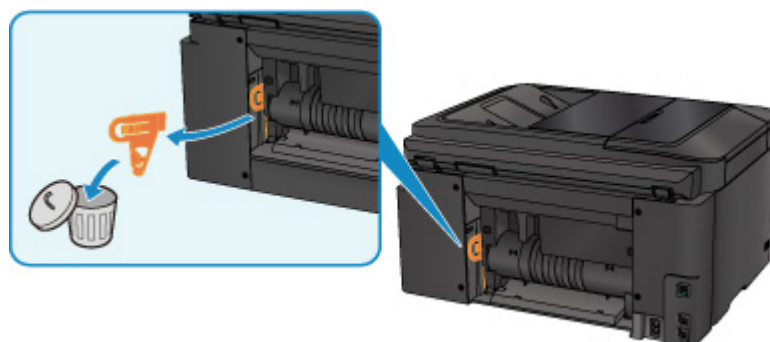

3. Otevřete zadní kryt.

Vysuňte zadní kryt doleva a otevřete jej.

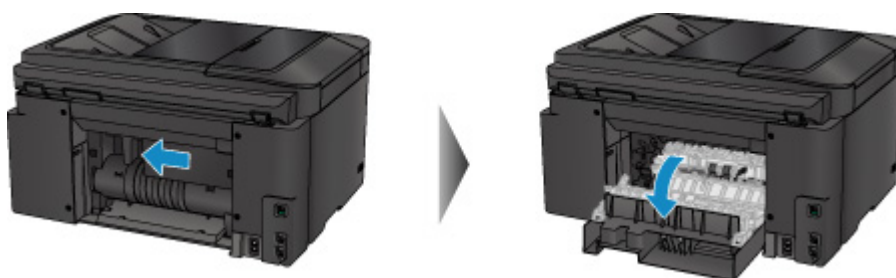

4. Papír pomalu vytáhněte.

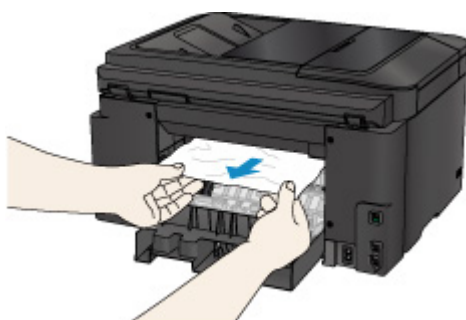

►►► Poznámka

- Nedotýkejte se vnitřních částí tiskárny.
- Pokud nelze papír vytáhnout, postupujte následovně.
 - Vypněte tiskárnu a znovu ji zapněte.
Papír bude vysunut automaticky.
 - Vytáhněte výstupní zásobník na papír.
Vysunutí papíru bude jednoduché.

5. Pomalu zavřete zadní kryt.

Zadní kryt zavřete a zasuňte jej doprava.

Zasuňte zadní kryt tak, aby se značka Δ na zadním krytu zarovnala se značkou ∇ na tiskárně.

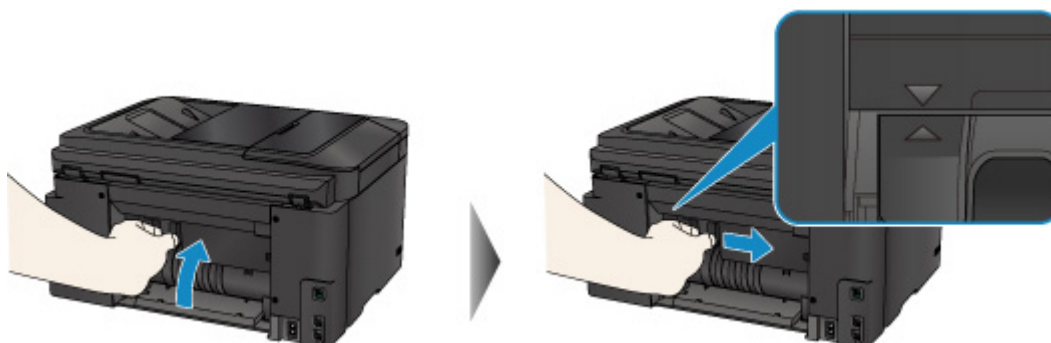

6. Vložte znovu papír a stiskněte na tiskárně tlačítko **OK**.

- Pokud se papír zasekl během tisku faxů nebo tisku hlášení týkajícího se faxu:

Po odstranění chyby uvíznutí papíru a stisknutí tlačítka **OK** na tiskárně obnoví tiskárna tisk od strany, na které došlo k uvíznutí papíru.

- Pokud se papír zasekl během tisku z počítače nebo během probíhajícího kopírování:

Po odstranění chyby uvíznutí papíru a stisknutí tlačítka **OK** na tiskárně obnoví tiskárna tisk od další strany, na které došlo k uvíznutí papíru.

Strana, na které se papír zasekl, se nevytiskne, proto v případě potřeby opakujte tisk.

Pokud k uvíznutí papíru došlo během probíhajícího oboustranného tisku nebo oboustranného kopírování, po odstranění chyby uvíznutí papíru a obnovení tisku nemusí být pořadí tisku nebo kopírování podle očekávání. V takovém případě tisk zrušte a opakujte ho od začátku.

Pokud došlo k uvíznutí papíru během probíhajícího tisku s rozvržením stran, kopírování 2 stran na 1 stranu nebo kopírování 4 stran na 1 stranu, po odstranění chyby uvíznutí papíru a obnovení tisku se některé strany nemusí vytisknout. V takovém případě tisk zrušte a opakujte ho od začátku.

- Pokud jste vypnuli tiskárnu během provádění daného opatření při chybě uvíznutí papíru:

Všechny úlohy v tiskové frontě budou zrušeny. Spusťte tisk znovu.

»» Poznámka

- Při vkládání papíru se ujistěte, že používáte vhodný papír a vkládáte ho správně.

Při vkládání papíru zarovnejte vodítka papíru s oběma jeho okraji.

Pokud výše uvedený postup problém nevyřeší, obraťte se na nejbližší servisní středisko Canon s žádostí o opravu.

1314

Příčina

Během automatického oboustranného tisku uvíznul papír uvnitř zadního krytu.

Jak postupovat?

Pokud papír při automatickém oboustranném tisku uvízl uvnitř zadního krytu, vyjměte jej podle následujícího postupu.

»»» Důležité

- Napájení tiskárny nelze vypnout v okamžiku příjmu či odesílání faxu nebo v případě, že je v paměti tiskárny uložen přijatý nebo neodeslaný fax.
Ujistěte se, že tiskárna dokončila odesílání nebo příjem všech faxů a vypněte ji. Během vypínání tiskárnu neodpojujte.
Pokud odpojíte napájecí kabel, budou všechny faxy uložené v paměti tiskárny odstraněny.

»»» Poznámka

- Pokud dojde během tisku k uvíznutí papíru a potřebujete tiskárnu vypnout, abyste jej mohli odstranit, před vypnutím tiskárny zastavte tisk stisknutím tlačítka **Zastavit (Stop)**.

1. Otočte tiskárnu tak, aby zadní strana tiskárny mířila směrem k vám.



2. Pokud zůstal přichycený ochranný materiál zadního krytu, odstraňte jej.

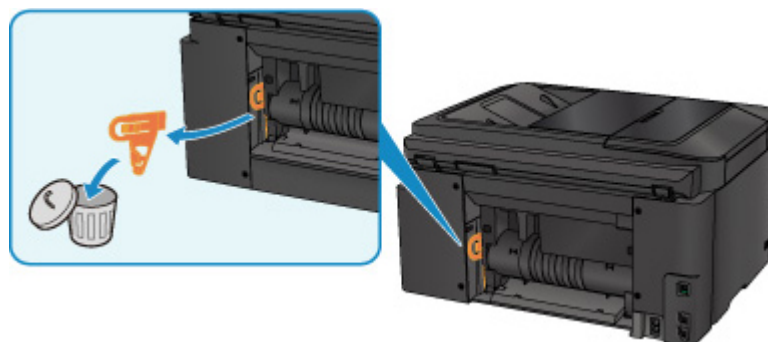

3. Otevřete zadní kryt.

Vysuňte zadní kryt doleva a otevřete jej.

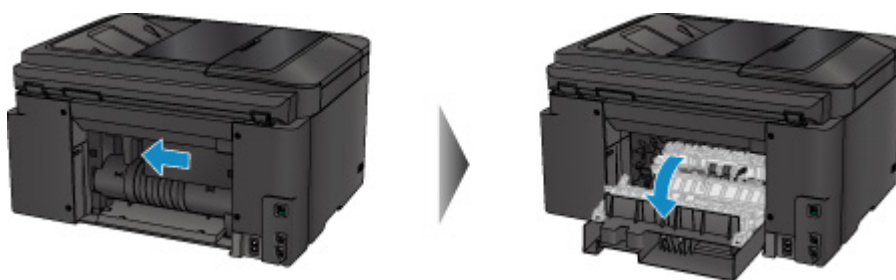

4. Papír pomalu vytáhněte.

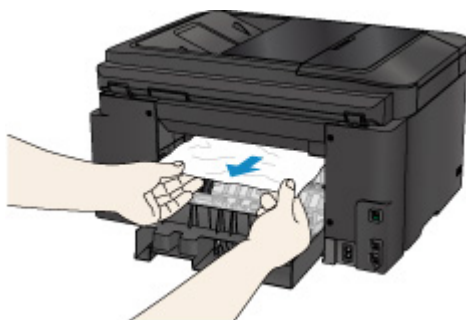

»»» Poznámka

- Nedotýkejte se vnitřních částí tiskárny.
- Pokud nelze papír vytáhnout, postupujte následovně.
 - Vypněte tiskárnu a znovu ji zapněte.
 - Papír bude vysunut automaticky.
 - Vytáhněte výstupní zásobník na papír.
 - Vysunutí papíru bude jednoduché.

5. Pomalu zavřete zadní kryt.

Zadní kryt zavřete a zasuňte jej doprava.

Zasuňte zadní kryt tak, aby se značka Δ na zadním krytu zarovnala se značkou ∇ na tiskárně.

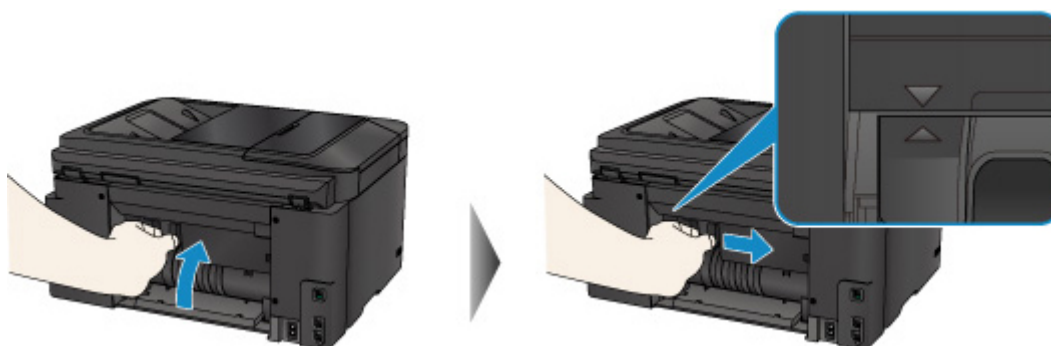

6. Vložte znovu papír a stiskněte na tiskárně tlačítko **OK**.

- Pokud se papír zasekl během tisku faxů nebo tisku hlášení týkajícího se faxu:

Po odstranění chyby uvíznutí papíru a stisknutí tlačítka **OK** na tiskárně obnoví tiskárna tisk od strany, na které došlo k uvíznutí papíru.

- Pokud se papír zasekl během tisku z počítače nebo během probíhajícího kopírování:

Po odstranění chyby uvíznutí papíru a stisknutí tlačítka **OK** na tiskárně obnoví tiskárna tisk od další strany, na které došlo k uvíznutí papíru.

Strana, na které se papír zasekl, se nevytiskne, proto v případě potřeby opakujte tisk.

Pokud k uvíznutí papíru došlo během probíhajícího oboustranného tisku nebo oboustranného kopírování, po odstranění chyby uvíznutí papíru a obnovení tisku nemusí být pořadí tisku nebo kopírování podle očekávání. V takovém případě tisk zrušte a opakujte ho od začátku.

Pokud došlo k uvíznutí papíru během probíhajícího tisku s rozvržením stran, kopírování 2 stran na 1 stranu nebo kopírování 4 stran na 1 stranu, po odstranění chyby uvíznutí papíru a obnovení tisku se některé strany nemusí vytisknout. V takovém případě tisk zrušte a opakujte ho od začátku.

- Pokud jste vypnuli tiskárnu během provádění daného opatření při chybě uvíznutí papíru:

Všechny úlohy v tiskové frontě budou zrušeny. Spusťte tisk znovu.

»» Poznámka

- Při vkládání papíru se ujistěte, že používáte vhodný papír a vkládáte ho správně.

Při vkládání papíru zarovnejte vodítka papíru s oběma jeho okraji.

Pokud výše uvedený postup problém nevyřeší, obraťte se na nejbližší servisní středisko Canon s žádostí o opravu.

2801

Příčina

V podavači ADF se vzpříčil dokument.

Jak postupovat?

Odstraňte dokument následujícím způsobem.

»» Důležité

- Napájení tiskárny nelze vypnout v okamžiku příjmu či odesílání faxu nebo v případě, že je v paměti tiskárny uložen přijatý nebo neodeslaný fax.

Ujistěte se, že tiskárna dokončila odesílání nebo příjem všech faxů a vypněte ji. Během vypínání tiskárnu neodpojujte.

Pokud odpojíte napájecí kabel, budou všechny faxy uložené v paměti tiskárny odstraněny.

- **Pokud originály zůstanou v podavači ADF po stisknutí tlačítka Zastavit (Stop) v době, kdy tiskárna skenuje dokument:**

Pokud v průběhu skenování stisknete tlačítko **Zastavit (Stop)** a v podavači ADF (automatickém podavači dokumentů) zůstane dokument, zobrazí se na displeji LCD zpráva s oznámením, že v podavači ADF (automatickém podavači dokumentů) zůstal papír. Stisknutím tlačítka **OK** automaticky vysunete zbývající dokument.

- **Pokud se v podavači ADF (automatickém podavači dokumentů) vzpříčil originál:**

Odstraňte dokument následujícím způsobem.

1. Pokud probíhá tisk, stiskněte tlačítko **Zastavit (Stop)**.
2. Vypněte tiskárnu.
3. Pokud je vložen vícestránkový dokument, vyjměte z podavače ADF všechny stránky kromě uvíznuté a otevřete kryt podavače dokumentů.



4. Vytáhněte uvíznutý dokument z podavače ADF.



5. Zavřete kryt podavače dokumentů a tiskárnu zapněte.

Opakujete-li skenování dokumentu po vyřešení chyby, naskenujte dokument znovu od první stránky.

Pokud dokument nedokážete vyjmout nebo se dokument uvnitř tiskárny trhá, případně pokud zařízení hlásí chybu i po vyjmutí dokumentu, obraťte se na nejbližší servisní středisko společnosti Canon a domluvte si opravu.

»»» Poznámka

- Je možné, že se dokument v závislosti na typu média nebo pracovním prostředí nemusí podávat správně, například v případě příliš vysoké (nebo naopak nízké) teploty a vlhkosti vzduchu. V takovém případě snižte počet stránek dokumentu přibližně na polovinu kapacity vkládání. Pokud se dokument stále zasekává, použijte k jeho skenování skleněnou desku.

• **Originál uvízl v podavači ADF (ze strany podavače papíru):**

Pokud je dokument uvíznutý ve výstupním otvoru pro dokumenty, zavřete zásobník na dokumenty podle následujícího obrázku a dokument vytáhněte.



Opakujete-li skenování dokumentu po vyřešení chyby, naskenujte dokument znovu od první stránky.

Pokud dokument nedokážete vyjmout nebo se dokument uvnitř tiskárny trhá, případně pokud zařízení hlásí chybu i po vyjmutí dokumentu, obraťte se na nejbližší servisní středisko společnosti Canon a domluvte si opravu.

Ostatní případy

Zkontrolujte následující:

Kontrola 1 Uvázl papír ve výstupním otvoru pro papír?

Kontrola 2 Je zadní kryt správně uchycen?

Kontrola 3 Není papír zkroucený?

Před vložením papíru vyrovnejte zkroucený papír.

1003

Příčina

Následují možné příčiny.

- V kazetě došel papír.
- Papír není do kazety správně vložený.

Jak postupovat?

Proveďte jednu z akcí uvedených níže.

- Vložte papír do kazety.
- Při vkládání papíru do kazety zarovnejte vodítka papíru s oběma jeho okraji.

Po provedení výše uvedeného měření stiskněte tlačítko **OK**.

»» Poznámka

- Tisk zrušíte stisknutím tlačítka **Zastavit (Stop)** na tiskárně.

1200

Příčina

Přední kryt je otevřený.

Jak postupovat?

Zavřete přední kryt a chvíli počkejte.

Nezavírejte jej, pokud vyměňujete nádržku s inkoustem.

1309

Příčina

Vybrali jste papír, který není kompatibilní s automatickým oboustranným tiskem.

Jak postupovat?

Velikosti médií vhodných pro automatický oboustranný tisk jsou A4 a Letter.

Stisknutím tlačítka **Zastavit (Stop)** na tiskárně zrušte tisk.

Poté změňte nastavení tisku a pokus tisknout zopakujte.

1310

Příčina

Velikost papíru nemusí být s automatickým oboustranným tiskem kompatibilní.

Jak postupovat?

Velikosti médií vhodných pro automatický oboustranný tisk jsou A4 a Letter. Ujistěte se, že je vložen papír správné velikosti. Stisknutím tlačítka **OK** vysunete papír a restartujete tisk od přední strany dalšího papíru. Opačná strana vysunutého listu nebude potištěna.

1319

Příčina

Velikost papíru není kompatibilní s automatickým oboustranným tiskem.

Jak postupovat?

Velikosti médií vhodných pro automatický oboustranný tisk jsou A4 a Letter.

Stisknutím tlačítka **Zastavit (Stop)** na tiskárně zrušte tisk.

Poté změňte nastavení tisku a pokus tisknout zopakujte.

1575

Příčina

Nelze správně zjistit hladinu inkoustu.

Jak postupovat?

Pokud je nádržka s inkoustem prázdná, vyměňte ji.

Nádržku s inkoustem nelze vyměnit, dokud v ní nedojde inkoust.

Společnost Canon neodpovídá za žádnou chybu nebo problémy způsobené pokračováním v tisku za stavu, kdy došel inkoust.

1600

Příčina

Je možné, že došel inkoust.

Jak postupovat?

Doporučujeme vyměnit nádržku s inkoustem.

Pokud probíhá tisk a chcete pokračovat v tisku s použitím nainstalované nádržky s inkoustem, stiskněte tlačítko **OK** na zařízení. Tisk pak může pokračovat. Po dokončení tisku se doporučuje vyměnit nádržku s inkoustem. Tisk s použitím prázdné nádržky s inkoustem může způsobit poškození zařízení.

Vzhledem k tomu, že při tisku za těchto podmínek může dojít ke ztrátě informací obsažených ve faxu, nebude přijatý fax vytištěn a bude uložen v paměti zařízení, dokud nebude vyměněn inkoust. Faxy uložené v paměti je nutné vytisknout ručně. Můžete změnit nastavení tak, aby fax nebyl uložen v paměti, ale byl nuceně vytištěn. Může se však stát, že se vzhledem k prázdné nádržce s inkoustem nevytisknou všechny informace.

»»» Důležité

- Nádržku s inkoustem ponechte v zařízení, dokud nepřipravíte k montáži nádržku novou.
 - Po vyjmutí nádržky s inkoustem nebude zařízení pracovat, dokud nevložíte nádržku novou.
 - Po vyjmutí nádržky s inkoustem nebude zařízení pracovat, a to ani pokud vyjmutou nádržku s inkoustem znovu vložíte bez zásahu zpět.

1660

Příčina

Není nainstalována nádržka s inkoustem.

Jak postupovat?

Nainstalujte nádržku s inkoustem.

1688

Příčina

Došel inkoust.

Jak postupovat?

Vyměňte nádržku s inkoustem a zavřete přední kryt.

Tisk za této situace může poškodit zařízení.

Chcete-li za těchto podmínek pokračovat v tisku, musíte zakázat funkci pro detekci zbývajících hladiny inkoustu. Stiskněte tlačítko **Zastavit (Stop)** na zařízení, podržte je po dobu nejméně 5 sekund a pak je uvolněte.

Pomocí této operace je zákaz funkce pro detekci zbývajících hladiny inkoustu uložen do paměti. Společnost Canon neodpovídá za žádnou chybu nebo problémy způsobené pokračováním v tisku za stavu, kdy došel inkoust.

»» Důležité

- Nádržku s inkoustem ponechte v zařízení, dokud nepřipravíte k montáži nádržku novou.
 - Po vyjmutí nádržky s inkoustem nebude zařízení pracovat, dokud nevložíte nádržku novou.
 - Po vyjmutí nádržky s inkoustem nebude zařízení pracovat, a to ani pokud vyjmutou nádržku s inkoustem znovu vložíte bez zásahu zpět.

»» Poznámka

- Protože tisk za těchto podmínek může způsobit ztrátu informací obsažených ve faxu, nebude přijatý fax vytištěn a bude uložen v paměti tiskárny až do provedení výměny inkoustu. Faxy uložené v paměti musíte vytisknout ručně. Nastavení můžete změnit tak, aby se přijatý fax namísto uložení do paměti vytisknul. Z důvodu docházejícího inkoustu se však může stát, že informace z faxu nebudou vytištěny nebo budou vytištěny jen částečně.

1700

Příčina

Nádržka přebytečného inkoustu je téměř plná.

Jak postupovat?

Stisknutím tlačítka **OK** na tiskárně pokračujte v tisku. Obratě se na nejbližší servisní středisko Canon s žádostí o opravu.

1701

Příčina

Nádržka přebytečného inkoustu je téměř plná.

Jak postupovat?

Stisknutím tlačítka **OK** na tiskárně pokračujte v tisku. Obratě se na nejbližší servisní středisko Canon s žádostí o opravu.

1754

Příčina

Nádržka s inkoustem není správně nainstalovaná.

Jak postupovat?

Otevřete přední kryt.

Poté na nádržku s inkoustem zatlačte.

Po řádném vložení nádržky s inkoustem zavřete přední kryt.

Pokud to problém nevyřeší, obraťte se na nejbližší servisní středisko Canon s žádostí o opravu.

»» Důležité

- Již vloženou nádržku s inkoustem bude možné vyměnit, až v ní dojde inkoust.

1755

Příčina

Došel inkoust.

Jak postupovat?

Pro udržení kvality zařízení a tisku nelze za stavu, kdy došel inkoust, tisknout.

Přerušete tisk a před dalším tiskem vyměňte nádržku s inkoustem.

»» Důležité

- Nádržku s inkoustem ponechte v zařízení, dokud nepřipravíte k montáži nádržku novou.
 - Po vyjmutí nádržky s inkoustem nebude zařízení pracovat, dokud nevložíte nádržku novou.
 - Po vyjmutí nádržky s inkoustem nebude zařízení pracovat, a to ani pokud vyjmutou nádržku s inkoustem znovu vložíte bez zásahu zpět.

»» Poznámka

- Protože tisk za těchto podmínek může způsobit ztrátu informací obsažených ve faxu, nebude přijatý fax vytištěn a bude uložen v paměti tiskárny až do provedení výměny inkoustu. Faxy uložené v paměti musíte vytisknout ručně.

1871

Příčina

Kazeta není vložena.

Jak postupovat?

Vložte kazetu.

»» Poznámka

- Po instalaci kazety se otevře obrazovka s nastavením informací o papíru v kazetě. Nastavte informace o papíru v kazetě.
- Tisk zrušíte stisknutím tlačítka **Zastavit (Stop)** na tiskárně.

1890

Příčina

K držáku tiskové hlavy je stále přichycený ochranný materiál nebo páska.

Jak postupovat?

Otevřete přední kryt a zkontrolujte, zda byl z držáku tiskové hlavy odstraněn ochranný materiál i páska.

Pokud tomu tak není, odstraňte je a přední kryt zavřete.

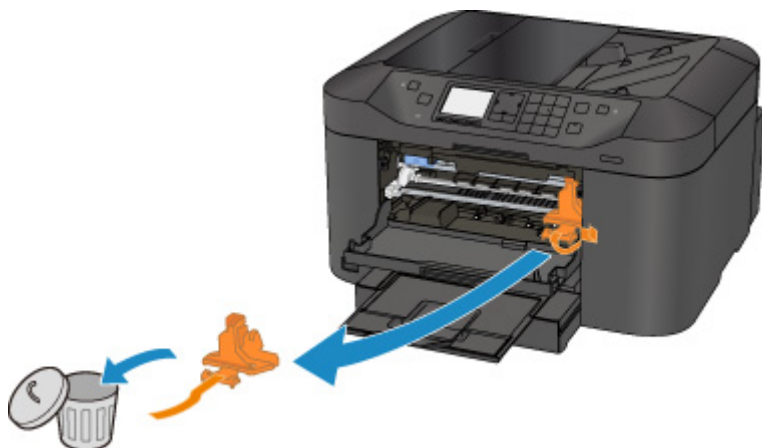

Pokud to problém nevyřeší, obraťte se na nejbližší servisní středisko Canon s žádostí o opravu.

2001

Příčina

Došlo k připojení nekompatibilního zařízení.

Jak postupovat?

Zkontrolujte zařízení připojené k portu jednotky USB Flash. Přímý tisk fotografií je možný, používáte-li jednotku USB Flash.

2002

Příčina

Byl připojen nepodporovaný rozbočovač USB.

Jak postupovat?

Pokud je jednotka USB Flash připojena k tiskárně prostřednictvím rozbočovače USB, odpojte rozbočovač od tiskárny.

Připojte jednotku USB Flash přímo k tiskárně.

2110

Příčina

Nastavení papíru pro tisk nebo kopírování se liší od informací o papíru nastavených v kazetě v tiskárně.

►►► Poznámka

- V následující části naleznete řádně odpovídající nastavení papíru z ovladače tiskárny nebo displeje LCD.
 - [Nastavení papíru v ovladači tiskárny a tiskárně \(typ média\)](#) (systém Windows)
 - Nastavení papíru v ovladači tiskárny a tiskárně (typ média) (systém Mac OS)
 - [Nastavení papíru v ovladači tiskárny a tiskárně \(velikost papíru\)](#) (systém Windows)
 - Nastavení papíru v ovladači tiskárny a tiskárně (velikost papíru) (systém Mac OS)
- Pokud chcete kopírovat, upravte nastavení papíru pro kopírování tak, aby odpovídalo informacím o papíru nastaveným v kazetě v tiskárně.
- V následující části naleznete podrobné informace o papíru v kazetě, které lze nastavit v tiskárně.
 - [Nastavení papíru](#)

Pokud se nastavení papíru pro tisk nebo kopírování liší od informací o papíru v kazetě nastavených v tiskárně v podobě, v jaké jsou uvedeny níže, zobrazí se na displeji LCD zpráva.

- Nastavení tisku zadané v ovladači tiskárny:
 - Velikost papíru: A5
 - Typ média: Běžný papír
- Informace o papíru nastavené v kazetě v tiskárně:
 - Velikost papíru: A4
 - Typ média: Běžný papír

Po stisknutí tlačítka **OK** na tiskárně se pod zprávou zobrazí nastavení papíru pro tisk nebo kopírování.

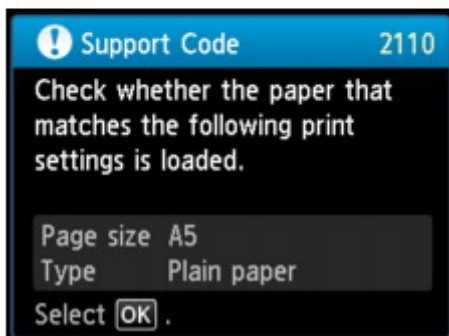
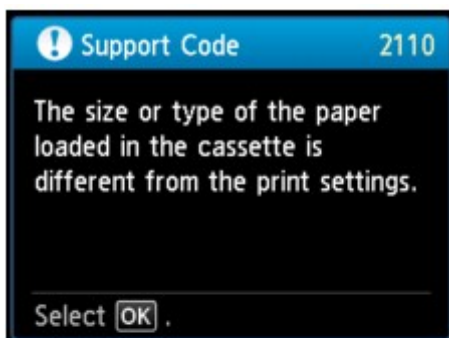

Jak postupovat?

Opětovným stisknutím tlačítka **OK** na tiskárně otevřete následující obrazovku.

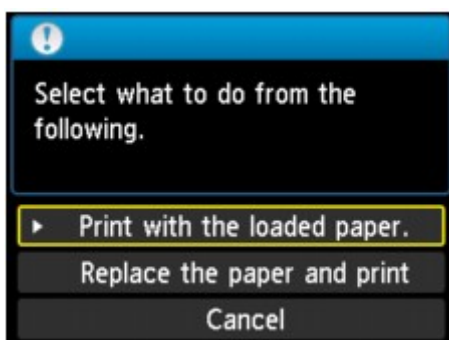

Vyberte příslušnou akci.

»»» Poznámka

- V závislosti na nastavení se nemusí zobrazit všechny možnosti uvedené níže.

Tisk na vložený papír. (Print with the loaded paper.)

Tuto možnost vyberte, pokud chcete tisknout či kopírovat na papír vložený v kazetě beze změny nastavení papíru.

Pokud například v nastavení papíru použijete velikost A5 a v informacích o papíru v kazetě použijete velikost A4, bude při tisku či kopírování na papír velikosti A4 v kazetě použito nastavení pro velikost A5.

Vyměnit papír a tisknout (Replace the paper and print)

Tuto možnost vyberte, pokud chcete po výměně papíru v kazetě spustit tisk.

Pokud například v nastavení papíru použijete velikost A5 a v informacích o papíru v kazetě použijete velikost A4, vyměňte papír v kazetě za papír velikosti A5 a pokračujte v tisku či kopírování.

Po výměně papíru se otevře obrazovka s nastavením informací o papíru v kazetě. Nastavte informace o papíru v kazetě.

»» Poznámka

- Pokud nevíte, jaké informace o papíru nastavit, stiskněte tlačítko **Zpět (Back)**. Otevře se předchozí obrazovka s informacemi o velikosti papíru a typu média. Prohlédněte si nastavení papíru a nastavte je jako informace o papíru v kazetě.
- V následující části naleznete řádně odpovídající nastavení papíru z ovladače tiskárny nebo displeje LCD.

- [Nastavení papíru v ovladači tiskárny a tiskárně \(typ média\)](#) (systém Windows)
- Nastavení papíru v ovladači tiskárny a tiskárně (typ média) (systém Mac OS)
- [Nastavení papíru v ovladači tiskárny a tiskárně \(velikost papíru\)](#) (systém Windows)
- Nastavení papíru v ovladači tiskárny a tiskárně (velikost papíru) (systém Mac OS)

Zrušit (Cancel)

Zruší tisk.

Tuto možnost vyberte, pokud chcete změnit nastavení papíru pro tisk či kopírování. Změňte nastavení papíru a pokus tisknout zopakujte.

»» Poznámka

- Budete-li chtít potlačit zobrazení zprávy bránící nevhodnému tisku, upravte nastavení podle následujících pokynů. Při potlačení zprávy bude tiskárna pro papír v kazetě používat nastavení papíru pro tisk nebo kopírování i v případě, že daný papír neodpovídá vašemu nastavení.
 - Postup změny nastavení zobrazení zprávy při tisku či kopírování pomocí ovládacího panelu tiskárny:
 - [Nastavení kazety](#)
 - Postup změny nastavení zobrazování zprávy při tisku pomocí ovladače tiskárny:
 - [Změna provozního režimu tiskárny](#) (systém Windows)
 - Změna provozního režimu tiskárny (systém Mac OS)

2120

Příčina

Není dokončeno nastavení papíru v kazetě.

Jak postupovat?

Pokud se otevře následující obrazovka, nastavení papíru v kazetě není dokončeno.

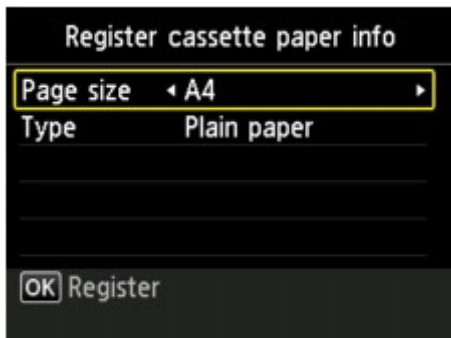

Pokud chcete dokončit úpravu nastavení papíru v kazetě, stiskněte na tiskárně tlačítko **OK**.

2500

Příčina

Selhání automatického nastavení tiskové hlavy může mít následující příčiny.

- Jsou zanesené trysky tiskové hlavy.
- Je vložen papír jiné velikosti než A4 nebo Letter.
- Výstupní otvor pro papír je vystaven silnému světlu.

Jak postupovat?

Stiskněte na tiskárně tlačítko **OK** a poté proveďte jednu z akcí uvedených níže.

- Zkontrolujte stav tiskové hlavy – vytiskněte testovací vzorek trysek.
- Vložte jeden list běžného papíru formátu A4 nebo Letter a opakujte automatické nastavení tiskové hlavy.

Při automatickém nastavení tiskové hlavy vkládejte vždy papír do kazety.

- Upravte provozní prostředí nebo umístěte tiskárnu tak, aby nebyl výstupní otvor pro papír přímo vystaven silnému světlu.

Pokud potíže po provedení předchozích opatření a nastavení tiskové hlavy přetrvají, stiskněte tlačítko **OK** na tiskárně a nastavte tiskovou hlavu ručně.

2700

Příčina

Následují možné příčiny.

- Během kopírování došlo po uplynutí určité doby k chybě.
- V podavači ADF zůstal dokument.
- Během skenování došlo k chybě a dokument zůstal v podavači ADF.

Jak postupovat?

Proveďte jednu z akcí uvedených níže.

- Při kopírování stiskněte tlačítko **OK** na tiskárně a zkuste kopírování zopakovat.
- Pokud dokument zůstal v podavači ADF, stisknutím tlačítka **OK** na tiskárně jej můžete vysunout.
- Během skenování můžete stisknutím tlačítka **Zastavit (Stop)** skenování přerušit a pokusit se skenování opakovat.

2802

Příčina

V podavači ADF není žádný dokument.

Jak postupovat?

Chybu vyřešte stisknutím tlačítka **OK**. Vložte dokumenty a pokračujte v práci.

2803

Příčina

Dokument je příliš velký nebo uvízl v podavači ADF.

Jak postupovat?

Stiskněte tlačítko **OK**. Poté se před opakováním operace ujistěte, zda vkládaný dokument splňuje požadavky tiskárny.

Pokud dokument uvíznul, odstraňte uvíznutý dokument podle níže uvedeného postupu.

»»» Důležité

- Napájení tiskárny nelze vypnout v okamžiku příjmu či odesílání faxu nebo v případě, že je v paměti tiskárny uložen přijatý nebo neodeslaný fax.

Ujistěte se, že tiskárna dokončila odesílání nebo příjem všech faxů a vypněte ji. Během vypínání tiskárnu neodpojujte.

Pokud odpojíte napájecí kabel, budou všechny faxy uložené v paměti tiskárny odstraněny.

- **Pokud se v podavači ADF (automatickém podavači dokumentů) vzpříčil originál:**

Odstraňte dokument následujícím způsobem.

1. Pokud probíhá tisk, stiskněte tlačítko **Zastavit (Stop)**.
2. Vypněte tiskárnu.
3. Pokud je vložen vícestránkový dokument, vyjměte z podavače ADF všechny stránky kromě uvíznuté a otevřete kryt podavače dokumentů.



4. Vytáhněte uvíznutý dokument z podavače ADF.



5. Zavřete kryt podavače dokumentů a tiskárnu zapněte.

Opakujete-li skenování dokumentu po vyřešení chyby, naskenujte dokument znovu od první stránky.

Pokud dokument nedokážete vyjmout nebo se dokument uvnitř tiskárny trhá, případně pokud zařízení hlásí chybu i po vyjmutí dokumentu, obraťte se na nejbližší servisní středisko společnosti Canon a domluvte si opravu.

»»» Poznámka

- Je možné, že se dokument v závislosti na typu média nebo pracovním prostředí nemusí podávat správně, například v případě příliš vysoké (nebo naopak nízké) teploty a vlhkosti vzduchu. V takovém případě snižte počet stránek dokumentu přibližně na polovinu kapacity vkládání. Pokud se dokument stále zasekává, použijte k jeho skenování skleněnou desku.

• **Originál uvízl v podavači ADF (ze strany podavače papíru):**

Pokud je dokument uvíznutý ve výstupním otvoru pro dokumenty, zavřete zásobník na dokumenty podle následujícího obrázku a dokument vytáhněte.



Opakujete-li skenování dokumentu po vyřešení chyby, naskenujte dokument znovu od první stránky.

Pokud dokument nedokážete vyjmout nebo se dokument uvnitř tiskárny trhá, případně pokud zařízení hlásí chybu i po vyjmutí dokumentu, obraťte se na nejbližší servisní středisko společnosti Canon a domluvte si opravu.

3401

Příčina

Vyhrazená kopie byla zrušena.

Jak postupovat?

Stiskněte tlačítko **OK** na tiskárně.

3402

Příčina

Na tiskárně nebylo možné kopírovat, protože má plnou paměť.

Jak postupovat?

Stiskněte tlačítko **OK** na tiskárně.

Chvilí počkejte a zkuste kopírování zopakovat.

3403

Příčina

Na tiskárně nebylo možné kopírovat, protože má plnou paměť.

Jak postupovat?

Stiskněte tlačítko **OK** na tiskárně.

Chvilí počkejte a zkuste kopírování zopakovat.

3404

Příčina

V podavači ADF zůstal dokument.

Jak postupovat?

Chvíli počkejte. Spustí se kopírování.

3405

Příčina

Na tiskárně nebylo možné kopírovat, protože má plnou paměť.

Jak postupovat?

Stiskněte tlačítko **OK** na tiskárně.

Chvilí počkejte a zkuste kopírování zopakovat.

3406

Příčina

Na tiskárně nebylo možné kopírovat, protože má plnou paměť.

Jak postupovat?

Stiskněte tlačítko **OK** na tiskárně.

Chvilí počkejte a zkuste kopírování zopakovat.

3407

Příčina

Je nutné vložit následující list.

Jak postupovat?

Vložte další list a stiskněte tlačítko **OK** na tiskárně.

3408

Příčina

Na displeji LCD tiskárny se otevře obrazovka s náhledem.

Jak postupovat?

Po prohlédnutí náhledu stiskněte tlačítko **OK** na tiskárně.

3410

Příčina

Kopírování nelze nastavit jako vyhrazené, protože v tiskárně probíhá skenování listu.

Jak postupovat?

Chvíli počkejte a zkuste kopírování vyhradit později.

3411

Příčina

Kopírování je možné nastavit jako vyhrazené.

Jak postupovat?

V případě vyhrazeného kopírování vložte originál a stiskněte tlačítko **Barevný (Color)** na tiskárně, chcete-li kopírovat barevně, nebo tlačítka **Černý (Black)** na tiskárně, chcete-li kopírovat černobíle.

3412

Příčina

Skenování originálu selhalo.

Jak postupovat?

stiskněte tlačítko **OK** na tiskárně a postupujte následovně.

- Zkontrolujte, zda je originál vložen na skleněnou desku.
- Ujistěte se, že je originál vložen ve správné poloze a orientaci.

Po provedení výše uvedeného postupu se pokuste znovu o skenování nebo kopírování.

Pokud chyba stále není vyřešena, zadejte velikost originálu.

»» Důležité

- Originál menší než 3 cm (1,2 palce) čtverečních se nemusí naskenovat správně.

3413

Příčina

Bylo nastaveno zamezení otěru papíru.

Jak postupovat?

Chcete-li pokračovat v tisku s aktuálním nastavením, vyberte možnost **Ano (Yes)** a stiskněte tlačítko **OK**.

Zamezením otěru papíru může dojít ke snížení rychlosti tisku.

Pokud jste toto nastavení zakázali, vyberte možnost **Ne (No)** a stiskněte tlačítko **OK**. Stiskněte tlačítko **DOMŮ (HOME)**, vyberte možnosti **Nastavení (Setup)**, **Nastavení zařízení (Device settings)** a **Nastavení tisku (Print settings)** a poté v části **Zamezit otěru papíru (Prevent paper abrasion)** nastavte hodnotu **VYP (OFF)**.

3414

Příčina

Selhala komunikace s poštovním serverem.

Jak postupovat?

Stiskněte tlačítko **OK** na tiskárně.

Ujistěte se, že se nastavení adresy a čísla portu serveru pro odchozí poštu (server SMTP) shoduje s nastavením ve Vzdáleném UR.

■ [Nastavení poštovního serveru](#)

Pokud chybu nevyřešíte, zkontrolujte stav poštovního serveru.

Informace o nastavení a stavu poštovního serveru si vyžádejte od správce poštovního serveru.

3415

Příčina

Selhala komunikace s poštovním serverem.

Jak postupovat?

Stiskněte tlačítko **OK** na tiskárně.

Ujistěte se, že se nastavení adresy a čísla portu serveru pro příchozí poštu (server POP3) shoduje s nastavením ve Vzdáleném UR.

■ [Nastavení poštovního serveru](#)

Pokud chybu nevyřešíte, zkontrolujte stav poštovního serveru.

Informace o nastavení a stavu poštovního serveru si vyžádejte od správce poštovního serveru.

3416

Příčina

Selhala komunikace s poštovním serverem.

Jak postupovat?

Stiskněte tlačítko **OK** na tiskárně.

Ujistěte se, že se nastavení zabezpečeného připojení (SSL) poštovního serveru shoduje s nastavením v tiskárně.

K nastavení zabezpečeného připojení (SSL) v tiskárně použijte Vzdálené UR.

■ [Nastavení poštovního serveru](#)

Informace o nastavení zabezpečeného připojení (SSL) poštovního serveru si vyžádejte od správce poštovního serveru.

3417

Příčina

Selhala komunikace s poštovním serverem.

Jak postupovat?

Stiskněte tlačítko **OK** na tiskárně.

Ujistěte se, že se nastavení zabezpečeného připojení (SSL) poštovního serveru shoduje s nastavením v tiskárně.

K nastavení zabezpečeného připojení (SSL) v tiskárně použijte Vzdálené UR.

■ [Nastavení poštovního serveru](#)

Informace o nastavení zabezpečeného připojení (SSL) poštovního serveru si vyžádejte od správce poštovního serveru.

3418

Příčina

Selhala komunikace s poštovním serverem.

Jak postupovat?

Stiskněte tlačítko **OK** na tiskárně.

Ujistěte se, že se položky nastavení serveru pro odchozí poštu (server SMTP) shodují s nastavením ve Vzdáleném UR.

■ [Nastavení poštovního serveru](#)

Pokud chybu nevyřešíte, zkontrolujte stav poštovního serveru.

Informace o nastavení a stavu poštovního serveru si vyžádejte od správce poštovního serveru.

3419

Příčina

Selhala komunikace s poštovním serverem.

Jak postupovat?

Stiskněte tlačítko **OK** na tiskárně.

Ujistěte se, že se účet a heslo pro odchozí poštu v nastavení poštovního serveru shoduje s nastavením ve Vzdáleném UR.

■ [Nastavení poštovního serveru](#)

Pokud chybu nevyřešíte, zkontrolujte stav poštovního serveru.

Informace o nastavení a stavu poštovního serveru si vyžádejte od správce poštovního serveru.

3420

Příčina

Selhala komunikace s poštovním serverem.

Jak postupovat?

Stiskněte tlačítko **OK** na tiskárně.

Ujistěte se, že se položky nastavení serveru pro příchozí poštu (server POP3) shodují s nastavením ve Vzdáleném UR.

■ [Nastavení poštovního serveru](#)

Pokud chybu nevyřešíte, zkontrolujte stav poštovního serveru.

Informace o nastavení a stavu poštovního serveru si vyžádejte od správce poštovního serveru.

3421

Příčina

Selhala komunikace s poštovním serverem.

Jak postupovat?

Stiskněte tlačítko **OK** na tiskárně.

Ujistěte se, že se účet a heslo pro příchozí poštu v nastavení poštovního serveru shoduje s nastavením ve Vzdáleném UR.

■ [Nastavení poštovního serveru](#)

Pokud chybu nevyřešíte, zkontrolujte stav poštovního serveru.

Informace o nastavení a stavu poštovního serveru si vyžádejte od správce poštovního serveru.

3422

Příčina

Selhala komunikace s poštovním serverem.

Jak postupovat?

Stiskněte tlačítko **OK** na tiskárně.

Ujistěte se, že se nastavení ověřování APOP poštovního serveru shoduje s nastavením v tiskárně.

K nastavení ověřování APOP v tiskárně použijte Vzdálené UR.

■ [Nastavení poštovního serveru](#)

Pokud chybu nevyřešíte, zkontrolujte stav poštovního serveru.

Informace o nastavení ověřování APOP poštovního serveru si vyžádejte od správce poštovního serveru.

3423

Příčina

Selhala komunikace s poštovním serverem.

Jak postupovat?

Stiskněte tlačítko **OK** na tiskárně.

Ujistěte se, že se nastavení poštovního serveru shoduje s nastavením ve Vzdáleném UR.

■ [Nastavení poštovního serveru](#)

Pokud chybu nevyřešíte, zkontrolujte stav poštovního serveru.

Informace o nastavení a stavu poštovního serveru si vyžádejte od správce poštovního serveru.

3424

Příčina

Odeslání pošty selhalo.

Jak postupovat?

Stiskněte tlačítko **OK** na tiskárně.

Zadejte správnou cílovou e-mailovou adresu a pokuste se odeslání pošty zopakovat.

3425

Příčina

Následující událost mohla způsobit selhání při odesílání e-mailu.

- Naskenovaný soubor je příliš velký.
- Paměť tiskárny je plná.

Jak postupovat?

Stiskněte tlačítko **OK** na tiskárně.

Proveďte jednu z akcí uvedených níže.

- Snižte rozlišení a pokus o skenování opakujte.
- Snižte počet dokumentů a pokus o skenování opakujte.

Pokud nedojde k vyřešení chyby, proveďte vhodné akce uvedené níže.

- Zkontrolujte maximální velikost odesílaného souboru přílohy s naskenovanými daty.

Maximální velikost souboru přílohy můžete nastavit ve Vzdáleném UR.

■ [Zadání nastavení pošty pro odesílání naskenovaných dat](#)

- Zkontrolujte stav poštovního serveru.

3434

Příčina

Tisk na první stranu při ručním oboustranném tisku byl dokončen.

Jak postupovat?

Připravte tisk na druhou stranu.

Potíštěný papír ponechte směrem nahoru, otočte jej o 180 stupňů tak, aby přední okraj potíštěného papíru směřoval od vás, a vložte jej zpět do kazety.

Jakmile budete připraveni, stiskněte na tiskárně tlačítko **OK**.

3435

Příčina

Tisk na první stranu při ručním oboustranném tisku byl dokončen.

Jak postupovat?

Připravte tisk na druhou stranu.

Potíštěný papír ponechte směrem nahoru a vložte jej zpět do kazety bez změny jeho orientace.

Jakmile budete připraveni, stiskněte na tiskárně tlačítko **OK**.

3436

Příčina

Tisk na první stranu při ručním oboustranném tisku byl dokončen.

Jak postupovat?

Připravte tisk na druhou stranu.

Potíštěný papír ponechte směrem nahoru a vložte jej zpět do kazety bez změny jeho orientace.

Jakmile budete připraveni, stiskněte na tiskárně tlačítko **OK**.

3437

Příčina

Tisk na první stranu při ručním oboustranném tisku byl dokončen.

Jak postupovat?

Připravte tisk na druhou stranu.

Potíštěný papír ponechte směrem nahoru, otočte jej o 180 stupňů tak, aby přední okraj potíštěného papíru směřoval od vás, a vložte jej zpět do kazety.

Jakmile budete připraveni, stiskněte na tiskárně tlačítko **OK**.

4100

Příčina

Zadaná data nelze vytisknout.

Jak postupovat?

Pokud tisknete obsah ve službě CREATIVE PARK PREMIUM, přečtěte si zprávu na obrazovce počítače, zkontrolujte, zda jsou správně nainstalovány originální nádržky s inkoustem všech barev od společnosti Canon, a poté znovu spusťte tisk.

4103

Příčina

S aktuálním nastavením tisku nelze tisknout.

Jak postupovat?

Stisknutím tlačítka **Zastavit (Stop)** na tiskárně zrušte tisk.

Poté změňte nastavení tisku a pokus tisknout zopakujte.

5011

Příčina

Došlo k chybě tiskárny.

Jak postupovat?

Vypněte tiskárnu a odpojte napájecí kabel od elektrické sítě.

Tiskárnu znovu připojte a zapněte.

Pokud to problém nevyřeší, obraťte se na nejbližší servisní středisko Canon s žádostí o opravu.

»» Důležité

- Po odpojení budou všechny faxy uložené v paměti tiskárny odstraněny.

5012

Příčina

Došlo k chybě tiskárny.

Jak postupovat?

Vypněte tiskárnu a odpojte napájecí kabel od elektrické sítě.

Tiskárnu znovu připojte a zapněte.

Pokud to problém nevyřeší, obraťte se na nejbližší servisní středisko Canon s žádostí o opravu.

»» Důležité

- Po odpojení budou všechny faxy uložené v paměti tiskárny odstraněny.

5040

Příčina

Došlo k chybě tiskárny.

Jak postupovat?

Vypněte tiskárnu a odpojte napájecí kabel od elektrické sítě.

Tiskárnu znovu připojte a zapněte.

Pokud to problém nevyřeší, obraťte se na nejbližší servisní středisko Canon s žádostí o opravu.

»» Důležité

- Po odpojení budou všechny faxy uložené v paměti tiskárny odstraněny.

5050

Příčina

Došlo k chybě tiskárny.

Jak postupovat?

Vypněte tiskárnu a odpojte napájecí kabel od elektrické sítě.

Tiskárnu znovu připojte a zapněte.

Pokud to problém nevyřeší, obraťte se na nejbližší servisní středisko Canon s žádostí o opravu.

»» Důležité

- Po odpojení budou všechny faxy uložené v paměti tiskárny odstraněny.

5100

Příčina

Došlo k chybě tiskárny.

Jak postupovat?

Zrušte tisk a vypněte tiskárnu.

Zkontrolujte následující:

- Zkontrolujte, zda pohyb držáku tiskové hlavy neomezuje stabilizátor, uvíznutý papír atd.
Odstraňte všechny překážky.
- Ujistěte se, že jsou nádržky s inkoustem správně nainstalovány.
Zatlačte na nádržky s inkoustem, dokud nezapadnou na příslušné místo.

Tiskárnu znovu zapněte.

Pokud to problém nevyřeší, obraťte se na nejbližší servisní středisko Canon s žádostí o opravu.

»» Důležité

- Při odstraňování překážek blokujících pohyb držáku tiskové hlavy se vyhněte kontaktu s průhlednou fólií (A) či bílým pásem (B).

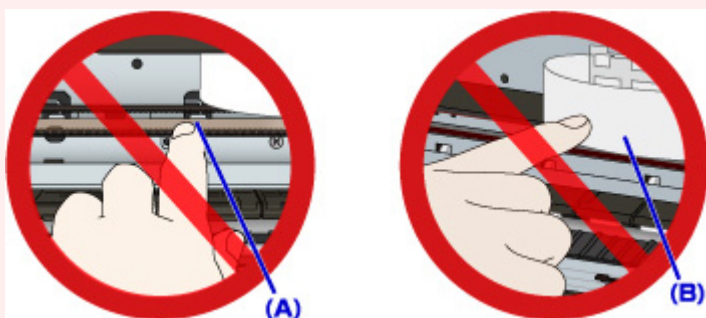

Pokud byste tyto části znečistili nebo poškrábali dotykem papíru nebo rukou, mohlo by dojít k poškození tiskárny.

- Po odpojení budou všechny faxy uložené v paměti tiskárny odstraněny.

5102

Příčina

Došlo k chybě tiskárny.

Jak postupovat?

Zrušte tisk a vypněte tiskárnu.

Zkontrolujte následující:

- Zkontrolujte, zda pohyb držáku tiskové hlavy neomezuje stabilizátor, uvíznutý papír atd.
Odstraňte všechny překážky.
- Ujistěte se, že jsou nádržky s inkoustem správně nainstalovány.
Zatlačte na nádržky s inkoustem, dokud nezapadnou na příslušné místo.

Tiskárnu znovu zapněte.

Pokud to problém nevyřeší, obraťte se na nejbližší servisní středisko Canon s žádostí o opravu.

»»» Důležité

- Při odstraňování překážek blokujících pohyb držáku tiskové hlavy se vyhněte kontaktu s průhlednou fólií (A) či bílým pásem (B).

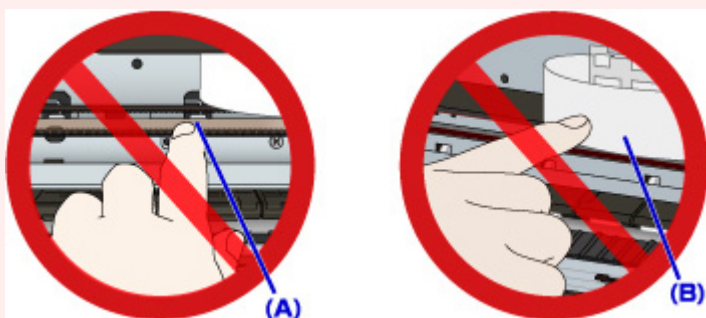

Pokud byste tyto části znečistili nebo poškrábali dotykem papíru nebo rukou, mohlo by dojít k poškození tiskárny.

- Po odpojení budou všechny faxy uložené v paměti tiskárny odstraněny.

5103

Příčina

Došlo k chybě tiskárny.

Jak postupovat?

Zrušte tisk a vypněte tiskárnu.

Zkontrolujte následující:

- Zkontrolujte, zda pohyb držáku tiskové hlavy neomezuje stabilizátor, uvíznutý papír atd.
Odstraňte všechny překážky.
- Ujistěte se, že jsou nádržky s inkoustem správně nainstalovány.
Zatlačte na nádržky s inkoustem, dokud nezapadnou na příslušné místo.

Tiskárnu znovu zapněte.

Pokud to problém nevyřeší, obraťte se na nejbližší servisní středisko Canon s žádostí o opravu.

»» Důležité

- Při odstraňování překážek blokujících pohyb držáku tiskové hlavy se vyhněte kontaktu s průhlednou fólií (A) či bílým pásem (B).

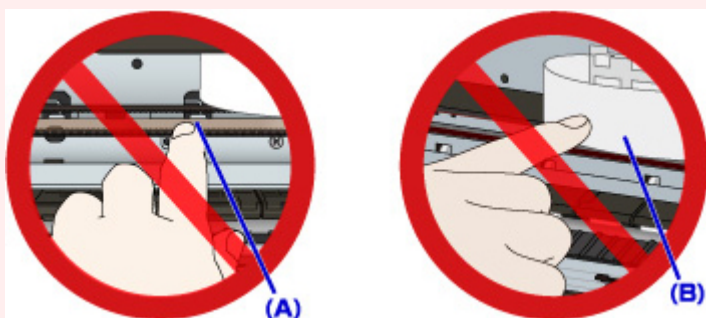

Pokud byste tyto části znečistili nebo poškrábali dotykem papíru nebo rukou, mohlo by dojít k poškození tiskárny.

- Po odpojení budou všechny faxy uložené v paměti tiskárny odstraněny.

5104

Příčina

Došlo k chybě tiskárny.

Jak postupovat?

Zrušte tisk a vypněte tiskárnu.

Zkontrolujte následující:

- Zkontrolujte, zda pohyb držáku tiskové hlavy neomezuje stabilizátor, uvíznutý papír atd.
Odstraňte všechny překážky.
- Ujistěte se, že jsou nádržky s inkoustem správně nainstalovány.
Zatlačte na nádržky s inkoustem, dokud nezapadnou na příslušné místo.

Tiskárnu znovu zapněte.

Pokud to problém nevyřeší, obraťte se na nejbližší servisní středisko Canon s žádostí o opravu.

»» Důležité

- Při odstraňování překážek blokujících pohyb držáku tiskové hlavy se vyhněte kontaktu s průhlednou fólií (A) či bílým pásem (B).

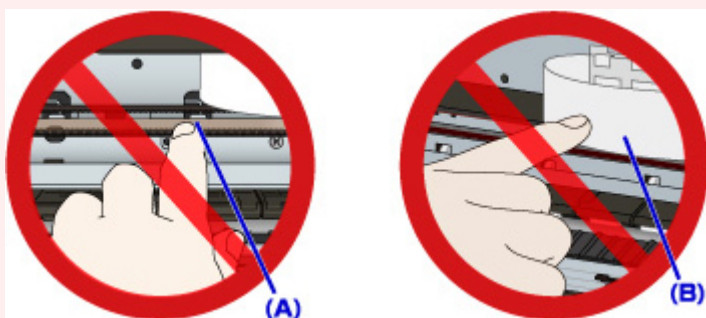

Pokud byste tyto části znečistili nebo poškrábali dotykem papíru nebo rukou, mohlo by dojít k poškození tiskárny.

- Po odpojení budou všechny faxy uložené v paměti tiskárny odstraněny.

5105

Příčina

Došlo k chybě tiskárny.

Jak postupovat?

Zrušte tisk a vypněte tiskárnu.

Zkontrolujte následující:

- Zkontrolujte, zda pohyb držáku tiskové hlavy neomezuje stabilizátor, uvíznutý papír atd.
Odstraňte všechny překážky.
- Ujistěte se, že jsou nádržky s inkoustem správně nainstalovány.
Zatlačte na nádržky s inkoustem, dokud nezapadnou na příslušné místo.

Tiskárnu znovu zapněte.

Pokud to problém nevyřeší, obraťte se na nejbližší servisní středisko Canon s žádostí o opravu.

»» Důležité

- Při odstraňování překážek blokujících pohyb držáku tiskové hlavy se vyhněte kontaktu s průhlednou fólií (A) či bílým pásem (B).

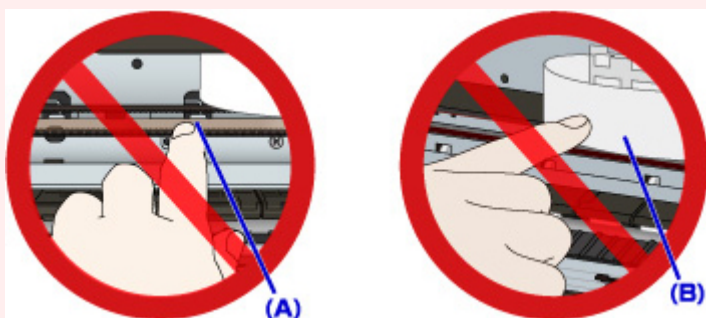

Pokud byste tyto části znečistili nebo poškrábali dotykem papíru nebo rukou, mohlo by dojít k poškození tiskárny.

- Po odpojení budou všechny faxy uložené v paměti tiskárny odstraněny.

5200

Příčina

Došlo k chybě tiskárny.

Jak postupovat?

Vypněte tiskárnu a odpojte napájecí kabel od elektrické sítě.

Tiskárnu znovu připojte a zapněte.

Pokud to problém nevyřeší, obraťte se na nejbližší servisní středisko Canon s žádostí o opravu.

»» Důležité

- Po odpojení budou všechny faxy uložené v paměti tiskárny odstraněny.

5203

Příčina

Došlo k chybě tiskárny.

Jak postupovat?

Vypněte tiskárnu a odpojte napájecí kabel od elektrické sítě.

Tiskárnu znovu připojte a zapněte.

Pokud to problém nevyřeší, obraťte se na nejbližší servisní středisko Canon s žádostí o opravu.

»» Důležité

- Po odpojení budou všechny faxy uložené v paměti tiskárny odstraněny.

5204

Příčina

Došlo k chybě tiskárny.

Jak postupovat?

Vypněte tiskárnu a odpojte napájecí kabel od elektrické sítě.

Tiskárnu znovu připojte a zapněte.

Pokud to problém nevyřeší, obraťte se na nejbližší servisní středisko Canon s žádostí o opravu.

»» Důležité

- Po odpojení budou všechny faxy uložené v paměti tiskárny odstraněny.

5205

Příčina

Došlo k chybě tiskárny.

Jak postupovat?

Vypněte tiskárnu a odpojte napájecí kabel od elektrické sítě.

Tiskárnu znovu připojte a zapněte.

Pokud to problém nevyřeší, obraťte se na nejbližší servisní středisko Canon s žádostí o opravu.

»» Důležité

- Po odpojení budou všechny faxy uložené v paměti tiskárny odstraněny.

5206

Příčina

Došlo k chybě tiskárny.

Jak postupovat?

Vypněte tiskárnu a odpojte napájecí kabel od elektrické sítě.

Tiskárnu znovu připojte a zapněte.

Pokud to problém nevyřeší, obraťte se na nejbližší servisní středisko Canon s žádostí o opravu.

»» Důležité

- Po odpojení budou všechny faxy uložené v paměti tiskárny odstraněny.

5207

Příčina

Došlo k chybě tiskárny.

Jak postupovat?

Vypněte tiskárnu a odpojte napájecí kabel od elektrické sítě.

Tiskárnu znovu připojte a zapněte.

Pokud to problém nevyřeší, obraťte se na nejbližší servisní středisko Canon s žádostí o opravu.

»» Důležité

- Po odpojení budou všechny faxy uložené v paměti tiskárny odstraněny.

5208

Příčina

Došlo k chybě tiskárny.

Jak postupovat?

Vypněte tiskárnu a odpojte napájecí kabel od elektrické sítě.

Tiskárnu znovu připojte a zapněte.

Pokud to problém nevyřeší, obraťte se na nejbližší servisní středisko Canon s žádostí o opravu.

»» Důležité

- Po odpojení budou všechny faxy uložené v paměti tiskárny odstraněny.

5209

Příčina

Došlo k chybě tiskárny.

Jak postupovat?

Vypněte tiskárnu a odpojte napájecí kabel od elektrické sítě.

Tiskárnu znovu připojte a zapněte.

Pokud to problém nevyřeší, obraťte se na nejbližší servisní středisko Canon s žádostí o opravu.

»» Důležité

- Po odpojení budou všechny faxy uložené v paměti tiskárny odstraněny.

5400

Příčina

Došlo k chybě tiskárny.

Jak postupovat?

Vypněte tiskárnu a odpojte napájecí kabel od elektrické sítě.

Tiskárnu znovu připojte a zapněte.

Pokud to problém nevyřeší, obraťte se na nejbližší servisní středisko Canon s žádostí o opravu.

»» Důležité

- Po odpojení budou všechny faxy uložené v paměti tiskárny odstraněny.

5500

Příčina

Nebyla řádně rozpoznána nádržka s inkoustem.

Jak postupovat?

Obráťte se na servisní středisko.

5501

Příčina

Nebyla řádně rozpoznána nádržka s inkoustem.

Jak postupovat?

Obráťte se na servisní středisko.

5B00

Příčina

Došlo k chybě tiskárny.

Jak postupovat?

Obráťte se na nejbližší servisní středisko Canon s žádostí o opravu.

5B01

Příčina

Došlo k chybě tiskárny.

Jak postupovat?

Obráťte se na nejbližší servisní středisko Canon s žádostí o opravu.

5C01

Příčina

Došlo k chybě tiskárny.

Jak postupovat?

Vypněte tiskárnu a odpojte napájecí kabel od elektrické sítě.

Tiskárnu znovu připojte a zapněte.

Pokud to problém nevyřeší, obraťte se na nejbližší servisní středisko Canon s žádostí o opravu.

»» Důležité

- Po odpojení budou všechny faxy uložené v paměti tiskárny odstraněny.

6000

Příčina

Došlo k chybě tiskárny.

Jak postupovat?

Vypněte tiskárnu a odpojte napájecí kabel od elektrické sítě.

Tiskárnu znovu připojte a zapněte.

Pokud to problém nevyřeší, obraťte se na nejbližší servisní středisko Canon s žádostí o opravu.

»» Důležité

- Po odpojení budou všechny faxy uložené v paměti tiskárny odstraněny.

6500

Příčina

Došlo k chybě tiskárny.

Jak postupovat?

Vypněte tiskárnu a odpojte napájecí kabel od elektrické sítě.

Tiskárnu znovu připojte a zapněte.

Pokud to problém nevyřeší, obraťte se na nejbližší servisní středisko Canon s žádostí o opravu.

»» Důležité

- Po odpojení budou všechny faxy uložené v paměti tiskárny odstraněny.

6502

Příčina

Došlo k chybě tiskárny.

Jak postupovat?

Vypněte tiskárnu a odpojte napájecí kabel od elektrické sítě.

Tiskárnu znovu připojte a zapněte.

Pokud to problém nevyřeší, obraťte se na nejbližší servisní středisko Canon s žádostí o opravu.

»» Důležité

- Po odpojení budou všechny faxy uložené v paměti tiskárny odstraněny.

6800

Příčina

Došlo k chybě tiskárny.

Jak postupovat?

Vypněte tiskárnu a odpojte napájecí kabel od elektrické sítě.

Tiskárnu znovu připojte a zapněte.

Pokud to problém nevyřeší, obraťte se na nejbližší servisní středisko Canon s žádostí o opravu.

»» Důležité

- Po odpojení budou všechny faxy uložené v paměti tiskárny odstraněny.

6801

Příčina

Došlo k chybě tiskárny.

Jak postupovat?

Vypněte tiskárnu a odpojte napájecí kabel od elektrické sítě.

Tiskárnu znovu připojte a zapněte.

Pokud to problém nevyřeší, obraťte se na nejbližší servisní středisko Canon s žádostí o opravu.

»» Důležité

- Po odpojení budou všechny faxy uložené v paměti tiskárny odstraněny.

6900

Příčina

Došlo k chybě tiskárny.

Jak postupovat?

Vypněte tiskárnu a odpojte napájecí kabel od elektrické sítě.

Tiskárnu znovu připojte a zapněte.

Pokud to problém nevyřeší, obraťte se na nejbližší servisní středisko Canon s žádostí o opravu.

»» Důležité

- Po odpojení budou všechny faxy uložené v paměti tiskárny odstraněny.

6901

Příčina

Došlo k chybě tiskárny.

Jak postupovat?

Vypněte tiskárnu a odpojte napájecí kabel od elektrické sítě.

Tiskárnu znovu připojte a zapněte.

Pokud to problém nevyřeší, obraťte se na nejbližší servisní středisko Canon s žádostí o opravu.

»» Důležité

- Po odpojení budou všechny faxy uložené v paměti tiskárny odstraněny.

6902

Příčina

Došlo k chybě tiskárny.

Jak postupovat?

Vypněte tiskárnu a odpojte napájecí kabel od elektrické sítě.

Tiskárnu znovu připojte a zapněte.

Pokud to problém nevyřeší, obraťte se na nejbližší servisní středisko Canon s žádostí o opravu.

»» Důležité

- Po odpojení budou všechny faxy uložené v paměti tiskárny odstraněny.

6910

Příčina

Došlo k chybě tiskárny.

Jak postupovat?

Vypněte tiskárnu a odpojte napájecí kabel od elektrické sítě.

Tiskárnu znovu připojte a zapněte.

Pokud to problém nevyřeší, obraťte se na nejbližší servisní středisko Canon s žádostí o opravu.

»» Důležité

- Po odpojení budou všechny faxy uložené v paměti tiskárny odstraněny.

6911

Příčina

Došlo k chybě tiskárny.

Jak postupovat?

Vypněte tiskárnu a odpojte napájecí kabel od elektrické sítě.

Tiskárnu znovu připojte a zapněte.

Pokud to problém nevyřeší, obraťte se na nejbližší servisní středisko Canon s žádostí o opravu.

»» Důležité

- Po odpojení budou všechny faxy uložené v paměti tiskárny odstraněny.

6930

Příčina

Došlo k chybě tiskárny.

Jak postupovat?

Vypněte tiskárnu a odpojte napájecí kabel od elektrické sítě.

Tiskárnu znovu připojte a zapněte.

Pokud to problém nevyřeší, obraťte se na nejbližší servisní středisko Canon s žádostí o opravu.

»» Důležité

- Po odpojení budou všechny faxy uložené v paměti tiskárny odstraněny.

6931

Příčina

Došlo k chybě tiskárny.

Jak postupovat?

Vypněte tiskárnu a odpojte napájecí kabel od elektrické sítě.

Tiskárnu znovu připojte a zapněte.

Pokud to problém nevyřeší, obraťte se na nejbližší servisní středisko Canon s žádostí o opravu.

»» Důležité

- Po odpojení budou všechny faxy uložené v paměti tiskárny odstraněny.

6932

Příčina

Došlo k chybě tiskárny.

Jak postupovat?

Vypněte tiskárnu a odpojte napájecí kabel od elektrické sítě.

Tiskárnu znovu připojte a zapněte.

Pokud to problém nevyřeší, obraťte se na nejbližší servisní středisko Canon s žádostí o opravu.

»» Důležité

- Po odpojení budou všechny faxy uložené v paměti tiskárny odstraněny.

6933

Příčina

Došlo k chybě tiskárny.

Jak postupovat?

Vypněte tiskárnu a odpojte napájecí kabel od elektrické sítě.

Tiskárnu znovu připojte a zapněte.

Pokud to problém nevyřeší, obraťte se na nejbližší servisní středisko Canon s žádostí o opravu.

»» Důležité

- Po odpojení budou všechny faxy uložené v paměti tiskárny odstraněny.

6936

Příčina

Došlo k chybě tiskárny.

Jak postupovat?

Vypněte tiskárnu a odpojte napájecí kabel od elektrické sítě.

Tiskárnu znovu připojte a zapněte.

Pokud to problém nevyřeší, obraťte se na nejbližší servisní středisko Canon s žádostí o opravu.

»» Důležité

- Po odpojení budou všechny faxy uložené v paměti tiskárny odstraněny.

6937

Příčina

Došlo k chybě tiskárny.

Jak postupovat?

Vypněte tiskárnu a odpojte napájecí kabel od elektrické sítě.

Tiskárnu znovu připojte a zapněte.

Pokud to problém nevyřeší, obraťte se na nejbližší servisní středisko Canon s žádostí o opravu.

»» Důležité

- Po odpojení budou všechny faxy uložené v paměti tiskárny odstraněny.

6938

Příčina

Došlo k chybě tiskárny.

Jak postupovat?

Vypněte tiskárnu a odpojte napájecí kabel od elektrické sítě.

Tiskárnu znovu připojte a zapněte.

Pokud to problém nevyřeší, obraťte se na nejbližší servisní středisko Canon s žádostí o opravu.

»» Důležité

- Po odpojení budou všechny faxy uložené v paměti tiskárny odstraněny.

6939

Příčina

Došlo k chybě tiskárny.

Jak postupovat?

Vypněte tiskárnu a odpojte napájecí kabel od elektrické sítě.

Tiskárnu znovu připojte a zapněte.

Pokud to problém nevyřeší, obraťte se na nejbližší servisní středisko Canon s žádostí o opravu.

»» Důležité

- Po odpojení budou všechny faxy uložené v paměti tiskárny odstraněny.

693A

Příčina

Došlo k chybě tiskárny.

Jak postupovat?

Vypněte tiskárnu a odpojte napájecí kabel od elektrické sítě.

Tiskárnu znovu připojte a zapněte.

Pokud to problém nevyřeší, obraťte se na nejbližší servisní středisko Canon s žádostí o opravu.

»» Důležité

- Po odpojení budou všechny faxy uložené v paměti tiskárny odstraněny.

6940

Příčina

Došlo k chybě tiskárny.

Jak postupovat?

Vypněte tiskárnu a odpojte napájecí kabel od elektrické sítě.

Tiskárnu znovu připojte a zapněte.

Pokud to problém nevyřeší, obraťte se na nejbližší servisní středisko Canon s žádostí o opravu.

»» Důležité

- Po odpojení budou všechny faxy uložené v paměti tiskárny odstraněny.

6941

Příčina

Došlo k chybě tiskárny.

Jak postupovat?

Vypněte tiskárnu a odpojte napájecí kabel od elektrické sítě.

Tiskárnu znovu připojte a zapněte.

Pokud to problém nevyřeší, obraťte se na nejbližší servisní středisko Canon s žádostí o opravu.

»» Důležité

- Po odpojení budou všechny faxy uložené v paměti tiskárny odstraněny.

6942

Příčina

Došlo k chybě tiskárny.

Jak postupovat?

Vypněte tiskárnu a odpojte napájecí kabel od elektrické sítě.

Tiskárnu znovu připojte a zapněte.

Pokud to problém nevyřeší, obraťte se na nejbližší servisní středisko Canon s žádostí o opravu.

»» Důležité

- Po odpojení budou všechny faxy uložené v paměti tiskárny odstraněny.

6943

Příčina

Došlo k chybě tiskárny.

Jak postupovat?

Vypněte tiskárnu a odpojte napájecí kabel od elektrické sítě.

Tiskárnu znovu připojte a zapněte.

Pokud to problém nevyřeší, obraťte se na nejbližší servisní středisko Canon s žádostí o opravu.

»» Důležité

- Po odpojení budou všechny faxy uložené v paměti tiskárny odstraněny.

6944

Příčina

Došlo k chybě tiskárny.

Jak postupovat?

Vypněte tiskárnu a odpojte napájecí kabel od elektrické sítě.

Tiskárnu znovu připojte a zapněte.

Pokud to problém nevyřeší, obraťte se na nejbližší servisní středisko Canon s žádostí o opravu.

»» Důležité

- Po odpojení budou všechny faxy uložené v paměti tiskárny odstraněny.

6945

Příčina

Došlo k chybě tiskárny.

Jak postupovat?

Vypněte tiskárnu a odpojte napájecí kabel od elektrické sítě.

Tiskárnu znovu připojte a zapněte.

Pokud to problém nevyřeší, obraťte se na nejbližší servisní středisko Canon s žádostí o opravu.

»» Důležité

- Po odpojení budou všechny faxy uložené v paměti tiskárny odstraněny.

6946

Příčina

Došlo k chybě tiskárny.

Jak postupovat?

Vypněte tiskárnu a odpojte napájecí kabel od elektrické sítě.

Tiskárnu znovu připojte a zapněte.

Pokud to problém nevyřeší, obraťte se na nejbližší servisní středisko Canon s žádostí o opravu.

»» Důležité

- Po odpojení budou všechny faxy uložené v paměti tiskárny odstraněny.

7100

Příčina

Došlo k chybě tiskárny.

Jak postupovat?

Vypněte tiskárnu a odpojte napájecí kabel od elektrické sítě.

Tiskárnu znovu připojte a zapněte.

Pokud to problém nevyřeší, obraťte se na nejbližší servisní středisko Canon s žádostí o opravu.

»» Důležité

- Po odpojení budou všechny faxy uložené v paměti tiskárny odstraněny.

7200

Příčina

Došlo k chybě tiskárny.

Jak postupovat?

Vypněte tiskárnu a odpojte napájecí kabel od elektrické sítě.

Tiskárnu znovu připojte a zapněte.

Pokud to problém nevyřeší, obraťte se na nejbližší servisní středisko Canon s žádostí o opravu.

»» Důležité

- Po odpojení budou všechny faxy uložené v paměti tiskárny odstraněny.

7201

Příčina

Došlo k chybě tiskárny.

Jak postupovat?

Vypněte tiskárnu a odpojte napájecí kabel od elektrické sítě.

Tiskárnu znovu připojte a zapněte.

Pokud to problém nevyřeší, obraťte se na nejbližší servisní středisko Canon s žádostí o opravu.

»» Důležité

- Po odpojení budou všechny faxy uložené v paměti tiskárny odstraněny.

7203

Příčina

Došlo k chybě tiskárny.

Jak postupovat?

Vypněte tiskárnu a odpojte napájecí kabel od elektrické sítě.

Tiskárnu znovu připojte a zapněte.

Pokud to problém nevyřeší, obraťte se na nejbližší servisní středisko Canon s žádostí o opravu.

»» Důležité

- Po odpojení budou všechny faxy uložené v paměti tiskárny odstraněny.

7204

Příčina

Došlo k chybě tiskárny.

Jak postupovat?

Vypněte tiskárnu a odpojte napájecí kabel od elektrické sítě.

Tiskárnu znovu připojte a zapněte.

Pokud to problém nevyřeší, obraťte se na nejbližší servisní středisko Canon s žádostí o opravu.

»» Důležité

- Po odpojení budou všechny faxy uložené v paměti tiskárny odstraněny.

7205

Příčina

Došlo k chybě tiskárny.

Jak postupovat?

Vypněte tiskárnu a odpojte napájecí kabel od elektrické sítě.

Tiskárnu znovu připojte a zapněte.

Pokud to problém nevyřeší, obraťte se na nejbližší servisní středisko Canon s žádostí o opravu.

»» Důležité

- Po odpojení budou všechny faxy uložené v paměti tiskárny odstraněny.

9000

Příčina

Došlo k chybě tiskárny.

Jak postupovat?

Vypněte tiskárnu a odpojte napájecí kabel od elektrické sítě.

Tiskárnu znovu připojte a zapněte.

Pokud to problém nevyřeší, obraťte se na nejbližší servisní středisko Canon s žádostí o opravu.

»» Důležité

- Po odpojení budou všechny faxy uložené v paměti tiskárny odstraněny.

9500

Příčina

Došlo k chybě tiskárny.

Jak postupovat?

Vypněte tiskárnu a odpojte napájecí kabel od elektrické sítě.

Tiskárnu znovu připojte a zapněte.

Pokud to problém nevyřeší, obraťte se na nejbližší servisní středisko Canon s žádostí o opravu.

»» Důležité

- Po odpojení budou všechny faxy uložené v paměti tiskárny odstraněny.

B202

Příčina

Došlo k chybě, která vyžaduje opravu.

Jak postupovat?

Vypněte tiskárnu a odpojte napájecí kabel od elektrické sítě.

Obraťte se na nejbližší servisní středisko Canon s žádostí o opravu.

»» Důležité

- Po odpojení budou všechny faxy uložené v paměti tiskárny odstraněny.

B203

Příčina

Došlo k chybě, která vyžaduje opravu.

Jak postupovat?

Vypněte tiskárnu a odpojte napájecí kabel od elektrické sítě.

Obraťte se na nejbližší servisní středisko Canon s žádostí o opravu.

»» Důležité

- Po odpojení budou všechny faxy uložené v paměti tiskárny odstraněny.

B204

Příčina

Došlo k chybě, která vyžaduje opravu.

Jak postupovat?

Vypněte tiskárnu a odpojte napájecí kabel od elektrické sítě.

Obraťte se na nejbližší servisní středisko Canon s žádostí o opravu.

»»» Důležité

- Po odpojení budou všechny faxy uložené v paměti tiskárny odstraněny.

B205

Příčina

Došlo k chybě, která vyžaduje opravu.

Jak postupovat?

Vypněte tiskárnu a odpojte napájecí kabel od elektrické sítě.

Obraťte se na nejbližší servisní středisko Canon s žádostí o opravu.

»»» Důležité

- Po odpojení budou všechny faxy uložené v paměti tiskárny odstraněny.

B502

Příčina

Došlo k chybě tiskárny.

Jak postupovat?

Vypněte tiskárnu a odpojte napájecí kabel od elektrické sítě.

Tiskárnu znovu připojte a zapněte.

Pokud to problém nevyřeší, obraťte se na nejbližší servisní středisko Canon s žádostí o opravu.

»» Důležité

- Po odpojení budou všechny faxy uložené v paměti tiskárny odstraněny.

B503

Příčina

Došlo k chybě tiskárny.

Jak postupovat?

Vypněte tiskárnu a odpojte napájecí kabel od elektrické sítě.

Tiskárnu znovu připojte a zapněte.

Pokud to problém nevyřeší, obraťte se na nejbližší servisní středisko Canon s žádostí o opravu.

»» Důležité

- Po odpojení budou všechny faxy uložené v paměti tiskárny odstraněny.

B504

Příčina

Došlo k chybě tiskárny.

Jak postupovat?

Vypněte tiskárnu a odpojte napájecí kabel od elektrické sítě.

Tiskárnu znovu připojte a zapněte.

Pokud to problém nevyřeší, obraťte se na nejbližší servisní středisko Canon s žádostí o opravu.

»» Důležité

- Po odpojení budou všechny faxy uložené v paměti tiskárny odstraněny.

C000

Příčina

Došlo k chybě tiskárny.

Jak postupovat?

Zrušte tisk a vypněte tiskárnu.

Zkontrolujte následující:

- Zkontrolujte, zda pohyb držáku tiskové hlavy neomezuje stabilizátor, uvíznutý papír atd.
Odstraňte všechny překážky.
- Ujistěte se, že jsou nádržky s inkoustem správně nainstalovány.
Zatlačte na nádržky s inkoustem, dokud nezapadnou na příslušné místo.

Tiskárnu znovu zapněte.

Pokud to problém nevyřeší, obraťte se na nejbližší servisní středisko Canon s žádostí o opravu.

»»» Důležité

- Při odstraňování překážek blokujících pohyb držáku tiskové hlavy se vyhněte kontaktu s průhlednou fólií (A) či bílým pásem (B).

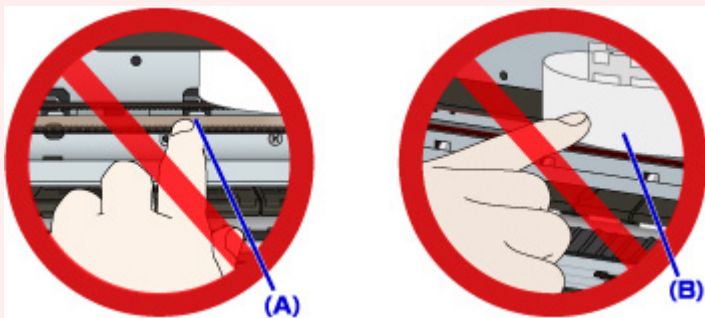

Pokud byste tyto části znečistili nebo poškrábali dotykem papíru nebo rukou, mohlo by dojít k poškození tiskárny.

- Po odpojení budou všechny faxy uložené v paměti tiskárny odstraněny.