

Asist®

JIG SAW 650W



AE5P65D

PŮVODNÍ NÁVOD K POUŽITÍ

PŮVODNÝ NÁVOD NA POUŽITIE - AZ EREDETI HASZNÁLATI UTASÍTÁSOK - ORIGINALNA NAVODILA ZA UPORABO - ORYGINALNE INSTRUKCJE UŻYTKOWANIA

CZ	- EL. PŘÍMOČARÁ PILA 650W	- NÁVOD K OBSLUZE	4 - 9
SK	- EL. PRIAMOČIARÁ PILA 650W	- NÁVOD NA OBSLUHU	10 - 15
H	- LYUKFŰRÉSZ 650W	- KEZELÉSI UTASÍTÁS	16 - 21
SLO	- EL. VBODNA ŽAGA 650W	- NAVODILA ZA UPORABO	22 - 27
PL	- ELEKTRYCZNA WYRZYNARKA 650W	- INSTRUKCJA OBSŁUGI	28 - 33

WETRA-XT, ČR s.r.o, Náchodská 1623, Praha 9, CZ - www.wetra-xt.com

SYMBOLS

Náradí je určeno pouze pro domácí - hobby použití.
Náradie je určené iba pre domáce - hobby použitie.
A szerszám célja az otthoni - hobby használatra.
Orodje je namenjeno izključno za domačo ali hobi uporabo.
Narzędzie jest przeznaczone jedynie do użycia domowego lub hobbystycznego.



Před prvním použitím si přečtěte návod k obsluze
Pred prvím použitím si prečítajte návod na použitie
Beüzemelés előtt olvassa el a használati utasítást
Pred prvo uporabo preberite navodila za uporabo!
Przed pierwszym użyciem uważnie przeczytaj instrukcję obsługi.



Nebezpečí
Nebezpečie
Figyelmeztetés
Nevarnost!
Niebezpieczeństwo



Používejte ochranu sluchu
Používajte ochranu sluchu
Használjon fülvédőt
Uporablajte zaščitna sredstva za varovanje sluha!
Używaj środków ochrony sluchu



Používejte ochranu zraku
Používajte ochranu zraku
Használjon védőszemüveget
Uporablajte zaščitna sredstva za varovanje vida!
Używaj środków ochrony wzroku



Používejte Ochrannou dýchací roušku
Používajte ochrannú dýchaciu rúžku
Használjon porvédő maszkot
Uporablajte zaščitno dihalno masko!
Używaj maski ochronnej



Dvojitá izolace
Dvojitá izolácia
Dupla szigetelés
Dvojna izolacija.
Podwójna izolacja



Nebezpečí úrazu elektrickým proudem
Nebezpečie úrazu elektrickým prúdom
Áramütésveszély
Nevarnost poškodbe z električnim tokom!
Niebezpieczeństwo porażenia prądem elektrycznym

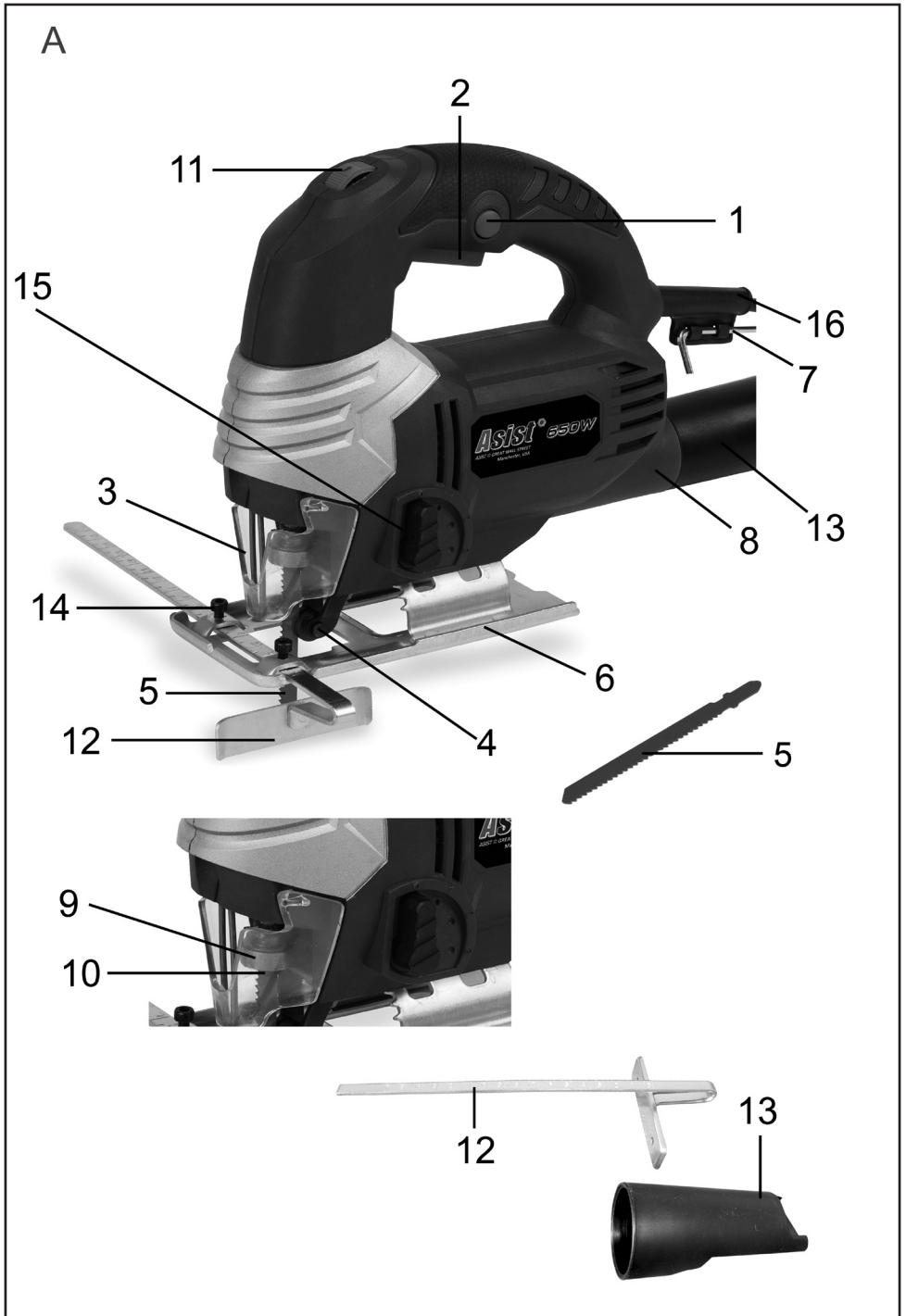

CZ

AE5P65D - EL. PŘÍMOČARÁ PILA 650W

OBECNÉ BEZPEČNOSTNÍ POKYNY

Tyto bezpečnostní pokyny si přečtěte prostudujte, zapamatujte a uschovejte

UPOZORNĚNÍ: Při používání elektrických strojů a elektrického nářadí je nutno respektovat a dodržovat následující bezpečnostní pokyny z důvodů ochrany před úrazem elektrickým proudem, zraněním osob a nebezpečím vzniku požáru. Výrazem „elektrické nářadí“ je ve všech níže uvedených pokynech myšleno jak elektrické nářadí napájené ze sítě (napájecím kabelem), tak nářadí napájené z baterií (bez napájecího kabelu). Uschovejte všechny varování a pokyny pro příští použití.

1. Pracovní prostředí

a) Udržujte pracovní prostor v čistém stavu a dobře osvětlen. Nepořádek a tmavá místa na pracovišti bývají příčinou úrazů. Uklíďte nářadí, které právě nepoužíváte.

b) Nepoužívejte elektrické nářadí v prostředí s nebezpečím vzniku požáru nebo výbuchu, to znamená v místech, kde se vyskytují hořlavé kapaliny, plyny nebo prach. V elektrickém nářadí vzniká na komutátoru iskření, které může být příčinou vznícení prachu nebo výparů.

c) Při používání el. nářadí zamezte přístupu nepovolných osob, zejména dětí, do pracovního prostoru! Budete-li vyrušováni, můžete ztratit kontrolu nad prováděnou činností. V žádném případě nenechávejte el. nářadí bez dohledu. Zabraňte zvířatům přístup k zařízení.

2. Elektrická bezpečnost

a) Vidlice napájecího kabelu elektrického nářadí musí odpovídat síťové zásuvce. Nikdy jakýmkoliv způsobem neupravujte vidlici. K nářadí, které má na vidlici napájecího kabelu ochranný kolík, nikdy nepoužívejte rozvodky ani jiné adaptéry. Nepoškozené vidlice a odpovídající zásuvky osmí nebezpečí úrazu elektrickým proudem. Poškozené nebo zamotané napájecí kabely zvyšují nebezpečí úrazu elektrickým proudem. Pokud je síťový kabel poškozen, je nutno jej nahradit novým síťovým kabelem, který je možné získat v autorizovaném servisním středisku nebo u dovozce.

b) Vyvarujte se dotyku těla s uzemňovacími předměty, jako např. potrubí, tělesa ústředního topení, sporáky a chladničky. Nebezpečí úrazu elektrickým proudem je větší, je-li vaše tělo spojeno se zemí.

c) Nevystavujte elektrické nářadí dešti, vlhku nebo mokru. Elektrického nářadí se nikdy nedotýkejte mokrou rukou. Elektrické nářadí nikdy neuvězte pod tekoucí vodu ani jej nepounechte do vody.

d) Nepoužívejte napájecí kabel k jinému účelu, než pro jaký je určen. Nikdy nenoste a neteletejte elektrické nářadí za napájecí kabel. Nevytahujte vidlici ze zásuvky tahem za kabel. Zabraňte mechanickému poškození elektrických kabelů ostřími nebo horkými předměty.

e) El. nářadí bylo vyrobeno výlučně pro napájení střídavým el. proudem. Vždy zkontrolujte, že elektrické napětí odpovídá údajům uvedenému na typovém štítku nářadí.

f) Nikdy nepracujte s nářadím, které má poškozený el. kabel nebo vidlici, nebo spadlo na zem a je jakýmkoliv způsobem poškozené.

g) V případě použití prodlužovacího kabelu vždy zkontrolujte, že jeho technické parametry odpovídají údajům uvedeným na typovém štítku nářadí. Je-li elektrické nářadí používáno venku, používejte prodlužovací kabel vhodný pro venkovní použití. Při použití prodlužovacích kabelů je nutné je rozvinout, aby nedocházelo k přehřátí kabelu.

h) Je-li elektrické nářadí používáno ve vlhkých prostorech nebo venku, je povoleno jej používat pouze, pokud je zapojeno do el. obvodu s proudovým chráničem ≤ 30 mA. Použití el. obvodu s chráničem /RCD/ snižuje riziko úrazu elektrickým proudem.

i) Ruční el. nářadí držte výhradně za izolované plochy určené k uchopení, protože při provozu může dojít ke kontaktu řezacího či vrtačického příslušenství se skrytým vodičem nebo s napájecí šňůrou nářadí.

3. Bezpečnost osob

a) Při používání elektrického nářadí buďte pozorni a ostražití, věnujte maximální pozornost činnosti, kterou právě provádíte. Soustředte se na práci. Nepracujte s elektrickým nářadím pokud jste unaveni, nebo jste-li pod vlivem drog, alkoholu nebo léků. I chvilková nepozornost při používání elektrického nářadí může vést k vážnému poranění osob. Při práci s el. nářadím nejezte, nepijte a nekuřte.

b) Používejte ochranné pomůcky. Vždy používejte ochranu zraku. Používejte ochranné prostředky odpovídající druhu práce, kterou provádíte. Ochranné pomůcky jako např. respirátor, bezpečnostní obuv s protiskluzovou úpravou, pokrýváka hlavy nebo ochranná sluchová souprava v souladu s podmínkami práce snižují riziko poranění osob.

c) Vyvarujte se neúmyslného zapnutí nářadí. Nepřeházejte nářadí, které je připojeno k elektrické síti, s prstem na spínači nebo na spoušti. Před připojením k elektrickému napájení se ujistěte, že spínač nebo spoušť jsou v poloze „vypnutá“. Přenášení nářadí s prstem na spínači nebo zapojování vidlice nářadí do zásuvky se zapnutým spínačem může být příčinou vážných úrazů.

d) Před zapnutím nářadí odstraňte všechny seřizovací klíče a nástroje. Seřizovací klíč nebo nástroj, který zůstane připevněn k otáčející se části elektrického nářadí může být příčinou poranění osob.

e) Vždy udržujte stabilní postoj a rovnováhu. Pracujte jen tam, kam bezpečně dosáhnete. Nikdy nepřecíhujte vlastní sílu. Nepoužívejte elektrické nářadí, jste-li unaveni.

f) Oblékejte se vhodným způsobem. Používejte pracovní oděv. Nenoste volné oděvy ani šperky. Dbejte na to, aby se vaše vlasy, oděv, rukavice nebo jiná část vašeho těla nedostala do přílišné blízkosti rotujících nebo rozpálených částí el.nářadí.

g) Připojte zařízení k odsávání prachu. Jestliže má nářadí možnost připojení zařízení pro zachycování nebo odsávání prachu, zajistěte, aby

došlo k jeho řádnému připojení a používání. Použití těchto zařízení může omezit nebezpečí vznikající prachem.

h) Pevně upevněte obrobek. Použijte truhlářskou svěrku nebo svěrák pro upevnění dílu, který budete obrábět.

i) Nepoužívejte elektrické nářadí pokud jste pod vlivem alkoholu, drog, léků nebo jiných omamných či návykových látek.

j) Toto zařízení není určené pro použití osobami (včetně dětí) se sníženými fyzickými, smyslovými nebo mentálními schopnostmi nebo s nedostatkem zkušeností a znalostí, pokud nejsou pod dohledem nebo nedostali pokyny s ohledem na použití zařízení od osoby zodpovědné za jejich bezpečnost. Děti musí být pod dozorem, aby jste se ujistili, že si nehrají se zařízením.

4. Používání elektrického nářadí a jeho údržba

a) El. nářadí vždy odpojte z el. sítě v případě jakéhokoliv problému při práci, před každým čišněním nebo údržbou, při každém přeusnutí a po ukončení práce! Nikdy nepracujte s el. nářadím, pokud je jakýmkoliv způsobem poškozené.

b) Pokud začne nářadí vydávat abnormální zvuk nebo zápach, okamžitě ukončete práci.

c) Elektrické nářadí nepřetěžujte. Elektrické nářadí bude pracovat lépe a bezpečněji, pokud jej budete provozovat v otáčkách, pro které bylo navrženo. Používejte správné nářadí, které je určeno pro danou činnost. Správné nářadí bude lépe a bezpečněji vykonávat práci, pro kterou bylo zkonstruováno.

d) Nepoužívejte elektrické nářadí, které nelze bezpečně zapnout a vypnout ovládacím spínačem. Používání takového nářadí je nebezpečné. Vadné spínače musí být opraveny certifikovaným servisem.

e) Odpojte nářadí od zdroje elektrické energie předtím, než začnete provádět jeho seřizování, výměnu příslušenství nebo údržbu. Toto opatření zamezí nebezpečí náhodného spuštění.

f) Nepoužívané elektrické nářadí uklíďte a uschovejte tak, aby bylo mimo dosah dětí a nepovolných osob. Elektrické nářadí v rukou nezkušených uživatelu může být nebezpečné. Elektrické nářadí skladujte na suchém a bezpečném místě.

g) Udržujte elektrické nářadí v dobrém stavu. Pravidelně kontrolujte seřizování pohybujících se částí a jejich pohyblivost. Kontrolujte zda nedošlo k poškození ochranných krytů nebo jiných částí, které mohou ohrozit bezpečnou funkci elektrického nářadí. Je-li nářadí poškozeno, před dalším použitím zajistěte jeho řádnou opravu. Mnoho úrazů je způsobeno špatně udržovanými elektrickým nářadím.

h) Řezací nástroje udržujte ostré a čisté. Správně udržované a naostřené nástroje usnadňují práci, omezují nebezpečí zranění a práce s nimi se snáze kontroluje. Použití jiných příslušenství než těch, která jsou uvedena v návodu k obsluze mohou způsobit poškození nářadí a být příčinou zranění.

i) Elektrické nářadí, příslušenství, pracovní nástroje atd. používejte v souladu s těmito pokyny a takovým způsobem, který je předepsán pro konkrétní elektrické nářadí a to s ohledem na dané podmínky práce a druh prováděné práce. Používání nářadí k jiným účelům, než pro jaké je určeno, může vést k nebezpečným situacím.

5. Používání akumulátorového nářadí

a) Před vložením akumulátoru se přesvědčte, že je vypnátá v poloze „0-vypnutá“. Vložení akumulátoru do zapnutého nářadí může být příčinou nebezpečných situací.

b) K nabíjení akumulátorů používejte pouze nabíječky předepsané výrobcem. Použití nabíječky pro jiný typ akumulátoru může mít za následek jeho poškození a vznik požáru.

c) Používejte pouze akumulátory určené pro dané nářadí. Použití jiných akumulátorů může být příčinou zranění nebo vzniku požáru.

d) Pokud není akumulátor používán, uchovávejte ho odděleně od kovových předmětů jako jsou svorky, klíče, šrouby a jiné drobné kovové předměty, které by mohly způsobit spojení jednoho kontaktu akumulátoru s druhým. Zkratování akumulátoru může zapříčinit zranění, popáleniny nebo vznik požáru.

e) S akumulátory zacházejte šetrně. Při nešetrném zacházení může z akumulátoru uniknout chemická látka. Vyvarujte se kontaktu s touto látkou a pokud i přesto dojde ke kontaktu, vymyjte postižené místo proudem tekoucí vody. Pokud se chemická látka dostane do očí, vyhledejte ihned lékařskou pomoc. Chemická látka z akumulátoru může způsobit vážná poranění.

6. Servis

a) Nevyměňujte části nářadí, neprovádějte sami opravy, ani jiným způsobem nezasažte do konstrukce nářadí. Opravy nářadí svěřte kvalifikovaným osobám.

b) Každá oprava nebo úprava výrobku bez oprávnění naší společnosti je nepřijatelná (může způsobit úraz, nebo škodu uživateli).

c) Elektrické nářadí vždy nechte opravit v certifikovaném servisním středisku. Používejte pouze originální nebo doporučené náhradní díly. Zajistěte tak bezpečnost Vaši i Vašeho nářadí.

DOPLŇUJÍCÍ BEZPEČNOSTNÍ POKYNY

Před použitím si prosím **pozorně** přečtete tyto bezpečnostní pokyny a pečlivě je uschovejte.

! - Tento symbol označuje nebezpečí zranění, nebo poškození zařízení .

! V případě nedodržení pokynů uvedených v této příručce, hrozí riziko úrazu.

! Elektrická přímočará pila odpovídá platným technickým předpisům a normám.

! Zajistěte upevnění řezaného materiálu pomocí svorek nebo svéráku. Vyhněte se tak vibracím a nerovným řezům.

! Před řezáním zkontrolujte řezaný materiál a odstraňte z něj všechny šrouby, svorky či hřebíky.

! Při práci s přímočarou pilou musí být ochranný kryt vždy nasazen.

! Pravidelně kontrolujte pevnost uchycení pilového listu.

! Nepoužívejte poškozené nebo opotřebované pilové listy. Tupý pilový list okamžitě vyměňte.

! Pravidelně kontrolujte nastavení vodící kladky.

! Nespouštějte pilu, pokud je pilový list zasunutý v obrobku.

! Nikdy nepřetěžujte pilu natolik, aby se motor zastavil.

! Nikdy se nesnažte zastavit pohyb pilového listu, ani když je motor již vypnutý.

! Pilový list se velmi rychle vysune. Zuby listu jsou velmi ostré. Pilou nikdy nemířte na lidi.

! Při vykonávání prašné práce noste protiprachovou masku a také ochranné brýle.

! Použití příslušenství, které není doporučované výrobcem, nebo není dodávané s výrobkem může způsobit požár, elektrický zkrat a nebo vážné poranění.

! Každé nastavení nebo úprava zařízení bez oprávnění naší společnosti může způsobit poranění, nebo škodu uživateli.

- Používejte ochranné prostředky proti hluku, prachu a vibracím !!!

TYTO BEZPEČNOSTNÍ POKYNY USCHOVEJTE !!!

POPIS (A)

Tato elektrická přímočará pila je určena k řezání dřeva, kovů a umělých hmot.

- 1) Zajišťovací tlačítko
- 2) Vypínač
- 3) Ochranný kryt
- 4) Vodící kladka
- 5) Pilový list
- 6) Základnová deska
- 7) Imbusový klíč
- 8) Vývod pro odsávání prachu

- 9) Zajišťovací páka pilového listu
- 10) Držák pilového listu
- 11) Regulátor frekvence kmitání
- 12) Paralelní vodičko
- 13) Nástavec pro odsávání
- 14) Zajišťovací šroub
- 15) Přepínač pro nastavení předkmitu
- 16) Kabel

PIKTOGRAMY

Piktogramy uvedené na obalu výrobku :

- a) Hodnoty napájení
- b) Příkon
- c) Otáčky naprázdno / počet kmitů
- d) Max. hloubka řezu - dřevo

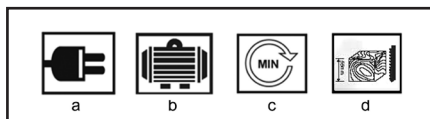

POUŽITÍ A PROVOZ

Nářadí ASIST je určeno pouze pro domácí nebo hobby použití.

Výrobce a dovozce nedoporučují používat toto nářadí v extrémních podmínkách a při vysokém zatížení.

Jakékoliv další doplňující požadavky musí být předmětem dohody mezi výrobcem a odběratelem.

Nasazení pilového listu (B)

! Před výměnou pilového listu vždy odpojte pilu ze sítě.

Držák pilového listu je vybaven pákou na zajištění pilového listu (9). Tato funkce umožňuje upevnění a uvolnění pilového listu bez použití nářadí.

Otočte pilu základnou vzhůru. Zajišťovací páku (9) otočte ve směru hodinových ručiček a zadržte ji v této poloze. Vložte do drážky v držáku (10) pilový list tak, aby jeho zadní část zapadala do zářezu v podpěrné vodící kladce. Zuby pilového listu musí směřovat dopředu. Poté uvolněte zajišťovací páku (9). Pilový list je pevně usazen.

Zkontrolujte upevnění tahem za pilový list.

Pravidelně kontrolujte, zda je list pevně usazen. Tuto kontrolu provádějte až po vypnutí pily, vytažení vidlice ze zásuvky a po zastavení pohybu pilového listu! Opotřebované pilové listy včas vyměňte. Používání tupých pilových listů snižuje přesnost řezu a může způsobit přetížení motoru!

Uschování imbusového klíče (D)

Imbusový klíč se uschovává v zadní části pily. Po použití ho vždy vraťte na místo, viz. obr. D.

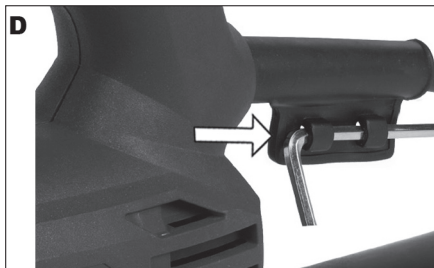

Spouštění a vypínání (E)

Přímočarou pilu spustíte stisknutím vypínače (2). Pilu vypnete uvolněním vypínače (2).

Pilu přepnete na stálý chod stisknutím a podržením vypínače (2), současně stisknete zajišťovací tlačítko (1). Pak uvolníte vypínač (2). Nepřetržitý chod vypnete opětovným stisknutím vypínače (2)



Nastavení frekvence kmitání (K)

Pomocí regulátoru (11) můžete zvolit požadovanou frekvenci kmitání pilového listu.

1-2 = Nízká frekvence kmitů,

3-4 = Střední frekvence kmitů,

5-6 = Vysoká frekvence kmitů

Frekvenci kmitání je třeba nastavit v závislosti na druhu materiálu a pracovních podmínkách. Frekvence musí být dostatečně vysoká, aby práce zaznamenala přiměřený pokrok, ale zároveň dostatečně nízká, aby byl zachován čistý řez a zabránilo se deformacím řezaného materiálu. Obecně vzato, jemnější pilové listy pracují při vyšší frekvenci kmitů, hrubější plátky při nižší.

Po delší práci při nízké frekvenci kmitů ochlaďte pilu tím, že ji necháte běžet bez zátěže při maximální frekvenci kmitů přibližně 3 minuty.



Použití odsávání (I)

Odsátí pilin z pracovní plochy se provede pomocí adaptéru a připojeného vysavače.

Nasaďte adaptér (13) na objímku.

Na adaptér (13) nasadte hadici vysavače.

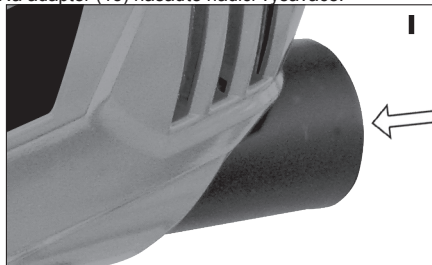

Použití paralelní lišty (H)

Paralelní lišta vám umožňuje provést přesné paralelní řezy za použití metrické stupnice.

Vsuňte paralelní lištu do příslušných otvorů v základnové desce a zajistěte šrouby v požadované poloze - viz obr. H.

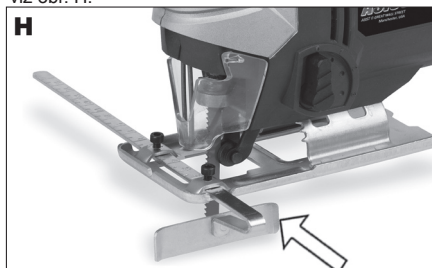

Seřízení spínače předkmitu (F)

Kmitání plátku, jež je nastavitelné do jednoho ze čtyř kroků, umožňuje přizpůsobení posuvu pilky (rychlosti řezání), výkonu a vzhledu řezu.

Při každém pohybu směrem dolů je pilový plátek vyvednut z materiálu, což usnadňuje vyhazování řezného prachu, snižuje teplo vzniklé třením a zvyšuje životnost plátku. Redukce síly posuvu zároveň umožňuje práci bez únavy materiálu. Spínač předkmitu (15) umožňuje seřízení kmitání do jednoho ze čtyř kroků.

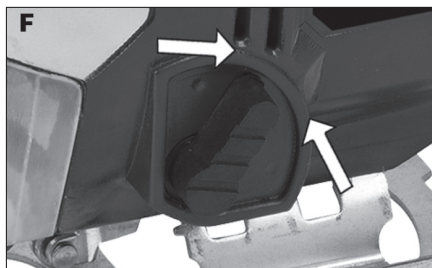

Nastavení předkmitu

Stupeň 0 - Žádný předkmit. Materiál: guma, keramika,

hliník, ocel.

Stupeň 1 - Mírný předkmit. Materiál: umělá hmota, dřevo, hliník.

Stupeň 2 - Střední předkmit. Materiál: dřevo.

Stupeň 3 - Velký předkmit. Materiál: dřevo.

Obecně vzato, čím přesnější a čistší by měla být hrana řezu, tím menší by měl být zvolen stupeň předkmitu, případně by se předkmit neměl použít vůbec. Při práci s tenkými materiálem, např. plátem kovu předkmit vypněte. Při práci s materiály jako je měkké dřevo, či při řezání ve směru textury je možné použít velký předkmit.

Použití

Před použitím přímočaré pily a připojením do sítě se ujistěte, že je vypínač v poloze "vypnuto" a ochranný kryt pilového listu je v dolní poloze. Stlačte vypínač a počkejte, až pilový list dosáhne maximálního kmitočtu. Umístěte čelo základnové desky na obrobek a dejte do roviny řeznou hranu s rýskou, podle které chcete řezat. Pomalu pilu tlačte směrem dopředu. Základnovou desku držte vodorovně s obrobkem.

Řezání kovu

Na železné materiály použijte pilový list s jemnějšími zuby a na hliník pilový list s hrubšími zuby. Při řezání plechů vždy na oba konce připevněte kousky dřeva z obou stran plechu. Snížíte tím vibrace a zabráníte roztrhnutí plechu. Je třeba řezat současně dřevo i plech. Pilový list při řezání kovového nebo ocelového plechu netlačte násilím. Jedná se totiž o tvrdší materiály a proto řezání bude trvat déle. Nadměrný tlak na pilový list může zkrátit životnost listu nebo poškodit motor. Aby jste snížili nadměrné zahřívání pilového listu, můžete na řeznou linii použít trochu maziva.

Řezání laminátů

Při řezání většiny laminátů a tenkého dřeva použijte pilový list s jemnými zuby. Aby jste minimalizovali štěpení okrajů, připevněte na oba konce materiálu z obou stran kousky odpadového dřeva a řežte současně laminát i dřevo.

Vyřezávání otvorů – pouze měkké materiály

Jestliže chcete v materiálu vyřezat otvor, vyvrtejte dostatečně velký otvor na vložení pilového listu přímočaré pily nebo postupujte následovně. Výrazně si označte oblast, kterou chcete vyřezat. Umístěte pilu nad označenou oblast tak, aby zaoblený přední okraj základní desky byl opřen o povrch.

Zajistěte, aby se pilový list nedotýkal opracovávaného povrchu – zachovejte dostatečnou vzdálenost. Spusťte pilu a jemně posuňte pilový list směrem dolů do materiálu, ale tlak udržujte na přední straně základny. Základnová deska se může zcela opírat o materiál, až když pilový list úplně pronikne materiálem. Potom můžete pilou posouvat jako při běžném řezání.

Vyřezávání drážek / okenních otvorů

Při řezání okenních otvorů a drážek použijte nejdříve vrtačku nebo podobný nástroj k vytvoření otvoru,

od kterého začnete řezat. Potom položte zaoblenou část čela základnové desky na povrch, který se chystáte řežat, pomalu zasuňte pilový list do materiálu ve vyvrtném otvoru.

Řezání pod úhlem (G)

Pokud chcete nastavit úhel sklonu, uvolněte oba šrouby na základnové desce pily, viz. obr. G. Posuňte základnovou desku trochu dopředu nebo dozadu, dokud se vertikální drážky v základnové desce nezarovnají se dvěma šrouby s vnitřním šestihranem. Potom můžete nastavit základnovou desku do požadovaného úhlu. Označení úhlu sklonu najdete na ohnutém držáku na vrchu základnové desky, který Vám pomůže nastavit správný úhel, viz obr. G. Před dotáhnutím šroubů zkontrolujte vodící kladku. Po ukončení nastavení pevně dotáhněte oba šrouby s vnitřním šestihranem. Řežte podle obr. G.

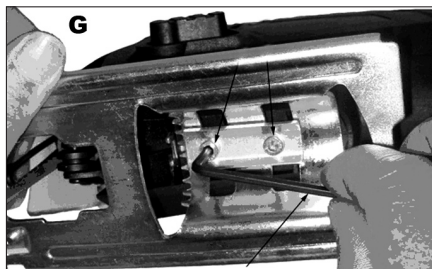

Tipy pro práci

Vždy používejte pilový list vhodný k řezání daného materiálu a odpovídající hloubce řezu.

Pilový list řeže při pohybu směrem nahoru a může odštěpit nejvrchnější vrstvu nebo okraje obráběného materiálu. Při řezání proto otočte materiál tak, aby horní vrstva byla po opracování na té straně, kterou nebude vidět.

Při řezání na pilu příliš netlačte, vynaložte na pilový list jen mírný tlak.

Pokud chcete řežat přesně, připevněte si na materiál dřevěnou vodící lištu jako pomůcku nebo použijte jiné vhodné vodítko.

Řešení problémů

Pokud přímočará pila nejde zapnout, zkontrolujte přívod el. energie, resp. pojistky.

Pokud pila nepracuje správně, zkontrolujte pilový list a vodící kladku. Pokud je pilový list opotřebovaný, vyměňte ho. Také zkontrolujte řezný úhel. Pilový list musí být při normálním řezání přesně v úhlu 90°.

Přímocará pila neobsahuje žádné náhradní díly, které může vyměňovat uživatel. Pokud nevíte jak odstranit závadu, zanechte pilu autorizovanému dealerovi na opravu.

ČIŠTĚNÍ A ÚDRŽBA

! Před čištěním a údržbou, vždy vytáhněte přívodní kabel nářadí ze zásuvky.

Vaše nářadí nepotřebuje žádné dodatečné mazání

nebo údržbu. Nejsou v něm žádné Vámi opravitelné části.

Nikdy nepoužívejte vodu nebo chemická čisticí prostředky na čištění vašeho nářadí. Utřete ho suchou tkaninou.

Udržujte otvory ventilátoru motoru čisté.

Pokud spatříte v prostoru motoru velmi slabé jiskření, je Vaše nářadí v pořádku. Při zvýšeném jiskření se jedná o závadu na motoru.

Nikdy nečistíte žádnou část nářadí tvrdým, ostrým a nebo drsným předmětem.

Kontrola a výměna uhlíků

Uhlíky je nutno pravidelně kontrolovat. Provozem nářadí dochází k jejich postupnému opotřebení.

Sejměte držáky uhlíků a vyčistěte uhlíky.

V případě opotřebení vyměňte oba uhlíky současně.

Připevňete držáky uhlíků.

Po připevnění nových uhlíků nechte nářadí běžet 5 minut bez zátěže.

! Používejte výhradně uhlíky správného typu.

Dlouhodobé uložení ručního nářadí

Nářadí neukládejte na místě, kde je vysoká teplota.

- Pokud je to možné, uložte nářadí na místě se stálou teplotou a vlhkostí.

TECHNICKÉ ÚDAJE

Hodnoty napájení	230 V~50 Hz
Příkon	650W
Počet kmitů naprázdno	0-2800 min ⁻¹
Hmotnost	1,95 kg
Úhel zkosení	0 + - 45°
Max. hloubka řezu : dřevo	65 mm
Třída ochrany	□ / II.

Úroveň akustického tlaku měřená podle EN 60745:

LpA (akustický tlak)	83 dB (A)	KpA=3
LWA (akustický výkon)	94 dB (A)	KwA=3

Učiňte odpovídající opatření k ochraně sluchu !

Používejte ochranu sluchu, vždy když akustický tlak přesáhne úroveň 80 dB (A).

Vážená efektivní hodnota zrychlení podle EN 60745:

$$6,38 \text{ m/s}^2 \quad K=1,5$$

Výstraha: Hodnota vibrací během aktuálního použití elektrického ručního nářadí se může lišit od deklarované hodnoty v závislosti na způsobu, jakým je nářadí použito a v závislosti na následujících okolnostech: Způsob použití el. nářadí a druh řezaného anebo vrтанého materiálu. Stav nářadí a způsob jeho udržování. Správnost volby používaného příslušenství a zabezpečení jeho ostrosti a dobrého stavu. Pevnost uchopení rukojeti, použití antivibračních zařízení. Vhodnost použití el. nářadí pro účel pro, který bylo projektované a dodržování pracovních postupů dle pokynů výrobce.

V případě, že je toto nářadí používáno nevhodně, může způsobit syndrom chvění ruky-ramene.

Výstraha: Pro upřesnění je potřeba vzít do úvahy úroveň působení vibrací v konkrétních podmínkách používání ve všech provozních režimech, jako je doba, kdy je ruční nářadí kromě doby provozu vypnuté a kdy běží naprázdno a tedy nevykonává práci. Toto může výrazně snížit úroveň expozice během celého pracovního cyklu.

Minimalizujte riziko vlivu ořesů, používejte ostrá dláta, vrtáky a nože.

Nářadí udržujte v souladu s těmito pokyny a zabezpečte jeho důkladné mazání.

Při pravidelném používání nářadí investujte do antivibračního příslušenství.

Nářadí nepoužívejte při teplotách nižších než 10 °C.

Svoji práci si naplánujte tak, aby jste si práci se el. nářadím produkujícím vysoké chvějí rozložili na více dní.

Změny vyhrazeny.

OCHRANA ŽIVOTNÍHO PROSTŘEDÍ ZPRACOVÁNÍ ODPADŮ



Elektronářadí, příslušenství a obaly by měly být dodány k opětovnému zhodnocení nepoškozujícím životní prostředí.

Nevyhazujte elektronářadí do domovního odpadu!

Podle evropské směrnice WEEE ((2012/19/ES) o starých elektrických a elektronických zařízeních a její aproximace v národních zákonech musí být neupotřebitelné elektronářadí odevzdáno v místě koupě podobného nářadí, nebo v dostupných sběrných střediscích určených ke sběru a likvidaci elektronářadí. Takto odevzdané elektronářadí bude shromážděno, rozebráno a dodáno k opětovnému zhodnocení nepoškozujícím životní prostředí.

ZÁRUKA

V přiloženém materiálu najdete specifikaci záručních podmínek.

Datum výroby

Datum výroby je zakomponováno do výrobního čísla uvedeného na štítku výrobku. Výrobní číslo má formát AAAA-CCCC-DD-HHHH - kde CCCC je rok výroby a DD je měsíc výroby.

ES PROHLÁŠENÍ O SHODĚ

My, dovozce

(dle Zákona č. 22/1997, § 2, odst. e)

WETRA-XT, ČR s.r.o.

Náchodská 1623, Praha 9, ČR

IČO 25632833

prohlašujeme, že výrobek

Typ:

AE5P65D

Název:

EL. PŘÍMOČARÁ PILA

Technické parametry

Hodnoty napájení 230V~50Hz

Příkon 650W

Otáčky naprázdno 0-2800 min⁻¹

splňuje všechna příslušná ustanovení následujících předpisů Evropských společenství:

EC Machinery Directive (MD)	2006/42/EC
EC Low Voltage Directive (LVD)	2006/95/EC
EC Electromagnetic Compatibility Directive (EMC)	2004/108/EC

Vlastnosti a technické specifikace výrobku odpovídají následujícím normám EU :

EN 60745-1
EN 60745-2-11
EN 55014-1
EN 55014-2
EN 61000-3-2
EN 61000-3-3
EN 60825-1

Výrobek splňuje požadavky dle směrnice RoHS (2011/65/EU).

Osoba pověřená kompletací technické dokumentace:

Alexandr Herda, general manager
WETRA-XT, ČR s.r.o.
Náchodská 1623, Praha 9, ČR

Datum: 2015-02-01

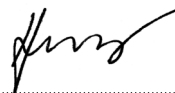

Alexandr Herda, general manager



Praha, 2015-02-01

Originál ES PROHLÁŠENÍ O SHODĚ

SK

AE5P65D -

EL. PRIAMOČIARÁ PILA 650W

VŠEOBECNÉ BEZPEČNOSTNÉ POKYNY**Tieto bezpečnostné pokyny si starostlivo preštudujte, zapamätajte a uschovajte.**

Upozomenie! Pri používaní elektrických strojov a elektrického náradia je nutné rešpektovať a dodržiavať nasledujúce bezpečnostné pokyny z dôvodu ochrany pred úrazom elektrickým prúdom, zranením osôb a nebezpečím vzniku požiaru. Výrazom „elektrické náradie“ je vo všetkých nižšie uvedených pokynoch myslený nielen náradie napájané z elektrickej siete (napájacím káblom) ale i náradie napájané z akumulátora. (bez napájacieho kábla). Odložte všetky varovania a pokyny pre budúce použitie.

1. Pracovné prostredie

a) Udržujte pracovný priestor v čistom stave a dobre osvetlený. Neporiadok a tmavé miesta na pracovisku bývajú príčinou úrazov. Odložte náradie, ktoré práve nepoužívate.

b) Nepoužívajte elektrické náradie v prostredí s nebezpečenstvom vzniku požiaru alebo výbuchu, to znamená v miestach, kde sa vyskytujú horľavé kvapaliny, plyny alebo prach. V elektrickom náradí vznikajú iskry, ktoré môžu byť príčinou vznietenia prachu alebo výparov. Zabráňte zvieratám prístupu k náradiu.

c) Pri používaní el. náradia zabráňte prístupu nepovolných osôb do pracovného priestoru, najmä detí. Ak budete vyrubovať, môžete stratiť kontrolu nad pracovnou činnosťou. V žiadnom prípade nenechávajte el. náradie bez dohľadu.

2. Elektrická bezpečnosť

a) Vidlica napájacieho kábla elektrického náradia musí zodpovedať sieťovej zásuvke. Nikdy akýmkoľvek spôsobom neupravujte el. prírodný kábel. Náradie, ktoré má na vidlici prívodnej šnúry ochranný kolík, nikdy nepripájajte rozvodkami alebo inými adaptérmí. Nepoškodené vidlice a zodpovedajúce zásuvky znižujú nebezpečenstvo úrazu elektrickým prúdom. Poškodené alebo zamotané prívodné káble zvyšujú nebezpečenstvo úrazu elektrickým prúdom. Ak sa sieťová šnúra poškodí, musí sa nahradiť osobitou sieťovou šnúrou, ktorú možno dostať u výrobcu alebo jeho obchodného zástupcu.

b) Vyvarujte sa dotyku tela s uzemnenými plochami, ako napr. potrubné systémy, telesa ústredného kúrenia, šporáky a chladničky. Nebezpečenstvo úrazu elektrickým prúdom je väčšie, ak je Vaše telo spojené so zemou.

c) Nevystavujte elektrické náradie dažďu, vlhku alebo vode. Elektrického náradia sa nikdy nedotýkajte mokrymi rukami. Elektrické náradie nikdy neumývajte pod tečúcou vodou ani ho neponarajte do vody.

d) Nepoužívajte napájací kábel k inému účelu, než pre aký je určený. Nikdy nenoste a netahajte elektrické náradie za napájací kábel. Nevytahujte vidlicu zo zásuvky ťahom za kábel. Zabráňte mechanickému poškodeniu elektrických káblov ostrím alebo horúcim predmetom.

e) El. náradie bolo vyrobené výlučne pre napájanie striedavým el. prúdom. Vždy skontrolujte, či el. napätie zodpovedá údajom uvedenému na typovom štítku.

f) Nikdy nepracujte s náradím, ktoré má poškodený el. kábel príp. vidlicu, alebo spadlo na zem a je akýmkoľvek spôsobom poškodené.

g) V prípade použitia predizolovacieho kábla vždy skontrolujte či jeho technické parametre odpovedajú údajom uvedeným na typovom štítku náradia. Ak je elektrické náradie používané vonku, používajte predizolovací kábel vhodný pre vonkajšie použitie. Pri použití predizolovacieho bubnov je potrebné ich rozvinúť, aby nedochádzalo k ich prehriatiu.

h) Ak je elektrické náradie používané vo vlhkých priestoroch alebo vonku je povolené používať ho iba ak je zapojené do el. obvodu s prírodným chráničom ≤ 30 mA. Použite el. obvodu s chráničom (RCD) znižuje riziko úrazu elektrickým prúdom.

i) Držte el. ručné náradie výlučne za izolovanú plochu určenú na uchopenie, pretože pri prevádzke môže dôjsť ku kontaktu rezacieho či vrhacieho príslušenstva so skrytým vodičom alebo vlastnou šnúrou.

3. Bezpečnosť osôb

a) Pri používaní elektrického náradia buďte pozorni a ostrážte, venujte maximálnu pozornosť činnosti, ktorú práve prevádzkate. Sústreďte sa na prácu. Nepracujte s elektrickým náradím ak ste unavení, alebo ste pod vplyvom drog, alkoholu alebo liekov. Aj chvíľková nepozornosť pri používaní elektrického náradia môže viesť k vážnemu poraneniu osôb. Pri práci s el. náradím nejedzte, nepite a nefajčíte.

b) Používajte ochranné pomôcky. Vždy používajte ochranu očí. Používajte ochranné prostriedky odpovedajúce druhu práce, ktorú prevádzkate. Ochranné pomôcky ako napr. respirátor, bezpečnostná obuv s protišmykovou úpravou, pokrývka hlavy alebo ochrana sluchu, používané v súlade s podmienkami práce, znižujú riziko poranenia osôb.

c) Vyvarujte sa neúmyselnému zapnutiu el. náradia. Neprenášajte el. náradie, ktoré je pripojené k elektrickej sieti, s prstom na vypínači alebo na spúšti. Pred pripojením k elektrickému napájaniu sa uistite, či vypínač alebo spúšť sú v polohe „vypnuté“. Prenášanie el. náradia s prstom na vypínači alebo pripájané vidlice el. náradia do zásuvky zo zapnutým vypínačom môže byť príčinou vážnych úrazov.

d) Pred zapnutím el. náradia odstráňte všetky nastavovacie kľúče a nástroje. Nastavovací kľúč alebo nástroj, ktorý zostane pripavený k otáčajúcej sa časti elektrického náradia môže byť príčinou poranenia osôb.

e) Vždy udržiavte stabilný postoj a rovnováhu. Pracujte len tam, kam bezpečne dosiahnete. Nikdy neprečehujte vlastnú silu. Nepoužívajte elektrické náradie, ak ste unavení.

f) Obliekajte sa vhodným spôsobom. Používajte pracovné oblečenie. Ne noste voľné oblečenie ani šperky. Dbajte na to, aby sa vaše vlasy, oblečenie, rukavice alebo iné časť Vášho tela nedostala do prílišnej blízkosti rotujúcich alebo rozspájaných častí el. náradia.

g) Pripojte el. náradie k odsávaniu prachu. Ak má el. náradie možnosť pri-

pojenia zariadenia na zachytávanie alebo odsávanie prachu, uistite sa, že došlo k jeho riadnemu pripojeniu a používaniu. Použitie takýchto zariadení môže obmedziť nebezpečenstvo vznikajúce prachom.

h) Pevné upevnenie obrobok. Použite stolársku svorku alebo zverák pre upevnenie obrobku, ktorý budete obrábať.

i) Nepoužívajte akékoľvek náradie ak ste pod vplyvom alkoholu, drog, liekov alebo iných omamných či návykových látok.

j) Toto zariadenie nie je určené na použitie osobami (vrátane detí) so zníženými fyzickými, zmyslovými alebo mentálnymi schopnosťami alebo s nedostatkom skúseností a znalostí, pokiaľ nie sú pod dozorom alebo nedostali pokyny ohľadom použitia zariadenia od osoby zodpovednej za ich bezpečnosť. Deti musia byť pod dozorom, aby ste sa uistili, že sa nehradajú so zariadením.

4. Používanie a starostlivosť o elektrické náradie.

a) El. náradie vždy odpojte od el. siete v prípade akéhokoľvek problému pri práci, pred každým čistením alebo údržbou, pri každom presune a pri ukončení činnosti (Nikdy neppracujte s el. náradím, ak je akýmkoľvek spôsobom poškodené.

b) Ak začne náradie vydávať abnormálny zvuk alebo zápach, okamžite ukončite prácu.

c) Elektrické náradie nepreťažujte. Elektrické náradie bude pracovať lepšie a bezpečnejšie, ak s ním budete pracovať v otáčkach, pre ktoré bolo navrhnuté. Používajte správne náradie, ktoré je určené pre danú činnosť. Vhodné náradie bude dobre a bezpečne vykonávať prácu, pre ktorú bolo vyrobené.

d) Nepoužívajte elektrické náradie, ktoré nemožno bezpečne zapnúť a vypnúť ovládacím vypínačom. Používanie takého náradia je nebezpečné. Vadný vypínač musí byť opravený certifikovaným servisom.

e) Odpojte náradie od elektrickej siete predtým, než začnete prevádzkať jeho nastavenie, výmenu príslušenstva alebo údržbu. Toto opatrenie obmedzí nebezpečenstvo náhodného spustenia.

f) Nepoužívajte elektrické náradie uschovávať tak, aby bolo mimo dosahu detí a nepovolných osôb. Elektrické náradie v rukách neskusených užívateľov môže byť nebezpečné. Elektrické náradie skladujte na suchom a bezpečnom mieste.

g) Starostlivo udržiavajte elektrické náradie v dobrom stave. Pravidelne kontrolujte nastavenie pohyblivých sa častí a ich pohyblivosť. Kontrolujte či nedošlo k poškodeniu ochranných krytov alebo iných častí, ktoré môžu ohroziť bezpečnú funkciu elektrického náradia. Ak je náradie poškodené, pred ďalším použitím zaistite jeho opravu. Mnoho úrazov je spôsobených nesprávnou údržbou elektrického náradia.

h) Rezaacie nástroje udržiavajte ostré a čisté. Správne udržiavané a naostrené nástroje uľahčujú prácu, obmedzujú nebezpečenstvo úrazu a práca s nimi sa ľahšie kontroluje. Použitie iného príslušenstva než toho, ktoré je uvedené v návode na obsluhu alebo doporučené dovozcom môže spôsobiť poškodenie náradia a byť príčinou úrazu.

i) Elektrické náradie, príslušenstvo, pracovné nástroje atď. používajte v súlade s týmito pokynmi a takým spôsobom, ktorý je predpísaný pre konkrétne elektrické náradie a to s ohľadom na dané podmienky práce a druh prevádzkanej práce. Používanie náradia na iné účely, než pre aké je určené, môže viesť k nebezpečným situáciám.

5. Používanie akumulátorového náradia

a) Pred vložením akumulátora sa uistite, že je vypínač v polohe „0-vypnuté“. Vloženie akumulátora do zapnutého náradia môže byť príčinou nebezpečných situácií.

b) K nabíjaniu akumulátora používajte len nabíjačky predpísané výrobcom. Použitie nabíjačky pre iný typ akumulátora môže mať za následok jeho poškodenie a vznik požiaru.

c) Používajte iba akumulátory určené pre dané náradie. Použitie iných akumulátorov môže byť príčinou úrazu alebo vzniku požiaru.

d) Ak nie je akumulátor používaný, uschovávať ho oddelene od kovových predmetov ako sú svorky, kľúče, skrutky a iné drobné kovové predmety, ktoré by mohli spôsobiť spojenie jedného kontaktu akumulátora s druhým. Vyskratovanie akumulátora môže zapríčiniť úraz, popálenie alebo vznik požiaru.

e) S akumulátormi zaobchádzajte šetrne. Pri nesetornom zaobchádzaní môže z akumulátora uniknúť chemická látka. Vyvarujte sa kontaktu s ňou. Ak predsa dôjde ku kontaktu s touto chemickou látkou, vymyte postihnuté miesto prúdom tečúcej vody. Ak sa chemická látka dostane do očí, vyhľadajte ihneď lekársku pomoc. Chemická látka z akumulátora môže spôsobiť vážne poranenia.

6. Servis

a) Nevymieňajte časti náradia, neprevádzkajte sami opravy, ani iným spôsobom nezasaňujte do konštrukcie náradia. Opravy náradia zverte kvalifikovaným osôbám.

b) Každá oprava alebo úprava výrobku bez oprávnenia našej spoločnosti je neprípustná (môže spôsobiť úraz, alebo škodu užívateľovi).

c) Elektrické náradie vždy nechajte opraviť v certifikovanom servisnom stredu. Používajte iba originálne alebo doporučené náhradné diely. Zaisťte tak bezpečnosť Váš i Vášho náradia.

DOPLŇUJÚCE BEZPEČNOSTNÉ POKYNY

- Pred použitím si prosím prečítajte tieto bezpečnostné pokyny a starostlivo ich uchovajte.

! - Tento symbol označuje nebezpečenstvo zranenia, alebo poškodenia zariadenia .

! V prípade nedodržania pokynov uvedených v tejto príručke, hrozí riziko úrazu.

- Priamočiara píla zodpovedá platným technickým predpisom a normám.

! Zaisťujte upevnenie rezaného materiálu pomocou svoriek alebo zveráku. Vyhnete sa tak vibráciám a nerovným rezom.

! Pred rezaním skontrolujte rezaný materiál a odstráňte z neho všetky skrutky, svorky či klince.

! Pri práci s priamočiarou pilou musí byť ochranný kryt vždy nasadený.

! Pravidelne kontrolujte pevnosť uchytenia pílového listu.

! Nepoužívajte poškodené alebo opotrebované pílové listy. Tupý pílový list okamžite vymeňte.

! Pravidelne kontrolujte nastavenie podporného valčeka.

! Nezapínajte pílu, pokiaľ je pílový list zasunutý v obrobku.

! Nikdy nepreťažujte pílu natolko, aby sa motor zastavil.

! Nikdy sa nesnažte zastaviť pohyb pílového listu, ani keď je motor už vypnutý.

! Pílový list sa sám veľmi rýchle vysunie. Zuby listu sú veľmi ostré.

Pílu nikdy nemieťte na ľudí.

! Pri vykonávaní prašnej práce noste protiprachovú masku a tiež ochranné okuliare.

! Použitie príslušenstva, ktoré nie je doporučené výrobcom, alebo nie je predávané so zariadením môže spôsobiť požiar, elektrický skrat alebo poranenie.

! Každé nastavenie alebo úprava zariadenia bez oprávnenia našej spoločnosti môže spôsobiť úraz, alebo škodu užívateľovi.

- Používajte ochranné prostriedky proti hluku, prachu a vibráciám !!!

TIETO BEZPEČNOSTNÉ POKYNY USCHOVAJTE!!!

POPIS (A)

Vaša priamočiara píla bola navrhnutá pre pílenie dreva, kovu a umelej hmoty.

- 1) Zaisťovacie tlačidlo
- 2) Vypínač
- 3) Ochranný kryt
- 4) Podperný valec
- 5) Pílový list
- 6) Základová doska
- 7) Imbusový kľúč

- 8) Vývod pre odsávanie prachu
- 9) Zaisťovacia páka pílového listu
- 10) Držiak pílového listu
- 11) Regulátor frekvencie zdvihov
- 12) Paralelné vodičko
- 13) Nástavec pre odsávanie
- 14) Zaisťovacia skrutka
- 15) Spínač pre nastavenie predkmitu
- 16) Kábel

PIKTOGRAMY

Piktoqramy uvedené na obalu výrobku :

- a) Hodnoty napájania
- b) Príkion
- c) Otáčky naprázdno
- d) Max. hĺbka rezu -drevo

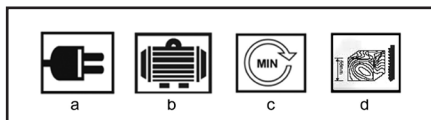

POUŽITIE A PREVÁDZKA

Náradie ASIST je určené výhradne pre domáce alebo hobby použitie.

Výrobca a dovozca nedoporučujú používať toto náradie v extrémnych podmienkach a pri vysokom zaťažení.

Akékoľvek ďalšie doplňujúce požiadavky musia byť predmetom dohody medzi výrobcom a odberateľom.

Nasadenie pílového listu (B)

! Pred výmenou pílového listu vždy odpojte pílu z el. siete.

Držiak pílového listu je vybavený pákou na zaistenie pílového listu (9). Táto funkcia umožňuje upevnenie a uvoľnenie pílového listu bez použitia náradia.

Otočte pílu základňou nahor. Zaisťovaciu páku (9) otočte v smeru hodinových ručičiek a zadržte ju v tejto polohe. Vložte do drážky v držiaku (10) pílový list tak, aby jeho zadná časť zapadala do zárezu v podpernej vodiacej kladky. Zuby pílového listu musia smerovať dopredu. Potom uvoľnite zaisťovaciu páku (9).

Pílový list je pevne usadený.

Skontrolujte upevnenie ťahom za pílový list.

Pravidelne kontrolujte, či je list pevne usadený. Túto kontrolu prevádzkajte až po vypnutí píly, vytiahnutí vodičice z el. zásuvky a po zastavení pohybu pílového listu! Opatrebované pílové listy včas vymeňte. Používanie tupých pílových listov znižuje presnosť rezu a môže spôsobiť preťaženie motora!

Uschovanie imbusového kľúča (D)

Imbusový kľúč sa uschováva v zadnej časti píly. Po použití ho vždy vráťte na na miesto, pozrite obr. D.

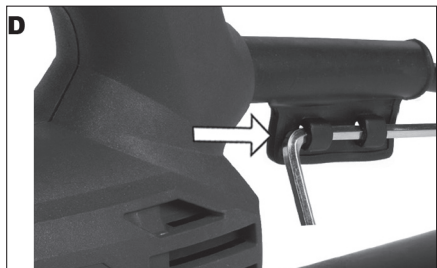

Zapínanie a vypínanie (E)

Zariadenie zapnete stlačením vypínača (2). Zariadenie vypnete uvoľnením vypínača (2).

Zariadenie zapnete do nepretržitého režimu plným stlačením vypínača (2) a súčasným zatlačením zaistovacieho tlačidla (1). Následne môžete vypínač (2) pustiť. Nepretržitý režim vypnete opätovným stlačením vypínača (2).

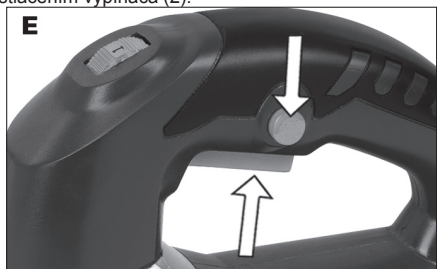

Voľba frekvencie zdvíhov (K)

Pomocou regulátoru (11) môžete vybrať požadovanú frekvenciu zdvíhov pílového listu.

1-2 = Nízka frekvencia zdvíhov,

3-4 = Stredná frekvencia zdvíhov,

5-6 = Vysoká frekvencia zdvíhov

Požadovaná frekvencia zdvíhov závisí na materiáli a pracovných podmienkach: musí byť dostatočne vysoká, aby práca zaznamenala primeraný pokrok, ale zároveň dostatočne nízka, aby sa zachoval čistý rez a zabránilo sa deformácii rezaného materiálu. V podstate platí, že jemnejšie pílové listy pracujú s vyššou frekvenciou zdvíhov, hrubšie listy s nižšou.

- Po dlhšej práci pri nízkej frekvencii zdvíhov ochlaďte pílu tým, že ju necháte bežať bez záťaže a pri maximálnej frekvencii zdvíhov približne 3 minúty.



Použitie odsávania (I)

- Odsatie prachu a pilín z pracovnej plochy sa prevedie pomocou adaptéra a pripojeného vysávača.

- Nasadíte adaptér (13) na objímku.

- Na adaptér (13) nasadíte hadicu svojho vysávača.

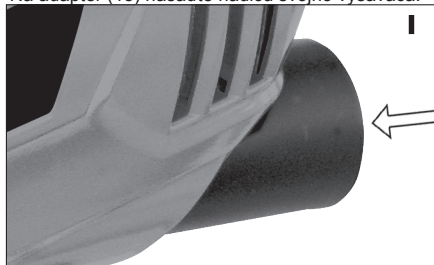

Použitie paralelnej lišty (H)

Paralelná lišta vám umožňuje viesť presné paralelné rezy za použitia metrickej stupnice.

Vsuňte paralelnú lištu do príslušných otvorov v základovej doske a zaistíte skrutky v požadovanej polohe - viť obr. H.

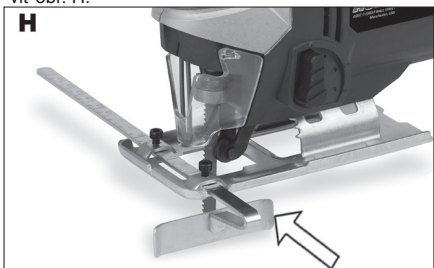

Nastavenie spínača predkmitu (F)

Predkmit listu, ktorý je nastaviteľný do jedného zo štyroch krokov, umožňuje prispôbienie posunu píly (rýchlosti rezania), výkonu a vzhľadu rezu.

Pri každom pohybe smerom dole je pílový plátok zdvihnutý z materiálu, čo uľahčuje vyhadzovanie rezného prachu, znižuje teplo vzniknuté trením a zvyšuje životnosť listu. Redukcia sily posunu zároveň umožňuje prácu bez únavy materiálu. Spínač predkmitu (15) umožňuje nastavenie predkmitu do jedného zo štyroch krokov.

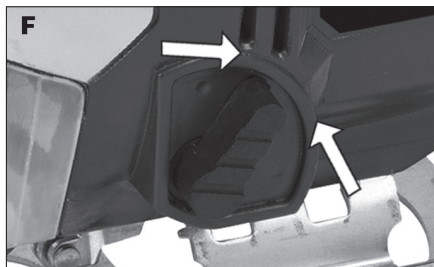

Nastavenie predkmitu:

Krok 0 - Žiaden predkmit. Materiál: guma, keramika, hliník, oceľ.

Krok 1 - Mierny predkmit. Materiál: umelá hmota, drevo, hliník .

Krok 2 - Stredný predkmit. Materiál: drevo.

Krok 3 - Veľký predkmit. Materiál: drevo.

Čím presnejšia a čistejšia by mala byť hrana rezu, tým menší by mal byť zvolený krok predkmitu, prípadne by sa predkmit nemal použiť vôbec. Pri práci s tenkým materiálom, napr. plátom kovu predkmit vypnite. Pri práci s materiálmi ako je mäkké drevo, či pri rezaní v smere textúry je možné použiť veľký predkmit.

Používanie

Pred použitím náradia a pripojením do siete sa uistite, že je vypínač vo vypnutej polohe a ochranný kryt je dole. Stlačte vypínač a počkajte, pokiaľ pílový list nedosiahne prevádzkovú rýchlosť. Umiestnite čelo základovej dosky na obrobok a zarovnajzte reznú hranu s čiarou, ktorú chcete píliť. Pomaly tlačte dopredu. Základovú dosku udržiavajte vodorovne s obrobkom.

Rezanie kovu

Na oceľové materiály použite pílový list s jemnejšími zubami a na na hliník pílový list s hrubšími zubami. Pri rezaní plechov vždy na obidva konce pripevnite kúsky dreva na obidve strany plechu. Znížite tým vibrácie a zabránite roztrhnutiu plechu. Treba rezať spolu drevo aj plech. Pílový list pri pílení kovového alebo oceľového plechu netlačte násilím, pretože sú to tvrdšie materiály a pílenie bude trvať dlhšie. Nadmerný tlak na pílový list môže skrátiť životnosť listu alebo poškodiť motor. Aby ste znížili zahrievanie pílového listu počas pílenia kovu, môžete na reznú líniu použiť trochu maziva.

Pílenie laminátov

Pri pílení väčšiny laminátov a tenkého dreva používajte pílový list s jemnými zubami. Aby ste minimalizovali štiepenie okrajov, pripevnite na obidva konce materiálu z oboch strán kúsky odpadového dreva a režte súčasne laminát aj drevo.

Pílenie dutín – len mäkké materiály

Ak chcete v materiáli vyrezať otvor, buď vyvrtajte dostatočne veľkú dieru na vloženie pílového listu priamočiarej píly alebo postupujte nasledovne. Výrazne si označte oblasť, ktorú chcete vyrezať. Umiestnite pílu nad označenú oblasť tak, aby zaoblený predný okraj základnej dosky bol opretý o povrch. Zabezpečte, aby sa pílový list nedotýkal opracovávaného povrchu – zachovajte minimálnu vzdialenosť. Zapnite pílu a jemne posuňte pílový list nadol do materiálu, ale tlak udržiavajte na prednej strane základne. Základná doska sa môže úplne oprieť o materiál, až keď pílový list úplne prenikne cez materiál, potom môžete pílu posúvať ako pri bežnom pílení.

Vyrezávanie drážok / okenných otvorov

Pri pílení okenných otvorov a drážok použite najskôr vrtačku alebo podobný nástroj na vytvorenie otvoru, od ktorého začnete píliť. Potom položte zaoblenú časť čela základovej dosky na povrch, ktorý idete píliť, pom-

aly zasuňte pílový list do materiálu vo vyvrtanej diere.

Pílenie pod uhlom (G)

Ak chcete nastaviť uhol sklonu, uvoľnite obe skrutky na základovej doske píly, pozrite obr. G. Posuňte trochu základovú dosku dopredu alebo dozadu, pokiaľ sa vertikálne drážky v základovej doske nezarovnajú s dvomi skrutkami s vnútorným šesťhranom, potom môžete nastaviť základovú dosku do požadovaného uhla. Označenia uhlov sklonu sú na ohnutom držiaku na vrchu základovej dosky, tieto Vám pomôžu nastaviť správny uhol, pozrite obr. G. Pred dotiahnutím skrutiek skontrolujte podperný valec. Po ukončení pevne dotiahnite obe skrutky s vnútorným šesťhranom. Píľte podľa obr. G.

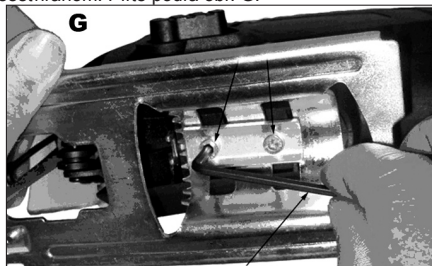

Tipy pre prácu

Vždy používajte pílový list vhodný na rezaný materiál odpovedajúci jeho hrúbke.

Pílový list reže pri pohybe smerom hore a môže odštiepiť najvrchnejšiu vrstvu alebo okraje obrábaného materiálu.

Pri pílení otočte materiál tak, aby horná vrstva bola po opracovaní na tej strane, ktorú nebude vidno.

Pri pílení príliš netlačte, vynaložte na pílový list mierny tlak.

Ak chcete píliť presne, pripevnite si na materiál drevenú vodiacu lištu ako pomôcku alebo použite iné vhodné paralelné vodidlo.

Riešenie problémov

Ak zariadenie nepracuje, skontrolujte poistku a elektrickú energiu v zásuvke.

Ak píla nepracuje správne, skontrolujte pílový list a podperný valec, ak je pílový list opotrebovaný, vymeňte ho. Taktiež skontrolujte rezný uhol, pílový list musí byť pri normálnom pílení v presne 90° uhle k základovej doske.

Ak nevíete nájsť poruchu, zaneste zariadenie autorizovanému predajcovi na opravu.

ČISTENIE A ÚDRŽBA

! Pred čistením a údržbou, vždy vyťahnite prívodný kábel náradia zo zásuvky.

Vaše zariadenie nepotrebuje žiadne dodatočné mazanie alebo údržbu. Nie sú v ňom žiadne vami opraviteľné časti.

Nikdy nepoužívajte vodu alebo chemické čistiadla na čistenie vášho zariadenia. Utierajte ho suchou tkaninou.

Udržujte rámy ventilátorov motora čisté.
Ak zbadáte slabé iskry v rámoch ventilátor, je to normálne a nepoškodí to vaše zariadenie. Pri enormnom zvýšení iskrenia sa jedná o závadu.
Nikdy nečistíte žiadnu časť prístroja tvrdým, ostrým alebo drsným predmetom.

Kontrola a výmena uhlíkov

Uhlíky sa musia pravidelne kontrolovať. Prevádzkou náradia dochádza k ich postupnému opotrebovaniu. Odmontujte držiaky uhlíkov a vyčistite uhlíky. V prípade opotrebovania vymeňte obidva uhlíky súčasne.
Namontujte držiaky uhlíkov .
Po vložení nových uhlíkov nechajte náradie bežať 5 min naprázdno.

! Používajte výhradne uhlíky správneho typu.

Uskladnenie pri dlhodobejšom nepoužívaní

Zariadenia neskladujte na mieste s vysokou teplotou. Pokiaľ je možné skladujte zariadenia na mieste so stálou teplotou a vlhkosťou.

TECHNICKÉ ÚDAJE

Hodnoty napájania	230 V-50 Hz
Príkon	650W
Kmitý naprázdno	0-2800 min ⁻¹
Váha	1,95 kg
Uhol úkosu	0 - 45°
Max. hĺbka rezu : drevo	65 mm
Trieda ochrany	□ / II.

Úroveň akustického tlaku meraná podľa EN 60745:

LpA (akustický tlak)	83 dB (A)	KpA=3
LWA (akustický výkon)	94 dB (A)	KwA=3

Učinite zodpovedajúce opatrenia k ochrane sluchu
Používajte ochranu sluchu, vždy keď akustický tlak presiahne úroveň 80 dB (A)

Vážená efektívna hodnota zrýchlenia podľa EN 60745:

$$6,38 \text{ m/s}^2 \quad K=1,5$$

! Výstraha:

Hodnota emisie vibrácií počas aktuálneho použitia elektrického ručného náradia sa môže líšiť od deklarovanej hodnoty v závislosti od spôsobu, akým je náradie použité a v závislosti od nasledovných podmienok::

Spôsob použitia el. náradia a druh rezaného alebo vítaného materiálu. Stav náradia a spôsob jeho udržiavania. Správnosť voľby používaného príslušenstva a zabezpečenie jeho ostroti a dobrého stavu. Pevnosť uchopenia rúkavítí, použitie antivibračných zariadení. Vhodnosť použitia el. náradia na účel pre ktorý je naprojektované a dodržiavanie pracovných postupov podľa pokynov výrobcu .

Ak tohto náradie nie je vhodne používané, môže spôsobiť syndróm chvenia ruky-ramena.

! Výstraha: Na spresnenie je potrebné zobrať do úvahy

úroveň pôsobenia vibrácií v konkrétnych podmienkach použitia vo všetkých častiach prevádzkového cyklu, ako sú doby, keď je ručné náradie okrem doby prevádzky vypnuté a keď beží naprázdno a teda nevykonáva prácu. Toto môže výrazne znížiť úroveň expozície počas celého pracovného cyklu.

Minimalizujte riziko vplyvu otrasov, používajte ostré dláta, vrtáky a nože.

Náradie udržiňte v súlade s týmito pokynmi a zabezpečte jeho dôkladné mazanie (ak sa to požaduje).

Pri pravidelnom používaní náradia investujte do antivibračného príslušenstva.

Náradie nepoužívajte pri teplotách nižších ako 10 °C. Svoju prácu si naplánujte tak, aby ste si prácu s el. ručným náradím produkujúce vysoké chvenia rozložili na viacero dní.

Zmeny vyhradené!

OCHRANA ŽIVOTNÉHO PROSTREDIA SPRACOVANIE ODPADU



Elektronáradie, príslušenstvo a obaly by mali byť dodané k opätovnému zhodnoteniu nepoškodujúcemu životné prostredie.

Nevyhadzujte elektronáradie do domového odpadu!

Podľa európskej smernice WEEE ((2012/19/ES) o starých elektrických a elektronických zariadeniach a jej aproximácie do národných zákonov neupotrebitelné elektronáradie odovzdajte v predajni pri nákupe podobného náradia, alebo v dostupných zberných strediskách určených na zber a likvidáciu elektronáradia. Takto odovzdané elektronáradie bude zhromaždené, rozrobené a dodané k opätovnému zhodnoteniu nepoškodujúcemu životné prostredie.

ZÁRUKA

Špecifikáciu záručných podmienok nájdete v záručnom liste.

Dátum výroby.

Dátum výroby je zakomponovaný do výrobného čísla uvedeného na štítku výrobku. Výrobné číslo má formát AAAA-CCCC-DD-HHHHH , kde CCCC je rok výroby a DD je mesiac výroby.

ES PREHLÁSENIE O ZHODE

My, dovozca

(podľa Zákona č. 22/1997, § 2, odst. e)

WETRA-XT, ČR s.r.o.

Náchodská 1623, Praha 9, ČR

IČO 25632833

prehlasujeme, že výrobok

Typ:

AE5P65D

Názov:

EL. PRIAMOČIARÁ PILA

Technické parametre

Hodnoty napájania 230V~50Hz

Príkon 650W

Otáčky bez záťaže 0-2800 min⁻¹

splňuje všetky príslušné ustanovenia nasledujúcich predpisov Európskej únie:

EC Machinery Directive (MD) 2006/42/EC

EC Low Voltage Directive (LVD) 2006/95/EC

EC Electromagnetic Compatibility Directive (EMC) 2004/108/EC

Vlastnosti a technické špecifikácie výrobku odpovedajú nasledujúcim normám Európskej únie :

EN 60745-1

EN 60745-2-11

EN 55014-1

EN 55014-2

EN 61000-3-2

EN 61000-3-3

EN 60825-1

Výrobok spĺňa požiadavky podľa smernice RoHS (2011/65/EU)

Osoba poverená kompletáciou technickej dokumentácie:

Alexandr Herda, general manager

WETRA-XT, ČR s.r.o.

Náchodská 1623, Praha 9, ČR

Datum: 2015-02-01



Alexandr Herda, general manager



Praha, 2015-02-01

H**AE5P65D - LYUKFŰRÉS 650W****Általános biztonsági utasítások****A következő biztonsági utasításokat figyelmesen olvassa el, jegyezze meg és őrizze meg.**

Figyelmeztél! Az elektromos gépek és szerszámok használata esetén fontos respektálni és betartani a következő biztonsági utasításokat az elektromos áram által okozott balesetek, személyi sérülések és a tűz keletkezése veszélyének megatolásának szempontjából. Az „elektromos szerszámok” kifejezés magába foglalja nemcsak az elektromos áram által táplált (kábelrel keresztül), de az akkumulátorból táplált szerszámokat is (kábel nélküli).

Őrizze meg a figyelmeztetéseket és utasításokat a jövőbeni használatához.

1. Munkavégzési terület

- A munkavégzési területet tartsa tisztán és jól megvilágítva. A rendeltetés és a nem megfelelő megvilágítás gyakran a balesetek okozói. Rakja el a szerszámokat, amelyeket éppen nem használ.
- Né használjon elektromos szerszámokat olyan környezetben, ahol tűz vagy robbanásveszély állhat fenn, tehát olyan helyeken, ahol gyúlékony folyadékok, gázok vagy porok találhatók. Az elektromos szerszámokban szikrák keletkeznek, melyek előidézhetik a porok és gázok gyulladást. Gondoskodjon arról, hogy az állatok ne férjenek hozzá a szerszámhoz.
- Az elektromos szerszámok használatakor akadályozd meg az illetéketlen személyeket, főleg a gyerekeket bejárását a munkavégzési területre. Ha zavarva vannak a munka közben, elvezethetik a kontrollt a munkatevékenység felett. Semmi esetre se hagyja az elektromos szerszámokat felügyelet nélkül.

2. Biztonsági utasítások elektr. árammal való munkavégzőknek

- Az elektromos szerszám kábelének hálózati csatlakozójának meg kell felelnie az aljzattal. Soha semmilyen körülmények között ne hajtsanak végre módosításokat az elektromos kábelen. Olyan szerszámra, amely elektromos csatlakozója védőértekezéssel van ellátva, soha ne használjon elosztót, sem egyéb adaptert. A sérteletlen hálózati csatlakozók és a megfelelő aljzatok csökkentik az elektromos áram által okozott sérülés veszélyét. A sérült vagy őszegutbanott kábelnek növelik az elektromos áram által okozott sérülések veszélyét. Abban az esetben, ha a hálózati kábel megsérült, ezt cseréljük speciális hálózati kábelre, amelyet a gyártónál, illetve ennek üzleti képviselőjénél szerezhet be.
- Óvakodjanak a testrészek érintkezéséről a földelt területtel, például a csövezetekkel, központi fűtőtestek, gáztűzhelyek és hűtőszekrények esetében. Az elektromos áram által okozott sérülések veszélye nagyobb, ha az Ön teste érintkezésben áll a földel.
- Az elektromos szerszámokat ne tegye ki az eső, pára és víz hatásának. Az elektromos szerszámokhoz sose nyúljunk vízszel közel. Sose mossa folyóvízzel alatt vagy ne mártsa be víz alá az elektromos szerszámokat.
- Sose használja az elektromos kábelnek más célokra, mint ami a rendeltetése. Soha ne húzzák vagy hordozzák az elektromos szerszámokat az elektromos kábelük által. Sose a kábelen keresztül húzzák ki az elektromos szerszám hálózati csatlakozóját az aljzattól. A csatlakozódugót ne húzzák a kábelnél fogva. Úgyjeljen, hogy az elektromos csatlakozódugókat erőszakkal meg lehet és sem forró tárgy.
- Az elektromos szerszámok kizárólag váltóárammal való működésére voltak kigyártva. Mindig ellenőrizze, hogy a hálózati feszültség megfelel-e a szerszámon levő címkén feltüntetett adatoknak.
- Sose dolgozzon olyan számszámmal amelynek sérült az elektromos kábele, vagy a hálózati csatlakozója, netán leeseett vagy másképpen van megsérülve.

g) Hosszabbított kábel használata esetén mindig ellenőrizze, hogy annak műszaki paramétereit megfelelnek-e a szerszám ismeretlő címkején feltüntetett adatoknak. Amennyiben az elektromos szerszámot a szabadban használja, alkalmazzon olyan hosszabbított kábel, amely alkalmas a szabadban való használatra. Hosszabbított doboz használata esetén tekerje le azokat, hogy megelőzze azok túlmelegedését.

- Amennyiben az elektromos szerszám nedves környezetben vagy a szabadban használja, csak akkor szabad használni azt, ha az 30 mA-es túláramvédelemmel ellátott áramkörben van bekötve. /RCD/ védelemmel ellátott áramkör használata csökkenteni az áramütés veszélyét.
- Az elektromos kézi szerszámok kizárólag a megmarkolásra kialakított szigetelt felületen tartsa, mivel működés közben a vágó- vagy fúrószerzőn rejtett vezetékkel vagy saját kábelével érintkezhet.

3. Személyek biztonsága

- Az elektromos szerszámok használatakor legyenek figyelmesek, maximálisan figyeljenek oda a végzett tevékenységre, amit éppen végrehajtanak. Özpontosítsanak a munkára. Sose dolgozzanak elektromos szerszámokkal ha fáradtak, kábélcszer, alkoholt vagy gyógyszerek hatása alatt vannak. Egy pillanatyú figyelmelettség az elektromos szerszámok használatkor komoly sérüléseket is okozhat. Az elektromos szerszámok használata közben ne egyenek, ne igyanak és ne dohányozzanak.
- Használjanak munkavédelmi eszközöket. Mindig használjanak szemvédőt. Használjon olyan munkavédelmi eszközöket amelyek megfelelnek az adott munkának. A munkavédelmi eszközök, mint pl. a respirátor, biztonsági lábbeli csuszásálló talpuzattal, fejdő vagy hallvédő, a munkafeltételekhez való alkalmazáshoz csökkentik a személyek sérüléseinek veszélyét.
- Óvakodjanak a nem szándékos elektromos szerszámok beindításától. Ne helyezzenek át szerszámot úgy, hogy feszültség alatt van és melynek be-, kikapcsolóján rajtatartják az ujjukat. A hálózatba való kapcsolás előtt győződjön meg arról, hogy a be-, kikapcsoló a „kikapcsolt” helyzetben van. A szerszámok átélése vagy hálózati aljzatba való helyezése melynek be-, kikapcsolóján rajtatartják az ujjukat, vagy a be-, kikapcsolójuk a „bekapcsolt” helyzetben van a balesetek okozója válhat.
- A szerszámok bekapcsolása előtt távolítsa el az összes beállítókulcsot és eszközöket.
- Mindig egyensúlyban és stabil állásban dolgozzon. Csak ott dolgozzon, ahova biztosan ér. Sose becsúszjon túli az erejét és saját képességeit. Ha fáradt, ne használja az elektromos szerszámokat.
- Öltözködjön megfelelő módon. Használjon munkaruhát. Ne munkavégzőknek ne hordjon bő öltözkést és ékszerket. Úgyeljen arra, hogy az Ön haja, ruhája, kesztyűje vagy más testrésze ne kerüljön közvetlen közelbe az elektromos szerszámok rotációs vagy felforrósodott részéhez.

g) Kapcsolja az elektromos berendezést a poredslvízhoz. Ha a berendezés rendelkezik poredslvíz vagy portefelőg csatlakozóval, győződjön meg arról hogy a poredslvíz berendezés megfelelően van-e csatlakoztatva, ill. használva. Az ilyen berendezések használata megatolhatja a por által keletkezett veszélyt.

h) A munkadarabot erősen rögzítse. A megmunkálendő munkadarab rögzítése használjon asztalos szorítórt vagy satut.

i) Ne használjon semmilyen szerszámot, ha alkohol, drog, gyógyszer vagy más kábító-, függőségét okozó anyagok hatása alatt áll.

j) A berendezést nem kezelheti olyan személy (gyerekeket is beleértve), akik csökkent testi, értelmi vagy mentális képességekkel rendelkeznek, vagy akiknek nincs megfelelő tapasztalatuk és vonatkozó tudásuk, csak abban az esetben, ha a megfelelő felügyelet biztosított, illetve a berendezés működtetéséhez megkapják a szükséges utasításokat a biztonságukért felelő személytől. A gyerekeknek felügyelet alatt kell lenniük, ha a berendezéssel ne játszhassanak.

4. Az elektromos szerszámok használata és karbantartása:

a) Az elektromos szerszámot bármilyen munkában előfordult probléma, tisztítás vagy karbantartás, tisztítás vagy karbantartás előtt, ill. minden átélése előtt soha ne használjon kívül mindig kapcsolja le az elektromos hálózatról. Soha ne dolgozzon az elektromos szerszámra, ha bármilyen módon megsérült.

b) Ha a szerszám furcsa hangot vagy bűzt bocsát ki, azonnal fejezze be a munkát.

c) Ne terhelje túl az elektromos szerszámot. Az elektromos szerszám jobban és biztonságosabban fog dolgozni, ha olyan fordulatszámot van vele dolgova amelyre terveztek. Az adott munkára a megfelelő szerszámot használja. A megfelelő szerszám jól és biztonságosan fog dolgozni abban a munkában amire gyártották.

d) Ne használjon elektromos szerszámot, amelyet nem lehet biztonságosan be- és kikapcsolni a be-, kikapcsolással. Az ilyen szerszám használata veszélyes. A hibás kapcsolót meg kell javítani az arra szakosodott szervizben.

e) Az elektromos szerszámot kapcsolja le a hálózatról még mielőtt módosítaná a beállításait, tartozékainak cseréjével vagy karbantartásával. Ez az intézkedés korlátozza a véletlenszerű beindítás veszélyét.

f) A használaton kívüli elektromos szerszámot tárolja olyan helyen, aminek nem tudnak hozzáférni sem gyerekek, sem illetéketlen személyek. Az elektromos szerszámok a tapasztalatlan felhasználók kezében veszélyesek lehetnek. Az elektromos szerszámokat száraz és biztonságos helyen tárolja.

g) Az elektromos szerszámokat tartsa jól állapotban. Rendszeresen ellenőrizze a szerszámok mozgó részeinek a mozgóképességét. Ellenőrizze, hogy nem történt-e sérülés a biztonsági burkolaton, vagy más részen, amelyek veszélyeztethetik az elektromos szerszámok biztonságos működését. Ha a szerszám megsérült, a további használat előtt biztosítsák be a javítást. Sok baleset okozója az elektromos szerszámok helytelen karbantartása.

h) Vágó szerszámokat tartsák élesen és tisztán. A helyes karbantartott és kiélelt szerszám megkönnyíti a munkát, korlátozza a baleset veszélyét és jobban ellenőrizhető a végül való munka. Más kellek használata, mint amely a használati utasításban van feltüntetve az importőr által a szerszám megbízásodását idézheti elő és baleset okozója lehet.

i) Az elektromos szerszámokat, kelleket, munkaeszközöket, stb. használja ezen utasítások alapján és oly módon, amely elő van írva a konkrét elektromos szerszámokra, figyelembe véve az adott munkafeltételeket és az adott típusú munkát. A szerszámok használata más célokra, mint amelyekre gyártva voltak veszélyes helyzetekhez vezethet.

5. Az akkumulátoros szerszámok használata

a) Az akkumulátor behelyezése előtt győződjön meg arról, hogy a kapcsoló a „0-kikapcsolt” helyzetben van. A bekapcsolt állapotban levő szerszámba való akkumulátor behelyezése veszélyes helyzetet okozója lehet.

b) Az akkumulátor töltésére csak a gyártó által előírt töltőt használja. Más fajta akkumulátor töltő használata balesetet, ill. tüzesetet idézhet elő.

c) Csak olyan akkumulátort használjon, amely előírt az adott szerszámhoz. Más fajta akkumulátor töltő használata balesetet, ill. tüzesetet idézhet elő.

d) Ha az akkumulátor használaton kívül van tárolva elkülönítve a fém tárgyaktól, mint például a kapcsok, szorítók, csavarok vagy más apró fém tárgyaktól amelyek előidézhetik az akkumulátor két kontaktusának összekapcsolását. Az akkumulátor rövidzárlata balesetet okozhat, égési sebeket és tüzesetet idézhet elő.

e) Az akkumulátorokkal bánjunk kiemeltessen. Kíméletlen bánásmóddal az akkumulátorból kifolyhat az elektrolit. Kerüljön a közvetlen érintkezést az elektrolittal. Ha mégis érintkezésbe kerülünk az elektrolittal, az érintet helyet mossuk le vízzel. Ha az elektrolit a szemünkbe kerül, azonnal menjünk orvoshoz. Az akkumulátor elektrolitje ingerületet vagy égésszerűséket okozhat.

6. Szerviz

a) Ne cserélje az egyes szerszámok részeit, ne végezzenek el maguk javításokat, más módon se nyúljanak bele a szerszámokba. A berendezések javítását bízzuk szakpéztet személyekre.

b) A termék mindennemű javítása vagy módosítása a mi vállalatunk beleegyezése nélkül nem engedélyezett (balesetet idézhet elő, vagy kárt okozhat a felhasználónak).

c) Az elektromos szerszámokat mindig certifikált szervizben javíttassuk. Csak eredeti vagy ajánlott pótalkatrészeket használjanak. Ezzel garantálja Ön és szerszám biztonságát.

KIEGÉSZÍTŐ BIZTONSÁGI UTASÍTÁSOK

- A használatba vétel megelőzően olvassa el a jelen Biztonsági utasításokat, majd őrizze meg őket.

! - Ez a jelkép a lehetséges személyi sérülésekre, vagy a szerszám megsérülésének veszélyére hívja fel a figyelmet.

! E kézikönyvben szerepelő utasítások be nem tartása esetén balesetveszély áll fenn.

! A berendezés megfelel az érvényes műszaki előírásoknak és szabványoknak.

! Gondoskodjon a munkadarab rögzítéséről szorítókapcsok vagy satu segítségével. Ezzel elkerüli a vibrációkat és a nem egyenes vágást.

! Vágás előtt ellenőrizze a vágandó anyagot és távolítsa el belőle minden csavart, kapcsolót és szöveget.

! A fűrészszel való munkavégzés közben a védőborításnak mindig a helyén kell lennie.

! Rendszeresen ellenőrizze a fűrészlap rögzítésének megfelelőségét.

! Ne használjon sérült vagy elhasznált fűrészlapokat. A tompa fűrészlapot azonnal cserélje ki.

! Rendszeresen ellenőrizze a vezető hengert.

! Ne indítsa el a fűrészlapot, amíg alaposan nem ellenőrizte át megfelel-e a munkafolyamatnak.

! Semmi esetben sem szabad a fűrészlapot annyira leterhelni, hogy a motorja leálljon, és ne próbálja a mozgó fűrészlapot megállítani.

! A fűrészlap fogai nagyon élesek a fűrészlapot ember felé sose irányítsa.

! Porkelt munkák végzésekor viseljen porvédő maszkot és védőszemüveget.

! A nem a gyártó által javasolt, vagy nem a termékkel együtt áruktartozékok használata tüzet, rövidzárt vagy személyi sérülést okozhat.

! A gép minden cégünk jóváhagyása nélküli átállítása vagy módosítása személyi sérüléshez vagy anyagi kár keletkezéséhez vezethet.

- Használjon zajjal, porral és vibrációval szembeni védőfelszerelést !!!

ŐRIZZE MEG A BIZTONSÁGI ELŐÍRÁSOKAT !!!

LEÍRÁS

Az ön által vásárolt Nördix lyukfűrész fa, fém, műanyag vágására tervezték.

- 1) Biztosító kapcsoló
- 2) Kapcsoló
- 3) Védőpajzs
- 4) Támasztóhenger
- 5) Fűrészlap
- 6) Alaplap
- 7) Imbuszkulcs
- 8) A por szívójának kivezetője

- 9) Fűrészlap rögzítőkárja
- 10) Fűrészlap tartó
- 11) Vágásebességet reguláló kerék
- 12) Párhuzamvezető
- 13) Elszívőfej
- 14) Biztosító csavar
- 15) Előtollaskapcsoló
- 16) Kábel

Piktogramok

A termék dobozán található piktogramok:

- a) A hálózat értékei
- b) Bemelő teljesítmény
- c) Fordulatszám üresjáraton
- d) Max. vágásmélység -fába

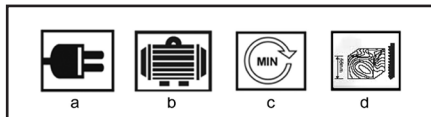

ÜZEMELTETÉS ÉS HASZNÁLAT

Az ASIST szerszámcsalád kizárólag otthoni barkácsolásra és hobbi használatra alkalmas.

A gyártó és az importőr nem javasolják a szerszámok használatát sem szélsőséges körülmények közepette, sem túlzott terhelés esetén.

Bármilyen további követelmény a gyártó és vásárló közti megegyezés tárgya.

A fűrészlap felhelyezése (B)

! A fűrészlap cseréje előtt a fűrészlapot mindig kösse le a villamos hálózatról.

A fűrészlap tartója egy rögzítőkarral van ellátva a fűrészlap rögzítéséhez (9). Ez a funkció lehetővé teszi a fűrészlap szerszám használata nélküli rögzítését és kilazítását.

A fűrészlap fordítsa meg úgy, hogy az alaplap felfelé nézzen. A rögzítőkart (9) fordítsa el az óramutató járásával megegyező irányba és tartsa ebben a helyzetben. A tartón levő horonyba (10) helyezzen be egy fűrészlapot úgy, hogy annak hátsó része beilleszkedjen a támasztó vezető csigán levő vágatba.

A fűrészlap fogainak előre kell mutatniuk. Ezután engedje el a rögzítőkart (9).

A fűrészlap biztosan rögzítve van.

Ellenőrizze a rögzítést a fűrészlap meghúzásával.

Rendszeresen ellenőrizze, hogy a lap biztosan rögzítve van-e. Ezt az ellenőrzést csak a fűrész kikapcsolása után végezze el, miután kihúzta a dugaszt a csatlakozóból és a fűrészlap mozgása teljesen megállt. Az elhasznált fűrészlapokat időben cserélje ki. A tompa fűrészlapok használata rontja a vágás pontosságát és a motor túlterhelését okozhatja!

Az imbuszkulcs elhelyezése (D)

Az imbuszkulcsot a fűrész alaplapján helyezzük el megőrzésre. A használatát követően helyezzük mindig

vissza a helyére, lásd az D. ábrát.

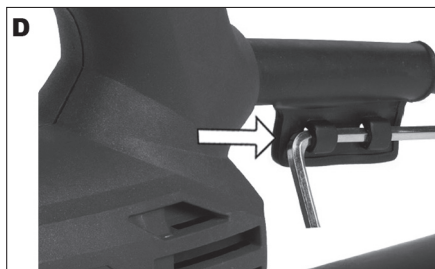

Ki és bekapcsolás (E)

A berendezést a kapcsoló (2) benyomásával indítjuk és ennek kiengedésével kapcsoljuk ki.

Folyamatos vágásfunkciót úgy érhetünk el, ha a bekapcsoló gombot tartjuk (2), és a biztosító gombot (1) benyomjuk ezek után a bekapcsoló gombot elengedhetjük. A folyamatos vágást megszüntethetjük, ha újra megnyomjuk a főkapcsolót (2).

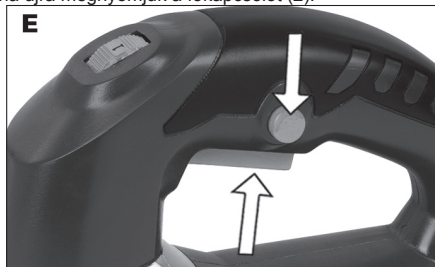

Vágásmennyiség szabályozása (K)

A kézikérék segítségével (11) van lehetősége a vágásmennyiséget szabályoznia, ez lehetséges munka közben is.

1-2 = Alacsony vágásmennyiség,

3-4 = közepes vágásmennyiség,

5-6 = Magas vágásmennyiség

A kellő vágásmennyiséget mindig az dönti el milyen munkafelületet követel meg az anyag vastagsága és minősége. Finom fogazatú fűrészlappal nagy vágásmennyiséget tudunk produkálni, és a durva fogazattal kisebbet.

Ha hosszabb ideig dolgozik a géppel ezt munkamegszakításokkal végezze, és a fűrész max fordulatszámójárassa kb 3 percig.



A szívás használata (I)

A por elszívását a munkafelületről, az adapter segítségével csatlakozó porszívó segítségével végezzük.

Helyezze fel az adaptert (13) a keretre.

Az adapterre helyezzük fel a porszívó csövét.

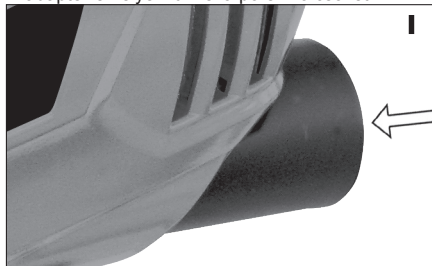

Párhuzamos vezetőhasználat (H,)

A párhuzamos vezető segít a párhuzamos vágás vezetésénél.

A párhuzamvezetőt helyezze az alaplapon levő megfelelő nyílásokba és a csavarokat rögzítse a megfelelő helyzetben – lásd H kép.

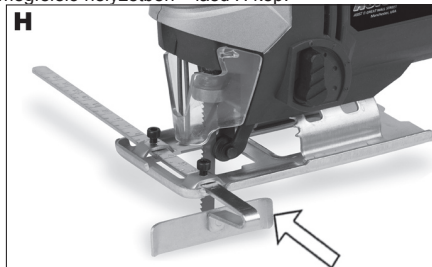

Vágáselőtolás (F)

A fűrészlap vágáselőtölését négy fokozatban tudjuk beállítani.

A fűrészlap vágás közben lefeleirányban visszatér az alap helyzetébe, így a forgács is könnyebben távolodik el, és a lap nem melegszik úgy fel, és így az élettartama is meghosszabodik.

Avágás ereje, hatékonysága az előtolás szabályzásával (15) növekszik, ezt 4 fokozatban ön választja ki.

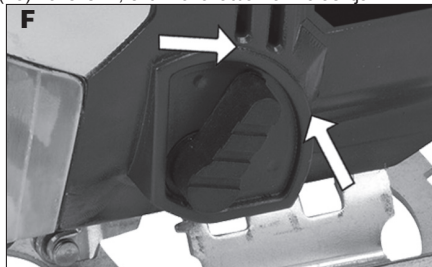

Az előtolás beállítása

0 lépés – Nincs előtolás. Anyag: gumi, kerámia, alumínium, acél.

1 lépés – Kis előtolás. Anyag: műanyag, fa, alumínium.

2 lépés – Közép előtolás. Anyag: fa.

3 lépés – Nagy előtolás. Anyag: fa.

A munkafolyamatnál azt szeretnénk elérni, hogy a vágási felület szép egyenletes legyen kis előtolást használjunk, vagy abszolút ne használjunk előtolást. Vékony anyagok vágásánál mint pl. fém lemez az előtolást ki kell kapcsolni. Fa vágásánál az előtolás szükséges.

A berendezés használata

A berendezés használata és a hálózatra való csatlakozása előtt bizonyosodjunk meg, hogy a kapcsoló ki van kapcsolva és a védőpajzs le van hajtva. Nyomjuk meg a kapcsolót és várjunk, míg a fűrészlap elérni a maximális sebességét. Az alaplap elejét helyezzük a megmunkálandó tárgyra, egyeztessük a vágó él irányát a fűrészrendő vonallal. Lassan nyomjuk előre. Az alaplapot tartjuk párhuzamosan a megmunkálandó tárgyal.

Fém vágása

Használjon erre a célra egy finomabb fogazatú fűrész és egy durvább fogazatú a nem fémes anyagok vágására. Amikor vékony lemezréteget kíván átvágni, fogja a lemezt két vastagabb farab közé, hogy megakadályozza a gép fölösleges rezgését, illetve a fémlemez sérülését. Vágja át őket egyszerre. Ne erőltesse túl a fűrészlapot, ha vékony fémet vagy acéllemezt vág, mivel ezek keményebb anyagok és ezeknek az átvágására hosszabb idő szükséges. A túlzott megerősítés a fűrészlap élettartamának csökkenéséhez vagy a motor károsodásához vezethet. Hogy megakadályozza a fém átmelegedését vágás közben, olajozza meg vékonyan a vágási vonalat.

Rétegelt lemezek vágása

Amennyiben rétegelt lemezeket vagy vékony fadarabokat kíván vágni, használjon finom fogazatú fűrészlapot. Hogy megakadályozza a szélek kicsorbulását, fogja a lemezt két vastagabb farab közé és vágja át őket egyszerre.

Lyukvágás (csak kényes anyagok esetében)

Hogy kivágyon egy anyagot, előbb fúrjon bele egy lyukat, hogy belehelyezhesse a fűrészlapot, vagy pedig járjon el a következők szerint. Jelölje be pontosan a vágandó felületet. Állítsa a fűrész a megjelölt területre, a vezérlőtalpat elülős, kerek felével a felületre fektetve. Győződjön meg arról, hogy a fűrészlap nem érintkezik még a vágandó felülettel, de közel áll hozzá. Kapcsolja be a fűrész és lassan eressze le a fűrészlapot az anyagra, de tartsa meg a vezérlőtalpat elülős kerek felén a forgónyomatékot. Csak akkor eressze rá teljesen az anyagra a vezérlőtalpat, ha a fűrészlap teljesen átvágta már az anyagot. Ezután a fűrész már előre is mozgathatja, a megszokott módon vághat vele.

Vájatok / ablaknyílások vágása

Ablaknyílások és vájatok vágása esetén használjunk

először fúrót, vagy egyéb hasonló szerszámot lyuk készítésére, amelyből indítjuk a vágást. Majd helyezzük az alaplap elejének kerekített részét a vágandó felületre, lassan helyezzük a lyukba a fűrészlapot

Szög alatt való fűrészelés (G.)

A hajlásszög beállításához lazítsuk meg a fűrész alaplapjának mindkét csavarját, lásd az G. ábrát.

Mozdítsuk el az alaplapot egy kicsit előre, vagy hátra, míg az alap függőleges vájatai nem rendeződnek a két belső hatszögletű fejfelé ellátott csavarokhoz, ezt követően az alaplap elfordítható a szükséges szögbe. A szög mértékének jelölését az alaplap felső részén található behajlított markolaton találjuk, ennek segítségével beállítható a megfelelő hajlásszög, lásd az G. ábrát.

A csavarok rögzítése előtt ellenőrizzük a támasztó hengert. Ezt követően szilárdan rögzítsük mindkét csavart. A fűrészelést az G. ábra szerint végezzük.

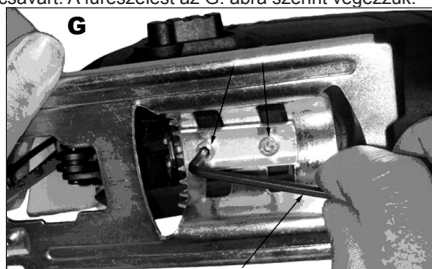

Működtetési útmutatók a fűrész használatához

Mindig az anyag minőségének és vastagságának megfelelő fűrészlapot használjon.

A fűrészlap felfele irányuló mozgásokot végez, ennek következtében kicsorbíthatja a munkadarab felső rétegét vagy megsértheti az élet.

Mielőtt vágni kezdene, győződjön meg arról, hogy a vágási felület láthatatlan lesz a munka befejezése után.

A fűrészelés folyamán ne nyomjuk erősen a fűrész, a fűrészlapra csak kis erővel nyomjunk

Ha pontosan kívánunk fűrészelni, az anyagra segítségül helyezzünk vezetőlécezt, vagy használjunk egyéb párhuzamos vezetőeszközt.

Nehézségek megoldása

Ha a berendezés nem működik, ellenőrizzük a biztosítékot és a feszültséget a konnektorban.

Ha a fűrész nem működik helyesen, ellenőrizzük a fűrészlapot és a támasztó hengert, ha a fűrészlap elhasznált, cseréljük ki. Szintén ellenőrizzük a vágási szöget, az alaphelyzetben a fűrészlap az alaplappal 90°-s szöget zár be.

A DEKOPIR FÜRÉSZ nem tartalmaz semmilyen, a felhasználó által cserélhető pótalkatrészt. Ha a meghibásodást nem tudjuk meghatározni magunk, javítás céljából vigyük el a márkaszervizbe.

TISZTÍTÁS ÉS KARBANTARTÁS

! Tisztítás és karbantartás előtt mindig húzza ki a készülék hálózati kábelét a dugaszból.

A készülék nem igényel utólagos kenést vagy karbantartást. Nem tartalmaz semmilyen Ön által megjavítható alkatrészt.

A készülék tisztítására soha ne használjon vizet vagy kémiai tisztítószereket. Törölje meg tiszta ronggyal.

A motor ventilátorainak rácsait tartsa tisztán.

Ha a ventilátor rácsán enyhe szikrázást észlel, ez szokványos dolog, amely nem árt a készüléknek. A szikrázás jelentős megnövekedése esetén meghibásodásról van szó.

Soha ne tisztítsa a készülék egyik részét sem kemény, éles vagy érdes tárggyal.

A szénkefék ellenőrzése és cseréje

A szénkefék rendszeres ellenőrzésére van szükség.

Vegye le a szénkefetartókat és tisztítsa meg a szénkefeket. Elkopás esetén mindkét szénkefét egyszerre cserélje ki.

Rögzítse vissza a szénkefetartókat.

Új szénkefék behelyezése esetén hagyja a gépet mintegy 5 percig terhelés nélkül, szabadon futni.

! Kizárólag megfelelő típusú szénkefeket használjon

Tárolás, ha huzamosabb ideig nem használja

A szerszámokat ne tárolja olyan helységeben ahol magas hőmérsékletnek vannak kitéve.

Ha lehetséges, a berendezéseket állandó hőmérsékletű és páratartalmú helyen tartsuk.

TEHNIKAI ADATOK

A hálózat értékei	230 V~50 Hz
Bemenő teljesítmény	650W
Üresjáratú vibrálás	0-2800 min ⁻¹
Tömeg	1,95 kg
Ferde fűrészelés szög tartománya	0-45°
Max. vágásmélység: fába	65 mm
A védelem osztálya	□ / II.

EN 60745 szerint mért hangnyomásszint :

LpA (hangnyomás)	83 dB (A)	KpA=3
LWA (hangteljesítmény)	94 dB (A)	KwA=3

Tegye meg a megfelelő intézkedéseket hallása megőrzése érdekében !

Ha az akusztikus nyomás meghaladja a 80 dB (A) szintet, mindig használjon fülvédőt

EN 60745 szerint mért effektív gyorsulás

$$6,38 \text{ m/s}^2 \quad K=1,5$$

! FIGYELMEZTETÉS: Az el. kézi szerszám aktuális használatokor a vibráció kibocsátásának értéke eltérhet a deklarált értéktől attól függően, hogy milyen módon van a szerszám használva a következő feltételek szerint:

Az el. szerszám használatának módja és a vágandó vagy fúrandó munkaanyag fajtája. A szerszám állapota és karbantartásának módja. A használandó tartozék helyes megválasztása s megfelelő állapot és élesség

bebiztosítása. A markolat fogásának szilárdsága, antivibrációs berendezés használata. Az el. szerszám megfelelő használata a számára tervezett célra és a gyártó utasítása szerinti munkamenet betartása.

Ha ez a szerszám nem megfelelően van használva, kéz-váll bizsergés szindrómáját válthatja ki.

! FIGYELMEZTETÉS: A pontosítás céljából figyelembe kell venni a vibráció hatásának szintjét konkrét használati feltételeknél az üzemelési folyamat minden részében, mint amilyen az időtartam, ha az el. szerszám az üzemelési időtartamon kívül kikapcsolt és ha üresen fut a gép vagyis nem végez munkát. Ez jelentősen csökkentheti az expozíció szintjét a egész munka folyamat alatt.

Minimalizálja a rezgés befolyásolás kockázatát, használjon éles vésőt, fűrőt és kést.

A szerszám fenntartása ezen utasításokkal összhangban történjen és biztosítsa az alapos kenést (ha megkövetelik).

A szerszám rendszeres használatokor investáljon antivibrációs tartozékba.

A szerszámot ne használja alacsonyabb mint 10°C hőmérsékletnél.

A munkáját úgy tervezze meg, hogy a magas rezgést produkáló el. szerszámmal való munkát töb napra bontsa fel.

A változtatás jogát fenntartjuk!

KÖRNYEZETVÉDELEM HULLADÉKKEZELÉS



Az elektromos szerszámot, annak tartozékait és csomagolását, kérjük, adja át a környezetet nem károsító újrahasznosításra.

Az elektromos szerszámot ne dobja a háztartási hulladékba!

Az elektromos és elektronikus berendezések hulladékairól szóló WEEE európai irányelv ((2012/19/ EU) és annak nemzeti törvényekbe való átültetése szerint a használhatatlan elektromos szerszámokat adja le hasonló eszköz vásárlásakor az eladónál, vagy az elektromos szerszámok gyűjtésére és megsemmisítésére kialakított hulladékgyűjtők valamelyikében. Az így leadott elektromos eszközök az összegyűjtés, ill. szétszerelés után átadásra kerülnek a környezetet nem károsító újrahasznosításra.

GARANCIA

A garancia-feltételek részletezése a garancialevélben található.

A gyártás időpontja

A gyártás időpontja kiolvasható a termék címkéjén található gyártási számból. A gyártási szám formátuma AAAA-CCCC-DD-HHHH

ahol CCCC a gyártási év és a DD a gyártási hónap.

Asist[®]

Asist[®]

ES MEGEGYEZÉSI NYILATKOZAT

My, forgalmazó

(törvény alapján no. 22/1997, § 2, bekezdés. e)

WETRA-XT, ČR s.r.o.

Náchodská 1623, Praha 9, ČR

IČO 25632833

Kijelentjük, hogy a gyártmány

AE5P65D

LYUKFŰRÉS

Tipus:

Megnevezés:

Tехnikai paraméterek:

A hálózat értékei

Bemenő teljesítmény

Üresjárat fordulatszám

230V~50Hz

650W

0-2800 min-1

megfelel az összes Európai vállalat által kiadott követelménynek a következők alapján:

EC Machinery Directive (MD)

2006/42/EC

EC Low Voltage Directive (LVD)

2006/95/EC

EC Electromagnetic Compatibility Directive (EMC)

2004/108/EC

A gyártmány tulajdonságai és technikai specifikumai a következő EU normáknak felel meg:

EN 60745-1

EN 60745-2-11

EN 55014-1

EN 55014-2

EN 61000-3-2

EN 61000-3-3

EN 60825-1

A termék megfelel a RoHS (2011/65/EU) előírásainak.

Személy, mely a technikai dokumentáció összegzésével van megbízva:

Alexandr Herda, vezérigazgató

WETRA-XT, ČR s.r.o.

Náchodská 1623, Praha 9, ČR

Dátum: 2015-02-01



Alexandr Herda, vezérigazgató



Praha, 2015-02-01

Az eredeti ES MEGEGYEZÉSI NYILATKOZAT fordítás

SPLOŠNA VARNOSTNA NAVODILA

Ta varnostna navodila natančno preberite, pomnjenje in ohranite
 OPOZORILU: Pri uporabi električnih strojev in električnih naprav je zaradi zaščite pred poškodbami z električnim tokom, poškodbami oseb in nevarnostjo nastanka požara obvezno potrebno upoštevati ta varnostna navodila. Z izrazom "električna naprava" so v vseh spodaj navedenih navodilih mišljene tako električne naprave, ki se napajajo iz omrežja (preko napajalnega kabla) kot tudi naprave, ki se napajajo preko baterij (brez napajalnega kabla).
 Shranite vsa opozorila in navodila za naslednjo uporabo.

1. Delovno okolje

- a) Poskrbite za čist in dobro osvetljen delovni prostor. Nered in senčni deli na delovni površini so lahko vzrok za poškodbe. Pospravite naprave, ki jih trenutno ne uporabljate.
- b) Ne uporabljajte električne naprave v okolju, ki je nevarno za nastanek požara ali eksplozije, to pomeni v prostorih, kjer so prisotne vnetljive tekočine, plini ali prah. V električni napravi prihaja na komutatorju do iskrenja, kar lahko povzroči, da se vnamejo prah ali hlapi.
- c) Pri uporabi električne naprave omejite vstop v delovni prostor nepooblaščenim osebam. zlasti otrokom! Če ste izpostavljeni motnjam, lahko izgubite nadzor nad izvajano dejavnostjo. V nobenem primeru ne puščajte električne naprave brez nadzora. Preprečite živalim dostop do naprave.

2. Električna varnost

- a) Vtičnik električne naprave mora odgovarjati mrežni vtičnici. Vtičnika nikoli ne popravljameta. Za napravo, ki ima na vtičniku zaščitni kontakt, nikoli ne uporabljajte razdelilcev ali drugih adapterjev. Nepoškodovan vtičnik in primerna vtičnica omejeta nevarnost poškodbe pri udaru električnega toka. Poškodovani ali zapleteni napajalni kablji povečujejo nevarnost poškodbe pri udaru električnega toka. Če je mrežni kablj poškodovan, ga je obvezno potrebno nadomestiti z novim mrežnim kablom, ki ga lahko dobite v pooblaščenem servisnem centru ali pri dobavitelju.
- b) Izogibajte se stiku telesa z ozemljenimi predmeti, kot so npr. cevne instalacije, naprave centralnega ogrevanja, štedilniki in hladilniki. Nevarnost poškodbe pri udaru električnega toka je večja, če je vaše telo povezano z zemljo.
- c) Ne izpostavljajte električne naprave dežju, vlagi ali mokroti. Električne naprave se dotikajte z mokrimi rokami. Električne naprave nikoli ne umivajte pod tekočo vodo, niti je nikoli ne potopite v vodo.
- d) Napajalnega kabla ne uporabljajte za namene, za katere ni bil namenjen. Električne naprave nikoli ne nosite in ne vlecite za napajalni kabl. Vtičnika nikoli ne vlecite iz vtičnice za kabl. Preprečite mehanske poškodbe električnih kablov, povzročene z ostrimi ali vročimi predmeti.
- e) El. naprava je bila izdelava izključno za napajanje z izmeničnim el. tokom. Vedno preverite, če električna napetost odgovarja podatku, navedenemu na tipski nalepki naprave.
- f) Nikoli ne delajte z napravo, ki ima poškodovan el. kabl ali vtičnik, ali z napravo, ki je padla na tla ali je na kakršni koli način poškodovana.

- g) Pri uporabi podaljška vedno preverite, če njegovi tehnični parametri odgovarjajo podatkom, navedenim na tipski nalepki naprave. V primeru, da električno napravo uporabljate zunaj, uporabljajte kabl, primeren za zunanjo uporabo. Pri uporabi kolutnega podaljška, je kabl potrebno razviti, da ne bi prišlo do pregretja.
- h) Če električno napravo uporabljate v vlažnih prostorih ali zunaj, jo je dovoljeno uporabljati izključno, če je priključena na el. krogotok s FID zaščitnim stikalom ≤30 mA. Uporaba el. krogotoka s FID zaščitnim stikalom zmanjšuje tveganje poškodbe zaradi udara električne energije.
- i) Ročno el. napravo držite izključno za izolirane površine, namenjene opremljenju; pri delovanju namreč lahko pride do kontakta rezalnega ali vrtnalnega dela s skritim vodnikom ali napajalnim kablom.

3. Varnost oseb

- a) Pri uporabi električne naprave bodite osredotočeni, namenite maksimalno pozornost dejavnosti, ki jo izvajate. Osredotočite se na delo. Ne uporabljajte električne naprave če ste utrujeni, ali če ste pod vplivom drog, alkohola ali zdravil. Tudi trenutne nepozornosti pri uporabi električnega orodja lahko privede do resne poškodbe oseb. Pri delu z električnim orodjem ne vozite, ne pijte in ne kadite.
- b) Uporabljajte zaščitne pripomočke. Vedno uporabljajte zaščito za vid. Uporabljajte zaščitna sredstva, ki odgovarjajo tipu dela, ki ga izvajate. Zaščitni pripomočki, npr. dihalni aparat, zaščitna obutev s zaščito proti dresenju, naglavno pokrivalo ali zaščita za sluh, ki jih uporabljate v skladu s pogoji dela, znižujejo možnost poškodb.
- c) Izogibajte se nenamernemu vklopljanju naprave. Naprave, ki je priključena na električno omrežje, ne prenašajte s prstom na stikalo ali na zaganjajcu. Pred priklopom na električno omrežje se prepričajte, da sta stikalo ali zaganjajcu v položaju "izključeno". Prenašanje naprave s prstom na stikalo ali vklopljanje vtičnika v vtičnico z vključenim stikalom lahko povzroči resne poškodbe.
- d) Pred vklopom naprave odstranite vse pripomočke na vrtiljnih delih naprave. Pripomočki, ki ostanejo pritrjeni na vrtiljni del električne naprave, lahko povzročijo telesne poškodbe.
- e) Ohranjajte stabilno držo in ravnotežje. Delajte samo tam, do koder lahko varno sežete. Nikoli ne precenjujte lastnih zmognosti. Električne naprave ne uporabljajte, če ste utrujeni.
- f) Oblecite se delu primerno. Uporabljajte delovno obleko. Ne nosite oblačil za prosti čas ali nakita. Bodite pozorni na to, da vaši lasje, obleka, rokavica ali

- drug del vašega telesa ne pride preblizu vrtiljnih ali vročih delov el. naprave.
 - g) Priključite sistem na sesanje prahu. Če ima naprava možnost priključitve na sistem za lovljenje ali sesanje prahu, ga redno uporabljajte. Uporaba teh sistemov lahko omeji nevarnosti, ki jih lahko povzroči prah.
 - h) Obdelovanec čvrsto pričvrstite. Za pričvrstitev kosa, ki ga boste obdelovali, uporabite mizarsko spono ali primež.
 - i) Električne naprave ne uporabljajte, če ste pod vplivom alkohola, drog, zdravil ali drugih psihotropnih snovi.
 - j) Ta naprava ni namenjena v uporabo osebam (vključno z otroki) z znižanimi fizičnimi, čutnimi ali mentalnimi sposobnostmi ali s pomanjkanjem izkušnje in znanja, razen če so pod nadzorom ali če so dobile navodila glede na uporabo naprave od osebe, ki je odgovorna za njihovo varnost. Otroci morajo biti pod nadzorom, da se ne igrajo z napravo.
4. Uporaba električnega orodja in vzdrževanje
- a) V primeru kakršniskoli težav pri delu, pred vsakim čiščenjem ali vzdrževanjem, pri vsakem preniku ali po končanem delu el. napravo vedno izklopite iz el. omrežja! Nikoli ne delajte z el. napravo, če je na kakršenkoli način poškodovana.
 - b) V primeru, da naprava začne oddajati neobičajen zvok ali vonj, takoj prenehajte z delom.
 - c) El. naprave ne prebrejmenjajte. Električna naprava bo delovala bolje in bolj varno, če jo boste uporabljali na obratih, za kakršne je bila predvidena. Uporabljajte brezhlben napravo, ki je namenjena dani dejavnosti. Brezhlbna naprava bo opravljala delo, za kakršno je bila sestavljena, bolje in bolj varno.
 - d) Ne uporabljajte električne naprave, ki je ni mogoče varno vklopiti in izklopiti z nadzornim stikalom. Uporaba takšne naprave je nevarna. Stikalo v okviru mora popraviti pooblaščen servis.
 - e) Napravo izklopite iz vira električne energije preden začnete s prilagajanjem, zamenjavo dodatnih delov ali z vzdrževanjem. To opozorilo omejuje nevarnost naključnega vklopa.
 - f) Električno napravo, ki je ne uporabljate, očistite in shranite tako, da ne bo na doseg otrok in oseb, ki jim dostop ni dovoljen. Električna naprava v rokah neukusnih uporabnikov je lahko nevarna. Električno napravo shranjujte na suhem in varnem mestu.
 - g) Električno napravo vzdržujte v dobrem stanju. Redno pregledujte prilagoditev premičnih delov in njihovo premičnost. Preverjajte, če ni morda prišlo do poškodbe zaščitnih pokrovov ali drugih delov, ki bi lahko ogrozili varno delovanje električne naprave. Če je naprava poškodovana, jo pred naslednjo uporabo oddajte v popravilo. Slabo vzdrževane električne naprave povzročijo veliko poškodb.
 - h) Rezalne dele vzdržujte ostre in čiste. Pravilno vzdrževanje in naostreni deli olajšajo delo, omejujejo nevarnost poškodb, delo z njimi pa je lažje kontrolirati. Uporaba pripomočkov, ki niso navedeni v navodilih za uporabo, lahko poškodujejo napravo ali povzročijo telesne poškodbe.
 - i) Električno napravo, pripomočke, delovne stroje, itd. uporabljajte v skladu s temi navodili in na način, ki je predpisan za konkretno električno napravo, in sicer glede na dane delovne pogoje in vrsto izvajanega dela. Uporaba naprave za namene, ki ne odgovarjajo namenu naprave, lahko privede do nevarnih situacij.
5. Uporaba baterije
- a) Pred vstavljanjem baterije se prepričajte, da je stikalo za izklop v položaju "U" - izključljeno.
- Vstavljanje baterije v napravo v delovanju lahko povzroči nevarne situacije.
- b) Za polnjenje baterije uporabljajte izključno polnilnik, ki jih je predpisal proizvajalec. Uporaba polnilnika za drugi tip baterije lahko baterijo poškoduje in zaneti požar.
 - c) Uporabljajte izključno baterije, ki so namenjene določeni napravi. Uporaba drugih baterij lahko povzroči poškodbe ali zaneti požar.
 - d) Če baterija ni v uporabi, jo shranite ločeno od kovinskih predmetov kot so npr. spona, ključ, vijaki in drugi drobni kovinski predmeti, ki bi lahko povzročili prevod enega kontakta baterije z drugim. Kratek stik v bateriji lahko povzroči telesne poškodbe, opekline ali zaneti požar.
 - e) Z baterijo ravnanje varčno, v nasprotjem primeru lahko iz baterije izteče kemična snov. Izogibajte se kontaktu s to snovjo, če pa kljub temu pride do kontakta, si poškodovano mesto dobro operite pod tekočo vodo. Če pride kemična snov v oči, takoj poiščite zdravniško pomoč. Kemična snov iz baterije lahko povzroči resne poškodbe.
6. Servis
- a) Delov naprave ne menjajte, popravil ne izvajajte sami, niti na kakršenkoli način ne posegajte v napravo. Popravilo naprave zaupajte pooblaščenim osebam.
 - b) Popravilo ali sprememba izdelka brez pooblastila našega podjetja ni dovoljeno (lahko povzroči telesno poškodbo ali materialna škoda uporabniku).
 - c) Električno napravo vedno predajte v popravilo na pooblaščen servis. Uporabljajte izključno originalne ali priporočene nadomestne dele. S tem zagotovite varnost tako sebi kot tudi vaši napravi.

DODATNA VARNOSTNA NAVODILA

Prosimo, da pred uporabo ta varnostna navodila preberete in jih shranite.

! – Ta simbol opozarja na nevarnost poškodbe uporabnika ali orodja.

! Neupoštevanje teh navodil lahko povzroči poškodbe.

! Električna vboдна žaga ustreza veljavnim tehničnim predpisom in normativom.

! Rezani material trdno vpnite s pomočjo spon ali prireža, s čimer preprečite vibracije in neravne reze.

! Pred rezanjem rezani material pregledajte in odstranite iz njega vse vijake, sponke ali žebelje.

! Pri delu z vboдno žago naj bo zaščitni pokrov vedno nameščen.

! Redno preverjajte, če je žagin list trdno vpet.

! Ne uporabljajte poškodovanih ali obrabljenih žaginih listov. Tope žagine liste nemudoma zamenjajte.

! Redno preverjajte nastavitev vodilnega kolesca.

! Ne vključujte žage, če je žagin list zagozden v obdelovancu.

! Žage ne obremenjujte do te mere, da bi se motor ustavil.

! Nikoli ne poskušajte ustaviti nihanja žaginega lista, niti kadar je motor že izključen.

! Žagin list se lahko hitro iztakne. Zobje lista so zelo ostri. Žage nikoli ne usmerjajte v ljudi.

! Pri delu v prašnem okolju nosite protiprašno masko in zaščitna očala.

! Uporaba pribora, ki ni v skladu s proizvajalčevimi priporočili, ali ni dobavljen z izdelkom, lahko povzroči požar, kratek stik ali resne telesne poškodbe.

! Vsako nastavljanje ali spreminjanje naprave brez pooblastila našega podjetja lahko povzroči telesne poškodbe ali materialno škodo.

-Uporabljajte zaščitna sredstva proti hrupu, prahu in vibracijam!!!

VARNOSTNA NAVODILA SHRANITE!!!

OPIS (A)

Električna vboдна žaga je namenjena za rezanje lesa, kovine in umetnih mas.

- 1) Varnostno stikalo
- 2) Stikalo za izklop
- 3) Zaščitni pokrov
- 4) Vodilno kolesce
- 5) Žagin list
- 6) Osnovna plošča
- 7) Imbus ključ
- 8) Odprtina za sesanje prahu
- 9) Varnostna ročica žaginega lista
- 10) Nosilec žaginega lista
- 11) Regulator frekvence nihanja
- 12) Vzporedno vodilo
- 13) Nastavek za sesanje
- 14) Varnostni vijak
- 15) Stikalo za nastavitev prednihanja
- 16) Kabel

PIKTOGRAMI

Piktoگرامi navedeni na embalaži izdelka :

- a) Napajalna napetost
- b) Moč
- c) Število obratov v prostem teku / število nihajev
- d) Maksimalna globina rezanja les

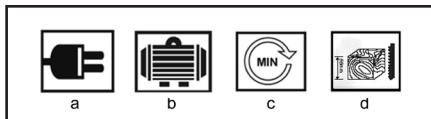

UPORABA IN DELOVANJE

Naprava ASIST je namenjena izključno za domačo ali hobi uporabo.

Proizvajalec in uvoznik ne priporočata uporabe te naprave v ekstremnih pogojih in pod visoko obremenitvijo.

Kakršne koli druge zahteve so predmet dogovora med proizvajalcem in kupcem.

Namestitev žaginega lista (B)

! Pred menjavo žaginega lista žago vedno izključite iz omrežja.

Nosilec žaginega lista je opremljen z ročico za blokado žaginega lista. Ta funkcija omogoča vpenjanje in snemanje žaginega lista brez uporabe dodatnega orodja. Obrnite žago s ploščo navzgor. Varnostno ročico (9) obrnite v smeri urinega kazalca in jo zadržite v tem položaju. Vstavite žagin list (10) v utor v nosilcu tako, da se njegov zadnji del prilega v zarezo v podpornem vodilnem kolescu. Zobje žaginega lista morajo biti obrnjeni naprej. Potem sprostite varnostno ročico (9). Žagin list je trdno nameščen.

Vpetost preverite s potegom za žagin list.

Redno preverjajte, če je list trdno vpet. Kontrolo izvajajte šele po tem, ko ste izključili žago, izključili vtičnik iz vtičnice in po nastavitvi nihanja žaginega lista. Obrabljene žagine liste pravočasno zamenjajte. Uporaba topih žaginih listov zmanjšuje natančnost reza in lahko povzroči preobremenitev motorja!

Shranjevanje imbus ključa (D)

Imbus ključ se shranjuje v zadnjem delu žage. Po uporabi ga vrnite na svoje mesto, glej sliko D.

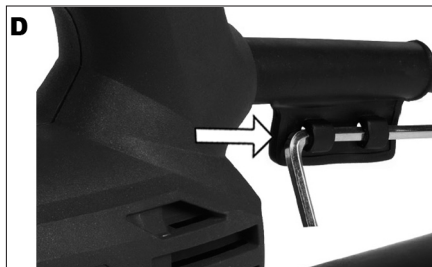

Vklop in izklop (E)

Vboдno žago vključite s pritiskom na stikalo za vklop (2). Žago izključite s sprostitvijo stikala za vklop (2).

Žago preklopite na stalno delovanje tako, da pritisnete in zadržite stikalo za vklop (2), hkrati pa pritisnete varnostno stikalo (1). Potem sprostite stikalo za vklop (2). Neprekinjeno delovanje ustavite tako, da ponovno pritisnete na stikalo za izklop (2).

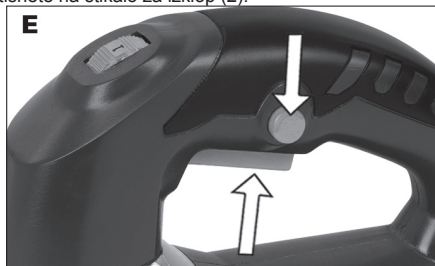

Nastavitev frekvence nihanja (K)

S pomočjo regulatorja (11) lahko izberete poljubno frekvenco nihanja žaginega lista.

- 1 – 2 = nizka frekvenca nihanja
- 3 – 4 = srednja frekvenca nihanja
- 5 – 5 = visoka frekvenca nihanja

Frekvenco nihanja je potrebno nastaviti glede na vrsto materiala in delovne pogoje. Frekvenca mora biti dovolj visoka, da je viden primeren napredek, hkrati pa dovolj nizka, da ohranite čisti rez in preprečite deformacijo rezanega materiala. Splošno gledano, žagini listi z bolj finimi zobmi delujejo pri višji frekvenci nihanja, listi z bolj grobimi zobmi pa pri nižji.

Po daljšem delu pri nizki frekvenci nihanja ohladite žago tako, da jo pustite delovati brez obremenitve pri maksimalni frekvenci nihanja približno 3 minute.



Uporaba sesalnika (I)

Opilke z delovne površine posesate s pomočjo adapterja in priključenega sesalnika.

Namestite adapter (13) na tulec.

Na adapter (13) namestite cev sesalnika.

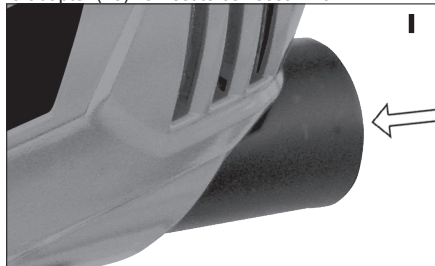

Uporaba vzporedne letve (H)

Vzporedna letev vam omogoča izvajanje natančnih vzporednih rezov ob uporabi metrične lestvice.

Vzporedno letev potisnite v ustrezne odprtine v osnovni plošči in privijte vijake, ko je letev v zelenem položaju – glej sliko H.

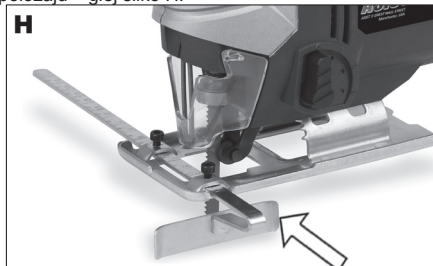

Prilagajanje stikala za prednihanje (F)

Nihanje ploščka, ki je nastavljen v štirih stopnjah, omogoča prilagoditev delovanja žagice (hitrosti rezanja), zmogljivosti in videz reza.

Pri vsakem premiku v smeri navzdol se plošček dvigne iz obdelovanca, kar olajša odstranjevanje prahu, znižuje toploto, ki nastane pri trenju, ter podaljšuje življenjsko dobo ploščka. Redukcija sile potiska hkrati omogoča delo brez obrabe obdelovanca. Stikalo za prednihanje (15) omogoča prilagajanje nihanja v štirih stopnjah.

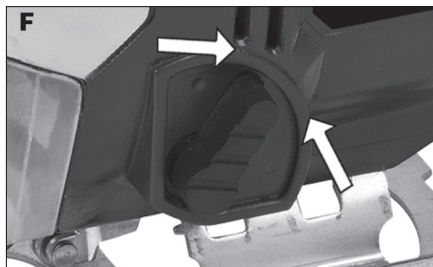

Nastavitev prednihanja

Stopnja 0 – Brez prednihanja. Material: guma, keramika, aluminij, jeklo.

Stopnja 1 – Rahlo prednihanje. Material: umetna masa, les, aluminij.

Stopnja 2 – Srednje prednihanje. Material: les.

Stopnja 3 – Močno prednihanje. Material: les.

Na splošno za natančnejše in čistejše reze izberite sorazmerno manjšo stopnjo prednihanja, oziroma prednihanja raje sploh ne uporabljajte. Pri delu s tankim materialom, npr. kovinsko ploščo, prednihanje izklopite. Pri delu z materiali, kot je na primer mehak les, oz. pri rezanju v smeri rasti, lahko uporabite močno prednihanje.

Uporaba

Pred uporabo vbojne žage in priključitvijo na omrežje

se prepričajte, da je stikalo za vklop v položaju "izklop", zaščitni pokrov žaginega lista pa v spuščnem položaju.

Pritisnite stikalo za vklop in počakajte, da žagin list doseže maksimalno število nihajev. Naslonite osnovno ploščo na obdelovanec in rezilo nastavite na označeno črto, po kateri želite rezati. Žago počasi potiskajte v smeri naprej. Osnovno ploščo držite vodoravno na obdelovanec.

Rezanje kovine

Za železne materiale uporabite žagin list z bolj finimi zobmi, za aluminij pa žagin list z bolj grobimi zobmi. Pri rezanju pločevine vedno na obe strani pritrdite koščke lesa z obeh strani pločevine. S tem zmanjšate vibracije in preprečite, da bi se pločevina raztrgala. Les in pločevino je potrebno rezati sočasno. Žaginega lista pri rezanju kovinske ali jeklene pločevine ne potiskajte na silo. Gre za trše materiale in zato rezanje traja dlje časa. Prevelik pritisk na žagin list lahko skrajša življenjsko dobo lista ali poškoduje motor. Za zmanjšanje pregrevanja žaginega lista lahko na rezni liniji uporabite malo masti.

Rezanje laminata

Pri rezanju večine laminatov in tankega lesa uporabljajte žagin list s finimi zobmi. Da bi minimalizirali cepljenje koncev, pritrdite na oba konca obdelovanca z obeh strani koščke odpadnega lesa ter laminat in les rezite hkrati.

Izrezovanje odprtín – samo mehki materiali

Če želite v obdelovancu izrezati odprtino, izvrtajte dovolj veliko odprtino, da lahko vstavite žagin list v bodne žage ali naredite naslednje.

Izrazito si označite del, ki ga želite izrezati. Namestite žago nad označen del tako, da je zaobljen prednji del osnovne plošče oprt ob površino.

Preprečite, da bi se žagin list dotikal obdelovane površine – ohranite ustrezno oddaljenost. Vključite žago in nalahno potisnite žagin list v smeri navzdol v obdelovanec, pritisk pa ohranjajte na sprednji strani osnovne plošče. Osnovna plošča se lahko popolnoma opre na obdelovanec, vse dokler žagin list ne prodre skozi material. Potem lahko žago potiskate kot pri normalnem rezanju.

Izrezovanje utorov / okenskih odprtín

Pri rezanju okenskih odprtín ali utorov najprej uporabite vrtalnik ali podobno napravo za izdelavo odprtine, od katere začnete rezati. Potem položite zaobljen del osnovne plošče na površino, ki jo nameravate rezati, počasi vstavite žagin list v material v izvrtani odprtini.

Rezanje pod kotom (G)

Če želite nastaviti kot naklona, sprostite oba vijaka na osnovni plošči, glej sliko G.

Osnovno ploščo malo potisnite naprej ali nazaj, dokler se navpični utori v osnovni plošči ne poravnajo z dvema vijakoma z notranjo matico. Potem lahko osnovno ploščo nastavite na želen kot. Oznako kota naklona, s pomočjo katere nastavite ustrezen kot, najdete na ukrivljeni skali na vrhu osnovne plošče, glej sliko G.

Preden zategnete vijake, preverite vodilno kolesce. Po končanem nastavljanju močno zategnite oba vijaka z notranjo matico. Režite tako, kot je prikazano na sliki G.

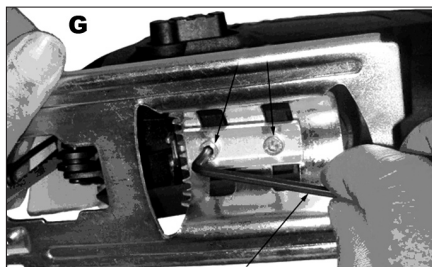

Nasveti za delo

Vedno uporabljajte žagin list, ki je primeren za rezanje določenega materiala in ki odgovarja globini reza.

Žagin list pri nihanju reže v smeri navzgor in lahko razcepi vrhno plast ali konce obdelovanca. Pri rezanju zato obrnite material tako, da je vrhna plast po obdelavi na tisti strani, ki ne bo vidna.

Pri rezanju ne pritiskajte prekomerno na list, pritiskajte le z majhno silo.

Če želite rezati natančno, na material kot pomagalo pritrdite leseno vodilno letev ali drugo primerno vodilo.

Reševanje težav

Če v bodne žage ne morete vključiti, preverite dovod el. energije oz. varovalke.

V primeru, da žaga ne deluje pravilno, preverite žagin list in vodilno kolesce. Če je žagin list obrabljen, ga zamenjajte. Ravno tako preverite rezalni kot. Žagin list mora biti pri normalnem rezanju točno pod kotom 90°. Vbodna žaga ne vsebuje nadomestnih delov, ki bi jih uporabnik lahko menjal sam. Če okvare ne znate odpraviti, predajte žago v popravilo na pooblaščen servis.

ČIŠČENJE IN VZDRŽEVANJE

! Pred čiščenjem in vzdrževanjem vedno izključite napajalni kabel iz vtičnice.

Naprava ne potrebuje nobenega dodatnega mazanja ali vzdrževanja, prav tako ne vsebuje nobenih delov, ki bi jih lahko zamenjali sami.

Za čiščenje naprave ne uporabljajte vode ali kemičnih čistil. Obrišite jo s suho tkanino.

Odprtine ventilatorja ohranjajte čiste.

V primeru, da opazite v predelu motorja zelo šibko iskretnje, je z napravo vse v redu. Pri povečanem iskrenju gre za okvaro na motorju. Nobenega dela naprave ne čistite s trdim, ostrim ali grobim predmetom.

Kontrola in menjava krtačk

Krtačke je potrebno redno preverjati. Z uporabo naprave se postopoma obrabljajo tudi krtačke.

Odstranite nosilca krtačk in krtački očistite.

Ob menjavi zamenjajte obe krtački hkrati. Namestite držala krtačk.

Po namestitvi novih krtačk pustite brusilnik delovati 5 minut v prostem teku brez obremenitve.

! Uporabljajte ustrezen tip nadomestnih krtačk

Shranjevanje ob dolgotrajnejši neuporabi

Orodja ne shranjujte na mestih, kjer je temperatura visoka. V kolikor lahko, orodje shranjujte na mestu s stalno temperaturo in vlago.

TEHNIČNI PODATKI

Napajalna napetost	230 V~50 Hz
Moč	650 W
Število obratov v prostem teku	0-2800 min-1
Teža	1,95 kg
Kot naklona	0 +- 45°
Maksimalna globina rezanja lesa	65 mm
Razred zaščite	/ II.

Raven zvočnega tlaka merjenega po EN 60745:

LpA (zvočni tlak)	83 dB (A) KpA=3
LWA (glasnost)	94 dB (A) KwA=3

Poskrbite za ustrezno zaščito sluha!

Uporabljajte zaščito sluha, vedno ko zvočni tlak presega raven 80 dB (A).

Tehtana dejanska vrednost pospeška, glede na EN 60745: 6,38 m/s² K=1,5

Opozorilo: Vrednost vibracij med uporabo električne ročne naprave se lahko razlikuje od deklarirane vrednosti glede na način, na katerega se naprava uporablja ter glede na naslednje okoliščine: način uporabe el. naprave in vrsto dletanega ali vrtanega materiala, stanje naprave in način vzdrževanja, pravilnost izbire uporabljane dodatne uporabe ter zagotovitev njene ostrine in dobrega stanja, moč oprijema ročaja, uporaba protivibracijskih naprav, primernost uporabe el. naprave za namen, za katerega je bila načrtovana ter upoštevanje delovnih postopkov v skladu z zahtevami proizvajalca. V primeru, da naprava ni uporabljena pravilno, lahko pripelje do sindroma tresoče roke ali ramena.

Opozorilo: Za podrobnosti je potrebno vzeti v obzir raven pojavljanja vibracij v konkretnih pogojih uporabe v vseh delovnih režimih, kot je na primer čas, ko je ročno orodje poleg časa delovanja tudi izključeno in ko je v prostem teku in takrat ne opravlja dela. To lahko občutno zniža raven izpostavljanja tekom celotnega delovnega cikla. Zmanjšajte tveganje vpliva tresljajev in uporabljajte, uporabljajte ostru dleta, svedre in nože. Napravo vzdržujte v skladu s temi navodili ter zagotovite, da bo naprava temeljito mazana. Pri redni uporabi naprave investirajte v antivibracijske naprave. Naprave ne uporabljajte pri temperaturi, nižji od 10°C. Svoje delo načrtujte tako, da boste delo z el. napravo, ki proizvaja visoko tresenje, razdelili na več dni. Pridržujemo si pravico do sprememb.

VAROVANJE OKOLJA RAVNANJE Z ODPADKI



Zaradi varovanja okolja je elektronsko orodje, dodatno opremo in embalažo potrebno reciklirati.

Elektronskega orodjane odlagajte skupaj z gospodinjstvi odpadki!

Skladno z evropsko uredbo WEEE (2012/19/EU) o starih električnih in elektronskih napravah in v skladu z njeno uporabo v nacionalni zakonodaji, mora biti elektronsko orodje, ki ni več v uporabi, vrnjeno na kraj nakupa ali na zbirno mesto, kije namenjeno za zbiranje in uničevanje elektronskih naprav. Na ta način se elektronske naprave zbirajo, razstavijo in reciklirajo na okolju prijazen način.

GARANCIJA

V priloženem materialu boste našli specifikacijo garancijskih pogojev.

Datum izdelave

Datum izdelave je del proizvodne številke, ki je navedena na nalepki izdelka. Proizvodna številka ima zapis oblike AAAA-CCCC-DD-HHHHH – kjer je CCCC leto izdelave, DD pa mesec izdelave.

EU - IZJAVA O SKLADNOSTI

Mi, dobavitelj
(skladno z Zakonom št. 22/1997, § 2, odst. e)

WETRA-XT, ČR s.r.o., Náchodská 1623, Praha 9, ČR
ID za DDV 25632833
Izjavljamo, da je izdelek

Tip: AE5P65D
Naziv:: EL. VBODNA ŽAGA
Tehnični podatki
Vhodna napetost 230V~50Hz
Moč 650 W
Št. vrtljajev - prosti tek 0-2800 min-1

skladen z vsemi ustreznimi določbami naslednjih predpisov Evropske unije:

EC Machinery Directive (MD)	2006/42/EC
EC Low Voltage Directive (LVD)	2006/95/EC
EC Electromagnetic Compatibility Directive (EMC)	2004/108/EC

Lastnosti in tehnične specifikacije izdelka so v skladu z normativi EU:

EN 60745-1
EN 60745-2-11
EN 55014-1
EN 55014-2
EN 61000-3-2
EN 61000-3-3
EN 60825-1

Izdelek izpolnjuje zahteve iz uredbe RoHS (2011/65/EC).

Oseba, odgovorna za sestavljanje tehnične dokumentacije:

Alexandr Herda, general manager
WETRA-XT, ČR s.r.o.
Náchodská 1623, Praha 9, ČR

Datum: 2015-02-01

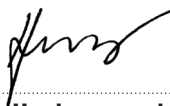

Alexandr Herda, general manager



Praha, 2015-02-01

PL AE5P65D - ELEKTRYCZNA WYRZYŃNARKA 650W

OGÓLNA INSTRUKCJA BEZPIECZEŃSTWA

Przechodź wszelkie ostrzeżenia oraz instrukcje, w celu wykorzystania w przyszłości.

Z niniejszą instrukcją bezpieczeństwa należy się szczegółowo zapoznać, zapamiętać ją oraz zachować

OSTRZEŻENIE: w związku z ochroną przed porażeniem prądem elektrycznym, zranieniem osób oraz niebezpieczeństwem powstania pożaru należy przy eksploatacji maszyn elektrycznych oraz elektrycznych narzędzi respektować i przestrzegać następujących zasad bezpieczeństwa. Pod pojęciem „narzędzi elektrycznych” rozumie się we wszystkich poniższych wytycznych narzędzia zasilane z sieci (kablem zasilającym), oraz narzędzia zasilane bateriami - akumulatorami (bez kabla zasilającego).

1. Środowisko pracy

- Urzućmy miejsce pracy w czystości oraz dbaj o dobre oświetlenie. Bałagan i niedoświetlone miejsca na stanowisku pracy bywają przyczyną urazów. Uprzątnij narzędzia, których własnie nie używasz.
- Nie używaj elektrycznych narzędzi w środowisku zagrożonym powstaniem pożaru lub wybuchem, to znaczy w miejscach, gdzie występują łatwopalne ciecze, gazы lub pył. Na komutatorze narzędzia elektrycznego powstaje iskry, które może być przyczyną zapalenia pyłu lub oparów.
- Przy eksploatacji narzędzi elektrycznych należy ograniczyć dostęp do obszaru pracy osobom niepowołanym, zwłaszcza dzieciom! Jeżeli stracisz koncentrację, możesz stracić kontrolę nad przewodzoną czynnością. W żadnym przypadku nie zostawiaj narzędzia elektrycznego bez nadzoru. Podejmij wszelkie kroki, aby uniemożliwić dostęp do urządzenia zwierzętom.

2. Bezpieczeństwo elektryczne

- Wtyczka kabla zasilającego narzędzia elektrycznego musi odpowiadać gniazdku sieciowemu. Nigdy w żaden sposób nie modyfikuj wtyczki. W przypadku narzędzi, które mają na wtyczce kable zasilające bole zabezpieczające, nie używaj rozgałęziaczy ani innych adapterów. Nieuszkodzone wtyczki i odpowiednie gniazdka ograniczają niebezpieczeństwo porażenia prądem elektrycznym. Uszkodzone lub poplątane kable zasilające zwiększają ryzyko niebezpieczeństwa porażenia prądem elektrycznym. Jeżeli kabel sieciowy jest uszkodzony, konieczne jest zastąpienie go nowym kablem sieciowym, który można pozyskać w aukryzowanym punkcie serwisowym lub u dostawcy.
- Wystrzegaj się kontaktu ciała z uzemnionymi przedmiotami, jak np. rury, grzejniki centralnego ogrzewania, kuchenki gazowe czy chłodziarki. Niebezpieczeństwo porażenia prądem elektrycznym jest większe, jeżeli twoje ciało ma kontakt z ziemią.
- Nie narażaj narzędzia elektrycznego na deszcz, wilgoc lub zmoczenie. Nigdy nie dotykaj narzędzia elektrycznego mokrymi rękoma. Nigdy nie mój narzędzia elektrycznego pod bieżącą wodą ani nie zanurzaj go w wodzie.
- Nie używaj kabla zasilającego do innego celu niż jest przeznaczony.

- Nigdy nie noś i nie ciągnij narzędzia elektrycznego za kabel zasilający. Nie wyciągaj wtyczki z gniazdka poprzez ciągnięcie za kabel. Nie dopuść do mechanicznego uszkodzenia kable elektrycznych ostrymi lub gorącymi przedmiotami.
- Narzędzie elektryczne zostało wyprodukowane wyłącznie do zasilania zmiennym prądem elektrycznym.
- Zawsze kontroluj, czy napięcie elektryczne odpowiada informacjom zamieszczonym na tabliczce znamionowej narzędzia.

- Nigdy nie pracuj z narzędziami, które ma uszkodzony kabel elektryczny lub wtyczkę, lub spadł na ziemię i jest w jakikolwiek sposób uszkodzone.
- W przypadku usterki kabla przedłużającego, zawsze sprawdzaj, czy jego parametry techniczne odpowiadają danym zamieszczonym na tabliczce znamionowej narzędzia. Jeżeli narzędzie jest używane na zewnątrz, używaj kabla przedłużającego odpowiedniego do użytkowania na zewnątrz. Przy użyciu bębnow przedłużających konieczne jest ich rozwinięcie, aby nie dochodziło do przegrzania kabla.
- Jeżeli elektryczne narzędzie jest używane w wilgotnych pomieszczeniach lub na zewnątrz, jego użytkowanie jest dozwolone tylko wtedy, jeżeli jest podłączone do obwodu elektrycznego z wyłłącznikiem różnicowoprądowym ≤30 mA. Wykorzystanie elektrycznego obwodu z wyłącznikiem /RCD/ obniża ryzyko porażenia prądem elektrycznym.

- Ręczne narzędzie elektryczne trymamy wyłącznie za zaizolowane obszary przeznaczone do chwytu, ponieważ w trakcie eksploatacji może dojść do kontaktu osprzętu tnącego czy wierzącego z ukrytym przewodem lub ze sznurkiem zasilającym narzędzia.

3. Bezpieczeństwo osób

- Przy użyciu narzędzia elektrycznego bądź uważaj i ostrożny, poświęcaj maksymalną uwagę czynności, którą wykonujesz. Skup się na pracy. Nie pracuj z narzędziem elektrycznym, jeżeli jesteś zmęczony lub jesteś pod wpływem narkotyków, alkoholu lub leków. Również chwilowa nieuwaga przy użyciu narzędzia elektrycznego może prowadzić do poważnego urazu. Przy pracy z narzędziem elektrycznym nie jedz, nie pij i nie pal.
- Używaj środków ochronnych. Zawsze używaj środków chroniących wzrok. Używaj środków ochronnych odpowiadających rodzajowi pracy, którą wykonujesz. Środki ochronne, jak na przykład respirator, antyświątlowe okulary ochronne, nakrycie głowy lub ochrona słuchu używane w zgodzie z warunkami pracy, obniżają ryzyko zranienia osób.
- Wystrzegaj się nieumyślnego złączenia narzędzia. Nie przenoś narzędzia, które jest podłączone do sieci elektrycznej z palcem na wtyczkę lub spущe. Przed przyłączeniem do napięcia elektrycznego, upewnij się że wtyczkę lub spust są w pozycji „wyłączony”. Przenoszenie narzędzia z palcem na wtyczkę lub wkładanie wtyczki narzędzia do gniazdka z załączonym wtyczką może być przyczyną poważnych urazów.
- Przed włączeniem narzędzia usuń wszelkie klucze i przyrządy ustawiające. Klucz lub przyrząd nastawiający, który zostanie przymocowany do obracającej się części może być przyczyną zranienia osób.
- Zawsze utrzymuj stałą postawę i równowagę. Pracuj tylko tam, gdzie masz bezpiecznie dostęp. Nigdy nie przeceniaj własnych sił. Nie używaj narzędzi elektrycznych, jeżeli jesteś zmęczony.
- Ubiegaj się w odpowiedni sposób. Używaj odzieży roboczej. Nie noś luznych ubrań i biżuterii. Dbaj o to, aby twoje włosy, rękawce, rękawice lub inne części twojego ciała nie znalazły się zbyt blisko obracających się lub rozgrzanych części narzędzia elektrycznego.
- Podłącz urządzenie do odsysania pyłu. Jeżeli narzędzie posiada możliwość podłączenia urządzenia do wychwytywania lub odsysania pyłu, zapewnij aby doszło do jego odpowiedniego podłączenia i użytkowania. Wykorzystanie tych

- urządzeń może ograniczyć niebezpieczeństwo powstające z powodu pyłu.
- Stabilnie przymocuj obrabiany przedmiot. Użyj szoku stolarskiego lub imadła w celu zamocowania części, która będzie obrabiac.

- Nie używaj narzędzia elektrycznego, jeżeli jesteś pod wpływem alkoholu, narkotyków, leków lub innych środków odurzających lub uzależniających.
- Opisywane urządzenie nie jest przeznaczone do użyciu przez osoby o obniżonych możliwościach fizycznych, umysłowych, metalicznych (włącznie z dziećmi) lub przez osoby z niewystarczającym doświadczeniem i wiedzą, jeżeli nie znajdują się one pod nadzorem lub nie otrzymały wskazówek dot. użytkowania od osoby odpowiedzialnej za ich bezpieczeństwo.
- Dzieci muszą znajdować się pod nadzorem, aby była pewność, że nie bawią się urządzeniem.

4. Używanie narzędzia elektrycznego i jego konserwacja

- W przypadku jakichkolwiek problemów przy pracy, przed każdym czyszczeniem lub konserwacją, przy każdym przesunięciu oraz po ukończeniu pracy, narzędzie elektryczne należy zawsze odłączyć od sieci elektrycznej. Nigdy nie pracuj z narzędziem elektrycznym, jeżeli jest ono w jakikolwiek sposób uszkodzone.
- Jeżeli narzędzie zacznie wydawać nietypalny dźwięk lub zapach, natychmiast zakończ pracę.
- Nie przeciągaj narzędzia elektrycznego. Narzędzie elektryczne będzie pracować lepiej i bezpieczniej, jeżeli będziesz go używać jedynie przy obrótach, które są dla niego zalecane. Używaj odpowiedniego narzędzia, przeznaczonego dla danej czynności. Odpowiednie narzędzie będzie lepiej i bezpieczniej wykonywać pracę, dla której zostało skonstruowane.
- Nie używaj narzędzia elektrycznego, którego nie da się bezpiecznie wyłączyć i wyłaczyć wtyczką sterowania. Używanie takiego narzędzia jest niebezpieczne. Wadliwe wtyczki muszą być naprawione przez certyfikowany serwis.
- Przed rozpoczęciem regulacji, wymiany osprzętu lub konserwacji odłącz narzędzie od źródła energii elektrycznej. Ten krok ograniczy niebezpieczeństwo przypadkowego uruchomienia.
- Nie używaj narzędzie elektryczne wyczyść i schowaj tak, by znajdowało się poza zasięgiem dzieci i osób niepowołanych. Narzędzie elektryczne w rękach niedoświadczonych użytkowników może być niebezpieczne. Narzędzie elektryczne przechowuj w suchym i bezpiecznym miejscu.
- Urzućmy narzędzie elektryczne w dobrym stanie. Systematycznie kontroluj wyregulowanie ruchomych części oraz ich ruch. Kontroluj, czy nie doszło do uszkodzeń obudowy ochronnej lub innych części, których uszkodzenia mogą zagrozić bezpiecznemu działaniu narzędzia elektrycznego. Jeżeli narzędzie jest uszkodzone, spraw, aby przed kolejnym użyciem zostało w pełni naprawione. Wiele urazów jest spowodowanych przez złą konserwację narzędzie elektrycznego.
- Przyrządy tnące utrzymuj w czystości oraz dbaj o ich ostryść. Odpowiednie utrzymane i naostrzone narzędzia ułatwiają pracę, ograniczają niebezpieczeństwo zranienia, a pracę z nimi się łatwo kontroluje. Użycie innego wyposażenia niż to, które zostało podane w instrukcji obsługi, może spowodować uszkodzenie narzędzia i być przyczyną zranienia.
- Narzędzi elektrycznych, wyposażeni, sprzętu roboczego itp. używaj w zgodzie z niniejszą instrukcją w sposób, który jest przypisany dla konkretnego narzędzia elektrycznego, dodatkowo z uwagą na dane warunki pracy oraz rodzaj wykonywanej pracy. Używanie narzędzia do innych celów, niż jest przeznaczone, może prowadzić do niebezpiecznych sytuacji.
- Używanie narzędzia akumulatorowego
 - Przed włożeniem akumulatora, upewnij się, że wtycznik znajduje się w pozycji „0 - wyłączony”. Włożenie akumulatora do włączonego narzędzia może być przyczyną niebezpiecznych sytuacji.
 - Do ładowania akumulatorów stosuj jedynie ładowarki wskazane przez producenta. Użycie ładowarki przeznaczonej dla innego typu akumulatora może spowodować jego uszkodzenie oraz pożar.
 - Używaj akumulatorów, które są przeznaczone jedynie dla danego narzędzia. Użycie innych akumulatorów może być przyczyną zranienia lub powstania pożaru.
 - Jeżeli akumulator nie jest używany, przechowuj go bez kontaktu z metalowymi przedmiotami, na przykład: zaciskami, kluczami, śrubami i innymi drobnymi metalowymi przedmiotami, które mogłyby spowodować kontakt jednego styku akumulatora z drugim. Zwarcie akumulatora może spowodować zranienie, poparzenia lub pożar.
 - Obchodź się ostrożnie z akumulatorami. Przy nieostrożnym obchodzeniu się może z akumulatora wycieć substancja chemiczna. Unikaj kontaktu z tą substancją, a jeżeli dojdzie do kontaktu z nią, dokładnie wymyj miejsce kontaktu pod bieżącą wodą. Jeżeli substancja chemiczna dostanie się do oczu, natychmiast kontaktuj się z lekarzem. Substancja chemiczna z akumulatora może spowodować poważne zranienia.
 - Serwis
 - Nie wymieniaj sam części narzędzia, nie przeprowadzaj samodzielnych napraw, ani w żaden inny sposób nie ingeruj w konstrukcję narzędzia. Naprawy narzędzia zlecaj wykwalifikowanym osobom.
 - Każda naprawa lub modyfikacja produktu przeprowadzona bez upoważnienia przez naszą firmę jest niedopuszczalna (może spowodować uraz lub szkodę użytkownikom).
 - Narzędzia elektryczne zawsze oddawaj do naprawy do certyfikowanego punktu serwisowego. Używaj tylko oryginalnych lub polecanych części zamiennych. Zapewnisz w ten sposób bezpieczeństwo sobie i twojemu narzędziu.

Przed użyciem przeczytaj uważnie niniejszą instrukcję bezpieczeństwa i zachowaj ją.

- ! - Ten symbol oznacza niebezpieczeństwo wystąpienia urazu lub uszkodzenia urządzenia.
 - ! Niestosowanie się do instrukcji zawartych w niniejszym podręczniku grozi wystąpieniem ryzyka urazu.
 - ! Wyrzynarka odpowiada obowiązującym przepisom i normom technicznym.
 - ! Zapewnij przymocowanie ciętego materiału za pomocą zacisków lub imadła. Unikniesz dzięki temu zarówno wibracji jak i nierównych cięć.
 - ! Przed cięciem sprawdź cięty materiał i usuń z niego wszelkie śruby, zaciski czy gwoździe.
 - ! W trakcie pracy z wyrzynarką osłona ochronna musi być zawsze założona.
 - ! Regularnie kontroluj stabilność mocowania brzeszczota.
 - ! Nie używaj uszkodzonych lub zużytych brzeszczotów. Tępy brzeszczot natychmiast wymień.
 - ! Regularnie sprawdzaj ustawienie krążka prowadzącego.
 - ! Nie uruchamiaj wyrzynarki, jeżeli brzeszczot znajduje się w obrabianym materiale.
 - ! Nigdy nie przeciągaj wyrzynarki tak bardzo, że zatrzyma się silnik.
 - ! Nigdy nie próbuj zatrzymać ruchu brzeszczota, nawet wtedy kiedy silnik jest już zatrzymany.
 - ! Brzeszczot bardzo szybko się wysunie. Zęby brzeszczotu są bardzo ostre. Nie mierz nigdy wyrzynarką w kierunku ludzi.
 - ! Przy wykonywaniu prac pyłowych noś maskę przeciwpyłową oraz okulary ochronne.
 - ! Użycie wyposażenia, które nie jest polecane przez producenta lub nie jest dostarczone razem z produktem, może wywołać pożar, spowodować zwarcie elektryczne lub poważne poparzenia.
 - ! Każde ustawienie lub modyfikacja urządzenia bez upoważnienia naszej firmy może spowodować uraz lub szkodę użytkownika.
 - Używaj środków ochronnych przeciwko hałasowi, pyłowi oraz wibracjom!!!
- ZACHOWAJ NINIEJSZĄ INSTRUKCJĘ BEZPIECZEŃSTWA!!!**

OPIS (A)

Elektryczna wyrzynarka jest przeznaczona do cięcia drewna, metalu i tworzyw sztucznych.

- 1) Przycisk zabezpieczający
- 2) Wylłącznik
- 3) Osłona ochronna
- 4) Krążek prowadzący
- 5) Brzeszczot
- 6) Płoza
- 7) Klucz imbusowy
- 8) Wylot odsysania pyłu
- 9) Dźwignia zabezpieczająca brzeszczota

- 10) Uchwyt brzeszczota
- 11) Regulator częstotliwości skokowej
- 12) Prowadnica równoległa
- 13) Nakładka do odsysania
- 14) Śruba zabezpieczająca
- 15) Przełącznik do ustawienia podrzynania
- 16) Kabel

PIKTOGRAMY

Piktogramy zamieszczone na opakowaniu produktu:

- a) Wartości zasilania
- b) Pobór mocy
- c) Obroty bez obciążenia / ilość drgań
- d) Maksymalna głębokość cięcia - drewno

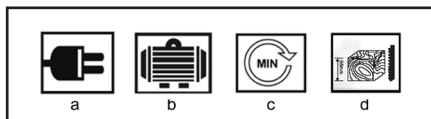

UŻYCIE I EKSPLOATACJA

Narzędzie ASIST jest przeznaczone jedynie do użycia domowego lub hobbystycznego.

Producent i dostawca nie zalecają używania tego narzędzia w warunkach ekstremalnych oraz przy wysokim obciążeniu.

Jakiegokolwiek dodatkowe zastosowania urządzenia wymagania muszą być przedmiotem porozumienia pomiędzy producentem a odbiorcą.

Nasadzenie brzeszczota (B)

! Przed wymianą brzeszczota zawsze odłącz wyrzynarkę z sieci.

Uchwyt brzeszczota jest wyposażony w dźwignię zabezpieczającą brzeszczot (9) Ta funkcja umożliwia umocowanie i wyjęcie brzeszczota bez użycia narzędzi.

Odwróć wyrzynarkę podstawą do góry. Dźwignię zabezpieczającą (9) odwróć w kierunku zgodnym z ruchem wskazówek zegara i zatrzymaj ją w tym położeniu. Umieść brzeszczot w rowku w uchwycie (10) tak, aby jego tylna część zapadła do rowka w podporowym krążku prowadzącym. Zęby brzeszczota muszą być skierowane do przodu. Następnie zwolnij dźwignię bezpieczeństwa (9).

Brzeszczot jest stabilnie osadzony. Sprawdź zamocowanie pociągnięciem za brzeszczot. Regularnie sprawdzaj, czy brzeszczot jest stabilnie osadzony. Tę kontrolę przeprowadzaj dopiero po odłączeniu wyrzynarki, wyciągnięciu wtyczki z gniazda i zatrzymaniu się brzeszczotu. Uszkodzone lub zużyte brzeszczoty wymień odpowiednio wcześniej. Używanie tępych brzeszczotów obniża dokładność cięcia i może spowodować przeciążenie silnika.

Przechowywanie klucza imbusowego (D)

Imbusowy klucz przechowuje się w tylnej części wyrzynarki. Po użyciu zawsze odłóż go na miejsce, patrz obrazek. D.

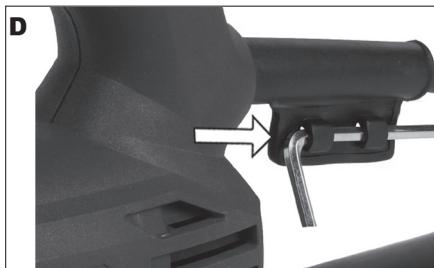

Uruchamianie i wyłączenie (E)

Wyrzynarkę uruchomisz poprzez wciśnięcie włącznika (2). Wyrzynarkę wyłączysz poprzez puszczenie włącznika (2). Wyrzynarkę przełączysz na pracę ciąglą poprzez przyciśnięcie i przytrzymanie włącznika (2) - jednocześnie wciśnij przycisk zabezpieczający (1). Następnie puść włącznik (2). Nieprzerwany bieg wyłączysz poprzez ponowne przyciśnięcie włącznika (2).



Ustawienia częstotliwości skoków (K)

Przy pomocy regulatora (11) możesz wybrać pożądaną częstotliwość skoku brzeszczota.

- 1-2 = Niska częstotliwość skoku,
- 3-4 = Średnia częstotliwość skoku,
- 5-6 = Wysoka częstotliwość skoku.

Częstotliwość skoku trzeba ustawić w zależności od rodzaju materiału i warunków pracy. Częstotliwość musi być dostatecznie wysoka, aby w pracy osiągać stosowny postęp, ale jednocześnie dostatecznie niska, aby zostało zachowane czyste cięcie i aby uniknąć deformacji ciętego materiału. Jest ogólnie przyjęte, że delikatniejsze brzeszczoty pracują przy większej częstotliwości skoku, grubsze zęby przy niższej.

Po dłuższej pracy przy niskiej częstotliwości skoków ochłódź wyrzynarkę na biegu bez obciążenia przy maksymalnej częstotliwości skoku przez ok. 3 minuty.



Użycie odsysania (I)

Odsysanie opiłków z obszaru pracy przeprowadza się przy pomocy adaptera i podpiętego odkurzacza.

Nasadź adapter (13) na oprawkę.

Na adapter (13) nasadź wąż odkurzacza.

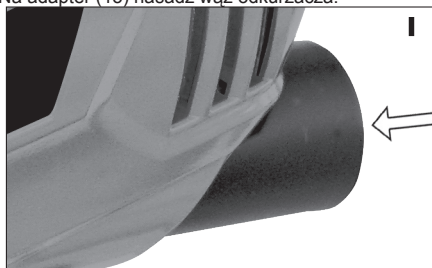

Użycie prowadnicy równoległej (H)

Równoległa prowadnica umożliwi ci wykonanie dokładnych równoległych cięć przy użyciu skali metrycznej.

Wsuń równoległą prowadnicę do odpowiednich otworów w płozie i w pożądaney pozycji zaciśnij śruby. H.

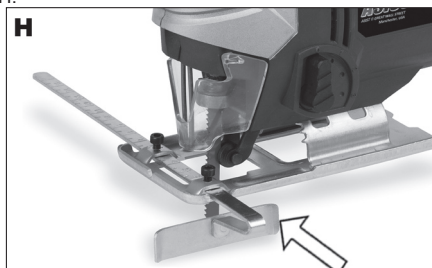

Regulacja włącznika podrzynania (F)

Skoki brzeszczotu można nastawić na jeden z czterech stopni, co umożliwia przystosowanie przesuwu wyrzynarki (prędkości cięcia), wydajności i wyglądu cięcia.

Przy każdym ruchu w kierunku na dół brzeszczot jest odciągany od materiału, co ułatwia spadanie pyłu powstałego z cięcia, obniża temperaturę powstałą w wyniku tarcia i zwiększa żywotność brzeszczotów. Redukcja siły przesuwu umożliwia jednocześnie pracę bez zmęczenia materiału. Włącznik podrzynania (15) umożliwia regulację skoków do jednego z czterech

stopni.

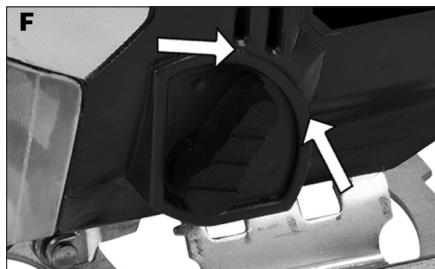

Ustawienie podrzynania

Stopień 0 - Brak podrzynania. Materiał: guma, ceramika, aluminium, stal.

Stopień 1 - Umiarkowane podrzynanie. Materiał: tworzywo sztuczne, drewno, aluminium.

Stopień 2 - Średnie podrzynanie. Materiał: drewno.

Stopień 3 - Wielkie podrzynanie. Materiał: drewno.

Jest ogólnie przyjęte, że czym dokładniejsza i czystsza miałaby być krawędź cięcia, tym mniejszy powinien być wybrany stopień podrzynania, ew. podrzynanie nie powinno być użyte wcale. Przy pracy z ciekim materiałem, np. metalową płytką, podrzynanie wyłącz. Przy pracy z materiałami takimi jak miękkie drewno czy przy cięciu w kierunku tekstury, jest możliwe użycie podrzynania.

Użycie

Przed użyciem wyrzynarki i podłączeniem do sieci upewnij się, że włącznik znajduje się w pozycji „wyłączone”, a osłona ochronna brzeszczota jest w pozycji dolnej. Przyciśnij włącznik i poczekaj aż brzeszczot osiągnie maksymalne obroty. Umieść przednią część płozy na obrabianym materiale i wyrównaj krawędź tnącą z linią, na podstawie której chcesz ciąć. Powoli przyciskaj wyrzynarkę do przodu. Płozę trzymaj równo z obrabianym materiałem.

Cięcie metalu

Do materiałów żelaznych użyj brzeszczota z drobniejszymi zębami, a do aluminium brzeszczota z grubszymi zębami. Przy cięciu blach zawsze do obu końców mocuj kawałki drewna z obu stron blachy. Obniżysz w ten sposób wibracje i zapobiegiesz rozerwaniu blachy. Należy jednocześnie ciąć drewno i blachę. Nie wywieraj gwałtownego nacisku na brzeszczot w trakcie cięcia metalowej lub stalowej blachy. Chodzi bowiem o twardsze materiały i dlatego cięcie będzie trwało dłużej. Nadmierny nacisk na brzeszczot może skrócić jego żywotność lub uszkodzić silnik. Aby obniżyć nadmierne rozgrzewanie się brzeszczota, możesz na linii cięcia użyć trochę smaru.

Cięcie laminatu

Przy cięciu większości laminatów i cienkiego drewna używaj brzeszczotów z małymi zębami. Aby zminimalizować strzępienie się skrajów, przymocuj do obydwu końców materiału z obu stron kawałki

niepotrzebnego drewna i tnij jednocześnie laminat i drewno.

Wycinanie otworów - tylko miękkie materiały

Jeżeli chcesz w materiale wyciąć otwór, wywierć dostatecznie wielki otwór, aby zmieścił się w nim brzeszczot wyrzynarki lub postępuj w następujący sposób. Wyraźnie oznacz obszar, który chcesz wyciąć. Umieść wyrzynarkę nad oznaczonym obszarem tak, aby przedni skraj płozy był oparty o tę powierzchnię. Upewnij się, że brzeszczot nie dotyka obrabianej powierzchni - zachowaj dostateczną odległość. Uruchoom wyrzynarkę i delikatnie przesuń brzeszczot na dół w kierunku materiału, ale ciśnienie utrzymuj na przedniej stronie podstawy. Płozą może się w całości oprzeć o materiał, dopiero kiedy brzeszczot zupełnie przeniknie przez materiał. Następnie możesz przesuwać wyrzynarkę jak przy normalnym cięciu.

Wycinanie rowków / otworów okiennych

Przy cięciu otworów okiennych i rowków użyj najpierw wiertarki lub podobnego przyrządu w celu stworzenia otworu, od którego zaczniesz ciąć. Następnie połóż zaokrągloną część przodu płytki podstawy na powierzchnię którą zaczynasz ciąć i powoli wsuwaj brzeszczot do materiału w wywierconym otworze.

Cięcie pod kątem (G)

Jeżeli chcesz ustawić kąt nachylenia, poluzuj obie śruby na płozie wyrzynarki - patrz obrazek G.

Przesuń płozę trochę do przodu lub do tyłu, dopóki pionowe rowki w płozie nie zrównają się dwiema śrubami z wewnętrznym sześciokątem. Następnie możesz ustawić płozę do pożądanego kąta. Oznaczenie kąta nachylenia znajdziesz na wygiętym uchwycie na górze płozy - pomoże ci to ustawić poprawny kąt - patrz obrazek G.

Przed dokręceniem śrub skontroluj krążek prowadzący. Po zakończeniu ustawiania, mocno dokręć obie śruby z wewnętrznym sześciokątem. Tnij zgodnie z obrazkiem G.

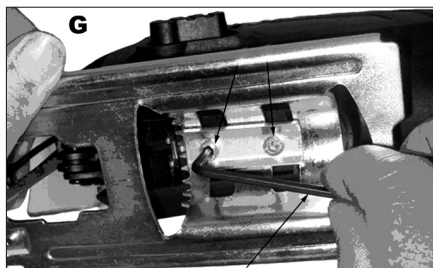

Wskazówki związane z pracą

Zawsze używaj brzeszczota przeznaczonego do cięcia danego materiału i odpowiadającego głębokości cięcia.

Brzeszczot tnij przy ruchu do góry i może rozszczepić najwyższą część lub skraj obrabianego materiału. Dlatego przy cięciu obróć materiał tak, aby górna warstwa była po obróbce po tej stronie, której nie

będziesz widział.

Przy cięciu nie naciskaj zbyt na wyrzynarkę, wywieraj na brzeszczot jedynie umiarkowany nacisk.

Jeżeli chcesz ciąć precyzyjnie, zamocuj na materiał drewnianą prowadnicę jako pomoc lub użyj inny odpowiedni prowadnik.

Rozwiązywanie problemów

Jeżeli wyrzynarki nie da się załączyć, skontroluj dopływ energii elektrycznej, ew. bezpieczniki.

Jeżeli wyrzynarka nie pracuje prawidłowo, skontroluj brzeszczot i krążek prowadzący. Jeżeli brzeszczot jest zużyty, wymień go. Skontroluj również kąt cięcia. Brzeszczot musi być przy normalnym cięciu ułożony dokładnie pod kątem 90°.

Wyrzynarka nie zawiera żadnych części zamiennych, które użytkownik może wymieniać. Jeżeli nie wiesz jak usunąć usterkę, dostarcz wyrzynarkę do autoryzowanego dealera w celu naprawy.

CZYSZCZENIE I KONSERWACJA

! Przed czyszczeniem i konserwacją zawsze wyjmij kabel zasilający narzędzia z kontaktu.

Twoje narzędzie nie potrzebuje żadnego dodatkowego smarowania czy konserwacji. Nie ma w nim żadnych części, które mógłbyś naprawiać sam.

Nigdy nie używaj wody lub chemicznych środków czyszczących w celu czyszczenia twojego narzędzia. Wycieraj je suchą tkaniną.

Utrzymuj otwory wentylatora silnika w czystości.

Jeżeli zauważysz w obszarze silnika bardzo słabe iskrzenie, z twoim narzędziem jest wszystko w porządku. Przy zwiększonym iskrzeniu mamy do czynienia z uszkodzeniem silnika.

Nigdy nie czyść żadnej części narzędzia twardym, ostrym lub szorstkim przedmiotem.

Kontrola i wymiana węglika

Węgliki należy regularnie kontrolować. Poprzez eksploatację dochodzi do ich stopniowego zużycia.

Zdejmij uchwyty węglików i wyczyść je.

W przypadku zużycia wymień obydwa węgliki jednocześnie.

Przymocuj uchwyt węglików.

Po przymocowaniu nowych węglików uruchom narzędzie na obroty bez obciążenia na 5 minut.

! Używaj węglików tylko odpowiedniego typu.

Długotrwale przechowywanie ręcznego narzędzia.

Narzędzia nie należy umieszczać w miejscach, w których występuje wysoka temperatura.

- O ile jest to możliwe, umieszczaj narzędzie w miejscu o stałej temperaturze i ze stałą wilgotnością.

DANE TECHNICZNE

Wartości zasilania	230 V~50 Hz
Pobór mocy	650 W
Ilość drgań (skoków) bez obciążenia	0-2800 min-1
Masa	1,95 kg
Kąt ukosu	0 + -45°
Maksymalna głębokość cięcia:	

drzewa	65 mm
Klasa zabezpieczenia	/ II

Poziom ciśnienia akustycznego mierzony na podstawie EN 60745:

LpA (ciśnienie akustyczne)	83 dB (A) KpA=3
LWA (moc akustyczna)	94 dB (A) KwA=3

Podjmij odpowiednie kroki w celu ochrony słuchu!

Używaj środków chroniących słuch zawsze, kiedy ciśnienie akustyczne przekroczy poziom 80 dB (A).

Efektywna wazona wartość przyspieszenia na podstawie 60745: 6,38 m/s² K=1,5,

Ostrzeżenie: Wartość wibracji w trakcie aktualnego użycia elektrycznego narzędzia ręcznego może różnić się od deklarowanej wartości w zależności od sposobu, w jaki narzędzie jest użyte oraz w zależności od następujących okoliczności: sposób użycia narzędzia elektrycznego i rodzaj ciętego lub przewiercanego materiału, stan narzędzia i sposób jego konserwacji, poprawność wyboru wykorzystanych przyrządów oraz zabezpieczenie ich ostrości i dobrego stanu, wytrzymałość uchwytu rękojeści, użycie urządzeń antywibracyjnych, zgodność użycia narzędzia elektrycznego z celem, dla którego było projektowane, przebieg pracy zgodny ze wskazaniami producenta. Jeśli narzędzie będzie używane niepoprawnie, może wystąpić syndrom trzęsienia ręki-ramienia. Ostrzeżenie: aby osiągnąć dokładniejsze wyniki należy wziąć pod uwagę stopień oddziaływania wibracji w konkretnych warunkach we wszystkich trybach pracy, a więc czas, w którym ręczne narzędzie jest wyłączone poza okresem pracy oraz czas, w którym działa bez obciążenia, więc nie wykonuje pracy. Może to wyraźnie obniżyć poziom ekspozycji w trakcie całego cyklu pracy. Minimalizuj ryzyko wpływu drgań - używaj ostrych dłut, wiertel i noży. Konserwuj narzędzie zgodnie z niniejszą instrukcją i zapewnij dokładne smarowanie.

Przy regularnym użytkowaniu narzędzia, zainwestuj w wyposażenie antywibracyjne. Nie używaj narzędzia przy temperaturach niższych niż 10 °C.

Swoją pracę zaplanuj tak, by zadania z wykorzystaniem elektrycznego narzędzia produkującego duże wstrząsy była rozłożona na kilka dni.

Zastrzegamy prawo do zmian.

OCHRONA ŚRODOWISKA NATURALNEGO PRZETWARZANIE ODPADÓW



Narzędzia elektryczne, osprzęt i opakowania powinny zostać przekazane do odzysku odpadów, które nie zagrażają środowisku naturalnemu.

Nie wyrzucaj narzędzi elektrycznych do domowych odpadów!

Zgodnie z dyrektywą europejską WEEE (2012/19/EU) o starych urządzeniach elektrycznych i elektron-

icznych i jej realizacji w krajowych prawodawstwach, nieużyteczne elektronarzędzie musi zostać oddane do miejsca zakupu podobnego narzędzia lub w dostępnych miejscach zbierających i likwidujących elektronarzędzia. W ten sposób dostarczone narzędzia elektryczne, zostaną zgromadzone, rozebrane i przekazane do odzysku odpadów, który nie zagraża środowisku naturalnemu.

GWARANCJA

W dołączonym materiale znajdziesz specyfikację warunków gwarancyjnych.

Data produkcji

Data produkcji jest częścią numeru produkcyjnego zamieszczonego na tabliczce produktu. Numer produkcyjny ma format AAAA-CCCC-DD-HHHH - gdzie CCCC stanowi rok produkcji, a DD miesiąc produkcji.

Asist[®]

Asist[®]

DEKLARACJA ZGODNOŚCI ES

My, dostawca
(zgodnie z Ustawą nr 22/1997, §2, ust. e)
WETRA-XT, ČR s.r.o.
Náchodská 1623, Praha 9, Republika Czeska
IČO 25632833
oświadczamy, że produkt

Typ: AE5P65D
Názwa: ELEKTRYCZNA WYRZYNARKA

Dane techniczne: ;
Napięcie wejściowe 230V~50Hz
Pobór mocy 650W
Obroty bez obciążenia 0-2800 min⁻¹

zgodne z wszelkimi odpowiednimi postanowieniami następujących przepisów Wspólnot Europejskich:

EC Machinery Directive (MD)	2006/42/EC
EC Low Voltage Directive (LVD)	2006/95/EC
EC Electromagnetic Compatibility Directive (EMC)	2004/108/EC

Właściwości i techniczne specyfikacje produktu odpowiadają następującym normom UE:

EN 60745-1
EN 60745-2-11
EN 55014-1
EN 55014-2
EN 61000-3-2
EN 61000-3-3
EN 60825-1

Produkt spełnia wymagania dyrektywy RoHS (2011/65/EU).

Osoba upoważniona do kompletacji dokumentacji technicznej:

Alexandr Herda, general manager
WETRA-XT, ČR s.r.o.
Náchodská 1623, Praha 9, ČR

Datum: 2015-02-01

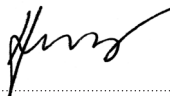

Alexandr Herda, general manager



Praha, 2015-02-01

Oryginalnej deklaracji zgodności

ZÁRUČNÍ LIST - CZ

Záruční podmínky

1. Na uvedený výrobek zn. ASIST poskytuje spol. Wetra - XT, ČR s.r.o. 24 měsíců záruku od data prodeje. Záruka 24 měsíců se nevztahuje na věci poškozené opotřebením nebo nesprávnou manipulací v rozporu s návodem k použití. Životnost baterie je 6 měsíců od data prodeje.
2. Tato záruka zahrnuje bezplatnou opravu nebo výměnu vadných - poškozených částí.
3. Vzhledem k tomu, že nářadí ASIST je určeno pouze pro domácí – hobby použití, výrobce ani dovozce nedoporučují používat toto nářadí v extrémních podmínkách a pro podnikatelskou činnost.
4. Záruka nemůže být uplatněna na škody a závady zaviněné neodborným zacházením, přetížením, použitím nesprávného příslušenství, mechanickým poškozením, zásahem nepovolane osoby a přirozeným opotřebením. Záruka se také nevztahuje na poškození z důvodu jiného použití výrobku, než na jaký je určen.
5. Dovozece ani prodejce neodpovídají za škody způsobené neodborným zacházením a obsluhou s tímto výrobkem.
6. V případě uplatnění reklamace doporučujeme předložit doklad, kterým zákazník prokáže zakoupení výrobku, kde bývá vyznačeno: datum prodeje, typové označení výrobku, sériové číslo, razítko prodejny a podpis prodávajícího. Z důvodu rychlejšího vyřízení reklamace a snadnější identifikaci výrobku doporučujeme nechat si vyplnit záruční list, který je součástí průvodní dokumentace.
7. Doporučujeme nářadí zasílat do záruční opravy s vloženým dokladem o zakoupení výrobku (eventuálně kopii). Z výše uvedených důvodů doporučujeme přiložit vyplněný záruční list. Výrobek zasílejte v pevném obalu (doporučujeme původní obal uzpůsobený přímo na výrobek), zabráníte tím případnému poškození při transportu.
8. Reklamaci uplatněte u prodejců, kde jste výrobek nebo nářadí zakoupili.
9. Záruční doba se prodlužuje o dobu, po kterou je výrobek nebo nářadí v záruční opravě.
10. Pokud bude servisním technikem při kontrole reklamovaného výrobku zjištěno, že závada byla způsobena nesprávným použitím výrobku a reklamace bude tudíž zamítnuta, bude oprava provedena na náklady majitele výrobku, a to pouze v případě pokud o ni požádá.



11. Společnost WETRA-XT, ČR s.r.o. nabízí zákazníkům možnost prodloužení záruky až na 36 měsíců. K získání nároku na tuto prodlouženou záruku nad rámec zákonné záruční doby (24 měsíců) je nutné splnit následující podmínky:
 - a) Před vypršením zákonné záruční lhůty si nechat funkční výrobek bezplatně prohlédnout v autorizovaném servisu.
 - b) Plně funkční výrobek musí být doručen do servisního střediska v období od 21 měsíců do 24 měsíců od data nákupu výrobku.
 - c) K této bezplatné záruční prohlídce za účelem prodloužení záruční doby je zákazník povinen se prokázat originálem tohoto záručního listu potvrzeného prodejcem. V záručním listu musí být čitelně uvedeno datum koupě výrobku, typové označení a sériové číslo výrobku. Současně se záručním listem je nutné předložit originál stvrzenky o koupi zboží.
 - d) Plně funkční výrobek musí být doručen k servisní prohlídce čistý a kompletní tzn. včetně všech součástí a příslušenství.
 - e) Po provedení servisní prohlídky bude zákazníkovi v záručním listu potvrzen nárok na bezplatnou prodlouženou záruku o jeden rok.
- e) Dopravu ze servisu k zákazníkovi zajišťuje výrobce na náklady zákazníka.

Výrobek:

Typ:

Seriové číslo:

Razítko a podpis:

Datum prodeje:

Záznamy opravy:

Doporučujeme při uplatnění reklamace předložit doklad o zakoupení výrobku nebo případně záruční list.

Vyrobeno pro **Wetra group** v PRC.

Sběrné místo pozáručního servisu:

Wetra - XT, servis nářadí ASIST
Areál Moravolen
Janáčkova 760/4
790 01 Jeseník

ZÁRUČNÍ LIST - SK

Záručné podmienky

1. Na uvedený výrobok zn. ASIST poskytuje spol. Wetra - XT, SR s.r.o. 24 mesiacov záruku od dátumu predaja. Záruka 24 mesiacov sa nevzťahuje na veci poškodené opotrebovaním alebo nesprávnou manipuláciou v rozpore s návodom na použitie. Životnosť batérie je 6 mesiacov od dátumu predaja.
2. Táto záruka zahŕňa bezplatnú opravu alebo výmenu chybných - poškodených častí.
3. Vzhľadom k tomu, že náradie ASIST je určené výhradne pre domáce – hobby použitie, výroba ani dovozca nedoporučuje používať toto náradie v extrémnych podmienkach a pre podnikateľskú činnosť.
4. Záruka sa nevzťahuje na škody a závady zavinené neodborným zaobchádzaním, preťažením, použitím nesprávneho príslušenstva, mechanickým poškodením, zásahom nepovolanej osoby a prirodzeným opotrebením. Záruka sa taktiež nevzťahuje na poškodenia z dôvodu iného použitia výrobku, než na aký je určený.
5. Dovozca ani predajca nezodpovedajú za škody spôsobené neodborných zaobchádzaním a obsluhou s týmto výrobkom.
6. V prípade uplatňovania reklamácie je nutné predložiť doklad o zakúpení výrobku, kde musí byť vyznačený dátum predaja, typové označenie výrobku, číslo série, razítko predajne a podpis predávajúceho. Z dôvodu čo najskoršieho vybavenia reklamácie a jednoduchšej identifikácie výrobku doporučujeme nechať si vyplniť záručný list, ktorý je súčasťou sprievodnej dokumentácie.
7. Náradie zasielajte do záručnej opravy s vloženým dokladom o zakúpení výrobku (prípadne kópiu dokladu). Z vyššie uvedených dôvodov doporučujeme priložiť vyplnený záručný list. Výrobok zasielajte v pevnom obale, (doporučujeme pôvodný obal ktorý je prispôbený na veľkosť a tvar výrobku) zabránite tým prípadnému poškodeniu pri preprave.
8. Reklamáciu uplatňujte u predajcu, kde ste výrobok alebo náradie zakúpili.
9. Záručná doba sa predlžuje o dobu, počas ktorej je výrobok alebo náradie v záručnej oprave.
10. Pokiaľ bude servisným technikom pri kontrole reklamovaného výrobku zistené, že závada bola spôsobená nesprávnym použitím výrobku a reklamácia bude tým pádom zamietnutá, bude oprava prevedená na náklady majiteľa výrobku, a to iba v prípade ak o to požiada.



11. Spoločnosť WETRA-XT, SR s.r.o. ponúka zákazníkom možnosť predĺženia záruky až na 36 mesiacov. K získaniu nároku na túto predĺženú záruku nad rámec zákonnej záručnej doby (24 mesiacov) je nutné splniť nasledujúce podmienky:
 - a) Pred vypršaním zákonnej záručnej lehoty si nechať funkčný výrobok bezplatne prehladnúť v autorizovanom servise. Plne funkčný výrobok musí byť doručený do servisného strediska v období od 21 mesiacov do 24 mesiacov od dátumu nákupu výrobku.
 - b) Pri tejto bezplatnej záručnej prehliadke za účelom predĺženia záručnej doby je zákazník povinný sa prekázať originálom tohoto záručného listu potvrdeného predajcom. V záručnom liste musí byť čitateľne uvedený dátum kúpy výrobku, typové označenie a sériové číslo výrobku. Súčasne zo záručným listom je nutné predložiť originál dokladu o zakúpení výrobku.
 - c) Plne funkčný výrobok musí byť doručený k servisnej prehliadke čistý a kompletný t.j. včítane všetkých súčastí a príslušenstva.
 - d) Po prevedení servisnej prehliadky bude zákazníkovi v záručnom liste potvrdený nárok na bezplatnú predĺženu záruku o jeden rok.
 - e) Dopravu zo servisu k zákazníkovi zaisťuje výrobca na náklady zákazníka.

Výrobok:

Typ:

Sériové číslo:

Razítko a podpis:

Dátum predaja:

Záznamy opravovne:

Bez predloženia dokladu o zakúpení výrobku, nebude na prípadné reklamácie braný zreteľ !

Vyrobené pre **WETRA-XT Group** v P.R.C. . .

Zberné miesto pozáručného servisu, dovozca: :

WETRA – XT, SR s.r.o.
Nám. A. Hlinku 36/9
017 01 Považská Bystrica

JÓTÁLLASI BIZONYÍTVÁNY - H

A jótállási feltételek.

1. Az adott ASIST márkájú termékre a Wetra – XT, HU Kft. társaság 12 hónap garanciát nyújt az értékesítés napjától számítva. Garancia 12 hónap nem számít, sérült a nem megfelelő kezelés vagy kopás ellenétes utasításokat.
Az akkumulátor élettartama 6 hónap a vásárlás napjától.
2. E garancia tartalmazza a hibás - sérült részek térítés mentes javítását, illetve cseréjét.
3. Figyelemmel arra, hogy az ASIST szerszámok házi – hobbi célra vannak tervezve, sem a gyártó, sem az importőr nem ajánlják a szerszámokat szélsőséges feltételek közt, magas igénybevétel mellett használni.
4. A garancia nem vonatkozik olyan meghibásodásokra és károkra, amelyeket szakszerűtlen használat, vagy túlterhelés okozott, továbbá a nem megfelelő tartozékok használata, mechanikus sérülés vagy avatatlan személy beavatkozása okozott, illetve a természetes elhasználódásra. A garancia szintén nem vonatkozik a termék, az eredeti rendeltetésétől eltérő, más célra való használatából származó sérülésre.
5. Sem az importőr, sem az értékesítő nem felel a szakszerűtlen használat és kezelés okozta károkról.
6. A reklamáció érvényesítése esetén be kell mutatni azt a bizonylatot, amellyel az ügyfél igazolja a termék megvásárlását. A bizonylaton szerepelnie kell a következőknek: eladás dátuma, a termék típusjelölése, sorozatszám, az értékesítőhely pecsétje és az eladó aláírása.
A reklamáció lehető leggyorsabb intézése érdekében, valamint a termék egyszerű azonosítása céljából ajánljuk a garanciális levél kitöltését, amely a kísérő dokumentáció része.
7. A szerszámokat garanciális javításra, együtt a rendesen kitöltött beszerzési bizonylattal (esetleg ennek másolatával) együtt küldjük. A fenn említett okokból ajánljuk mellékelni a garanciális levelet is. A terméket kemény csomagolásban kérjük küldeni (legjobb ha az eredeti csomagolásban, amely megfelel a termék alakjának és méretének), hogy meggátoljuk a sérülését a szállítás folyamán.
8. A reklamációt annál az értékesítőnél kell érvényesíteni, ahol termék, vagy a szerszám megvásárlásra került.
9. A jótállási idő meghosszabbodik azzal az idővel, amely alatt a berendezés, vagy a szerszám javítás alatt volt.
10. Ha a reklamált termék ellenőrzése során megállapítást nyer, hogy a meghibásodást a termék helytelen használata okozta és ezért a reklamáció elutasításra kerül, a javítás költségeit a termék tulajdonosa köteles megfizetni, amennyiben kéri a javítást.



11. A WETRA-XT, HU KFT. társaság ügyfelei számára akár 36 hónapra növeli a garanciális időszakot.
A törvény által meghatározott garanciális időn (12 hónap) felüli meghosszabbított garanciára való jogosultság megszerzéséhez a következő feltételeket kell teljesíteni:
 - a) A törvény által meghatározott garanciális idő lejártá előtt szakszervizben átnézetni a funkcionális terméket, amit ingyen biztosítunk. Teljesen működőképés termék kell szállítani a szolgáltató központ közötti időszakban 10 hónapról 12 hónapra a vásárlás napjától.
 - b) A garanciális idő meghosszabbítása érdekében elvégzett ingyenes garanciális ellenőrzésnél az ügyfél köteles bemutatni ezen garancialevél eladó által igazolt eredeti példányát.
A garancialevélben olvashatóan szerepelnie kell a termék vásárlása időpontjának, a termék típusjelölésének és sorozatszámának. A garancialevél mellett be kell mutatni a termék megvásárlását igazoló bizonylat eredetijét.
 - c) Teljesen működőképés terméket tisztán és komplett állapotban, azaz az összes alkatrészrel és tartozékkal együtt kell átadni az ellenőrzésre.
 - d) A szervizben elvégzett ellenőrzés után az ügyfél számára a garancialevélben igazoljuk az tartó ingyenes meghosszabbított garanciára való jogosultságát.
 - e) Közlekedési szolgáltatás az ügyfél által az importőrnek az ügyfelet terhel.

Termék:

Típus:

Sorozatszám:

Bélyegző és aláírás:

Eladás dátuma:

Szervis bejegyzése:

A beszerzési bizonylat benyújtása nélkül, az esetleges reklamációk nem lesznek figyelembe véve !!!
A WETRA-XT Group részére gyártva P.R.C.-ben.

A garancián túli javítások gyűjtőhelye, importőr:

**Wetra-XT, HU Kft. ,
Ipari park északi terület Pf.: 62
2330 Dunaharaszti**

Garancijski pogoji SLO

1. Družba Wetra - XT, ČR s.r.o. za izdelke znamke ASIST zagotavlja garancijo v trajanju 12 mesecev od datuma nakupa. 12-mesečna garancija ne velja v primeru večjih poškodb zaradi obrabe ali nepravilnega rokovanja v skladu z navodili za uporabo. Življenjska doba baterije je 6 mesecev od dneva nakupa.
2. Garancija vključuje brezplačno popravilo ali zamenjavo okvarjenih – poškodovanih delov.
3. Glede na to, da je orodje ASIST namenjeno izključno za domačo ali hobi uporabo, proizvajalec in dobavitelj ne priporočata uporabe tega orodja v ekstremnih pogojih ali za podjetniško dejavnost.
4. Garancije ni moč uveljavljati za škodo in napake nastale zaradi nepravilne uporabe, preobremenitve, uporabe neprimernega orodja, mehanskih poškodb, nepooblaščenega popravila in obrabe.
- Prav tako garancija ne krije škode, ki je nastala zaradi uporabe orodja za namen, za katerega ni bilo predvideno.
5. Dobavitelj ali prodajalec ne odgovarjata za škodo nastalo zaradi nestrokovnega ravnanja s tem izdelkom.
6. V primeru uveljavljanja garancije priporočamo predložitev dokazila, s katerim stranka dokaže nakup izdelka in na katerem so označeni: datum prodaje, tipska oznaka izdelka, serijska številka izdelka, žig prodajalne in podpis prodajalca. Zaradi hitrejšega reševanja reklamacij in enostavnejše identifikacije izdelka priporočamo izpolnitev garancijskega lista, ki sestavlja spremljajočo dokumentacijo.
7. Priporočamo, da se orodje v popravilo preda pooblaščenemu serviserju skupaj s priloženimi dokumenti (lahko tudi kopijami). Iz zgoraj navedenih razlogov priporočamo priložitev izpolnjenega garancijskega lista. Izdelek pošiljajte v trdni embalaži (priporočamo prvotno embalažo, ki je prilagojena prav temu izdelku). Tako boste preprečili morebitne poškodbe med prevozom.
8. Reklamacijo uveljavljate pri prodajalcu, kjer ste napravo ali orodje kupili.
9. Garancija se podaljša za čas, ko je bil izdelek na garancijskem popravilu.
10. V kolikor bo med servisnim pregledom reklamiranega izdelka, s strani serviserja ugotovljeno, da je bila okvara povzročena zaradi nepravilne uporabe izdelka in bo s tem reklamacija izdelka zavrnjena, se popravilo opravi na stroške lastnika, in sicerle v primeru, da bo zanj zaprosil.
11. Družba WETRA-XT, ČR s.r.o. strankam ponuja možnost podaljšanja garancije do 36 mesecev. Da bi bili upravičeni do tega podaljšanja garancije zunaj zakonskega garancijskega roka (12 mesecev), je potrebno izpolniti naslednje pogoje:
- a) Pred iztekom zakonsko določenega garancijskega roka morate delujoči izdelek prinesiti na brezplačni pregled na pooblašteni servis v 10 do 12 mesecih od datuma nakupa izdelka.
- b) Na brezplačnem garancijskem pregledu za podaljšanje garancijskega roka je stranka dolžna predložiti originalno potrdilo in garancijo potrjeno s strani prodajalca. V garancijskem listu morajo biti čitljivo zapisani datum nakupa izdelka, tipska oznaka in serijska številka izdelka. Skupaj z originalnim garancijskim listom je potrebno predložiti tudi originalni račun nakupa.
- c) Popolnoma funkcionalni izdelek mora biti na servisni pregled dostavljen čist in v celoti, vključno z vsemi deli in priborom.
- d) Po servisnem pregledu bo stranki v garancijskem listu potrjen zahtevek za brezplačno podaljšano garancijo za eno leto.
- e) Prevoz naprave s servisa k stranki zagotavlja proizvajalec strankine stroške.

Izdelek:

Izdelek:	
Tip:	Serijska številka:
Žig in podpis:	Datum prodaje:
Vpisi servisa:	

Pri uveljavljanju reklamacije priporočamo predložitev dokazila o nakupu oziroma garancijski list.

Izdelano za Wetra group v PRC.

Lokacija pooblaščenega servisa www.wetra-xt.com/servis

Warunki gwarancyjne PLO

1. Na podany produkt marki ASIST firma Wetra - XT, ČR s.r.o. udziela 12 miesięcznej gwarancji, liczonej od daty sprzedaży. Gwarancja 12 miesięcy nie dotyczy rzeczy uszkodzonych poprzez zużycie lub nieprawidłową manipulację, niezgodną z instrukcją obsługi. Żywotność baterii wynosi 6 miesięcy od daty sprzedaży.
2. Niniejsza gwarancja obejmuje bezpłatną naprawę lub wymianę wadliwych, uszkodzonych części.
3. W związku z tym, że narzędzie ASIST jest przeznaczone do domowego - hobbystycznego użycia, producent i dystrybutor nie zalecają używania tego narzędzia w ekstremalnych warunkach oraz do czynności w ramach działalności gospodarczej.
4. Gwarancja nie może zostać uznana w stosunku do szkód i usterek spowodowanych przez niefachowe obchodzenie się, przeciążenie, użycie niewłaściwego osprzętu, uszkodzenie mechaniczne, działanie niepowołanej osoby oraz naturalne zużycie. Gwarancja nie dotyczy również uszkodzeń powstałych z powodu innego użycia produktu, niż użycie, do którego jest on przeznaczony.
5. Dystrybutor ani sprzedawca nie odpowiadają za szkody spowodowane niefachowym obchodzeniem się i niefachową obsługą tego produktu.
6. W przypadku skorzystania z reklamacji, zalecamy przedłożyć dokument, którym klient poświadczy zakup produktu, w którym wyszczególniono: datę sprzedaży, oznaczenie rodzajowe produktu, numer seryjny, pieczętkę sklepu i podpis sprzedającego. W celu szybszego rozpatrzenia reklamacji i łatwiejszej identyfikacji produktu polecamy wypełnić kartę gwarancyjną, która jest elementem załączonej dokumentacji.
7. Zalecamy przesłać narzędzie do naprawy gwarancyjnej wraz z załączonym dowodem zakupu produktu (ewentualnie razem z kopią). Z wyżej podanych powodów zalecamy załączyć wypełnioną kartę gwarancyjną. Produkt przesłaj solidnie zapakowany (polecamy oryginalne opakowanie, przystosowane bezpośrednio do produktu) - zapobiegiesz w ten sposób ewentualnemu uszkodzeniu przy transporcie.
8. Z reklamacji skorzystaj u sprzedawców, u których kupiłeś produkt lub narzędzie.
9. Okres gwarancyjny przedłuża się o czas, w którym produkt lub narzędzie jest naprawiane.
10. Jeżeli przy kontroli reklamowanego produktu zostanie odrzucona, naprawa zostanie przeprowadzona na koszt właściciela produktu i to jedynie w przypadku, kiedy o taką naprawę wniesie.
11. Firma WETRA-XT, ČR s.r.o. oferuje klientom możliwość przedłużenia gwarancji aż do 36 miesięcy. Aby uzyskać prawo do tej przedłużonej gwarancji ponad ramę obowiązującego okresu gwarancyjnego (12 miesięcy) konieczne jest spełnienie następujących warunków:
 - a) Przed wygaśnięciem ustawowego terminu gwarancji należy oddać działający produkt na bezpłatny przegląd do autoryzowanego serwisu. W pełni działający produkt musi być doręczony do ośrodka serwisowego w okresie od 10 do 12 miesięcy od daty kupna produktu.
 - b) Dodatkowo do bezpłatnego przeglądu gwarancyjnego, w celu przedłużenia okresu gwarancyjnego, klient jest zobowiązany okazać oryginał niniejszej karty gwarancyjnej potwierdzonej przez sprzedawcę. W karcie gwarancyjnej musi być podana czytelna data zakupu produktu, oznaczenie rodzajowe i numery seryjne produktu. Jednocześnie z kartą gwarancyjną należy przedłożyć oryginał potwierdzenia zakupu produktu.
 - c) W pełni działający produkt musi zostać doręczony do przeglądu gwarancyjnego czysty i kompletny, to znaczy włącznie ze wszystkimi elementami i osprzętem.
 - d) Po przeprowadzeniu przeglądu serwisowego w karcie gwarancyjnej zostanie potwierdzone prawo do bezpłatnego przedłużenia gwarancji o jeden rok.
 - e) Transport z serwisu do klienta zapewnia producent na koszt klienta.

Produkt:

Typ:

Numer seryjny:

Pieczętka i podpis:

Data sprzedaży:

Zapisy serwisu:

**Przy korzystaniu z reklamacji zalecamy przedłożyć dokument potwierdzający zakup produktu lub ewentualnie kartę gwarancyjną.
Wyprodukowano dla Wetra group w PRC.**

Miejsce odbioru serwisu pozagwarancyjnego: www.wetra-xt.com/servis

CZ- Seznam částí SK- Zoznam častí H - Reszek jegyzéke SLO-Seznam deli PL -Lista części

no.	Název	Názov	Elnevezés	Details
1	Ochranný kryt	Ochranný kryt	Védőpajzs	Transparent guard
2	Pružina	Pružina	Rugó	Spring Ø4
3	Běhoun	Behűn	Fűtűmű	Reciprocating lever
4	Vodící pouzdro	Vodiace pűzdro	Tok	Side block
5	Pravá část krytu	Pravá časť krytu	A pajzs jobboldali része	Housing I
6	Vodící pouzdro	Vodiace pűzdro	Tok	Wool flet
7	Ozubené kolo	Ozubené koleso	Fogaskerék	Big gear
8	Blok	Blok	Blokk	Balance block
9	Střední podpěra	Stredná podpera	Középsű támaszték	Steel sheet
10	Opěrná deska	Oporná doska	Támasztű lap	Middle support
11	Regulátor frekvence kmitání	Regulátor frekvencie zdvihov	Vágássebességet reguláló kerék	Speed adjustor
12	Vypínač	Vypínač	Kapcsoló	Switch
13	Kabelová objímka	Káblová objímka	Kábel keret	Cord shield
14	Imbusový klíč	Imbusový kűlű	Imbuszkulcs	Inner hexagon wrench
15	Kabel	Kábel	Kábel	Power cord & plug
16	Svorka kabelu	Svorka kábla	A kábel csipetűje	Cord clamping plate
17	Šroub	Skrutka	Csavar	Screw ST4x14
18	Kapacitní odpor	Kapacitný odpor	Kapacitanciű	Capacitor
19	Držák uhlíků	Držiak uhlíkov	Kefetartű	Carbon brush holder
20	Indukční cívka	Indukčná cievka	Induktivitás	Inductor
21	Stator	Stator	Sztator	Stator
22	Ložisko	Ložisko	Csapágy	Bearing 626
23	Uhlíky	Uhlíky	Szénkefe	Carbon brush
24	Rotor	Rotor	Rotor	Rotor
25	Ložisko	Ložisko	Csapágy	Bearing 628
26	Otočný regulátor	Otočný regulátor	Forgű szabályzű	Knob
27	Kolík	Kolík	Pálcika	Pin
28	Kolík	Kolík	Pálcika	Cylindrical pin
29	Válcová podpěra	Valcová podpera	Hengeres támaszték	Guide roller
30	Pružina	Pružina	Rugű	Torsional spring
31	Levá část krytu	Ľavá časť krytu	A pajzs baloldali része	The left side of the cover
32	Šroub	Skrutka	Csavar	Screw
33	Opěrná deska	Oporná doska	Támasztű lap	Backplate
34	Základnová deska	Základová doska	Alaplap	base plate
35	Opěrná deska	Oporná doska	Támasztű lap	Backplate
36	Šroub	Skrutka	Csavar	Screw

