

VIKING X-1000

CZ

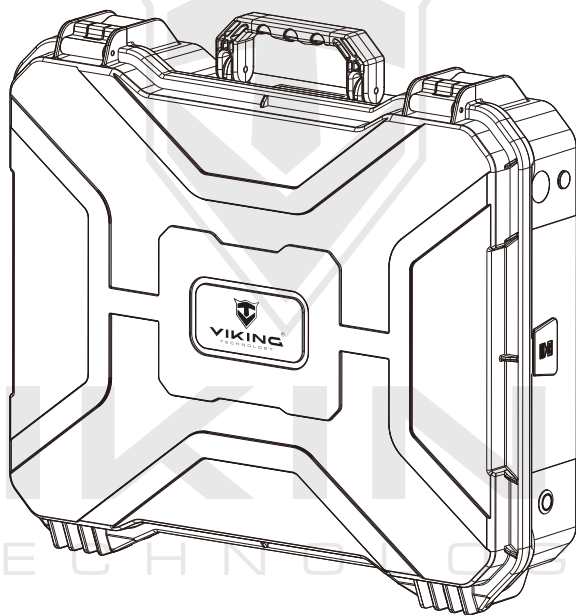

Děkujeme, že jste si vybrali produkt značky VIKING.
Před prvním použitím si pozorně přečtěte všechny pokyny a upozornění,
uvedená v tomto návodu.

OBSAH

Bezpečnostní pokyny.....	02-03
Obsah balení.....	04
Popis produktu.....	04-05
Displej	06
Nabíjení ze zařízení	06
Nabíjení zařízení	06-08
Časté dotazy	08
Technické specifikace	09
Záruční ustanovení a jiná prohlášení	10



VIKING®
TECHNOLOGY

BEZPEČNOSTNÍ POKYNY



Varování:









Nedodržení může s velkou pravděpodobností vést k vážným zraněním, nebo smrti.

- Nerozebírejte ani neupravujte přístroj ani baterii.
- Neumisťujte přístroj do blízkosti ohně, nebo vysokého zdroje tepla. Uchovávejte mimo přímé sluneční světlo.
- **NIKDY NEPOUŽÍVEJTE a NEUCHOVÁVEJTE** přístroj tam, kde může dojít ke styku s vodou při jeho používání, nebo nabíjení. Přístroj nepoužívejte ani neuchovávejte např. v koupelně, nebo v prostoru s vysokou vlhkostí, nebo na dešti, atd.
- Výstupní zásuvku používejte pouze k napájení externích zařízení. Za žádných okolností nikdy npropojujte AC výstup z bateriového generátoru do napájení zásuvky bat. generátoru. Dojde k nezvratnému poškození mimo záruční opravu,
- **NEDOTÝKEJTE** se přístroje ani vstupních a výstupních konektorů X-1000, pokud máte mokré ruce.
- **NEPŘIPOJUJTE a NEZASZUNUJTE** žádné kovové předměty vstupních a výstupních konektorů X-1000, **ZVLÁŠTĚ** do AC výstupu střídavého proudu.
- Pokud se vám tekutina z baterie přístroje dostane do očí, **VYPLÁCHNĚTE** si je vlažnou vodou a okamžitě vyhledejte lékařskou pomoc!
- Neodhazujte přístroj spolu s domovním odpadem.
- Nepoužívejte žádné nevhodné napájecí kabely.
- Nepoužívejte přístroj nad stanovené vstupní a výstupní napětí.
- Nepoužívejte přístroj, pokud nefunguje správně.
- Neposouváte přístroj, pokud jej dobíjíte nebo používáte.
- Pokud zjistíte jakékoliv poškození přístroje, okamžitě jej přestaňte používat a kontaktujte servisní středisko.
- Přístroj používejte pouze v čistém a suchém prostředí. Nepoužívejte a neuchovávejte v prašném a mokřém prostředí.
- Před každým použitím zkontrolujte přístroj. Nepoužívejte přístroj, pokud je poškozený, nebo jakkoliv jinak rozbitý.
- Nepoužívejte přístroj, pokud je napájecí kabel poškozený nebo rozbitý.
- **PŘÍSTROJ UCHOVÁTE MIMO DOSAH DĚTÍ!** Nenechává děti používat napájecí zdroj.
- Uchováte tento výrobek mimo dosah domácích zvířat.
- Nepoužívejte a neuchovávejte přístroj v prostoru nebo prostředí s vysokou teplotou.
- Pokud se tekutina zevnitř přístroje dostane na váš oděv, nebo kůži, neprodleně omyjte postižené místo vodou.
- V případě bouřky odpojte napájecí kabel od zásuvky a přístroj dále nenabíjejte.
- Nenabíjejte přístroj prostřednictvím napájecích systémů, které pracují mimo 100-240V.
- Nepoužívejte toto zařízení pro jiné účely, než je určené.
- Pokud je na přístroji pozorována rez, zvláštní pachy, přehřátí nebo jiné abnormální okolnosti, okamžitě přestaňte přístroj používat a kontaktujte prodejce nebo servisní centrum dodavatele.
- Přístroj splňuje všechny zákonné požadavky na přepravu nebezpečných věcí.
- Při přepravě motorovým vozidlem se ujistěte, že je přístroj řádně zajištěn.
- Přístroj nabíjejte, používejte a skladujte pouze při okolní teplotě dle specifikace produktu.
- Přístroj okamžitě vypněte, pokud Vám náhodně spadl, nebo byl vystaven vysokým vibracím.
- Pečlivě si přečtěte pokyny pro elektrická zařízení, která chcete připojit k napájecí jednotce.
- Před připojením se ujistěte, že je zařízení, které připojujete, vypnuté.
- Přístrojem X-1000 napájejte pouze ta zařízení, která odpovídají technickým specifikacím modelu X-1000

Nedodržení může s velkou pravděpodobností vést k vážným zraněním, nebo smrti.

Tento bateriový generátor je konstruován pro napájení spotřebičů třídy ochrany II (dvojitá izolace).

VAROVÁNÍ

	Používejte pouze při stanovených teplotách.
	Vyhňte se vážnému poškození a vodě.
	Ztráta zákonné záruky, pokud je s přístrojem neodborně zacházeno, nebo jakkoliv zasahováno do přístroje.
	Zabraňte styku s vodou.
	Přístroj nevhazujte do běžného odpadu. Likvidaci zajistí odborná firma.
	Vždy používejte originální/certifikované nabíjecí kabely.
	Chcete-li prodloužit a zachovat životnost baterie, zařízení používejte a dobíjejte alespoň jednou za 4 měsíce.
	Toto zařízení není v letadlech povoleno.

UPOZORNĚNÍ

Neneseme odpovědnost za škody způsobené prostřednictvím přírodních živlů, neodborné používání zařízení mimo doporučené pokyny a specifikace, náhodné poškození uživatelem, povodeň a poškození zařízení při styku s vodou.

Úmyslné zneužití výrobku jakýmkoli způsobem mimo doporučené pokyny okamžitě zruší platnost vaší záruky.

V případě poruchy se nepokoušejte opravit žádnou část tohoto výrobku svépomocí. Pro záruční i mimo záruční opravy je určen výhradně značkový servis společnosti BONA SPES s.r.o. V případě poruchy/poškození přístroje, kontaktujte prodejce, nebo servisní středisko.

Jakékoli jiné/neodborné použití zařízení, než je schváleno pro tento produkt, činí zákonnou záruku neplatnou.

Použití:

Model VIKING X-1000 je navržen jako přenosný bateriový generátor určený k napájení ostatních el. zařízení. Je určen k napájení pro zařízení s maximálním výkonem 1000 W.

Není určen pro použití s vysokovýkonnými zařízeními překračující 1000 W!

FC, ROHS

Toto zařízení splňuje část 15 pravidel FCC. Provoz podléhá následujícím dvěma podmínkám:

- (1) Toto zařízení nesmí způsobovat škodlivé rušení a
- (2) Toto zařízení musí přijmout veškeré přijaté rušení, včetně rušení, které může způsobit nežádoucí provoz.

Změny, které nejsou výslovně schváleny stranou odpovědnou za dodržování předpisů, mohou zrušit oprávnění uživatele k provozu zařízení.

TECHNOLOGY

OBSAH BALENÍ

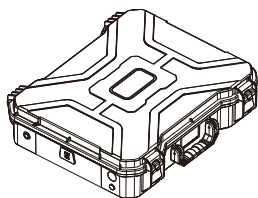

VIKING X-1000



MC4 solární
nabíjecí kabel



Cigaretová
nabíječka
do auta



AC nabíjecí
kabel

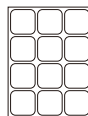

Solární panel
VIKING X80



Informační list

POPIS PRODUKTU

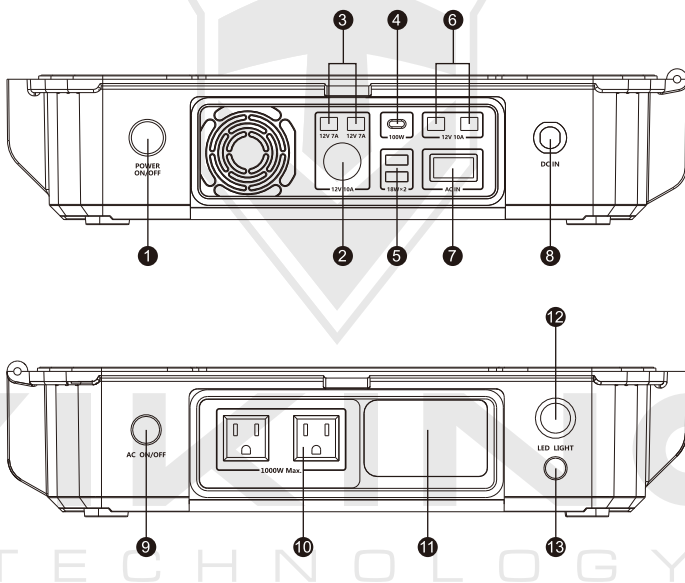

1. Spínací tlačítko ON/OFF
2. Zásuvka Cigaretový zapalovač: DC 12V 10A
3. Konektor typu JACK 5.5*2.1mm: 2x 12V 7A
4. USB-C PD3.0: 100W
5. USB-A QC3.0: 2x 18W
6. Konektor typu JACK 5.5*2.5mm: 2x 12V 10A
7. Napájecí vstup AC 100 - 240V 210W AC vstup

8. Dvoupinová zásuvka pro solární/automobilové nabíjení MPPT 12-70V 12A 352.8W Max. vstup
9. Spínač AC zásuvky 230V ON/OFF
10. AC výstup 230V 50Hz 1000W Max
11. Prostor pro nabíjecí kabel
12. 3W LED světlo
13. Spínač LED světla

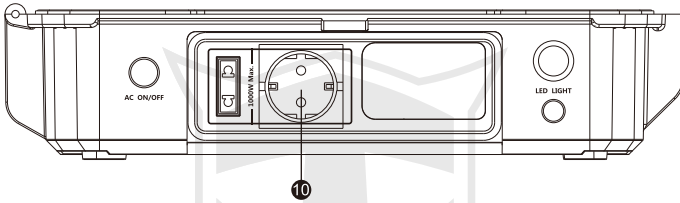

230V 50Hz 1000W AC output

VIKING[®]
TECHNOLOGY

DISPLEJ

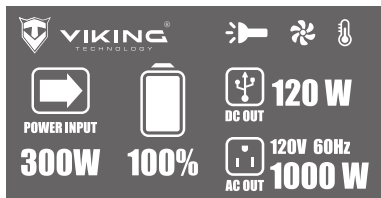

Po stisknutí hlavního tlačítka napájení (1) se zapne obrazovka TFT. Na obrazovce můžete zkontrolovat kapacitu baterie, příkon, stejnosměrný výstup, střídavé napětí, frekvenci, výstup, vnitřní teplotu, chladičí ventilátor a stav LED světla.

NABÍJENÍ ZE ZAŘÍZENÍ

Před prvním použitím nabijte zařízení na 100%

DC VÝSTUP

Stisknutím hlavního tlačítka napájení zapnete stejnosměrné výstupy. Ujistěte se prosím, že celková spotřeba stejnosměrného proudu DC je menší než 120 W. V případě, že je součet spotřeby pro všechna připojená zařízení vyšší než 120W, zařízení se automaticky vypne a je potřeba bateriový generátor restartovat.



AC VÝSTUP

Pokud je hlavní napájení zapnuté (1), stiskněte tlačítko AC ON/OFF (9). Ujistěte se prosím, že celková spotřeba střídavého proudu AC je menší než 1000 W. V případě, že je součet spotřeby pro všechna připojená zařízení vyšší než 1000W, zařízení se automaticky vypne a je potřeba bateriový generátor restartovat.



LED svítidla

Stisknutím tlačítka LED světla (13) zapnete 3W LED světlo, pouze v případě, že je hlavní napájení zapnuté. Druhé stisknutí přepne světlo do režimu SOS. Třetí stisknutí tlačítka světlo vypne.

NABÍJENÍ ZAŘÍZENÍ

Před použitím, nebo plánovaným delším nepoužíváním zařízení VIKING X-1000, nabijte tento generátor na 100% jeho kapacity. Pokud displej zobrazuje menší kapacitu než 20 %, připojte jej co nejdříve ke zdroji napájení, jako je zásuvka střídavého napětí nebo solární panel. VIKING X-1000 můžete nabíjet mnoha způsoby:

Solární nabíjení

Vstup solárního nabíjení je MPPT 12-70V 12A. Maximální povolený nabíjecí výkon je 352.8W. Nepřekračujte jej. Při překročení povoleného nabíjecího výkonu dojde k nezvratnému poškození zařízení VIKING X-1000, na které se nevztahuje záruční oprava.

Pokud používáte jeden 18V nebo 36V solární panel, stačí propojit solární panel k DC IN zařízení pomocí přiloženého solárního nabíjecího kabelu MC4.

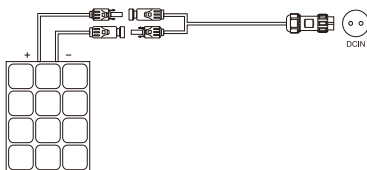

Pokud používáte dva 18V solární panely, nejprve propojte solární panely v sérii a poté připojte k DC IN zařízení pomocí solárního nabíjecího kabelu MC4.

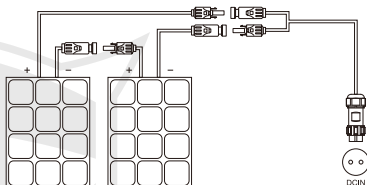

Pokud používáte dva 36V solární panely, propojte solární panely paralelně a následně tyto panely připojte k DC IN zařízení pomocí solárního nabíjecího kabelu MC4.

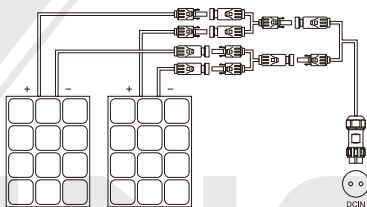

Pokud používáte čtyři 18V solární panely, připojte nejprve dva solární panely v sérii, abyste získali 36V a následně propojte dvě fotovoltaické pole paralelně s DC IN zařízením pomocí solárního nabíjecího kabelu MC4.

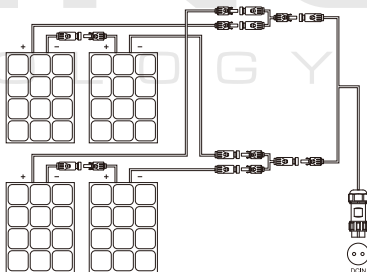

Nabíjení střídavým proudem (AC)

Nabíjecí vstup střídavého napětí je CC/CC režim, 100-240V AC vstup, nabíjecí proud baterie je 7.5A max. 210-220W. Úplné nabití při tomto režimu nabíjení trvá přibližně 6 hodin.



Nabíjení z vozidla

Nabíjecí vstup pro nabíjení z vozidla vozu je max. 12V 10A. Tento způsob nabíjení není určen pro 24V okruhy vozidel.

Plné nabití generátoru X-1000 trvá asi 9 hodin. (Generátor dobíjete z vozidla, pokud je motor spuštěn, v opačném případě může dojít k poškození baterie vozidla)



ČASTÉ DOTAZY

OTÁZKA: Jaký typ baterie je použit pro model VIKING X-1000? Jaká je životnost baterie?

ODPOVĚĎ: X-1000 používá baterii typu NMC (Lithium Nickel Manganese Cobalt Oxide (LiNiMnCoO₂) — NMC, s 1C nabíjení / 3C vybíjení, používanou pro elektrická vozidla. Baterie má životnost min. 2000 cyklů při 1C nabíjení / vybití na 80% celkové kapacity.

OTÁZKA: Mohu to nabíjet a vybíjet současně?

ODPOVĚĎ: Ano, podporuje funkci „PASS-THROUGH“. Je možné tento generátor nabíjet a používat ho pro nabíjení ostatních zařízení jak pro střídavé napětí 230V (AC), tak stejnosměrné napětí (DC).

OTÁZKA: Jak dlouho trvá nabíjení X-1000 solárním panelem?

ODPOVĚĎ: Záleží na mnoha podmínkách, jako je počasí, výkon solárních panelů, úhel dopadu slunečních paprsků, atd. Za optimálních slunečních podmínek, pokud použijete solární panel o výkonu 2 * 80W, bude doba nabíjení cca 7-8 hodin. Pokud použijete sol. panel s výkonem 4 * 120W, bude doba nabíjení cca 3-4 hod.

OTÁZKA: Mohl bych dobít VIKING X-1000 solárním nabíjením a střídavým nabíjením současně?

ODPOVĚĎ: Ano, k nabíjení X-1000 současně můžete použít solární nabíjení a nabíjení střídavým proudem ze sítě. Celkový povolený vstup, aby nedošlo k poškození zařízení, je však maximálně 560W!

TECHNICKÉ SPECIFIKACE

Kapacita baterie	1010Wh (25,9V 39Ah)
Typ baterie	Li-ion NMC polymer
Životnost cyklu	>2000 cykly [®] 1C až 80% počáteční kapacity
Výstupní porty	
Výstup střídavého proudu	220-240V 50Hz 1000W, přepětí 2000W
Výstup cigaretová nabíječka	12V 10A max.
DC Výstup 1&2 (5 5 * 2,1 mm konektor typu JACK)	12V 7A max.
DC Výstup 3&4 (5,5 * 2,5mm konektor typu JACK)	12V 10A max.
USB-C PD3.0	5-9-12-15V3A, 20V 5A, 100W Max
USB-A QC3.0	5V3A, 9V2A, 12V 1.5A, 18W x2
LED světlo	3W s režimem SOS
Vstupní porty	
DC IN (dvpinový konektor)	12-70V 12A 352.8W Max.
AC	100-240V 210W
Obecné	
Provozní teplota	-20°C-40°C
Teplota pro dobíjení	0°C-40°C
Skladovací teplota	0°C-40°C
Typ chlazení	Ventilátor
Hmotnost	11,5 kg
Rozměr	475*406*120mm
Záruka na zařízení/baterii	2 roky / 6 měsíců

Solární panel VIKING X80

Max výkon:	80W (4x20W)
Max. napájecí napětí:	19.8V
Max. proud:	4.04A
Účinnost buněk:	>23%
Odolnost:	IP65

ZÁRUČNÍ USTANOVENÍ A JINÁ PROHLÁŠENÍ

1. Obecná záruční doba je 24 měsíců od prodeje výrobku kupujícím. Záruka se vztahuje na výrobní vady a práce spojené s jejich odstraněním.
2. Záruční doba se prodlužuje o dobu, po kterou bylo zboží v záruční opravě. V případě výměny zboží za jiný kus (případně typ), se záruční doba prodlužuje o dobu, po kterou bylo zboží v reklamačním řízení.
3. Kupující je povinen co nejdříve dodat reklamované zboží na adresu provozovny prodávajícího.

Záruční doba

Lhůta, po kterou lze zboží reklamovat, je 24 měsíců.

Záruka začíná běžet v okamžiku převzetí věci kupujícím.

Omezení záručních podmínek

Záruka se nevztahuje na vady vzniklé nedostatečnou péčí a údržbou, přetěžováním bateriového generátoru, nebo akumulátoru, na poškození povrchu zařízení, nebo korozi, související s vnějšími vlivy prostředí, např. soli, štěrku, průmyslových zplodin atd., jakož i nepatřičným čištěním nevhodnými prostředky.

Záruka na díly, které podléhají zvýšenému opotřebení, je omezena jejich běžnou životností a po jejím překročení jsou tyto součástky ze záruky vyloučeny (např. USB porty, konektory, atd.)

Na akumulátor a nabíječku je poskytována záruční doba dle záruky na baterie (viz. článek o akumulátorech).

Výluky ze záručních podmínek

Zákonná záruka se nevztahuje na výrobek, který byl odcizen, upraven, poškozen neodborným užíváním, nebo nehodou, poškozen při styku s vodou, povodní. Dále se záruka nevztahuje na jakékoli použití výrobku mimo to, pro které byl výrobek vyroben a která jsou doporučena v této uživatelské příručce anebo specifikacích výrobce.

Záruka se dále nevztahuje na jakékoliv poškození, které bylo způsobeno neodborným zásahem do výrobku.

Zařízení vyhovuje směrnici FCC část 15. Provoz zařízení podléhá 2 podmínkám:

(1) zařízení nezpůsobuje škodlivou interferenci a (2) zařízení musí akceptovat přijímané interference včetně interference, která může způsobit nežádoucí činnost zařízení.

Nevyhazujte výrobek ani baterie po skončení životnosti jako netříděný komunální odpad, použijte sběrná místa tříděného odpadu. Správnou likvidací produktu zabráníte negativním vlivům na lidské zdraví a životní prostředí. Recyklace materiálů přispívá k ochraně přírodních zdrojů. Více informací o recyklaci tohoto produktu Vám poskytne obecní úřad, organizace pro zpracování domovního odpadu nebo prodejní místo, kde jste produkt zakoupili.

informace o produktu, návod k užití
products informations, user manual
CZ/SK/EN/HU/DE



MADE IN CHINA

Distribuci značky VIKING zajišťuje společnost: BONA SPES s.r.o.,
Řepčín 250, Olomouc 77900 IČO: 03476774, DIČ: CZ03476774, tel: +420 777 109 009
www.best-power.cz, email: info@best-power.cz

VIKING X-1000

USER MANUAL

EN

SAFETY INSTRUCTIONS >> WARNING >> DISCLAIMER >> WHAT'S IN THE BOX >>
FEATURES >> TFT DISPLAY >> CHARGING >> RECHARGING >> FAQs >>
TECHNICAL SPECIFICATIONS >> WARRANTY



Congratulations on your X-1000 purchase



PLEASE FULLY CHARGE BEFORE USE!

Contact Us:
support@monteksolar.com
www.monteksolar.com

SAFETY INSTRUCTIONS

Please read these instructions carefully before use to ensure safe usage.



DANGER

Noncompliance may very likely lead to serious injuries¹ or death.

- DO NOT disassemble, repair or modify the unit or the battery.
- DO NOT place the unit close to or in a fire or expose it to heat. Keep out of direct sunlight.
- DO NOT charge, use or store the unit in a bathroom or in an area exposed to rain or moisture.
- Only use the output socket to power external devices. Never connect the output to mains power under any circumstances.
- DO NOT touch the unit or the plug-in points if your hands are wet.
- DO NOT connect any metallic objects to the AC input or output.
- DO NOT rub your eyes if fluid from inside the unit should get in your eyes.
- DO NOT dispose the unit together with household waste.
- DO NOT use any inappropriate power cords.
- DO NOT operate the unit above the specified input voltage.
- DO NOT use the unit if it is not functioning correctly.
- DO NOT move the unit if it is recharging or in use.



WARNING

Noncompliance may lead to serious injuries¹ or death.

- Use and store the unit only in a clean and dry environment. Do not use and store in dusty and wet environment.
- Check the unit prior to every use. DO NOT use the unit if it is damaged, broken.
- DO NOT use the unit if the power cord is damaged or broken.
- Keep the unit away from children. DO NOT let children use the power supply unit.
- Keep this product away from pets.
- DO NOT use or store the unit in an area or environment with high temperature.
- Should fluid from inside the unit come in contact with your shin or clothing, wash the affected areas with tap water.
- In a storm, unplug the power cord from the socket.
- DO NOT charge the unit via power supply systems that operate outside of 100-240V.
- DO NOT place the unit on its side or upside down while in use or storage.
- DO NOT use accessories for other usage.







CAUTION

Noncompliance may lead to injuries² and / or property damage³.

- If rust, peculiar odors, overheating or other abnormal circumstances are observed, stop using the unit immediately and contact dealer or our customer service center.
- The unit complies with all legal requirements for transport of dangerous goods.
- Make sure that the unit is properly secured when transporting it in a motor vehicle.
- Only charge, use and store the unit within an ambient temperature according to the specifications.
- Switch the unit off immediately if it has accidentally fallen, was dropped or was exposed to vibrations.
- Carefully read the instructions for the electric devices that you intend to connect to your power supply unit.
- Make sure that the device you are connecting is switched off before you connect it.

1. Serious injuries include blindness, burns, electric shock, fractures, poisoning, etc., which can lead to complications, hospitalization or permanent treatment.
2. Injuries include burns, electric shock, etc., which do not lead to hospitalization or permanent treatment.
3. Property damage includes buildings, belongings and pets, etc.

WARNING

	Only use within the specified temperatures.
	Avoid serious damage and drops.
	Warranty void if disassembled
	Do not submerge in water
	Please dispose of all components in accordance with regulations
	Always use supplied/certified charging cables
	To extend and preserve the battery life, please use and recharge at least once every 4 months.
	Not permitted on aircraft

DISCLAIMER

We will not be held responsible or liable for any damage incurred through acts of nature, use outside of the recommended guidelines and specifications, accidental damage, flood and serious water damage.

Intentional misuse and/or abuse of the product in any way outside of the recommended guidelines will immediately invalidate your warranty.

In the event of failure, do not attempt to repair any part of this product. Contact our customer service immediately if still within your product warranty period.

Any use outside of that is recommended for this product will render the warranty invalid.

Intended Use:

The X-1000 is designed as a portable power access point and is primarily made available for low power devices of 1000W or less.

It is not intended for use with high power devices and should only be used with devices requiring 1000 watts or less to preserve the lifetime of the X-1000.



This device complies with part 15 of the FCC rules. Operation is subject to the following two conditions:

- (1) This device may not cause harmful interference, and
- (2) This device must accept any interference received, including interference that may cause undesired operation.



Changes or modifications not expressly approved by the party responsible for compliance could void the user's authority to operate the equipment.

WHAT'S IN THE BOX

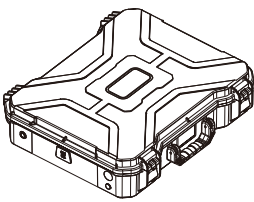

VIKING X-1000



MC4 Solar
Charger
Cable



Car
Charger
Cable



AC
Charger
Cable

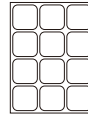

Solar panel
VIKING X80



User Manual

FEATURES

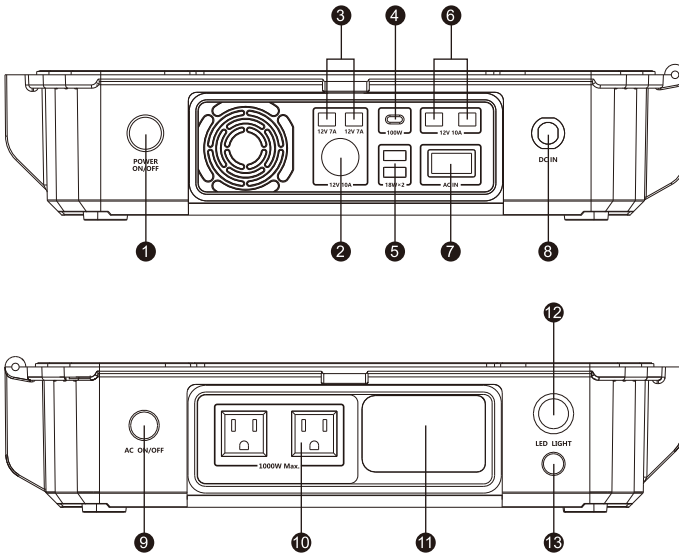

1. Power ON/OFF

2. Cigarette lighter 12V 10A

3. 12V 7A 5.5×2.1mm ports

4. USB-C PD3.0 100W

5. USB-A QC3.0 18W×2

6. 100-240V 210W AC input

7. 12V 10A 5.5×2.5mm ports

8. Two pin aviation socket for

solar/car charging MPPT

12-70V 12A 352.8W Max. input

9. AC ON/OFF

10. 120V 60Hz 1000W AC output

11. Space for charging cable

12. 3W LED light

13. LED light button

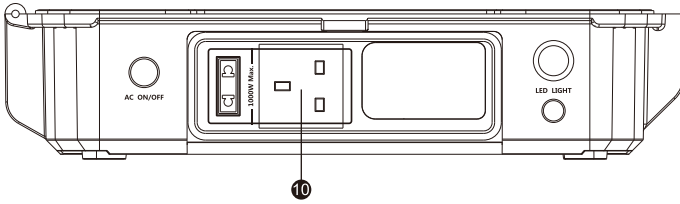

240V 50Hz 1000W AC output

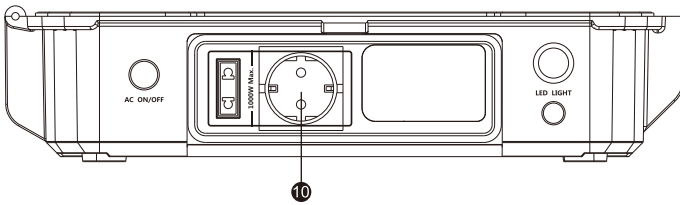

230V 50Hz 1000W AC output

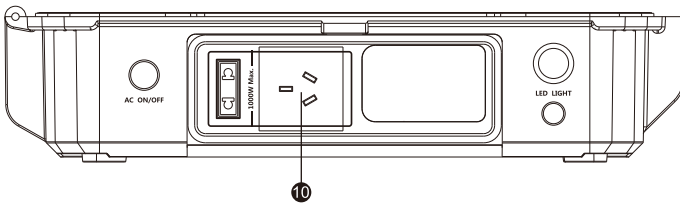

240V 50Hz 1000W AC output

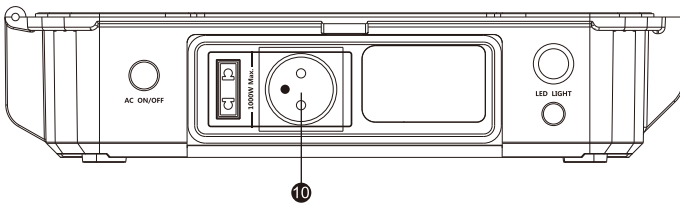

230V 50Hz 1000W AC output

TFT DISPLAY

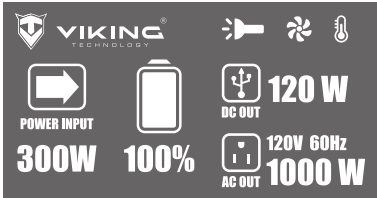

Press the main power button, it will turn on the TFT screen. From the screen, you can check the battery capacity, power input, DC output, AC voltage & frequency, output, inside temperature, cooling fan, LED light.

CHARGING

DC OUTPUT

Press the main power button to turn on DC outputs. Please ensure the total DC power consumption is less than 120W, or it will automatically shut off, need to restart the power station.



AC OUTPUT

Press AC ON/OFF button while main power is ON. Please ensure the total power consumption is less than 1000W, or it will automatically shut off, need to restart the power station.



LED FLASHLIGHT

Press the LED light button to turn on the 3W light while main power is ON. A second press will turn the light to SOS mode. A third press on the button will turn off the light.

RECHARGING

Before use or storage, plug your X-1000 into the wall until it is fully charged. If the display shows less than 20% capacity, plug it into a power source, like an AC outlet or a solar panel, as soon as possible. There are many ways to recharge your X-1000:

Solar charging

The solar charging input is MPPT 12-70V 12A 352 8W Max

If using one 18V or 36V solar panel, just connect the solar panel to DC IN directly using the included MC4 solar charging cable.

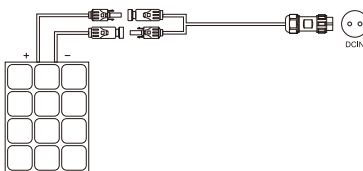

If using two 18V solar panels, connect the solar panels in series first, then connect to DC IN using the MC4 solar charging cable.

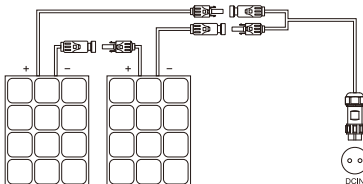

If using two 36V solar panels, connect the solar panels in parallel, then connect to DC IN using the MC4 solar charging cable.

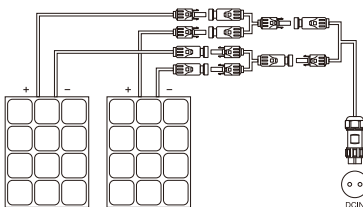

If using four 18V solar panels, connect two solar panels in series to get 36V array first, then connect two PV arrays in parallel to DC IN using the MC4 solar charging cable.

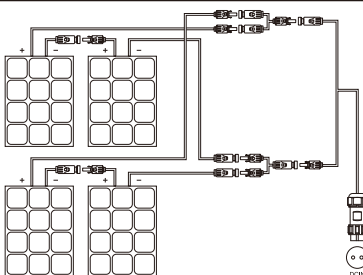

AC charging

The AC charging input is CC/CV mode, 100-240V AC input, battery charging current is about 7.5A, Max. 210-220W. It takes about 6 hours to fully charge X-1000.

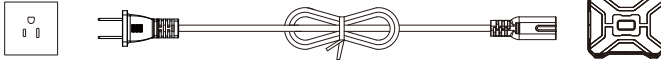

Car charging

The Car charging input is 12V 10A Max. It takes about 9 hours to fully charge X-1000. (Only recharge the generator by car when the engine is ON, or it may damage the car battery.)



FAQs

1. What kind of the battery chemistry is used? What is the battery life cycle?

X-1000 uses 1C charge/3C discharge Electric Vehicle Li-ion NCM polymer battery cell, it has 2000 cycles @ 1C charge/discharge to 80% of initial capacity.

2. Can I charge and discharge this simultaneously?

Yes, it supports pass through charging for both AC and DC loads.

3. How long does it take to charge X-1000 by solar panel?

It depends on many conditions, like weather, solar panel power, angle, etc. Under good conditions, it takes about 7-8 hours if you use 2*120W solar panel, and 3-4 hours if you use 4* 80W solar panel.

4. What is the inverter self-consumption?

The no load consumption of the pure sine wave inverter is 5-6W, it has auto shut down function, if the AC load is lower than 10W for two hours, the inverter will be turned off automatically.

5. Could I recharge X-1000 by solar charging and AC charging at the same time?

Yes, you could use solar charging and AC charging to charge X-1000 simultaneously. Total input is about 560W Max.

TECHNICAL SPECIFICATIONS

Battery capacity	1010Wh(25.9V 39Ah)
Battery type	Li-ion NCM polymer
Cycle Life	>2000 cycles@ 1C to 80% of initial capacity
Output Ports	
AC Output	100-120V/220-240V 50/60Hz 1000W, surge 2000W
CIG Output	12V 10A max.
DC Output 1&2 (5.5*2.1mm connector)	12V 7A max.
DC Output 3&4 (5.5*2.5mm connector)	12V 10A max.
USB-C	5-9-12-15V 3A, 20V 5A
USB-A	5V 3A, 9V 2A, 12V 1.5A
LED light	3W with SOS mode
Input Ports	
DC IN	12-70V 12A 352.8W Max.
AC IN	100-240V 210W
General	
Operating Temperature	-20°C-40°C
Recharging Temperature	0°C-40°C
Storage Temperature	0°C-40°C
Cooling	Fan cooled
Weight	11.5kg
Dimension	475*406*120mm
Warranty	2 years

Solar panel VIKING X80

Max power:	80W (4x20W)
Max. supply voltage:	19.8V
Max. current:	4.04A
Cell efficiency:	>23%
Durability:	IP65

WARRANTY

Limited Warranty

We warrant to the original consumer purchaser that the product will be free from defects in workmanship and material under normal consumer use during the applicable warranty period identified in the 'Warranty Period' section below, subject to the exclusions set forth below. This warranty statement sets forth our total and exclusive warranty obligation. We will not assume, nor authorize any person to assume for us, any other liability in connection with the sale of our products.

Warranty Period

The warranty period is 24 months. In each case, the warranty period is measured starting on the date of purchase by the original consumer purchaser. The sales receipt from the first consumer purchase, or other reasonable documentary proof, is required in order to establish the start date of the warranty period.

Remedy

We will repair or replace (at our option) any product that fails to operate during the applicable warranty period due to defect in workmanship or material. If a valid claim is made during the applicable period, we will either

(1) Replace the product, or
(2) Exchange the product with a product that is of equal value. A repair, or replacement product will only be authorized if within the appropriate warranty period and having followed all manufacturer's operating instructions. We will not be responsible if any of our products have been:

- (a) Operated or used outside of manufacturer's instructions
- (b) Been altered or adapted in any way
- (c) Been tampered with or had any factory seals broken

Limited to Original Purchaser

Our product warranties are limited to the original purchaser/consumer and may not be passed on to a subsequent owner.

Exclusions

Our warranties do not apply to any product that has been misused, modified, damaged by an accident, flood or water damage, or for any use outside of those recommended in this user manual and/or the manufacturer's specifications.

Warranty Issues

To request a warranty replacement or repair, contact our customer service team.

All information contained here in is subject to change without prior notice.



QR VIKING X-1000
products informations/user manual
CZ/SK/EN/DE/HU



VIKING products are distributed and serviced by: BONA SPES s.r.o., Řepčín 250, Olomouc 77900, Czechia
VAT No.: 03476774, +420 777 109 009, www.best-power.cz, info@best-power.cz

VIKING X-1000

SK

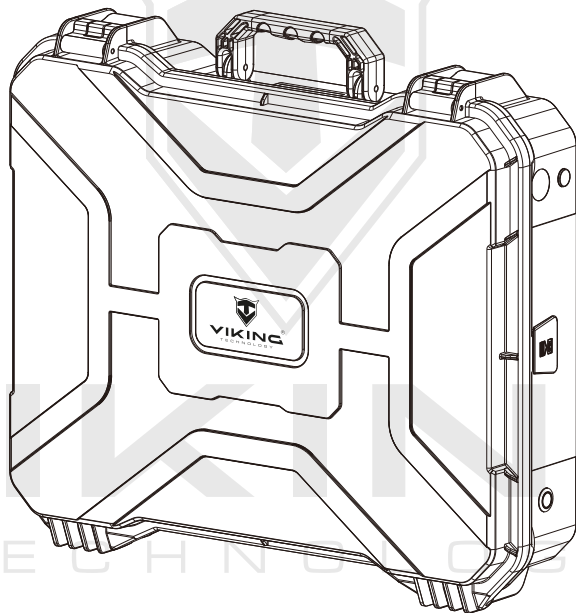

Ďakujeme, že ste si vybrali produkt značky VIKING.
Pred prvým použitím si pozorne prečítajte všetky pokyny a upozornenia,
uvedené v tomto návode.

OBSAH

Bezpečnostní pokyny.....	02-03
Obsah balení.....	04
Popis produktu.....	04-05
Displej	06
Nabíjení ze zařízení	06
Nabíjení zařízení	06-08
Časté dotazy	08
Technické specifikace	09
Záruční ustanovení a jiná prohlášení	10



VIKING®
TECHNOLOGY

BEZPEČNOSTNÉ POKYNY



Varovanie:









Nedodržanie môže s veľkou pravdepodobnosťou viesť k vážnym zraneniam, alebo smrti.

- Nerozoberajte ani neupravujte prístroj ani batériu.
- Neumiestňujte prístroj do blízkosti ohňa, alebo vysokého zdroja tepla. Uchovávajte mimo priame slnečné svetlo.
- NIKDY NEPOUŽÍVAJTE a neskladujte prístroj tam, kde môže dôjsť k styku s vodou pri jeho používaní, alebo nabíjaní. Prístroj nepoužívajte ani neuchovávajte napr. V kúpeľni, alebo v priestore s vysokou vlhkosťou, alebo na daždi, atď.
- Výstupnou zásuvku používajte len na napájanie externých zariadení. Za žiadnych okolností nikdy neprepájajte AC výstup z batériového generátora do napájania zásuvky bat. generátora. Dôjde k nezvratnému poškodeniu mimo záručnú opravu.
- NEDOTÝKAJTE sa prístroja ani vstupných a výstupných konektorov X-1000, ak máte mokré ruky.
- NEPRIPÁJAJTE a NEZASZUNUJTE žiadne kovové predmety vstupných a výstupných konektorov X-1000, OBZVLÁŠŤ do AC výstupu striedavého prúdu.
- Ak sa vám tekutina z batérie prístroja dostane do očí, VYPLÁCHNITE si ich vlažnou vodou a okamžite vyhľadajte lekársku pomoc!
- Neodhadzujte prístroj spolu s domovým odpadom.
- Nepoužívajte žiadne nevhodné napájacie káble.
- Nepoužívajte prístroj nad stanovené vstupné a výstupné napätie.
- Nepoužívajte prístroj, ak nefunguje správne.
- Neuposuňte prístroj, ak ho dobijate alebo používate.
- Ak zistíte akékoľvek poškodenie prístroja, okamžite ho prestaňte používať a kontaktujte servisné stredisko.
- Prístroj používajte len v čistom a suchom prostredí. Nepoužívajte a neuchovávajte v prašnom a mokrom prostredí.
- Pred každým použitím skontrolujte prístroj. Nepoužívajte prístroj, ak je poškodený, alebo akokoľvek inak rozbitý.
- Nepoužívajte prístroj, ak je napájací kábel poškodený alebo rozbitý.
- PRÍSTROJ uchovávajte mimo dosahu detí! Nenechávajte deti používať napájací zdroj.
- Uchovávajte tento výrobok mimo dosahu domácich zvierat.
- Nepoužívajte a neuchovávajte prístroj v priestore alebo prostredí s vysokou teplotou.
- Ak sa tekutina zvnútra prístroja dostane na váš odev, alebo kožu, bezodkladne umyte postihnuté miesto vodou.
- V prípade búrky odpojte napájací kábel od zásuvky a prístroj ďalej nenabíjajte.
- Nenabíjajte prístroj prostredníctvom napájacích systémov, ktoré pracujú mimo 100-240V.
- Nepoužívajte toto zariadenie na iné účely, než je určené.
- Ak je na prístroji pozorovaná hrdza, zvláštne pachy, prehriatie alebo iné abnormálne okolnosti, okamžite prestaňte prístroj používať a kontaktujte predajcu alebo servisné centrum dodávateľa.
- Prístroj spĺňa všetky zákonné požiadavky na prepravu nebezpečného tovaru.
- Pri preprave motorovým vozidlom sa uistite, že je prístroj riadne zaistený.
- Prístroj nabíjajte, používajte a skladujte iba pri okolitej teplote podľa špecifikácie produktu.
- Prístroj okamžite vypnite, ak Vám náhodne spadol, alebo bol vystavený vysokým vibráciám.
- Starostlivo si prečítajte pokyny pre elektrické zariadenia, ktoré chcete pripojiť k napájacej jednotke.
- Pred pripojením sa uistite, že je zariadenie, ktoré pripájate, vypnuté.
- Prístrojom X-1000 napájajte len tie zariadenia, ktoré zodpovedajú technickým špecifikáciám modelu X-1000

Nedodrženie môže s veľkou pravdepodobnosťou viesť k vážnym zraneniam, alebo smrti.

Tento batériový generátor je konštruovaný pro napájení spotřebičů třídy ochrany II (dvojitá izolace).

VAROVÁNÍ

	Používajte iba pri stanovených teplotách.
	Vyhňte sa vážnemu poškodeniu a vode.
	Strata zákonnej záruky, ak sa s prístrojom neodborne zaobchádzané, alebo akokoľvek zasahované do prístroja.
	Zabráňte styku s vodou.
	Prístroj nevyhadzujte do bežného odpadu. Likvidáciu zaistiť odborná firma.
	Vždy používajte originálne/certifikované nabíjacie káble.
	Ak chcete predĺžiť a zachovať životnosť batérie, zariadenie, používajte a dobíjajte aspoň raz za 4 mesiace.
	Toto zariadenie nie je v lietadlách povolené.

UPOZORNĚNÍ

Nenesieme zodpovednosť za škody spôsobené prostredníctvom prírodných živlov, neodborné používanie zariadenia mimo odporúčané pokyny a špecifikácie, náhodné poškodenia užívateľom, povodeň a poškodenie zariadenia pri styku s vodou.

Úmyselné zneužitie výrobku akýmkoľvek spôsobom mimo odporúčané pokyny okamžite zruší platnosť vašej záruky.

V prípade poruchy sa nepokúšajte opraviť žiadnu časť tohto výrobku svojpomocne. Pre záručný i mimo záručný opravy je určený výhradne značkový servis spoločnosti BONA SPES s.r.o. V prípade poruchy / poškodenia prístroja, kontaktujte predajce, alebo servisné stredisko. Akékoľvek iné / neodborné použitie zariadenia, ako je schválené pre tento produkt, činí zákonnú záruku neplatnou.

Použitie:

Model VIKING X-1000 je navrhnutý ako prenosný batériový generátor určený na napájanie ostatných el. zariadení s maximálnym výkonom 1000 W, alebo menej.

Nie je určený pre použitie s vysokovýkonnými zariadeniami prekračujúce 1000 W!

FC, ROHS

Toto zariadenie spĺňa časť 15 pravidiel FCC. Prevádzka podlieha nasledujúcim dvom podmienkam:

(1) Toto zariadenie nesmie spôsobovať škodlivé rušenie a (2) Toto zariadenie musí prijať všetky prijaté rušenia, vrátane rušenia, ktoré môže spôsobiť nežiadúce prevádzku.

Zmeny, ktoré nie sú výslovne schválené stranou zodpovednou za dodržiavanie predpisov, môžu zrušiť oprávnenie používateľa na prevádzku zariadenia.

TECHNOLOGY

OBSAH BALENIA

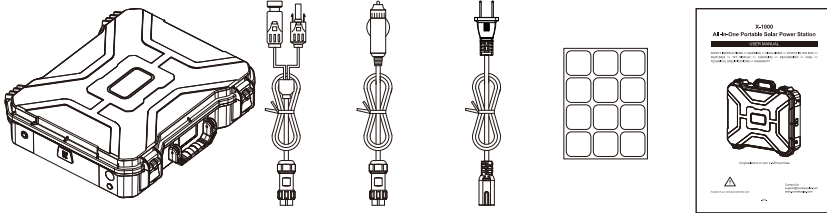

VIKING X-1000 MC4 solárny nabíjací kábel Cigaretová nabíjačka do auta AC nabíjací kábel Solárny panel Informačný list VIKING X80

POPIS PRODUKTU

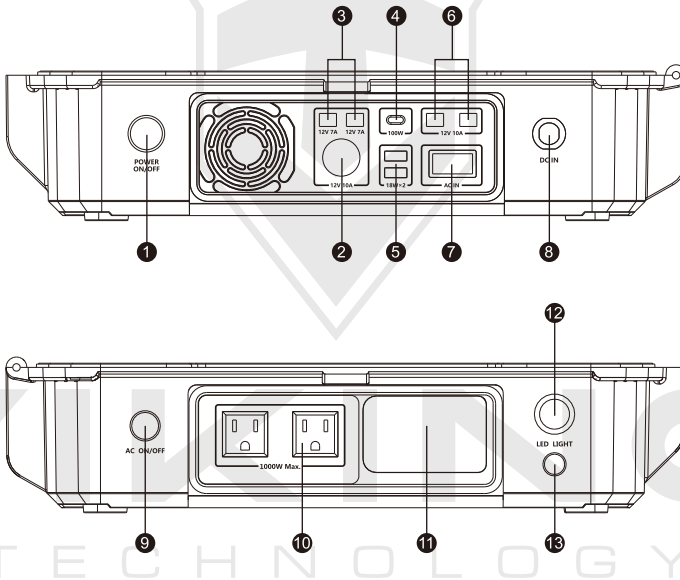

1. Spínacie tlačidlo ON/OFF
2. Zásuvka Cigaretový zapaľovač: DC 12V 10A
3. Konektor typu JACK 5,5*2,1mm: 2x 12V 7A
4. USB-C PD3.0: 100W
5. USB-A QC3.0: 2x 18W
6. Konektor typu JACK 5,5*2,5mm: 2x 12V 10A
7. Napájací vstup AC 100 - 240V 210W AC vstup

8. Dvojinová zásuvka pro solárne/automobilové nabíjania MPPT 12-70V 12A 352.8W Max. vstup
9. Spínač AC zásuvky 230V ON/OFF
10. AC výstup 230V 50Hz 1000W Max
11. Priestor pre nabíjací kábel
12. 3W LED svetlo
13. Spínač LED svetlá

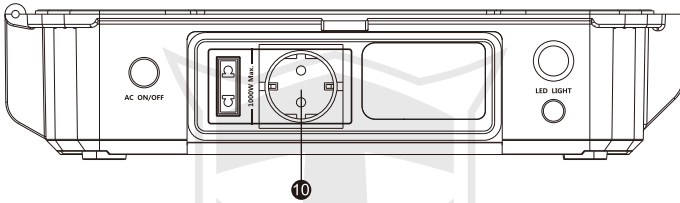

230V 50Hz 1000W AC output

VIKING[®]
TECHNOLOGY

DISPLEJ

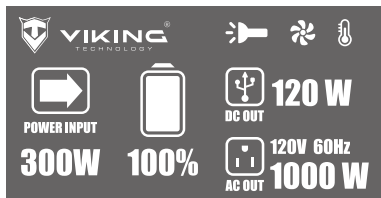

Po stlačení hlavného tlačidla napájania (1) sa zapne obrazovka TFT. Na obrazovke môžete skontrolovať kapacitu batérie, príkon, jednosmerný výstup, striedavé napätie, frekvenciu, výstup, vnútornú teplotu, chladiaci ventilátor a stav LED svetlá.

NABÍJANIE ZO ZARIADENÍ

Pred prvým použitím nabite zariadenie na 100%

DC VÝSTUP

Stlačením hlavného tlačidla napájania zapnete jednosmerné výstupy. Uistite sa prosím, že celková spotreba jednosmerného prúdu DC je menšia ako 120 W. V prípade, že je súčet spotreby pre všetky pripojené zariadenia vyššej než 120W, zariadenie sa automaticky vypne a je potreba batériový generátor reštartovať.



AC VÝSTUP

Ak je hlavné napájanie zapnuté (1), stlačte tlačidlo AC ON / OFF (9). Uistite sa prosím, že celková spotreba striedavého prúdu AC je menšia ako 1000 W. V prípade, že je súčet spotreby pre všetky pripojené zariadenia vyššej než 1000W, zariadenie sa automaticky vypne a je potreba batériový generátor reštartovať.



LED svetidlo

Stlačením tlačidla LED svetlá (13) zapnete 3W LED svetlo, iba v prípade, že je hlavnou napájanie zapnuté. Druhé stlačenie prepne svetlo do režimu SOS. Tretie stlačenie tlačidla svetlo vypne.

NABÍJANIE ZARIADENIE

Pred použitím, alebo plánovaným dlhším nepoužívaním zariadení VIKING X-1000, nabite tento generátor na 100% jeho kapacity. Ak displej zobrazuje menšiu kapacitu ako 20%, pripojte ho čo najskôr k zdroju napájania, ako je zásuvka striedavého napätia alebo solárny panel. VIKING X-1000 môžete nabíjať mnohými spôsobmi:

solárne nabíjanie

Vstup solárneho nabíjania je MPPT 12-70V 12A. Maximálny povolený nabíjací výkon je 352.8W. Neprekračujte ho. Pri prekročení povoleného nabíjacieho výkonu dôjde k nezvratnému poškodeniu zariadenia VIKING X-1000, na ktoré sa nevzťahuje záručná oprava.

Ak používate jeden 18V alebo 36V solárny panel, stačí prepojiť solárny panel k DC IN zariadenia pomocou priloženého solárneho nabíjacieho kábla MC4.

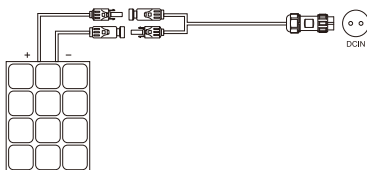

Ak používate dva 18V solárne panely, najprv prepojte solárne panely v sérii a potom pripojte k DC IN zariadenia pomocou solárneho nabíjacieho kábla MC4.

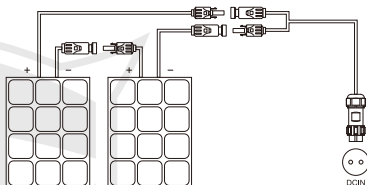

Ak používate dva 36V solárne panely, prepojte solárne panely paralelne a následne tieto panely pripojte k DC IN zariadenia pomocou solárneho nabíjacieho kábla MC4.

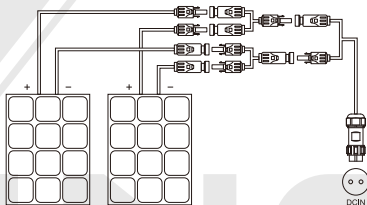

Ak používate štyri 18V solárne panely, pripojte najprv dva solárne panely v sérii, aby ste získali 36V a následne prepojte dve fotovoltaické polia paralelne s DC IN zariadením pomocou solárneho nabíjacieho kábla MC4.

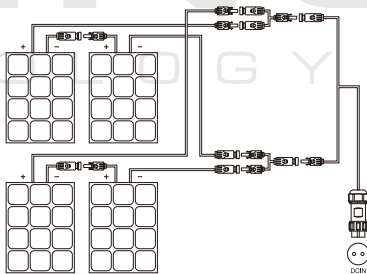

Nabíjanie striedavým prúdom (AC)

Nabíjacie vstup striedavého napätia je CC / CC režim, 100-240V AC vstup, nabíjací prúd batérie je 7.5A max. 210-220W. Úplné nabitie pri tomto režime nabíjanie trvá približne 6 hodín.



Nabíjanie z vozidla

Nabíjací vstup pre nabíjanie z vozidla vozidla je max. 12V 10A. Tento spôsob nabíjania nie je určený pre 24V okruhy vozidiel.

Plné nabitie generátora X-1000 trvá asi 9 hodín. (Generátor dobíjajte z vozidla, ak je motor spustený, v opačnom prípade môže dôjsť k poškodeniu batérie vozidla)



ČASTÉ OTÁZKY

OTÁZKA: Aký typ batérie je použitý pre model VIKING X-1000? Aká je životnosť batérie?

ODPOVEĎ: X-1000 používa batériu typu NMC (Lithium Nickel Manganese Cobalt Oxide (LiNiMnCoO₂) - NMC, s 1C nabíjanie / 3C vybijania, používanú pre elektrické vozidlá. Batéria má životnosť min. 2000 cyklov pri 1C nabíjanie / vybitia na 80% celkovej kapacity.

OTÁZKA: Môžem to nabíjať a vybiť súčasne?

ODPOVEĎ: Áno, podporuje funkciu "PASS-THROUGH". Je možné tento generátor nabíjať a používať ho pre nabíjanie ostatných zariadení ako pre striedavé napätie 230V (AC), tak jednosmerné napätie (DC).

OTÁZKA: Ako dlho trvá nabíjanie X-1000 solárnym panelom?

ODPOVEĎ: Záleží na mnohých podmienkach, ako je počasie, výkon solárnych panelov, uhol dopadu slnečných lúčov, atď. Za optimálnych slnečných podmienok, ak použijete solárny panel s výkonom 2 * 80W, bude doba nabíjania cca 7-8 hodín. Ak použijete sol. panel s výkonom 4 * 120W, bude doba nabíjania cca 3-4 hod.

OTÁZKA: Mohol by som dobíť VIKING X-1000 solárnym nabíjaním a striedavým nabíjaním súčasne?

ODPOVEĎ: Áno, na nabíjanie X-1000 súčasne môžete použiť solárne nabíjanie a nabíjanie striedavým prúdom zo siete. Celkový povolený vstup, aby nedošlo k poškodeniu zariadenia, je však maximálne 560W!

TECHNICKÉ ŠPECIFIKÁCIE

Kapacita batérie	1010Wh (25,9V 39Ah)
Typ batérie	Li-ion NMC polymer
Životný cyklus	>2000 cykly® 1C až 80% počiatočné kapacity
Výstupné porty	
AC výstup	220-240V 50Hz 1000W, prepätia 2000W
Cigaretová nabíjačka	12V 10A max.
DC výstup 1 a 2 (konektor typu JACK 5,5 * 2,1 mm)	12V 7A max.
DC výstup 3 a 4 (konektor typu JACK 5,5 * 2,1 mm)	12V 10A max.
USB-C PD3.0	5-9-12-15V3A, 20V 5A, 100W Max
USB-A QC3.0	5V3A, 9V2A, 12V 1.5A, 18W x2
LED svetlo	3W s SOS módem
Vstupné porty	
DC IN (dvojpínový konektor)	12-70V 12A 352.8W Max.
AC	100-240V 210W
Všeobecné	
Prevádzková teplota	-20°C-40°C
Teplota nabíjania	0°C-40°C
Skladovacia teplota	0°C-40°C
Typ chladenia	Ventilátor
Váha	11,5 kg
Rozmer	475*406*120mm
Záruka na zariadenie / batériu	2 roky / 6 mesiacov

Solárny panel VIKING X80

Max výkon:	80W (4x20W)
Max. napájací napätie:	19.8V
Max. prúd:	4.04A
Účinnosť buniek:	>23%
Odolnosť:	IP65

ZÁRUČNÉ USTANOVENIA A INÉ VYHLÁSENIA

1. Všeobecná záručná doba je 24 mesiacov od predaja výrobku kupujúcemu. Záruka sa vzťahuje na výrobné chyby a práce spojené s ich odstránením.
2. Záručná doba sa predlžuje o dobu, po ktorú bol tovar v záručnej opravu. V prípade výmeny tovaru za iný kus (prípadne typ), sa záručná doba predlžuje o dobu, po ktorú bol tovar v reklamačnom konaní.
3. Kupujúci je povinný čo najskôr dodať reklamovaný tovar na adresu prevádzky predávajúceho.

Záručná doba

Lehota, počas ktorej možno tovar reklamovať, je 24 mesiacov.

Záruka začína plynúť v okamihu prevzatia veci kupujúcim.

Obmedzenie záručných podmienok

Záruka sa nevzťahuje na chyby vzniknuté nedostatočnou starostlivosťou a údržbou, preťažovaním batériového generátora, alebo akumulátora, na poškodenie povrchu zariadenia, alebo koróziu, súvisiace s vonkajšími vplyvmi prostredia, napr. Soli, štrku, priemyselných splodín atď., Ako aj ich nesprávnym čistením nevhodnými prostriedkami.

Záruka na diely, ktoré podliehajú zvýšenému opotrebovaniu, je obmedzená ich bežnou životnosťou a po jej prekročení sú tieto súčiastky zo záruky vylúčené (napr. USB porty, konektory, atď.)

Na akumulátor a nabíjačku je poskytovaná záručná doba podľa záruky na batérie (viď. Článok o akumulátoroch).

Výluky zo záručných podmienok

Zákonná záruka sa nevzťahuje na výrobok, ktorý bol odcudzený, upravený, poškodený neodborným užívaním, alebo nehodou, poškodený pri styku s vodou, povodní. Ďalej sa záruka nevzťahuje na akékoľvek použitie výrobku mimo to, pre ktoré bol výrobok vyrobený a ktoré sa odporúčajú v tejto používateľskej príručke alebo špecifikáciách výrobcu.

Záruka sa ďalej nevzťahuje na akékoľvek poškodenie, ktoré bolo spôsobené neodborným zásahom do výrobku.

Zariadenie vyhovuje smernici FCC časť 15. Prevádzka podlieha 2 podmienkam:

(1) zariadenie nespôsobuje škodlivú interferenciu a (2) zariadenie musí akceptovať prijímanú interferenciu vrátane interferencie, ktorá môže spôsobiť nežiaduce činnosť zariadenia.

Nevyhadzujte výrobok ani batérie po skončení životnosti ako zmesový komunálny odpad, použite zberné miesta triedeného odpadu. Správnou likvidáciou produktu zabránite negatívnym vplyvom na ľudské zdravie a životné prostredie. Recyklácia materiálov prispieva k ochrane prírodných zdrojov. Viac informácií o recyklácii tohto produktu vám poskytne obecný úrad, organizácia na spracovanie domového odpadu alebo predajné miesto, kde ste produkt zakúpili.

informace o produkte, návod na použití
products informations, user manual
CZ/SK/EN/HU/DE



MADE IN CHINA

Distribúciu značky VIKING zabezpečuje spoločnosť: BONA SPES s.r.o.,
Řepčín 250, Olomouc 77900 IČO: 03476774, DIČ: CZ03476774, tel: +420 777 109 009
www.best-power.cz, email: info@best-power.cz

VIKING X-1000

HU

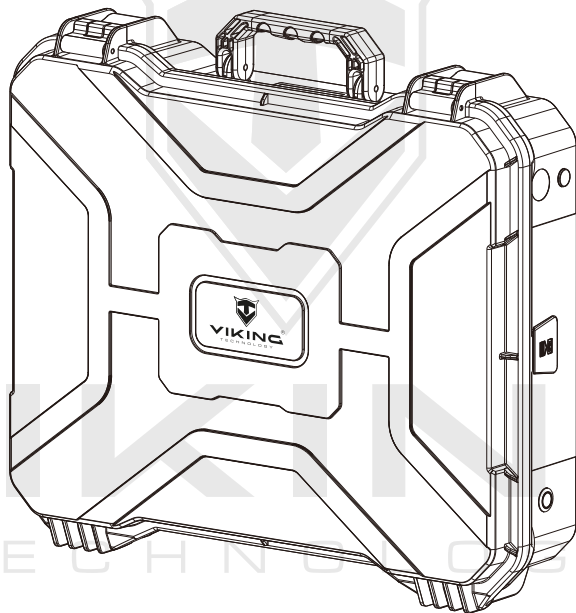

Köszönjük, hogy a VIKING terméket választotta.
Az első használat előtt figyelmesen olvassa el a kézikönyvben található
összes utasítást és figyelmeztetést.

Tartalom

Biztonsági utasítások.....	02-03
Csomag tartalma.....	04
Termékleírás.....	04-05
Kijelző	06
Töltés a készülékről	06
Az eszköz töltése	06-08
Gyakran Ismételt Kérdések	08
Műszaki adatok	09
Garanciális rendelkezések és egyéb nyilatkozatok	10



VIKING®
TECHNOLOGY

Biztonsági utasítások



Veszély









A meg nem felelés nagy valószínűséggel súlyos sérüléshez vagy halálhoz vezethet.

- Ne tántsa el, ne módosítsa vagy módosítsa a készüléket vagy az akkumulátort.
 - Nehelyezze akészüléket tűz vagy magashőforrás közelébe. Tartsa távol a közvetlen napfénytől.
 - SOHA ne használja vagy tárolja a készüléket, ha vízzel érintkezik használat vagy töltésközben. Használja vagy tárolja a készüléket, pl. a fürdőszobában, vagy egy magas páratartalmú térben, vagy az esőben stb.
 - A konnektort csak külső eszközök tápellátására használja. Semmilyen körülmények között ne csatlakoztassa a hálózati kimenetet az akkumulátorgenerátorból az akkumulátorgenerátor aljzatának tápegységéhez. A garanciális javításon kívül maradandó károsodás következik be,
 - NE ÉRINTSE MEG A készüléket vagy az X-1000 bemeneti és kimeneti csatlakozókat, ha a keze nedves.
 - NE csatlakoztassa vagy használja újra az X-1000 bemeneti és kimeneti csatlakozók fémtárgyait, KÜLÖNÖSEN a törőáram teljesítményének.
 - Ha a készülék akkumulátorából származó folyadék nem teljesen a szemében van, ÖBLÍTSE le langyos vízzel, és azonnal forduljon orvoshoz!
 - Ne dobja ki a készüléket a háztartási hulladékkal együtt.
 - Ne használjon nem megfelelő tápkábelt.
 - Ne használja a készüléket a megadott bemeneti és kimeneti feszültségfelett.
 - Ne használja a készüléket, ha nem működik megfelelően.
 - Töltés vagy használat közben ne mozgassa a készüléket.
 - Ha bármilyen sérülést észlel a készülékben, azonnal hagyja abba a használatát, és forduljon szervizközpontoz.
-
- A készüléket csak tiszta és száraz környezetben használja. Ne használja és ne tárolja poros és nedves környezetben.
 - Minden használat előtt ellenőrizze a készüléket. Ne használja a készüléket, haserült vagy más módon elromlott.
 - Ne használja a készüléket, ha a tápkábel sérült vagy törött.
 - A KÉSZÜLÉKET GYERMEKEK SZÁMÁRA NE ÉRJE EL! Nem teszi lehetővé a gyermekek számára a tápegység használatát.
 - Tartsa a terméket a háziállatoktól elzárva.
 - Ne használja vagy tárolja a készüléket magas hőmérsékletű helyen vagy környezetben.
 - Ha a készülék belsejéből folyadék kerül a ruházatára vagy a bőrére, azonnal mossa le az érintett területet vízzel.
 - Zivatar esetén húzza ki a tápkábelt a konnektorból, és ne töltse tovább a készüléket.
 - Ne töltse a készüléket a 100-240V-os teljesítményen kívül működő táprendszerrel.
 - Ne használja ezt az eszközt a megadott céloktól eltérő célokra.
-
- Ha rozsdásodást, túlmelegedést vagy másrendellenes körülményeket észlel a készüléken, azonnal hagyja abba a készülék használatát, és vegye fel a kapcsolatot a szállító márkakereskedőjével vagy szervizközpontjával.
 - A készülék megfelel a veszélyes áruk szállítására vonatkozó összes jogi követelménynek.
 - Gépjárművel történő szállításkor győződjön meg arról, hogy a készülék megfelelően van rögzítve.
 - Akészülék csak környezeti hőmérsékleten, a termékleírásnak megfelelően ajánlja, használja és tárolja.
 - Azonnal kapcsolja ki a készüléket, ha véletlenül leesett, vagy magas rezgésnek volt kitéve.
 - Figyelmesen olvassa el a tápegységhez csatlakoztatni kívánt elektromos készülékek használati utasítását.
 - Csatlakozás előtt győződjön meg arról, hogy a csatlakoztatott eszköz ki van kapcsolva.
 - Az X-1000-et csak az X-1000 műszaki előírásainak megfelelő eszközök működtetésére használja

E figyelmeztetések be nem tartása személyi sérüléssel vagy anyagi kárral járhat.

Ezt az akkumulátorgenerátort a II. Védelmi osztályú készülékek ellátására tervezték (kettős szigetelés).

Figyelmeztetés

	Csak meghatározott hőmérsékleten használható.
	Kerülje a súlyos károkat és a vizet.
	A jogi garancia elvesztése, ha a készülék fegyelmetlen, vagy bármilyen módon zavarja a készüléket.
	Kerülje a vízzel való érintkezést.
	Ne dobja a készüléket normál hulladékba. A felszámolást egy professzionális cég biztosítja.
	Mindig eredeti/hitelesített töltőkábeleket használjon.
	Az akkumulátor élettartamának meghosszabbítása és fenntartása érdekében használja és töltsse fel a készüléket legalább 4 havonta egyszer.
	Ez az eszköz nem engedélyezett a repülőgépeken.

A garancia elvesztése

Nem vállalunk felelősséget a természetes elemek által okozott károkért, a készülék nemmegfelelő használatáért az ajánlott utasításokon és előírásokon kívül, a felhasználó véletlen károsodásáért, az áradásért és a vízzel érintkező eszköz károsodásáért stb.

A termék szándékos használata az ajánlott használati utasítástól eltérő módon azonnal érvényteleníti a jótállást.

Meghibásodás esetén ne próbálja meg a termék bármely részét saját maga megjavítani.

Garanciális és nem garanciális javítás esetén csak a BONA SPES s.r.o márkaszervize. A készülék meghibásodása/sérülése esetén kérjük, forduljon a márkakereskedőhöz vagy a szervizközpontoz.

A készülék nem rendeltetésszerű használata a termékre jóváhagyottakon kívül érvénytelenítette a jogszabályban előírt jótállást.

Használ:

A VIKING X-1000-et hordozható akkumulátorgenerátorként tervezték más elektromos eszközök táplálására. Je legfeljebb 1000 W teljesítményű eszközök áramellátására szolgál.

Nem 1000 W-ot meghaladó nagy teljesítményű eszközökhöz használható!

FC, ROHS

Ez az eszköz megfelel az FCC szabályainak 15. A működéshez a következő két feltétel vonatkozik:

- (1) Ez a készülék nem okozhat káros interferenciát;
- (2) Ennek az eszköznek el kell fogadnia minden interferenciát, beleértve azokat az interferenciát is, amelyek nem kívánt működést okozhatnak.

A megfelelőségi fél által kifejezetten nem jóváhagyott pénznemviszavonhatja a felhasználó engedélyét az eszköz üzemeltetésére.

CSOMAG TARTALMA

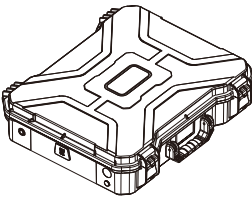

VIKING X-1000



MC4 szolár
töltőkábel



Autós
cigarettatöltő



AC töltőkábel

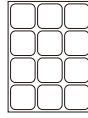

VIKING X80
napelem



Használati utasítás

TERMÉKLEÍRÁS

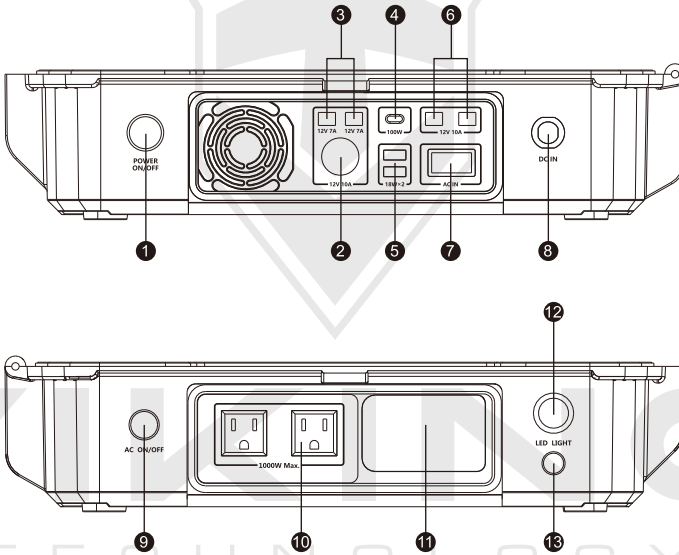

1. BE/Kikapcsológomb
2. Kimenetiszivargyújtó: DC 12V 10A
3. Jack 5 onektor kimenet . 5*2. 1mm: 2x 12V 7A
- 4 USB-C PD3.0 kimenet: 100W
- 5 DB USB-A QC3.0 kimenet: 2x 18W
6. Jack 5 kimenet. 5*2,5mm:2x 12V 10A
7. AC 100 - 240V 210W AC bemenet

8. Bemeneti dyoupebemeneti aljzat napelemes/autós töltéshez MPPT 12-70V 12A 352.8W Max. bemenet
- 9.VÁLTÓKAPCSOLÓ 230V BE/KI
10. AC kimenet 230V 50Hz 1000W Max
11. Töltőkábel hely
12. 3W LED lámpa
13. LED-es villanykapcsoló

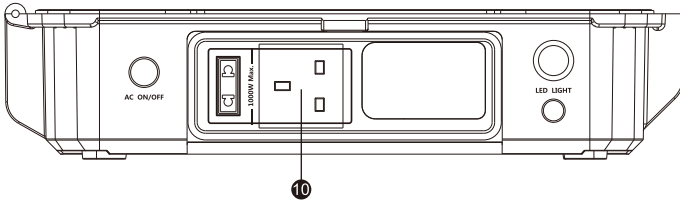

240V 50Hz 1000W AC output

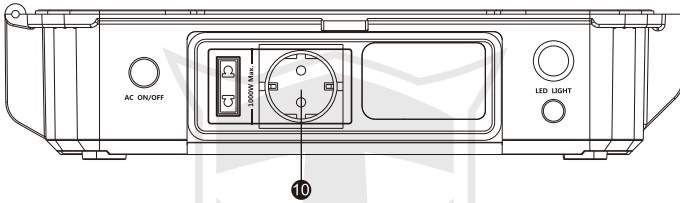

230V 50Hz 1000W AC output

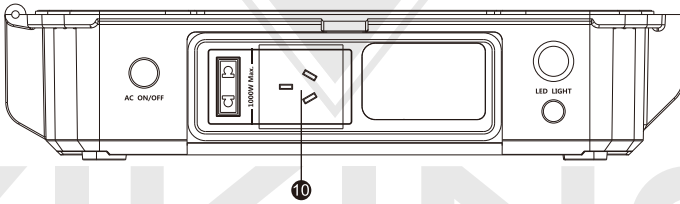

240V 50Hz 1000W AC output

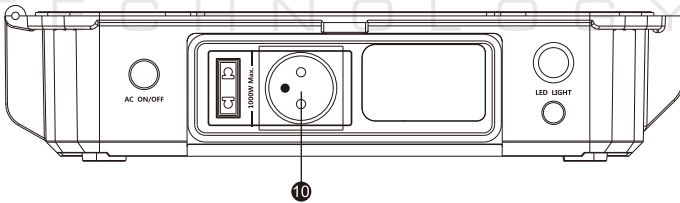

230V 50Hz 1000W AC output

Kijelző

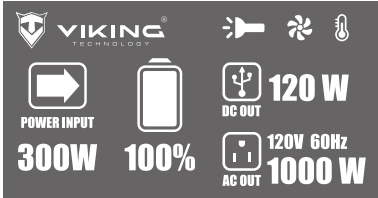

A főbekapcsológomb (1) megnyomásaután a TFT képernyő bekapcsol. A képernyőn ellenőrizheti az akkumulátor kapacitását, teljesítményét, dc kimenetét, váltakozóáramú feszültségét, frekvenciáját, kimenetét, belső hőmérsékletét, hűtőventilátorát és LED fényállapotát.

Töltés a készülékről

Az első használat előtt töltse fel a készüléket 100% -kal

DC kimenet

Nyomja meg a fő bekapcsológombot az egyenáramú kimenetek bekapcsolhoz. Győződjön meg arról, hogy a teljes egyenáram-fogyasztás kevesebb, mint 120 W. Ha az összes csatlakoztatott eszköz energiafogyasztása meghaladja a 120W-ot, a készülék automatikusan leáll, és az akkumulátorgenerátort újra kell indítani.



AC KIMENET

Ha a fő tápegység be van kapcsolva (1), nyomja meg a váltakos be/ki gombot (9). Győződjön meg arról, hogy a teljes ÁFF-fogyasztás kevesebb, mint 1000 W. Ha az összes csatlakoztatott eszköz teljesítménye meghaladja az 1000W-ot, a készülék automatikusan leáll, és az akkumulátorgenerátort újra kell indítani.



LED-es zseblámpa

Nyomja meg a LED-es fénygombot (13), hogy a 3W-os LED-lámpát csak akkor kapcsolja be, ha a fő teljesítmény be van kapcsoláskor. A második gomb SOS üzemmódra kapcsolja a lámpát. A gomb harmadik megnyomása kikapcsolja a lámpát.

Viking X-1000 töltése

Töltse fel ezt a generátort kapacitásának 100% -ára, mielőtt használva használva, vagy hosszabb ideig tervezi használni a VIKING X-1000-et. Ha a kijelző kevesebb, mint 20%-ot jelenít meg, csatlakoztassa azt egy áramforráshoz, például egy hálózati aljzathoz vagy napelemhez a lehető leghamarabb. A Viking X-1000 többféleképpen is tölthető:

Napelemes töltés

A napelemes töltés bemenet MPPT 12-70V 12A. A megengedett töltési teljesítmény maximuma 352,8W. Ne lépje túl. Ha a megengedett töltési teljesítményt túllépi, a VIKING X-1000 visszafordíthatatlanul megsérül, és nem tartozik a garanciális javítás hatálya alá.

Ha egy 18V-os vagy 36V-os napelemet használ, csatlakoztassa a napelemet a DC IN eszközhöz a mellékelt MC4 napelemes töltőkábel segítségével.

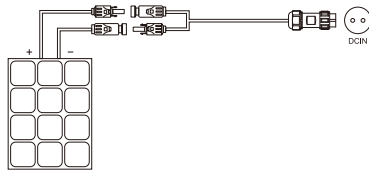

Ha két 18 V-os napelemet használ, először csatlakoztassa a napelemeket sorozatban, majd csatlakoztassa a készüléket a DC IN eszközhöz az MC4 napelemes töltőkábel segítségével.

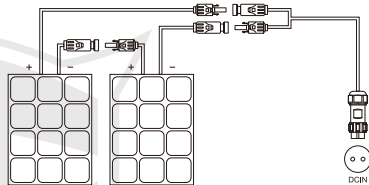

Ha két 36V-os napelemet használ, csatlakoztassa párhuzamosan a napelemeket, majd csatlakoztassa őket a DC IN eszközhöz az MC4 napelemes töltőkábel segítségével.

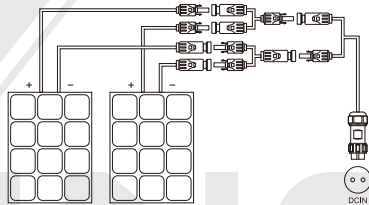

Ha négy 18V-os napelemet használ, először két napelemet csatlakoztatjon egy sorozatban, hogy 36V-ot kapjon, majd az MC4 napelemes töltőkábellel párhuzamosan csatlakoztasson két fotovoltaikus mezőt a DC IN eszközzel párhuzamosan.

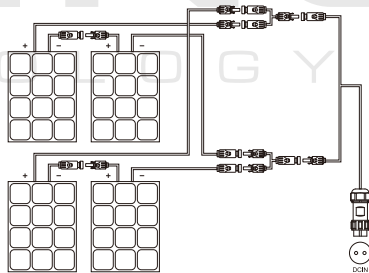

Törőáramú töltés

Ac töltési bemenet CC / CC mód, 100-240V AC bemenet, akkumulátor töltőáram 7. 5A max. 210-220W. Körülbelül 6 órát vesz igénybe a teljes feltöltés ezzel a töltési móddal.



Töltés a járműből

A jármű töltési bemenete max. 12V 10A. Ez a töltési mód nem 24V-os járműáramkörre szolgál.

Az X-1000 generátor teljes feltöltése körülbelül 9 órát vesz igénybe. (Töltse fel a generátort a járműből, amíg a motor jár, különben a jármű akkumulátora károsodhat)



GYIK

1. Milyen típusú akkumulátort használnak a VIKING X-1000-hez? Mennyi az akkumulátor üzemideje?

Az X-1000 NMC akkumulátort (lítium-nikkel-mangán kobalt-oxid (LiNiMnCoO₂) — NMC, 1C töltéssel / 3Ckisütéssel, elektromos járművekhez használ. Az akkumulátornak van egy perce. 2000 ciklus 1C töltéssel/kisütéssel a teljes kapacitás 80%-ához.

2. Feltölthetem és lebocsáthatom egyszerre?

Igen, támogatja a "PASS-THROUGH" funkciót. Lehetőség van a generátor töltésére és más eszközök töltésére mind a váltakóáramú, mind az egyenáramú feszültségek töltésére.

3. Mennyi ideig tart az X-1000 napelemes feltöltése?

[Ez számos körülménytől függ, mint például az időjárás, a napelemek teljesítménye, a napsugarak becsapódási szöge stb. Optimális napsugárzási körülmények között, ha 2 * 80Wteljesítményű napelemet használ, a töltési idő körülbelül 7-8 óra lesz. Ha 4 * 120Wteljesítményű solpanelt használ, a töltési idő körülbelül 3-4 óra lesz.

4. Feltölthetem-e egyszerre a VIKING X-1000-et napelemes és hatóáramú töltéssel?

Igen, az X-1000 egyidejű töltéséhez napelemes és ékezetes töltést is használhat. A készülék károsodásának elkerülése érdekében azonban a teljes megengedett bemenet legfeljebb 560W!

MŰSZAKI ADATOK

Akkumulátor kapacitása	1010Wh (25.9V 39Ah)
Akkumulátor típusa	Li-ion NMC polimer
Ciklusélet	>2000 ciklus [®] 1C és a kezdeti kapacitás 80%-a
Kimeneti portok	
Tékos kimenet	220-240V 50Hz 1000W, túlfeszültség 2000W
Cigarettafeltöltő kimenete	12V 10A max.
DC kimenet 1&2 (5,5*2,1 mm JACKcsatlakozó)	12V 7A max.
DC kimenet 3&4 (5,5*2,5 mm JACKcsatlakozó)	12V 10A max.
USB-C PD3.0	5-9-12-15V3A, 20V 5A, max. 100W
USB-A QC3.0	5V3A, 9V2A, 12V 1.5A, 18W x2
LED lámpa	3W SOS módban
Bemeneti portok	
DC IN (dvpin csatlakozó)	12-70V 12A 352.8W max.
AC	100-240V 210W
Általános	
Üzemi hőmérséklet	-20°C-40°C
Feltöltési hőmérséklet	0°C-40°C
Tárolási hőmérséklet	0°C-40°C
Ahűtés típusa	legyező
Hmotness	11,5 kg
dimenzió	475*406*120mm
Eszköz/akkumulátor hirtetésből	2 év / 6 hónap

Napelem VIKING X80

Maximális teljesítmény:	80W (4x20W)
Max. Maximális tápfeszültség:	19.8V
Max. Jelenlegi:	4.04A
Sejthatékonyság:	>23%
Ellenállás::	IP65

GARANCIA RENDELKEZÉSEK ÉS EGYÉB NYILATKOZATOK

Garanciális feltételek

1. Az általános jótállási idő a termék vevő részére történő értékesítésétől számított 24 hónap. A garancia kiterjed a gyártási hibákra és az eltávolításukkal kapcsolatos munkára.
2. A jótállási idő meghosszabbodik azzal az időszakkal, amely alatt az árut javították. Az áruk másik darabra (típusra) történő cseréje esetén a jótállási idő meghosszabbodik azzal az időszakkal, amely alatt az áru a panaszételi eljárásban volt.
3. A vevő köteles az igényelt árut a lehető leghamarabb az eladó telephelyének címére szállítani.

Jótállási idő

Az áru áhításának időtartama 24hónap.

A garancia akkor kezdődik, amikor a vevő a dolgot megkapta.

A szavatossági feltételek korlátozása

A garancia nem terjed ki azokra a hibákra, amelyek az akkumulátorgenerátor vagy -akkumulátor elégtelen gondozásából és karbantartásából, az akkumulátor generátorának vagy akkumulátorának túlterheléséből, a berendezés felületének károsodásából vagy külső környezeti hatásokból, például sóból, kavicsból, ipari füstből stb. eredő korrózióból, valamint a nem megfelelő eszközökkel történő nem megfelelő tisztításból erednek.

A fokozott kopásnak kitett alkatrészekre vonatkozó garanciát a normál élettartam korlátozza, és annak túllépése után ezek az alkatrészek nem tartoznak a jótállás hatálya alá. USB portok, csatlakozók stb.)

Az akkumulátorra és a töltőre az akkumulátorgarancia szerint jótállási idő vonatkozik (lásd az akkumulátorokról szóló cikket).

Kizárások a garanciális feltételekből

A jogszabályban előírt garancia nem vonatkozik az ellopott, módosított, nem megfelelő használattal vagy balesettel, vízzel érintkezéssel, sérüléssel, árvízzel okozott termékre. Továbbá a garancia nem terjed ki a terméknek azonkívül történő használatára, amelyre a termék gyártották, és amelyre ajánlott, valamint a használati útmutatóban és/vagy a gyártói előírásokban foglaltakra.

Továbbá a garancia nem terjed ki a termékkel való indokolatlan beavatkozásból eredő károokra.

Ez az eszköz megfelel az FCC szabályok 15. szakaszának. A működésre a következő két feltétel vonatkozik:

(1) az eszköz nem okoz káros interferenciát. (2) a készüléknek el kell fogadnia minden kapott interferenciát, beleértve azokat is, amelyek a készülék nem kívánt működését okozhatják.

A terméket vagy az akkumulátorokat élettartamuk végén ne dobjuk ki válogatlan kommunális hulladékként, használjon külön, az arra kijelölt hulladékgyűjtőt. A veszélyes hulladék külön gyűjtése és szakszerű kezelése, adott esetben újrahasznosítása hozzájárul a kidobott termék környezetre gyakorolt hatásának minimalizálásához és az egészséges élet körülményeinek fenntartásához. A termék újrahasznosításával kapcsolatos részletes információért vegye fel a kapcsolatot a helyi önkormányzattal, a háztartási hulladékkezelő szervvel vagy azzal az üzlettel, ahol a terméket vásárolta.

termék információ, használati utasítás
products informations, user manual
CZ/SK/EN/HU/DE



MADE IN CHINA

A VIKING márkanév terjesztését biztosító cég: BONA SPES s.r.o., Řepčín 250, Olomouc 77900,
IČO: 03476774, DIČ: CZ03476774, tel: +420 777 109 009
www.best-power.cz, email: info@best-power.cz

VIKING X-1000

DE

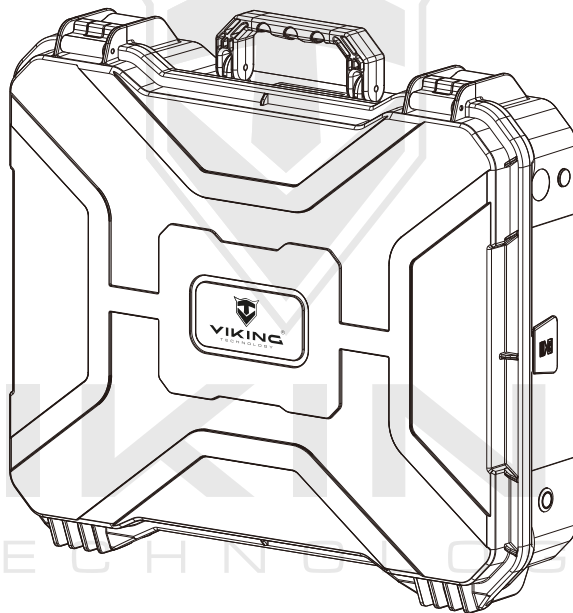

Vielen Dank, dass Sie sich für ein VIKING-Produkt entschieden haben.
Lesen Sie vor dem ersten Gebrauch alle Anweisungen und Warnungen in
diesem Handbuch sorgfältig durch.

OBSAH

Sicherheitshinweise.....	02-03
Packungsinhalt.....	04
Produktbeschreibung.....	04-05
Anzeige	06
Laden vom Gerät	06
Laden des Geräts	06-08
Häufig gestellte Fragen	08
Technische Spezifikationen	09
Gewährleistungsbestimmungen und andere Erklärungen....	10



VIKING
TECHNOLOGY

Sicherheitshinweise











Gefahr

Die Nichteinhaltung kann höchstwahrscheinlich zu schweren Verletzungen oder zum Tod führen.

- Das Gerät oder die Batterie nicht abschrecken, modifizieren oder modifizieren.
 - Stellen Sie das Gerät nicht in der Nähe eines Feuers oder einer hohen Wärmequelle auf. Von direkter Sonneneinstrahlung fernhalten.
 - Verwenden oder lagern Sie das Gerät nie, wenn bei Der Verwendung oder Aufladen Kontakt mit Wasser auftreten kann. Verwenden oder speichern Sie das Gerät z.B. im Badezimmer, oder in einem Raum mit hoher Luftfeuchtigkeit, oder im Regen, etc.
 - Verwenden Sie die Steckdose nur, um externe Geräte mit Strom zu versorgen. Unter keinen Umständen sollten Sie jemals die AC-Ausgang aus dem Batteriegenerator an die Stromversorgung der Fledermaus. Generator-Buchse anschließen. Irreversible Schäden treten außerhalb der Garantiereparatur auf,
 - BERÜHREN SIE NICHT DAS Gerät oder die X-1000 Ein- und Ausgangsanschlüsse, wenn Ihre Hände nass sind.
 - Verbinden Oder RESUSTHE ANY METAL OBJECTS OF THE X-1000 Eingangs- und Ausgangsanschlüsse, ESPECIALLY an den AC-Ausgang des Wechselstroms.
 - Wenn die Flüssigkeit aus der Batterie des Geräts nicht ganz in Ihren Augen ist, RINSE es mit lauwarmem Wasser und suchen Sie sofort einen Arzt auf!
 - Entsorgen Sie das Gerät nicht zusammen mit Haushaltsabfällen.
 - Verwenden Sie keine ungeeigneten Stromkabel.
 - Verwenden Sie das Gerät nicht über der angegebenen Eingangs- und Ausgangsspannung.
 - Verwenden Sie das Gerät nicht, wenn es nicht richtig funktioniert.
 - Bewegen Sie das Gerät nicht beim Laden oder Verwenden.
 - Wenn Sie Schäden am Gerät bemerken, beenden Sie die sofortige Verwendung und wenden Sie sich an ein Servicecenter.
 - Verwenden Sie das Gerät nur in sauberen und trockenen Umgebungen. Nicht in staubigen und nassen Umgebungen verwenden oder lagern.
 - Überprüfen Sie das Gerät vor jeder Verwendung. Verwenden Sie das Gerät nicht, wenn es beschädigt oder anderweitig defekt ist.
 - Verwenden Sie das Gerät nicht, wenn das Netzkabel beschädigt oder defekt ist.
 - HALTEN SIE DAS GERÄT A-REACH VON KINDERN! Es erlaubt Kindern nicht, das Netzteil zu nutzen.
 - Bewahren Sie dieses Produkt area-of-the-reach of pets auf.
 - Verwenden oder lagern Sie das Gerät nicht in einem Hochtemperaturbereich oder einer Umgebung.
 - Wenn Flüssigkeit aus dem Inneren des Geräts auf Ihre Kleidung oder Haut gelangt, waschen Sie den betroffenen Bereich sofort mit Wasser.
 - Ziehen Sie im Falle eines Gewitters das Netzkabel von der Steckdose ab und laden Sie das Gerät nicht weiter auf.
 - Laden Sie das Gerät nicht mit Stromsystemen auf, die außerhalb der 100-240V betrieben werden.
 - Verwenden Sie dieses Gerät nicht für andere als die angegebenen Zwecke.
 - Wenn Rost, Odors, Überhitzung oder andere ungewöhnliche Umstände am Gerät beobachtet werden, beenden Sie die Verwendung des Geräts sofort und wenden Sie sich an den Händler oder das Servicecenter des Lieferanten.
 - Das Gerät erfüllt alle gesetzlichen Anforderungen für den Transport gefährlicher Güter.
 - Stellen Sie beim Transport mit dem Kraftfahrzeug sicher, dass das Gerät ordnungsgemäß gesichert ist.
 - Bieten, verwenden und lagern Sie das Gerät nur bei Umgebungstemperatur gemäß den Produktspezifikationen.
 - Schalten Sie das Gerät sofort aus, wenn es versehentlich abgefallen ist oder hohen Vibrationen ausgesetzt war.
 - Lesen Sie die Anweisungen für die elektrischen Geräte, die Sie an das Netzteil anschließen möchten, sorgfältig durch.
 - Stellen Sie vor dem Herstellen einer Verbindung sicher, dass das Gerät, das Sie verbinden, ausgeschaltet ist.
 - Verwenden Sie den X-1000, um nur Geräte mit Strom zu versorgen, die den technischen Spezifikationen des X-1000 entsprechen
- Die Nichtbeachtung dieser Warnungen kann zu schweren Verletzungen oder zum Tod führen.
Dieser Batteriegenerator ist für die Stromversorgung von Geräten der Schutzklasse II (doppelte Isolierung) ausgelegt.
Die Nichtbeachtung dieser Warnungen kann zu Personen- oder Sachschäden führen.

Warnung

	Nur bei bestimmten Temperaturen verwenden.
	Vermeiden Sie schwere Schäden und Wasser.
	Verlust der gesetzlichen Garantie, wenn das Gerät undiszipliniert ist oder das Gerät in irgendeiner Weise stört.
	Vermeiden Sie den Kontakt mit Wasser.
	Werfen Sie das Gerät nicht in normalen Abfall. Die Liquidation erfolgt durch ein professionelles Unternehmen.
	Verwenden Sie immer Original/zertifizierte Ladekabel..
	Um die Akkulaufzeit zu verlängern und aufrechtzuerhalten, verwenden und laden Sie das Gerät mindestens einmal alle 4 Monate auf.
	Dieses Gerät ist im Flugzeug nicht erlaubt.

Garantieverlust

Wir haften nicht für Schäden, die durch natürliche Elemente, unsachgemäße Verwendung von Geräten außerhalb der empfohlenen Anweisungen und Spezifikationen, versehentliche Benutzerschäden, Überschwemmungen und Schäden an der Ausrüstung in Kontakt mit Wasser, etc. verursacht werden.

Vorsätzlicher Missbrauch des Produkts in anderer Weise als die empfohlene Gebrauchsanweisung entkräften sofort die Garantie.

Versuchen Sie im Falle einer Fehlfunktion nicht, einen Teil dieses Produkts selbst zu reparieren.

Bei Garantie- und Nicht-Garantiereparaturen wenden Sie sich bitte an den Händler oder das Servicecenter.

Jede unsachgemäße Verwendung des Geräts, die nicht für dieses Produkt zugelassen ist, hat die gesetzliche Garantie ungültig gemacht.

Verwenden:

Der VIKING X-1000 ist als tragbarer Batteriegenerator für andere elektrische Geräte konzipiert. Je für die Stromversorgung von Geräten mit einer maximalen Leistung von 1000 W oder weniger bestimmt.

Es ist nicht für den Einsatz mit Hochleistungsgeräten über 1000 W bestimmt!

FC, ROHS

Dieses Gerät entspricht Teil 15 der FCC-Regeln. Der Betrieb unterliegt den folgenden beiden Bedingungen:

- (1) Dieses Gerät darf keine schädlichen Störungen verursachen;
- (2) Dieses Gerät muss empfangene Störungen akzeptieren, einschließlich Interferenzen, die einen unerwünschten Betrieb verursachen können.

Eine Währung, die nicht ausdrücklich von der Compliance-Partei genehmigt wurde, kann dem Benutzer die Erlaubnis zum Betrieb des Geräts entziehen.

Packungsinhalt

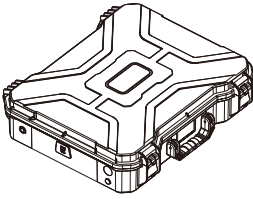

VIKING X-1000



MC4 Solar
Ladekabel



Auto
Zigarettenladegerät



AC-Ladekabel

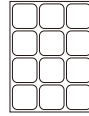

VIKING X80
Solarpanel



Bedienanleitung

Produktbeschreibung

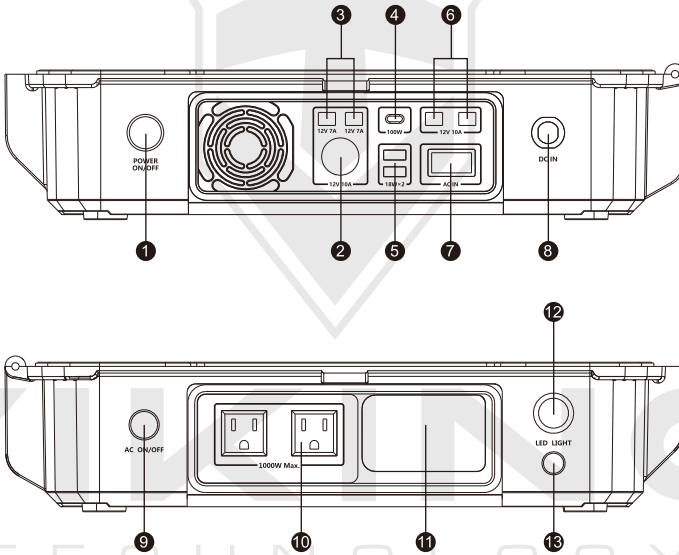

- | | |
|--|--|
| <ul style="list-style-type: none"> 1. EIN /AUSSchalter-Taste 2. Outlet Zigarettenanzünder: DC 12V 10A 3. Jack 5 Onektor Ausgang 5.5*2. 1mm: 2x 12V 7A 4. USB-C PD3.0 Ausgang: 100W 5. USB-A QC3.0 Ausgang: 2x 18W 6. Jack 5 Ausgang 5.5*2. 5mm: 2x 12V 10A 7. Ac 100 - 240V 210W AC-Eingang | <ul style="list-style-type: none"> 8. Eingang zweipolige Buchse für Solar / Auto aufladen MPPT 12-70V 12A 352.8W Max. Eingang 9. Wechselschalter 230V EIN/AUS 10. AC-Ausgang 230V 50Hz 1000W Max. 11. Ladekabelraum 12. 3W LED-Licht 13. LED-Lichtschalter |
|--|--|

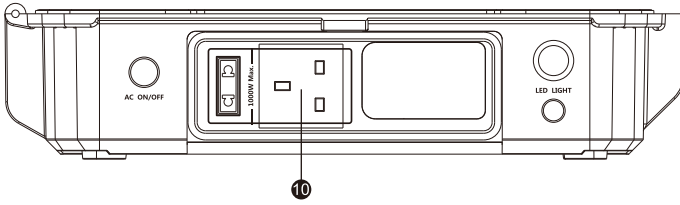

240V 50Hz 1000W AC output

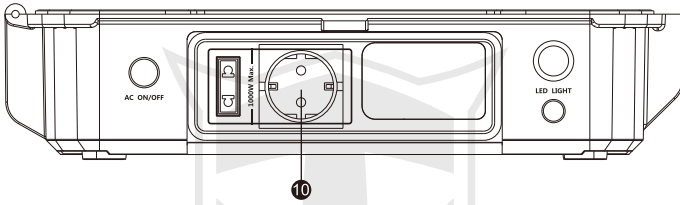

230V 50Hz 1000W AC output

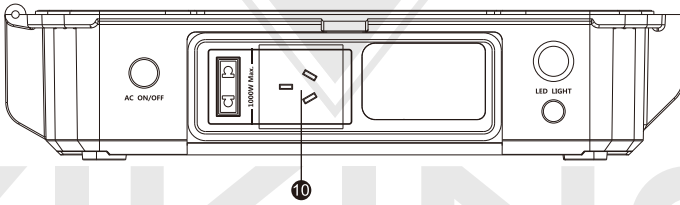

240V 50Hz 1000W AC output

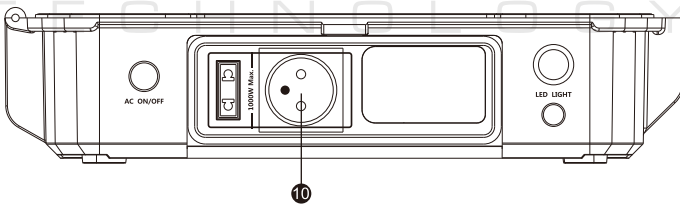

230V 50Hz 1000W AC output

Anzeige

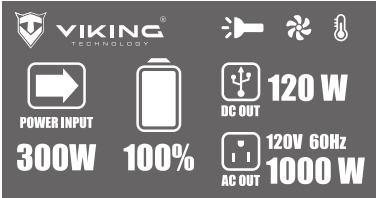

Nach Dem Drücken des Haupt-Netzschalters (1) schaltet sich der TFT-Bildschirm ein. Auf dem Bildschirm können Sie die Batteriekapazität, Leistung, DC-Ausgang, Wechselspannung, Frequenz, Ausgang, Innentemperatur, Lüfter und LED-Lichtstatus und überprüfen.

Laden vom Gerät

Laden Sie das Gerät vor der ersten Verwendung zu 100% auf.

DC-Ausgang

Drücken Sie die Haupt-Ein-/Aus-Taste, um dc-Ausgänge einzuschalten. Bitte stellen Sie sicher, dass der gesamte DC-Verbrauch weniger als 120 W beträgt. Wenn die Verbrauchssumme für alle angeschlossenen Geräte größer als 120W ist, schaltet sich das Gerät automatisch herunter und der Batteriegenerator muss neu gestartet werden.



AC-AUSGANG

Wenn das Hauptnetzteil eingeschaltet ist (1), drücken Sie die AC-Taste ON/OFF (9). Bitte stellen Sie sicher, dass der Gesamtac-Verbrauch weniger als 1000 W beträgt. Wenn der Stromverbrauch für alle angeschlossenen Geräte größer als 1000W ist, schaltet sich das Gerät automatisch herunter und der Batteriegenerator muss neu gestartet werden.



LED-Taschenlampe

Drücken Sie die LED-Lichttaste (13), um die 3W-LED-Leuchte nur einzuschalten, wenn die Hauptstromversorgung eingeschaltet ist. Die zweite Presse schaltet das Licht in den SOS-Modus. Wenn Sie zum dritten Mal die Taste drücken, wird das Licht ausgeschaltet.

Laden des Geräts

Laden Sie diesen Generator auf 100% seiner Kapazität, bevor Sie ihn verwenden, oder planen Sie, den VIKING X-1000 für einen längeren Zeitraum zu verwenden. Wenn das Display weniger als 20 % anzeigt, schließen Sie es so schnell wie möglich an eine Stromquelle wie eine Netzsteckdose oder ein Solarpanel an. Viking X-1000 kann auf viele Arten aufgeladen werden: Solare Aufladung

Der Solarladeeingang ist MPPT 12-70V 12A. Die maximale Ladeleistung beträgt 352.8W. Überschreiten Sie es nicht. Bei Überschreitung der zulässigen Ladeleistung wird der VIKING X-1000 unwiderruflich beschädigt und unterliegt nicht der Garantiereparatur.

Wenn Sie ein 18V- oder 36V-Solarpanel verwenden, schließen Sie das Solarpanel einfach über das mitgelieferte MC4-Solarladekabel an das DC IN-Gerät an.

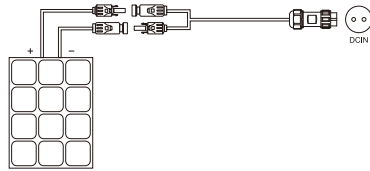

Wenn Sie zwei 18V-Solarmodule verwenden, schließen Sie zuerst die Solarmodule in Serie an und schließen Sie das Gerät dann über das MC4-Solarladekabel an das DC IN-Gerät an.

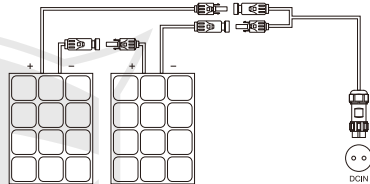

Wenn Sie zwei 36V-Solarmodule verwenden, schließen Sie die Solarmodule parallel an und schließen Sie sie dann über das MC4-Solarladekabel an das DC IN-Gerät an.

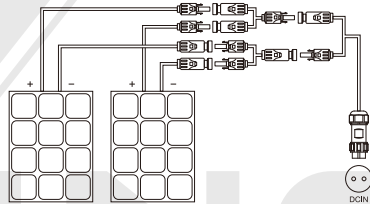

Wenn Sie vier 18V-Solarmodule verwenden, schließen Sie zunächst zwei Solarmodule in einer Serie an, um 36V zu erhalten, und verbinden Sie dann zwei Photovoltaikfelder parallel mit dem DC IN-Gerät über das MC4-Solarladekabel.

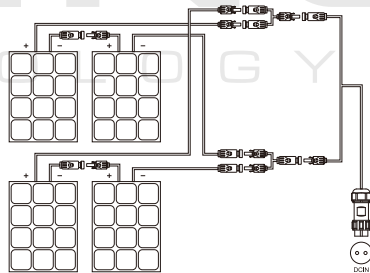

AC-Ladevorgang

Ac-Ladeeingang ist CC / CC-Modus, 100-240V AC-Eingang, Batterie-Ladestrom ist 7. 5A max. 210-220W. Es dauert etwa 6 Stunden, um mit diesem Lademodus vollständig aufzuladen.



Laden aus dem Fahrzeug

Der Ladeeingang zum Laden aus dem Fahrzeug ist max. 12V 10A. Diese Auflademethode ist nicht für 24V Fahrzeugschaltungen vorgesehen.

Es dauert etwa 9 Stunden, um den X-1000 Generator vollständig aufzuladen. (Laden Sie den Generator aus dem Fahrzeug auf, wenn der Motor läuft, sonst kann die Fahrzeugbatterie beschädigt sein)

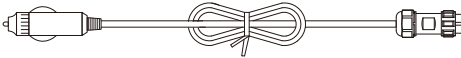

Häufig gestellte Fragen

1. Welche Art von Batterie wird für den VIKING X-1000 verwendet? Wie hoch ist die Akkulaufzeit?

Der X-1000 verwendet eine NMC Batterie (Lithium Nickel Mangan Kobaltoxid (LiNiMnCoO₂) – NMC, mit 1C Lade - 3C Entladung, für Elektrofahrzeuge verwendet. Die Batterie hat eine min. 2000 Zyklen bei 1C Auf-/Entladung bis zu 80% der Gesamtkapazität.

2. Kann ich es gleichzeitig aufladen und entladen?

Ja, es unterstützt die "PASS-THROUGH" Funktion. Es ist möglich, diesen Generator aufzuladen und zum Laden anderer Geräte für Wechselstrom- und DC-Spannungen zu verwenden.

3. Wie lange dauert es, die X-1000 mit einem Solarpanel aufzuladen?

Es hängt von vielen Bedingungen ab, wie Wetter, Leistung von Sonnenkollektoren, Einschlagswinkel der Sonnenstrahlen, etc. unter optimalen Sonnenbedingungen, wenn Sie ein Solarpanel mit einer Leistung von 2 * 120W verwenden, wird die Ladezeit etwa 7-8 Stunden betragen. Wenn Sie ein Sol-Panel mit einer Leistung von 4 * 80W verwenden, beträgt die Ladezeit ca. 3-4 Stunden.

4. Könnte ich den VIKING X-1000 gleichzeitig mit Solar- und Wechselstromladung aufladen?

Ja, Sie können auch Solar- und Wechselstromladung verwenden, um den X-1000 gleichzeitig aufzuladen. Die zulässige Gesamteingabe zur Vermeidung von Beschädigungen des Geräts beträgt jedoch maximal 560W!

TECHNISCHE SPEZIFIKATIONEN

Batteriekapazität	1010Wh (25,9V 39Ah)
Batterietyp	Li-ion NMC polymer
Zyklusleben	>2000 cykly® 1C až 80% počáteční kapacity
Ausgangsports	
AC-Ausgang	220-240V 50Hz 1000W, přepětí 2000W
Ausgang des Zigaretteladegeräts	12V 10A max.
DC-Ausgang 1&2 (5,5 * 2,1 mm JACK-Anschluss)	12V 7A max.
DC-Ausgang 3&4 (5,5 * 2,5 mm JACK-Anschluss)	12V 10A max.
USB-C PD3.0	5-9-12-15V3A, 20V 5A, 100W Max
USB-A QC3.0	5V3A, 9V2A, 12V 1.5A, 18W x2
LED-Licht	3W s režimem SOS
Eingangsanschlüsse	
DC IN(Dvopin-Anschluss)	12-70V 12A 352.8W Max.
Ac	100-240V 210W
Allgemein	
Betriebstemperatur	-20°C-40°C
Ladetemperatur	0°C-40°C
Lagertemperatur	0°C-40°C
Art derKühlung	Ventilátor
Hmotness	11,5 kg
Dimension	475*406*120mm
VonGeräte-/Batterieanzeige	2 roky / 6 měsíců

Sonnenkollektor VIKING X80

Maximale Leistung:	80W (4x20W)
Max. Maximale Versorgungsspannung:	19.8V
Max. Aktuell:	4.04A
Effizienz der Zellen:	>23%
Widerstandsfähigkeit:	IP65

Gewährleistungsbestimmungen und andere Erklärungen

Garantiebedingungen1. Die allgemeine Gewährleistungsfrist beträgt 24 Monate ab dem Verkauf des Produkts an den Käufer. Die Garantie gilt für Herstellungsfehler und Arbeiten im Zusammenhang mit deren Beseitigung.2. Die Gewährleistungsfrist verlängert sich um den Zeitraum, in dem die Ware repariert wurde. Bei Ersatz von Waren durch ein anderes Stück (oder Typ) verlängert sich die Gewährleistungsfrist um die Frist, in der sich die Ware im Reklamationsverfahren befanden.3. Der Käufer ist verpflichtet, die beanspruchte Ware so schnell wie möglich an die Adresse des Verkäufers zu liefern.

Garantiezeit

Der Zeitraum, in dem die Ware beansprucht werden kann, beträgt 24 Monate.

Die Garantie beginnt zum Zeitpunkt des Erhalts der Sache durch den Käufer zulaufen.

Einschränkungen der Garantiebedingungen

Die Garantie gilt nicht für Mängel, die auf unzureichende Pflege und Wartung, Überlastung des Batteriegenerators oder Akkumulators, Schäden an der Oberfläche des Gerätes oder Korrosion im Zusammenhang mit äußeren Umwelteinflüssen, z. B. Salz, Kies, Industriedämpfe usw., sowie auf unsachgemäße Reinigung durch unsachgemäße Mittel zurückzuführen sind.

Die Garantie auf Verschleißversteigerungen ist durch ihre normale Lebensdauer eingeschränkt und nach Überschreitung sind diese Teile von der Garantie ausgeschlossen. USB-Anschlüsse, Anschlüsse usw.)

Batterie und Ladegerät unterliegen einer Garantiezeit gemäß der Batteriegarantie (siehe Artikel über Batterien).

Aussperrungen von Garantiebedingungen

Die gesetzliche Garantie gilt nicht für ein Produkt, das gestohlen, verändert, durch ungeeigneten Gebrauch oder Unfall beschädigt wurde, Schäden an n in Kontakt mit Wasser, Überschwemmungen. Darüber hinaus gilt die Garantie nicht für die Verwendung des Produkts, das nicht für das Produkt bestimmt ist und für das es empfohlen wird, sowie für diese Bedienungsanleitung und/oder die Herstellerspezifikationen.

Darüber hinaus deckt die Garantie keine Schäden ab, die durch irrsouer Eingriffe in das Produkt verursacht werden.

Dieses Gerät entspricht Teil 15 der FCC-Bestimmungen. Der Betrieb unterliegt zwei Bedingungen:

(1) Das Gerät verursacht keine schädlichen Störungen und (2) Das Gerät muss alle empfangenen Störungen akzeptieren, einschließlich Störungen, die einen unerwünschten Betrieb des Geräts verursachen können.

Entsorgen Sie das Produkt oder die Batterien nicht am Ende ihrer Nutzungsdauer als unsortierten Siedlungsabfall. Verwenden Sie separate Abfallsammelstellen. Indem Sie sicherstellen, dass dieses Produkt ordnungsgemäß entsorgt wird, tragen Sie dazu bei, mögliche negative Folgen für die Umwelt und die menschliche Gesundheit zu vermeiden, die andernfalls durch unangemessenen Umgang mit diesem Produkt verursacht werden könnten. Das Recycling von Materialien wird dazu beitragen, die natürlichen Ressourcen zu schonen. Weitere Informationen zum Recycling dieses Produkts erhalten Sie von ihrem örtlichen Stadtbüro, Ihrem Hausmüllentsorgungsdienst oder dem Geschäft, in dem Sie das Produkt gekauft haben.

Produktinformation, Benutzerhandbuch
products informations, user manual
CZ/SK/EN/DE/HU



MADE IN CHINA

Die Marke VIKING wird vertrieben vom Unternehmen: BONA SPES s.r.o., Řepčín 250, Olomouc 77900
ID-Nr.: 03476774,UID -Nr.,: CZ03476774,Tel: +420 777 109 009 www.best-power.cz, Email: info@best-power.cz

VIKING X-1000

FR

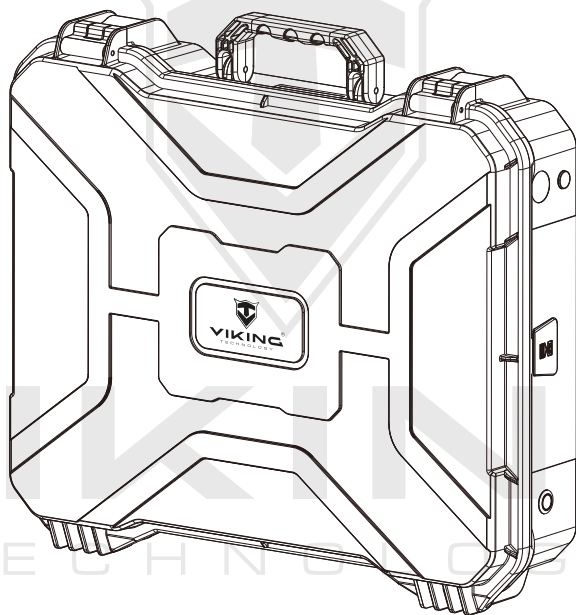

Merci d'avoir choisi un produit VIKING.
Lisez attentivement toutes les instructions et les avertissements de ce
manuel avant la première utilisation.

CONTENU

Consignes de sécurité.....	02-03
Contenu du colis.....	04
Description du produit.....	04-05
Affichage	06
Chargement à partir de l'appareil	06
Chargement l'appareil	06-08
Questions fréquemment posées	08
Spécifications techniques	09
Dispositions de garantie et autres déclarations.....	10



VIKING®
TECHNOLOGY

CONSIGNES DE SÉCURITÉ

Avertissement :

Le non-respect de cette consigne est susceptible d'entraîner des blessures graves ou la mort.











- Ne pas démonter et ne pas modifier l'appareil ou la batterie.
 - Ne pas placer l'appareil à proximité d'un feu ou d'une source de chaleur élevée. Ne pas exposer à la lumière directe du soleil.
 - NE JAMAIS UTILISER ou STOCKER l'appareil à un endroit où il pourrait entrer en contact avec de l'eau pendant son utilisation ou sa charge. Ne pas utiliser et ne pas stocker l'appareil, par exemple dans la salle de bain, dans un endroit très humide, sous la pluie, etc.
 - Utiliser la prise de sortie uniquement pour alimenter des appareils externes. En aucun cas, ne pas connecter la sortie CA du générateur de batterie à l'alimentation de la prise chauve-souris. Générateur. Des dommages irréversibles se produiront en dehors de la réparation sous garantie,
 - NE PAS toucher l'appareil ou les connecteurs d'entrée et de sortie du X-1000 avec des mains mouillées.
 - NE PAS connecter ou brancher d'objets métalliques dans les connecteurs d'entrée et de sortie du X-1000, SPÉCIALEMENT, dans la sortie CA de l'alimentation CA.
 - Si du liquide de la batterie de l'appareil entre en contact avec vos yeux, rincez-les à l'eau tiède et consultez immédiatement un médecin !
 - Ne pas jeter l'appareil avec les ordures ménagères.
 - Ne pas utiliser de cordons d'alimentation inadaptés.
 - Ne pas utiliser l'appareil au-dessus de la tension d'entrée et de sortie spécifiée.
 - Ne pas utiliser l'appareil s'il ne fonctionne pas correctement.
 - Ne pas déplacer l'appareil pendant le chargement ou l'utilisation.
 - Si vous constatez des dommages sur la machine, cessez immédiatement de l'utiliser et contactez un centre de service.
-
- N'utiliser l'appareil que dans un environnement propre et sec. Ne pas utiliser ni stocker dans des environnements poussiéreux et humides.
 - Vérifier l'appareil avant chaque utilisation. Ne pas utiliser l'appareil s'il est endommagé ou cassé.
 - Ne pas utiliser l'appareil si le cordon d'alimentation est endommagé ou cassé.
 - GARDER L'APPAREIL HORS DE LA PORTÉE DES ENFANTS! Ne pas permettre aux enfants d'utiliser l'alimentation électrique.
 - Garder ce produit hors de la portée des animaux domestiques.
 - Ne pas utiliser et ne pas stocker l'appareil dans un endroit ou un environnement chaud.
 - Si du liquide provenant de l'intérieur de l'appareil entre en contact avec vos vêtements ou votre peau, laver immédiatement la zone affectée avec de l'eau.
 - En cas d'orage, débrancher le cordon d'alimentation de la prise et ne pas recharger l'appareil.
 - Ne pas charger l'appareil via des systèmes d'alimentation fonctionnant en dehors de 100-240V.
 - Ne pas utiliser cet appareil à des fins autres que celles pour lesquelles il a été conçu.
-
- Si de la rouille, des odeurs étranges, une surchauffe ou d'autres circonstances anormales sont observées sur la machine, cesser immédiatement d'utiliser la machine et contacter le revendeur ou le centre de service du fournisseur.
 - L'appareil satisfait à toutes les exigences légales pour le transport de marchandises dangereuses.
 - Lors du transport en véhicule à moteur, assurez-vous que l'appareil est correctement fixé.
 - Charger, utiliser et stocker l'appareil uniquement à température ambiante conformément aux spécifications du produit.
 - Éteindre immédiatement l'appareil s'il est tombé accidentellement ou s'il a été soumis à de fortes vibrations.
 - Lire attentivement les instructions des appareils électriques pour les connecter à l'alimentation électrique.
 - Avant la connexion, s'assurer que l'appareil est éteint.
 - Utiliser le X-1000 pour alimenter uniquement les appareils qui répondent aux spécifications techniques du X-1000

Le non-respect de cette consigne est susceptible d'entraîner des blessures graves ou la mort.

Ce générateur de batterie est conçu pour alimenter des appareils de classe de protection II (double isolation).

ATTENTION

REMARQUER

	Utiliser uniquement à des températures spécifiées.
	Éviter dégâts importants et l'eau.
	Perte de la garantie légale si l'appareil est manipulé de manière incorrecte ou altéré de quelque manière que ce soit.
	Éviter le contact avec l'eau.
	Ne pas jeter l'appareil avec les ordures ménagères normales en fin de la vie. L'élimination sera assurée par une entreprise professionnelle.
	Utiliser en tout cas des câbles de charge d'origine / certifiés.
	Pour prolonger et maintenir la durée de vie de la batterie, utiliser et charger l'appareil au moins une fois tous les 4 mois.
	Cet appareil n'est pas autorisé à bord des avions.

Nous ne sommes pas responsables pour des dommages causés par des éléments naturels, une mauvaise utilisation de l'appareil en dehors des instructions et spécifications recommandées, des dommages accidentels à l'utilisateur, des inondations et des dommages à l'appareil en contact avec l'eau.

Une mauvaise utilisation intentionnelle du produit de quelque manière que ce soit au-delà des instructions recommandées annulera immédiatement votre garantie.

En cas de dysfonctionnement, ne pas essayer de réparer une pièce de ce produit. Le service de marque BONA SPES s.r.o est exclusivement destiné aux réparations sous garantie et hors garantie. En cas de dysfonctionnement/d'endommagement de l'appareil, contacter le revendeur ou le centre de service. Chaque utilisation non professionnelle de l'appareil autre que celle approuvée pour ce produit annule la garantie légale.

Utiliser:

Le modèle VIKING X-1000 est conçu comme un générateur de batterie portable conçu pour alimenter d'autres appareils électriques. appareil. Il est conçu pour alimenter des appareils d'une puissance maximale de 1000 W ou moins.

Non destiné à être utilisé avec des appareils haute puissance dépassant 1000 W!

FC, ROHS

Cet appareil est conforme à la partie 15 des règles de la FCC. Son fonctionnement est soumis aux deux conditions suivantes:

- (1) Cet appareil ne doit pas causer d'interférences nuisibles, et
- (2) Cet appareil doit accepter toute interférence reçue, y compris les interférences susceptibles de provoquer un fonctionnement indésirable.

Les changements non expressément approuvés par la partie responsable de la conformité peuvent annuler le droit de l'utilisateur à utiliser l'équipement.

CONTENU DU COLIS

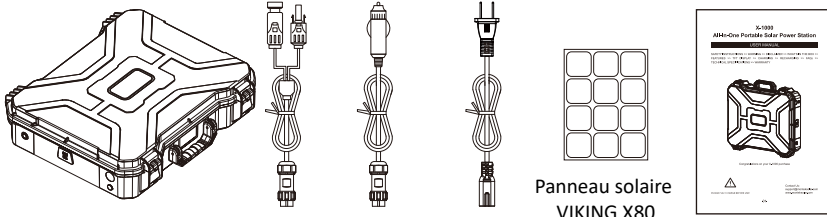

VIKING X-1000

Câble de charge
solaire MC4

Chargeur
de cigarettes
de voiture

Câble
de charge CA

Panneau solaire
VIKING X80

Fiche d'information
(CZ/SK/HU)

DESCRIPTION DU PRODUIT

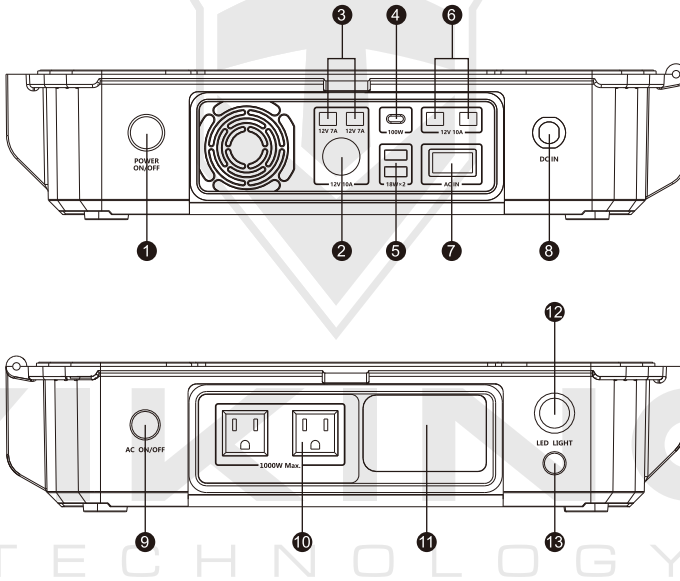

1. Interrupteur marche/arrêt
2. Prise allume-cigare: DC 12V 10A
3. Type de connecteur JACK 5.5 * 2.1mm: 2x 12V 7A
4. USB-C PD3.0: 100 W
5. USB-A QC3.0: 2 x 18 W
6. Connecteur JACK 5,5 * 2.5mm: 2x12V 10A
7. Entrée d'alimentation AC 100 - 240V 210W AC entrée

8. Prise à deux broches pour le chargement solaire / voiture MPPT 12-70V 12A 352.8W Max. contribution
9. Interrupteur de la prise secteur 230V ON / OFF
10. Sortie CA 230V 50Hz 1000W Max
11. Espace pour le câble de chargement
12. Lumière LED 3W
13. Interrupteur d'éclairage LED

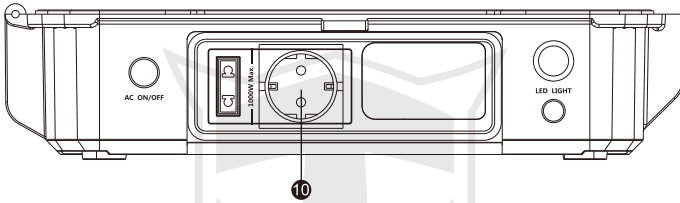

230V 50Hz 1000W AC output

VIKING[®]
TECHNOLOGY

AFFICHAGE

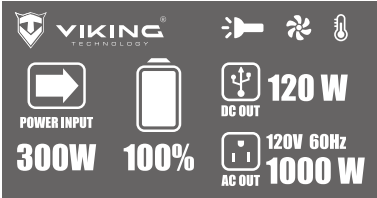

En appuyant sur le bouton d'alimentation principal (1), l'écran TFT s'allume. Sur l'écran, vous pouvez vérifier la capacité de la batterie, l'entrée d'alimentation, la sortie CC, la tension CA, la fréquence, le rendement, la température interne, le ventilateur de refroidissement et l'état de la lumière LED.

CHARGE À PARTIR DE L'APPAREIL

Avant de l'utiliser pour la première fois, charger l'appareil à 100%

SORTIE CC

Appuyer sur le bouton d'alimentation principal pour activer les sorties CC. S'assurer que la consommation totale d'énergie CC est inférieure à 120 W. Si la somme de la consommation électrique de tous les appareils connectés dépasse 120 W, l'appareil s'éteint automatiquement et le générateur de batterie doit être redémarré.



SORTIE CA

Si l'alimentation principale est activée (1), appuyer sur le bouton AC ON / OFF (9). S'assurer que la consommation totale d'énergie CA est inférieure à 1 000 W. Si la somme de la consommation d'énergie de tous les appareils connectés dépasse 1 000 W, l'appareil s'éteindra automatiquement et le générateur de batterie devra être redémarré.



lampe de poche LED

Appuyer sur le bouton d'éclairage LED (13) pour allumer le voyant LED 3W, uniquement lorsque l'alimentation principale est allumée. Une seconde pression fait passer la lumière en mode SOS. La troisième pression sur le bouton éteint la lumière.

CHARGER L'APPAREIL

Avant d'utiliser ou de prévoir de ne pas utiliser le VIKING X-1000 pendant une longue période, charger ce générateur à 100% de sa capacité. Si l'écran affiche moins de 20% de capacité, le connecter dès que possible à une source d'alimentation telle qu'une prise secteur ou un panneau solaire. Vous pouvez charger le VIKING X-1000 de plusieurs manières:

Charge solaire

L'entrée de charge solaire est MPPT 12-70V 12A. La puissance de charge maximale autorisée est de 352,8 W. Ne pas le traverser. Le dépassement de la puissance de charge autorisée causera des dommages irréversibles au VIKING X-1000, qui ne sont pas couverts par la réparation sous garantie.

Si vous utilisez un panneau solaire 18V ou 36V, connectez simplement le panneau solaire à l'appareil DC IN à l'aide du câble de charge solaire MC4 inclus.

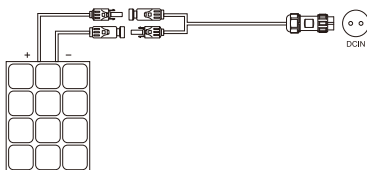

En cas d'utiliser deux panneaux solaires 18V, connecter d'abord les panneaux solaires en série, puis connecter l'appareil DC IN à l'aide du câble de charge solaire MC4.

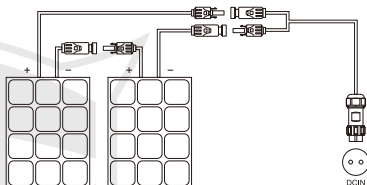

En cas d'utilisation deux panneaux solaires 36V, connecter les panneaux solaires en parallèle, puis connecter ces panneaux au dispositif DC IN à l'aide du câble de charge solaire MC4.

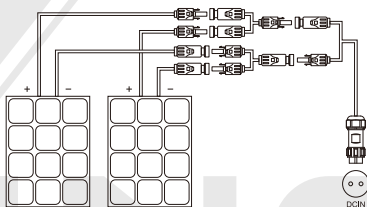

En cas d'utilisation quatre panneaux solaires 18V, connecter d'abord deux panneaux solaires en série pour obtenir 36V, puis connecter les deux panneaux photovoltaïques en parallèle avec le dispositif DC IN à l'aide du câble de charge solaire MC4.

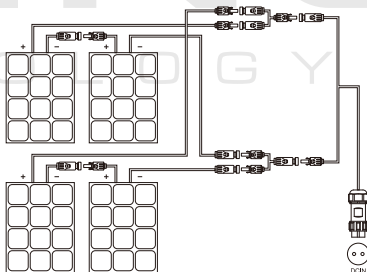

Charge CA

L'entrée de charge CA est en mode CC / CC, entrée 100-240 V CA, le courant de charge de la batterie est de 7,5 A max. 210-220 W. Il faut environ 6 heures pour charger complètement dans ce mode de charge.



Recharge depuis le véhicule

L'entrée de charge pour la charge depuis la voiture est de 12V 10A maximum. Cette méthode de charge n'est pas conçue pour les circuits de véhicule 24V.

Il faut environ 9 heures pour charger complètement le générateur X-1000. (Charger le générateur du véhicule pendant que le moteur tourne, sinon la batterie du véhicule pourrait être endommagée)

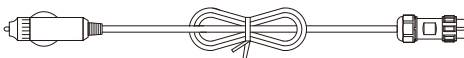

QUESTIONS FRÉQUEMMENT POSÉES

QUESTION : Quel type de batterie est utilisé pour le VIKING X-1000 ? Quelle est la durée de vie de la batterie?

RÉPONSE: Le X-1000 utilise une batterie NMC (Lithium Nickel Manganese Cobalt Oxide (LiNiMnCoO₂) - NMC, avec charge 1C / décharge 3C, utilisée pour les véhicules électriques. 80% de la capacité totale.

QUESTION: Puis-je le charger et le décharger en même temps?

REPONSE: Oui, il prend en charge la fonction "PASS-THROUGH". Il est possible de charger ce générateur et de l'utiliser pour charger d'autres appareils à la fois pour une tension de 230 V (CA) et de courant continu (CC).

QUESTION: Combien de temps faut-il pour charger le X-1000 avec un panneau solaire?

RÉPONSE: Cela dépend de nombreuses conditions, telles que la météo, la puissance des panneaux solaires, l'angle d'incidence des rayons du soleil, etc. Dans des conditions solaires optimales, si vous utilisez un panneau solaire d'une puissance de 2 * 80W, le temps de charge sera être d'environ 7 à 8 heures. Si vous utilisez sol. panneau avec une puissance de 4 * 120W, le temps de charge sera d'environ 3-4 heures.

QUESTION: Puis-je charger le VIKING X-1000 avec une charge solaire et une charge CA en même temps?

RÉPONSE : Oui, vous pouvez utiliser la charge solaire et la charge secteur en même temps pour charger le X-1000. Cependant, l'entrée totale autorisée pour éviter d'endommager l'appareil est de 560W maximum!

SPÉCIFICATIONS TECHNIQUES

Capacité de la batterie	1010Wh (25,9V 39Ah)
Type de batterie	Li-ion NMC polymer
Cycle de vie	>2000 cykly® 1C až 80% capacité initiale
Ports de sortie	
Sortie CA	220-240V 50Hz 1000W, surtension 2000W
Chargeur de cigarette de sortie	12V 10A max.
Sortie CC 1et2 (connecteur de type JACK 5.5*2.1mm)	12V 7A max.
Sortie CC 3et4 (connecteur de type JACK 5.5*2.1mm)	12V 10A max.
USB-C PD3.0	5-9-12-15V3A, 20V 5A, 100W Max
USB-A QC3.0	5V3A, 9V2A, 12V 1.5A, 18W x2
Lumière LED	3W avec mode SOS
Ports d'entrée	
DC IN (connecteur à deux broches)	12-70V 12A 352.8W Max.
CA	100-240V 210W
En général	
Température de fonctionnement	-20°C-40°C
Température de charge	0°C-40°C
Température de stockage	0°C-40°C
Type de refroidissement	ventilateur
Masse	11,5 kg
Dimension	475*406*120mm
Garantie appareil/batterie	2 années / 6 mois

Panneau solaire VIKING X80

Puissance maximale :	80W (4x20W)
Max. Tension d'alimentation maximale :	19.8V
Max. Actuel :	4.04A
Efficacité des cellules :	>23%
Résistance :	IP65

DISPOSITIONS DE GARANTIE ET AUTRES DÉCLARATIONS

1. La période de garantie générale est de 24 mois à compter de la vente du produit à l'acheteur. La garantie couvre les défauts de fabrication et les travaux liés à leur élimination.
2. La période de garantie est prolongée de la durée pendant laquelle les marchandises ont été réparées sous garantie. En cas d'échange de marchandises contre une autre pièce (ou type), la période de garantie est prolongée du temps pendant lequel les marchandises étaient dans la procédure de réclamation.
3. L'acheteur est tenu de livrer les marchandises réclamées à l'adresse des locaux du vendeur dans les plus brefs délais.

Période de garantie

La période pour laquelle les marchandises peuvent être réclamées est de 24 mois.
La garantie commence à courir lorsque l'acheteur prend en charge les marchandises.

Limitation des conditions de garantie

La garantie ne couvre pas les défauts causés par un soin et un entretien insuffisant, une surcharge du générateur de batterie ou de l'accumulateur, des dommages à la surface de l'appareil ou la corrosion liée à des influences environnementales externes, telles que le sel, le gravier, les fumées industrielles, etc. ainsi qu'un nettoyage inapproprié par des moyens inappropriés.

La garantie des pièces soumises à une usure accrue est limitée par leur durée de vie normale, et après les avoir dépassées, ces composants sont exclus de la garantie (par exemple, ports USB, connecteurs, etc.)

La batterie et le chargeur sont fournis avec une période de garantie selon la garantie de la batterie (voir l'article sur les batteries).

Exclusions des conditions de garantie

La garantie légale ne s'applique pas à un produit qui a été volé, modifié, endommagé par une mauvaise utilisation ou un accident, endommagé par contact avec l'eau, inondation. De plus, la garantie ne couvre aucune utilisation du produit autre que celle pour laquelle le produit a été fabriqué et qui sont recommandées dans ce manuel d'utilisation et/ou les spécifications du fabricant.

De plus, la garantie ne couvre pas les dommages causés par une intervention non professionnelle dans le produit.

Cet appareil est conforme à la partie 15 des règles FCC. Son fonctionnement est soumis aux deux conditions suivantes:

(1) cet appareil ne doit pas provoquer d'interférences nuisibles, et (2) cet appareil doit accepter toute interférence reçue, y compris les interférences pouvant provoquer un fonctionnement indésirable de l'appareil.

Ne pas jeter le produit ou les piles à la fin de leur vie avec les déchets municipaux non triés, utiliser des points de collecte des déchets séparés. En vous assurant que ce produit est éliminé correctement, vous contribuerez à éviter les conséquences négatives potentielles pour l'environnement et la santé humaine, qui pourraient autrement être causées par une manipulation inappropriée des déchets de ce produit. Le recyclage des matériaux aidera à conserver les ressources naturelles. Pour plus d'informations sur le recyclage de ce produit, veuillez contacter votre mairie, votre service d'élimination des déchets ménagers ou le magasin où vous avez acheté le produit.

informations sur le produit, mode d'emploi
products informations, user manual
CZ/SK/EN/HU/DE/FR



MADE IN CHINA

La marque VIKING est distribuée par l'entreprise: BONA SPES s.r.o., Řepčín 250,
Olomouc 77900 IČO: 03476774, DIČ: CZ03476774, tel: +420 777 109 009
www.best-power.cz, email: info@best-power.cz