



BOSCH



MFW25....

Mlýnek na maso

[cz]

Návod k použití

Použití podle určení

Pozorně si přečtěte tento návod k použití spotřebiče a odložte si jej k pozdějšímu nahlédnutí! Při případném předání spotřebiče další osobě nezapomeňte předat i tento návod k použití.

Při nedodržení těchto pokynů výrobce neodpovídá za případné škody vyplývající z použití spotřebiče.

Spotřebič je určený pouze k použití v domácnosti. Používejte tento spotřebič jen na takové množství, které je obvyklé při použití v domácnosti.

Spotřebič a příslušenství jsou vhodné k následujícímu použití (podle modelu):

Mlýnek na maso: ke krájení a mixování syrového či vařeného masa, slaniny, drůbeže a ryb.

Hubice na plnění klobás: k výrobě klobás či sekané.

Krouhací nástavec: ke krouhání, strouhání a krájení potravin.

Lis na citrusy: k vymačkání šťávy z citrusů.

Mlýnek na zrnka: vhodný k mletí všech typů zrn (kromě kukuřice), jako jsou například maková semínka, lněná semínka, sezamová semínka, pohanka a také bylinky, koření a káva.

Lis na ovoce: vhodný k odšťavňování ovoce, jako jsou například maliny, rybíz, jahody, angrešt či hroznové víno a rajčata.

Potraviny, které mají být zpracovány, nesmí obsahovat žádné tvrdé komponenty (např. kosti). Spotřebič nelze použít ke

zpracování jiných substancí nebo předmětů. Jiné použití je možné pouze za použití příslušenství schváleného výrobcem.

Používejte pouze originální příslušenství dodané s vaším spotřebičem. Příslušenství nebo plátkovací či krouhací kotouče nikdy nepoužívejte na jiných spotřebičích. Pro příslušné součásti používejte pouze odpovídající příslušenství.

Používejte tento spotřebič pouze uvnitř, při pokojové teplotě a v nadmořské výšce nižší než 2000 m. Spotřebič se nesmí nacházet v bezprostřední blízkosti horkých ploch, např. varných desek. Pracovní povrch musí být snadno přístupný, odolný proti vlhkosti, pevný, hladký, suchý a dostatečně prostorný k tomu, aby zabránil škodě způsobené rozstříkáváním mixovaných surovin. Tento spotřebič smí používat osoby se sníženými tělesnými, sensorickými nebo duševními schopnostmi a nedostatkem zkušeností pouze pod dohledem patřičné osoby či po zaškolení v oblasti bezpečného používání. Udržujte děti mimo dosah spotřebiče a síťového kabelu a nenechávejte je spotřebič provozovat. Děti si se spotřebičem nesmí hrát. Čištění a uživatelskou údržbu nesmí provádět děti.

Bezpečnostní pokyny

⚠ Nebezpečí požáru a úrazu elektrickým proudem

Spotřebič připojujte a uvádějte do provozu jen podle údajů uvedených na typovém štítku. Nepoužívejte spotřebič ani síťový kabel, pokud vykazují známky poškození. Aby nedošlo k případnému ohrožení na zdraví, opravy spotřebiče jako např. výměnu síťového kabelu smí provádět pouze vyškolený personál našeho zákaznického centra. Nepřipojujte spotřebič k zásuvkám s časovým spínačem nebo dálkovým ovládáním. Spotřebič mějte během provozu neustále pod dozorem. Doporučujeme vám nenechávat spotřebič zapnutý po dobu delší, než je nezbytné ke zpracování přísad.

Síťový kabel nesmí přijít do kontaktu s horkým povrchem nebo vést přes ostré hrany. Nikdy neponořujte základní jednotku do tekutiny a nečistěte ji v myčce nádobí. Nepoužívejte k čištění spotřebiče parní čističe. Neberte spotřebič do mokrých rukou a nenechávejte jej běžet naprázdno. Po každém použití, kdykoliv je spotřebič ponechán bez dozoru, před každou montáží či demontáží spotřebiče, před jeho čištěním a v případě poruchy musí být vždy spotřebič odpojen od elektrické sítě.

⚠ Nebezpečí úrazu

Neprodleně po použití spotřebiče vyčkejte, až se zcela zastaví. Před výměnou příslušenství nebo před kontaktem s jeho pohyblivými se díly spotřebič vždy vypněte a odpojte od elektrické sítě. Nedotýkejte se ostrých čepelí nebo ostrých okrajů krouhacích nebo plátkovacích kotoučů. Rotujících částí se nedotýkejte rukama. Do plicního otvoru nikdy nestrkejte prsty. Potraviny určené ke zpracování nikdy do otvoru nevkládejte holýma rukama. Potraviny stlačujte dovnitř pouze pomocí pěchovačů! Nikdy nečistěte ostré čepele nebo ostré okraje krouhacích nebo plátkovacích kotoučů holýma rukama. Omyjte je kartáčkem.

⚠ Varování! Nebezpečí poškození spotřebiče

Zkontrolujte, zda v plicním otvoru nebo v nástavcích nejsou cizí tělesa. Nestrkejte do plicního otvoru žádné předměty (např. nože, lžíce). Ponechte spotřebič v provozu bez přestávky maximálně po dobu 10 minut. Poté jej vypněte a ponechte zchladnout na pokojovou teplotu.

⚠ Důležité!

Po každém použití, nebo pokud nebyl delší dobu používán, spotřebič důkladně omyjte. → „*Péče a denní čištění*“ viz strana 11

Gratulujeme vám k zakoupení vašeho nového spotřebiče značky Bosch.

Na následujícím stránkách tohoto návodu k použití naleznete užitečné pokyny pro bezpečné používání vašeho spotřebiče. Pozorně si tento návod k použití přečtete a dodržujte veškeré pokyny. Díky nim budete moci spotřebič dlouho používat a výsledky vaší práce potvrdí správnost vašeho rozhodnutí k zakoupení tohoto spotřebiče. Tento návod k použití si uschovejte pro další použití, případně pro příštího majitele. Další informace o našich výrobcích naleznete na našich webových stránkách.

Obsah

Použití podle určení	3
Bezpečnostní pokyny	4
Přehled	5
Před prvním použitím vašeho spotřebiče.....	6
Ovládací tlačítka a displej	7
Ochrana před přehřátím	7
Základní jednotka	8
Základní nástavec	8
Krouhací nástavec	8
Lis na citrusy	9
Péče a denní čištění	11
Recepty	12
Tipy	13
Likvidace	13
Záruka	13
Náhradní díly a příslušenství	14
Co dělat v případě poruchy?	15

Přehled

→ Obrázek **A**

1 Základní jednotka

- a Pohon pro příslušenství
- b Tlačítko I nebo O/I
- c Uvolňovací tlačítko
- d Síťový kabel

2 Základní nástavec

- a Plášť spotřebiče
- b Plnicí otvor
- c Zásobník
- d Péchovadlo
- e Víko
- f Šnekový převod s míchací lopatkou
- g Závitový kroužek

3 Mlýnek na maso

- a Nůž
- b Děrovaný střední kotouč (3,8 mm)
- c Děrovaný hrubý kotouč (8 mm)*

4 Plnicí kroužek na klobásy *

- a Těsnicí kroužek
- b Hubice na plnění klobás

5 Nástavec Kebbe*

- a Kuželovitý kroužek
- b Hubice Kebbe

6 Krouhací nástavec*

- a Plášť
- b Plnicí otvor
- c Péchovadlo
- d Plátkovací kotouč
- e Krouhací kotouč, jemný
- f Strouhací nástavec

7 Nástavec k lisu na ovoce*

Použijte plnicí misku a pýchovadlo ze základní jednotky.

- a Plášť
- b Plnicí otvor
- c Šnekový převod s těsnicím kroužkem
- d Filtrační sítko: jemné (1) a hrubé (2)
- e Držák filtru s těsnicím kroužkem
- f Závitový kroužek
- g Výpustní trychtýř
- h Hubice na dřevě (nastavitelná)
- i Háček na vyjmutí filtračního kroužku
- j Čisticí kartáč

* podle modelu

Tento návod k použití se vztahuje k různým modelům spotřebiče. Na stránkách s obrázky naleznete jejich přehled. → **Obrázek P**

Náhradní díly nebo další příslušenství je možné dokoupit v zákaznickém servise nebo na adrese www.bosch-home.com/cz. → „Náhradní díly a příslušenství“ viz strana 14

Před prvním použitím vašeho spotřebiče

Před prvním použitím vašeho nového spotřebiče jej musíte vyjmout z obalového materiálu, omýt a zkontrolovat.

Pozor!

Nikdy nepoužívejte spotřebič, který je poškozen!

- Vyjměte základní jednotku a veškeré příslušenství z obalového materiálu.
- Sejměte veškerý obalový materiál.
- Demontujte veškeré části příslušenství. Proveďte demontáž ve zpětném pořadí, jak je popsáno v kapitole „Příprava“.
- Zkontrolujte úplnost všech součástí. → **Obrázek A**
- Zjistěte, zda nejsou žádné části poškozeny.
- Před prvním použitím všechny součásti spotřebiče omyjte a osušte. → „Péče a denní čištění“ viz strana 11

Ovládací tlačítka a displej

Tlačítko O/I

Zapněte spotřebič stisknutím tlačítka O/I. Pohon se zapne.

Vypněte spotřebič opětovným stisknutím tlačítka O/I. Pohon se vypne.

Uvolňovací tlačítko

Pro uvolnění nástavce připojeného ke spotřebiči stiskněte uvolňovací tlačítko. Pouze při tisknutí uvolňovacího tlačítka lze otočit nás.

Len pri stlačení uvolňovacieho tlačítka otočiť nástavcom v smere hodinových ručičiek vyňať ho zo základnej jednotky. Stavcom po směru hodinových ručiček a vyjmout jej ze základní jednotky.

Všechny modely

Provozní ukazatel

Po dobu uvedení spotřebiče do provozu svítí provozní ukazatel. U modelů se zpětným chodem bliká tento ukazatel po dobu, kdy tisknete tlačítko 1-2 | rev.

Uvolňovací tlačítko

Pro uvolnění nástavce připojeného ke spotřebiči stiskněte uvolňovací tlačítko. Pouze při tisknutí uvolňovacího tlačítka lze otočit nástavcem po směru hodinových ručiček a vyjmout jej ze základní jednotky.

Příhrádka na síťový kabel

Síťový kabel lze odvinout z příhrádky a navinout jej do ní zpět. Vytáhněte síťový kabel pouze na požadovanou délku.

Příhrádka pro odkládání

Nepoužité děrované kotouče, které jsou součástí mlýnku na maso, lze skladovat v příhrádce a uzavřít víkem.

Ochrana před přehřátím

Aby nedošlo k vážnému poškození vašeho spotřebiče při případném přehřátí základní jednotky, míchací lopatka disponuje přednastaveným bodem zlomu. Pokud se spotřebič začne přehřívat, míchací lopatka se v tomto bodě zlomí. Novou míchací lopatku si můžete zakoupit v našem zákaznickém servise (číslo 10005188). Na náhradní díly s přednastaveným bodem zlomu se nevztahuje záruka.

Základní jednotka

Příprava

⚠ Nebezpečí úrazu!

Dokud nejsou veškeré přípravy spotřebiče hotovy a příslušenství není zapojeno do základní jednotky, nezapojujte spotřebič do síťové zástrčky.

- Umístěte základní jednotku na stabilní a rovný povrch.
- Vytáhněte síťový kabel na požadovanou délku.

Základní jednotka je nyní připravena.

Základní nástavec

Základní nástavec lze použít následovně:

Mlýnek na maso

K sekání syrových či vařených potravin. Zvolte vhodný děrovaný kotouč podle druhu a konzistence potravin, které chcete zpracovat. → „*Tipy*“ viz strana 13

Hubice na plnění klobás

K plnění umělých či přírodních střívek na klobásy. K výrobě sekané.

Upozornění: Jiné použití je možné pouze se základním nástavcem a vhodným příslušenstvím, které lze zakoupit v našem zákaznickém servise.

Pozor!

Při montáži odlišných součástí spotřebiče dbejte na to, aby značky na kroužcích odpovídaly značkám na plášti spotřebiče.

Příprava mlýnku na maso

⚠ Nebezpečí úrazu!

Do mechaniky nikdy nesahejte.

Pozor!

Používejte vždy pouze jeden děrovaný kotouč.

→ **Obrázek B**

1. Vložte šnekový převod s míchací lopatkou do přední části pláště. 2. Nejprve připojte ke šnekovému převodu nůž, poté požadovaný děrovaný kotouč.

3. Nasadte závitový kroužek na plášť a pevně, bez použití větší síly, jej našroubujte ve směru hodinových ručiček.

Mlýnek na maso je nyní připraven.

Příprava hubice na plnění klobás

→ **Obrázek C**

1. Vložte šnekový převod s míchací lopatkou do přední části pláště.
2. Nejprve nasadte těsnicí kroužek na šnekový převod, poté na plášť spotřebiče nasadte hubici na plnění klobás.
3. Nasadte závitový kroužek na plášť a pevně, bez použití větší síly, jej našroubujte ve směru hodinových ručiček. Hubice na plnění klobás je nyní připravena.

Příprava nástavce Kebbe

→ **Obr. D**

1. Vložte šnekový převod s míchací lopatkou do přední části pláště.
2. Nejprve nasadte kuželovitý kroužek na šnekový převod, poté nasadte na plášť nástavec Kebbe.
3. Nasadte závitový kroužek na plášť a pevně jej našroubujte ve směru hodinových ručiček bez použití síly.

Nástavec Kebbe je nyní připraven.

Použití

Upozornění: Potravinu lze zpracovávat různým způsobem v závislosti na použití příslušenství. → „*Recepty*“ viz strana 12
Následující příklad vám popíše, jak lze použít základní nástavec jako mlýnek na maso:

⚠ Nebezpečí úrazu!

- Do mechaniky nikdy nesahejte holými rukama.
- Pro vkládání dalších přísad používejte pouze pěchovadlo.

Varování!

- Ve spotřebiči nelze zpracovat kosti, chrupavky, šlachy a jiné pevné části.
- Ve spotřebiči nelze zpracovat mražené maso.
- Na pěchovadlo při použití příliš netlačte.

→ Obrázek E

1. Nasadte připravený nástavec na pohon základní jednotky, držte ho pod úhlem.
2. Otočte nástavcem proti směru hodinových ručiček, dokud neuslyšíte zacvaknutí.
3. Naplňte plnicí misku a vložte do plnicího otvoru pýchovadlo.
4. Připravte si potraviny. Nasekejte si předem větší kusy potravin, aby se vešly do plnicího otvoru bez nutnosti stlačování.
 - Umístěte pod nástavec vhodnou nádobu. Vložte do plnicí misky připravené potraviny.
5. Připojte síťovou zástrčku. Spotřebič zapněte.

Krouhací nástavec

Ke krouhání, strouhání a plátkování potravin jako je např. sýr, ovoce, zelenina, ořechy, mandle, tvrdé rohlíky a jiné tvrdé potraviny. Zvolte vhodný kotouč v závislosti na druhu a konzistenci potravin, které chcete zpracovat. → „*Tipy*“ viz strana 13

Příprava**⚠ Nebezpečí úrazu!**

Nedotýkejte se ostrých čepelí nebo ostrých okrajů krouhacích, strouhacích nebo plátkovacích kotoučů.

→ Obrázek F

1. Otevřete víko. Nasadte na plášť požadovaný kotouč.
2. Otočte víkem, dokud neuslyšíte zacvaknutí.

Krouhací nástavec je nyní připraven.

Použití**⚠ Nebezpečí úrazu!**

- Do mechaniky nikdy nesahejte holýma rukama.
- Pro vkládání dalších přísad používejte pouze pýchovadlo.

Pozor!

- Pýchovadlo lze vložit pouze jedním směrem.
- Odstraňte z potravin tvrdé obaly (např. skořápky z ořechů).
- Na pýchovadlo při použití příliš netlačte.

→ Obrázek G

1. Nasadte připravený nástavec na pohon základní jednotky, držte ho pod úhlem.
2. Otočte nástavcem proti směru hodinových ručiček, dokud neuslyšíte zacvaknutí.
3. Naplňte plnicí misku a vložte do plnicího otvoru pýchovadlo.
4. Připravte si potraviny. Nasekejte si předem větší kusy potravin, aby se vešly do plnicího otvoru bez nutnosti stlačování.
5. Umístěte pod nástavec vhodnou nádobu. Vložte do plnicí misky připravené potraviny.
6. Připojte síťovou zástrčku. Spotřebič zapněte.
7. Pomocí pýchovadla za mírného tlaku vsuňte potraviny do plnicího otvoru. Potraviny jsou nyní nakrájeny nebo nakrouhány.
8. Po skončení zpracování spotřebič vypněte a vytáhněte zástrčku ze zásuvky.
9. Vyjměte ze spotřebiče plnicí misku a pýchovadlo.
10. Držte stisknuté uvolňovací tlačítko a otočte nástavcem po směru hodinových ručiček, dokud se neuvolní.
11. Vyjměte nástavec, rozeberte jeho součásti a všechny je omyjte.
→ „*Péče a denní čištění*“ viz strana 11

Nástavec k lisu na ovoce

Vhodný k odšťavňování ovoce, jako jsou například maliny, rybíz, jahody, angrešt či hroznové víno a rajčata.

Příprava

Upozornění: Množství ovocné dužiny ve šťávě závisí na tom, které filtrační sítko zvolíte. Nelisujte ovoce, jehož pecky jsou obdobné velikosti jako otvory ve filtračním sítku (např. maliny).

→ Obrázek H

■ Ujistěte se, že jsou těsnicí kroužky správně nasazeny na držák filtru a šnekový převod. Pokud to tak není, vložte je do těsnicích vývodů těchto částí.

1. Vložte filtrační sítko do držáku filtru a zacvakněte do pozice.
2. Vložte do pláště šnekový převod.
3. Nasad'te držák filtru na plášť. Úchytky na držáku filtru musí být umístěna v otvoru pláště.
4. Nasad'te závitový kroužek na plášť
a pevně, bez použití větší síly, jej našroubujte po směru hodinových ručiček.
5. Umístěte výpustní trychtýř do držáku filtru, až slyšitelně zapadne.

Použití

⚠ Varování Nebezpečí úrazu!

Do mechaniky nikdy nesahejte holýma rukama.

Varování!

- Odstraňte z ovoce tvrdou slupku, pecky a stopky.
- Bobulovité ovoce, jako například rybíz, lze lisovat i se stopkami.
- U ovoce s většími peckami a jádérky, jako například švestky či třešně, musíte před odšťavňováním tyto pecky a jádérka nejprve vyjmout.
- Ve spotřebiči nelze zpracovat mražené ovoce.
- Na pýchovadlo při použití příliš netlačte.

→ Obrázek I

1. Nasad'te připravený nástavec na pohon základní jednotky, držte ho pod úhlem.
2. Otočte nástavcem protj směru hodinových ručiček, dokud neuslyšíte zacvaknutí. Závitový kroužek utáhněte.
3. Napln'te plnicí misku a vložte do plnicího otvoru pýchovadlo.
4. Připravte si ovoce. Větší kusy ovoce předem nasekejte, aby se vešly do plnicího otvoru bez využití větší síly. Větší pecky či jádérka (například u třešni či švestek) vyjměte.
 - Umístěte pod každou výpust nádobu na šťávu a ovocnou dužinu.
 - Vložte do plnicí misky připravené ovoce.
5. Připojte síťovou zástrčku. Zapněte spotřebič.
6. Pomocí pýchovadla za mírného tlaku vsuňte ovoce do plnicího otvoru.
7. Šťáva z lisovaného ovoce vyteče z výpustního trychtýře. Dřeň (pevné složky) je vytlačena skrz hubici na dřeň.

8. Nastavte hubici na dřev. Uvolněním šroubu bude dřev vlhčí; utáhnutím šroubu ji více vysušíte a z trychtýře vyteče více šťavy. Je-li dřev příliš vysušená, uvolněte šroub na hubici; zamezíte tak ucpání spotřebiče dřeví.
9. Po skončení zpracovávání spotřebič vypněte a vytáhněte zástrčku ze zásuvky.
10. Vyměňte ze spotřebiče plnicí misku a péčovadlo.
11. Držte stisknuté uvolňovací tlačítko a točte nástavcem po směru hodinových ručiček, dokud se neuvolní.
 - Vyměňte nástavec, rozeberte jeho součásti a všechny je omyjte.
→ „Péče a denní čištění“ viz strana 11
12. Pro vyjmutí filtračního sítka vložte hák do otvoru ve filtračním sítku a opatrně jej vyjměte.

Varování!

Při odšťavňování dbejte zvýšené opatrnosti. Ujistěte se, že otvory filtru nejsou ucpány. Při ucpání otvoru pro odtok v plášti ovocnou dřeví může dojít k tomu, že do pohonu nateče šťava. Dojde-li k ucpání otvoru pro odtok v plášti, spotřebič vypněte a vytáhněte zástrčku ze zásuvky. Vyměňte nástavec, rozeberte jeho součásti a všechny je omyjte. → „Péče a denní čištění“ viz strana 11

Péče a denní čištění

Spotřebič i všechny nástroje a příslušenství musí být po každém použití řádně očištěny.

⚠ Nebezpečí zásahu elektrickým proudem!

- Před začátkem čištění spotřebič odpojte od elektrické sítě.
- Nikdy neponožujte základní jednotku do tekutiny a nečistěte ji v myčce nádobí.

⚠ Nebezpečí úrazu!

Nedotýkejte se ostrých čepelí nebo ostrých okrajů krouhacích, strouhacích nebo plátkovacích kotoučů. Omyjte je kartáčkem.

Pozor!

- Nepoužívejte žádné čisticí prostředky obsahující alkohol nebo líh.
- Nepoužívejte žádné ostré ani kovové předměty.
- Nepoužívejte žádné drátěnky ani čisticí prostředky obsahující písek.

Přehled čisticích úkonů pro jednotlivé části spotřebiče naleznete na

Obrázku J

- Otřete povrch základní jednotky měkkým, vlhkým hadříkem a osušte jej.
- Demontujte nástavce ve zpětném pořadí než při jejich montáži (viz „Příprava“ pro jednotlivé nástavce).
- Očistěte jednotlivé části příslušenství prostředkem na mytí nádobí a měkkou houbičkou nebo měkkým kartáčkem.
- Důkladně veškeré součásti osušte.

Upozornění:

- Kovové součásti okamžitě osušte a aplikujte na ně malé množství stolního oleje jako ochranu před korozí.
- Po zpracování potravin jako je mrkev může dojít ke zbarvení umělohmotných částí. Toto zbarvení lze odstranit pomocí několika kapek stolního oleje.

Recepty

Houskové knedlíky

- 300 g čerstvého bílého chleba
- 20 ml mléka
- 40 g másla nebo margarínu
- 3 vejce
- 1 lžíce nasekané cibule
- petržel
- trocha mouky
- sůl a pepř
- Nakrájejte chléb na proužky silné 10 mm a podélně je překrojte. Přilijte 20 ml mléka a namočte.
- Zpracovávejte navlhčený chléb po dobu asi 60 sekund pomocí mlýnku na maso (děrovaný střední kotouč).
- Přidejte najemno nakrájenou cibuli, trochu petržele a máslo a smíchejte dohromady.
- Našlehejte vejce, sůl a pepř a vmíchejte do chlebové směsi.
- Ponechte těsto několik minut nakynout. Poté znovu uhněťte těsto.
- Mokřýma rukama vytvarujte knedlíky. Rozválejte knedlíky v mouce.
- Umístěte je do vroucí vody a na mírném plameni je vařte přibližně 20 minut.

Nádivka:

- 400 g jehněčího masa nakrájeného na plátky
- 2 středně velké cibule, nakrájené
- 1 lžíce oleje
- 1 lžíce mouky
- 2 lžičky sladké papriky
- sůl a pepř
- Zpracujte v mlýnku na maso jehněčí maso (děrovaný kotouč jemný).
- Osmažte cibuli dozlatova.
- Přidejte maso a dobře jej propečte.
- Přidejte zbývající přísady.
- Vše smažte na mírném ohni dohromady po dobu 1-2 minut.
- Slijte přebytečný tuk.

- Ponechte nádivku zchladnout.

Příprava smažených masových šištiček:

- Použijte nástavec Kebbe ke zpracování směsi na těsto.
- Odřízněte z duté části těsta kousky o délce 7,5 cm.
- Jednu stranu šištičky z těsta zmáčkněte, aby se strany spojily dohromady.
- Vložte do otvoru malé množství nádivky a spojte šištičky dohromady.
- Rozehřejte olej (cca na 180 °C) a smažte šištičky dozlatova po dobu asi 6 minut.

Smažené masové šištičky (Kebbe)

Těsto:

- 500 g jehněčího masa nakrájeného na plátky
- 500 g bulguru, propláchnutého a okapaného
- 1 malá cibule, nakrájená
- Zpracujte v mlýnku na maso jedno po druhém, jehněčí maso a bulgur (děrovaný kotouč jemný).
- Důkladně směr promíchejte a přidejte cibuli.
- Zpracujte směs ještě dvakrát v mlýnku na maso.

Tipy

Mlýnek na maso

Použití děrovaných kotoučů

- **Děrovaný jemný kotouč (3,8 mm) slouží na tyto suroviny:**
vařené kuřecí/vepřové/hovězí maso, vařená játra, vařené ryby na polévky; syrové vepřové a hovězí na nádivku, syrová játra, maso a slanina na paštiku; vepřové na klobásky
- **Děrovaný jemný kotouč (8 mm) slouží na tyto suroviny:**
restované vepřové na gulášovou polévku; zbytky masa (např. chrupavky, klobásky) na pečeně
Jestliže potřebujete, aby zpracované potraviny měly ještě jemnější konzistenci, zpracujte je ve spotřebiči
- **vícekrát nebo použijte v pořadí za sebou různě děrované kotouče (hrubý, střední, jemný).**
Přímo během zpracování můžete přidávat další přísady (např. cibule, koření). Zajistíte tak důkladné
- **promíchání všech surovin.**

Hubice na plnění klobás

- Před zpracováním namočte přírodní střívko do vlažné vody na dobu asi 10 minut.
- Neplňte střívka příliš natěsno, aby nedošlo k jejich prasknutí během vaření či smažení klobás.

Použití kotoučů

- **Plátkovací kroužek:** na mrkev, celer, kedluben, cuketu
- **Krouhací kotouč (jemný):** na ořechy, tvrdý sýr, parmezán
- **Strouhací kroužek:** na brambory, parmezán, ořechy

Záruka

Na tento spotřebič se vztahují záruční podmínky stanovené zastoupením v daném státě. Podrobnosti o těchto podmínkách lze získat u prodejce, u kterého byl spotřebič zakoupen. Pro reklamace v záruční době je nutné předložit doklad o koupi.

Změny jsou vyhrazeny.

Likvidace



Likvidujte obalové materiály ekologickým způsobem. Tento spotřebič je označen v souladu s evropskou směrnicí 2012/19/EU, která se týká elektrických a elektronických spotřebičů (waste electrical and electronic equipment – WEEE). Tato směrnice udává rámec pro zpětný odběr a recyklaci použitých spotřebičů v celé EU. O aktuálních způsobech likvidace se, prosím, informujte u svého odborného prodejce.

Náhradní díly a příslušenství

Náhradní díly a příslušenství		
 3.8 mm	 10009254	Děrovaný kotouč (střední) k mlýnku na maso
 8 mm	 10009255	Děrovaný kotouč (hrubý) k mlýnku na maso
	 00753386	Hubice na plnění klobás: k plnění umělých či přírodních střívek na klobásy. K výrobě sekané.
	 00753387	Nástavec Kebbe: k výrobě těsta a plněných šištiček
	 00753399	Krouhací nástavec: ke krouhání, strouhání a plátkování potravin.
	 00753398	
	 00753400	Krouhací kotouč (hrubý) ke krouhacímu nástavci
	 00753401	Krouhací kotouč (jemný) ke krouhacímu nástavci
	 00753402	Strouhací kotouč ke krouhacímu nástavci
	 00753403	Plátkovací kotouč ke krouhacímu nástavci

Náhradní díly nebo další příslušenství je možné dokoupit ve specializovaných prodejnách nebo v našem zákaznickém servise.

Co dělat v případě poruchy?

Problém	Příčina	Odstranění
Spotřebič se po zapnutí neuvede do provozu.	Spotřebič není připojen k elektrické síti.	Zasuňte vidlici síťového přívodu do zásuvky.
Spotřebič normálně funguje, ale potraviny nejsou zpracovány.	Spotřebič byl přetížen a míchací lopatka se zlomila při dosažení přednastaveného bodu.	Vypněte spotřebič a vyčkejte, než se zcela zastaví. Odpojte spotřebič od sítě, vyjměte nástavec, rozeberte jeho součásti a všechny je omyjte. Vložte novou míchací lopatku. → „Ochrana před přehřátím“ viz strana 7
Potraviny nejsou zpracovávány, nebo zpracovávány jsou, ale velmi pomalu.	Došlo k ucpání nástavce nebo šnekového převodu.	Vypněte spotřebič a vyčkejte, než se zcela zastaví, poté jej odpojte od sítě. Vyjměte nástavec, rozeberte jeho součásti a všechny je omyjte, aby došlo k odstranění příčiny ucpání. → „Péče a denní čištění“ viz strana 11
	Vyvinuli jste příliš silný tlak na pýchovadlo nebo je plnicí otvor příliš naplněn.	Snižte tlak na pýchovadlo a vkládejte do plnicího otvoru menší množství potravin.
	Potraviny, které mají být zpracovány, stále obsahují pevné komponenty.	Odstraňte pevné komponenty. Před zpracováním předvařte zeleninu ve vodě nebo páře.

Pokud se vám nedaří problém vyřešit, vždy prosím kontaktujte náš zákaznický servis.

Záruční podmínky

společnosti BSH domácí spotřebiče s.r.o.

1. Záruka

Na tento výrobek je v souladu § 2113 a násl. zákona č. 89/2012 Sb., občanský zákoník, v platném znění, poskytována **záruka za jakost 24 měsíců** (dále jen „záruka“), která běží zpravidla od odevzdání výrobku zákazníkovi. Pokud byla sjednána delší záruka, řídí se tato speciálními pravidly.

Záruka 24 měsíců je poskytována pouze zákazníkovi spotřebiteli a jen na výrobek **k běžnému užívání v domácnosti**. Zákazníkovi podnikateli nebo jiné právnické osobě je poskytnuta 24 měsíční záruka za předpokladu, že se koupě netýká jeho podnikatelské činnosti (např. prádelna, ubytovací služby, restaurační zařízení apod.), způsob užívání je obdobný užívání v domácnosti a výrobek není prokazatelně přetěžován (kumulativně); v ostatních případech je poskytována záruka v délce 6 měsíců. Společnost BSH domácí spotřebiče s.r.o. si vyhrazuje právo omezit plnění záruky nad rámec 6 měsíců v případě, že bude zjevné, že spotřebič není provozován v souladu s výše uvedenými podmínkami.

2. Pořizovací doklad a záruční list

Základním průkazem práv zákazníka je **pořizovací doklad** (paragon, faktura, leasingová smlouva apod.). Pokud byl při prodeji vydán **záruční list**, je tento součástí výrobku s výrobním číslem uvedeným na přední straně tohoto záručního listu. Nedílnou součástí záručního listu je pořizovací doklad. Zákazník si ve vlastním zájmu pořizovací doklad i záruční list pečlivě uschová.

Bezplatný záruční servis je možno poskytnout jen v případě předložení pořizovacího dokladu nebo v případě prodloužené záruky i vyplněného záručního listu a vystaveného certifikátu, pokud byl vydán. Záruční list vyplňuje prodejce a je v zájmu zákazníka zkontrolovat správnost a úplnost uvedených údajů. Záruční list je platný pouze v originálu, na kopie nebude brán zřetel.

3. Uplatnění záruky

Zákazník má v rámci poskytnuté záruky právo na bezplatné, včasné a řádné odstranění reklamované vady výrobku, a to opravou, popřípadě – není-li to vzhledem k povaze (zn. příčině i projevu) vady neúměrné – právo na výměnu výrobku nebo jeho vadné součásti. Za zákonem stanovených podmínek může být poskytnuta sleva na výrobku anebo může být výrobek vrácen.

Záruční oprava se vztahuje výhradně na vady, které vzniknou průkazně v době platné záruky. Takto vzniklé vady je oprávněn odstranit pouze **autorizovaný servis**. Uplatnit záruku může zákazník u autorizovaného servisu nebo v prodejně, kde byl výrobek zakoupen, a to bez zbytečného odkladu, nejpozději však do konce záruční doby. Zvolí-li zákazník jiný, než nejbližší autorizovaný servis, bude na něm, aby nesl v souvislosti s tím zvýšené náklady.

Autorizovaný servis posoudí oprávněnost reklamace a podle povahy vady výrobku rozhodne o způsobu řešení reklamace.

Seznam autorizovaných servisů je k dispozici na www.bosch-home.com/cz.

Doba, po kterou zákazník nemůže výrobek z důvodu vady používat, se do záruční doby nepočítá. O tuto dobu se záruční doba prodlužuje. Při výměně se **běh záruční doby** neobnovuje. Při opravě nedochází k běhu nové záruční doby týkající se opravené součásti či součástíky.

Po provedení záruční opravy je autorizovaný servis povinen vydat zákazníkovi čitelnou kopii opravního listu. **Opravní list** slouží k prokazování práv zákazníka, proto je ve vlastním zájmu zákazníka před podpisem opravního listu zkontrolovat jeho obsah a kopii opravního listu pečlivě uschovat.

Zákazník je povinen poskytnout autorizovanému servisu **součinnost** k ověření existence reklamované vady a k jejímu odstranění (včetně odpovídajícího potřebného vyzkoušení nebo demontáže výrobku).

Při uplatnění reklamace předá zákazník **výrobek čistý** v souladu s hygienickými předpisy nebo obecnými hygienickými zásadami včetně všech jeho součástí a příslušenství, umožňujících takové ověření a odstranění vady. V případě, že výrobek nedodá kompletní a je-li kompletnost výrobku nezbytná k zjištění existence reklamované vady a/nebo k jejímu odstranění, běh lhůty k vyřízení reklamace začíná až dodáním chybějících součástí.

4. Neoprávněnost reklamace

Reklamacie není oprávněná v případech, vznikla-li závada nebo poškození:

- a) prokazatelně nesprávným užíváním výrobku (např. v rozporu s návodem, s pokyny uvedenými na obalu výrobku či v záručním listě, užíváním v rozporu s obecně známými pravidly užívání předmětného výrobku, provozem při nesprávném napájecím napětí, připojování na nedovolené zdroje proudu, užíváním zboží v nevhodných podmínkách – vlhko, prašnost, extrémní tvrdost vody apod.) anebo jiným nesprávným jednáním uživatele (např. neodbornou instalací či zapojením);
- b) prokazatelně nedovolenými zásahy do přístroje (konstrukční nebo jiná úprava, neodborná montáž), živelnou katastrofou nebo mechanickým poškozením výrobku;
- c) nese-li předložený záruční list zjevné známky provedených změn údajů nebo je-li na výrobku odlišné výrobní číslo od toho, jež je uvedeno v záručním listě;
- d) u estetických komponentů, nezajišťujících funkčnost výrobku z důvodu:
 - transportního poškození nebo přemísťováním (poškrábání, promáčknutí, praskliny, rozbitá skla a police apod.)
 - nefunkčních estetických komponentů jako jsou madla, skla, ovládací spínače apod., které jsou důsledkem běžného opotřebení
 - změny barvy plastových komponentů (jedná se o běžný fyzikálně chemický jev po čase používání)
 - vady spotřebních materiálů, u kterých je doba životnosti daná charakterem součástky (žárovky, vodní filtry, vzduchovce, prachové filtry, uhlíkové filtry všeho druhu, akumulátory, baterie, apod.)
 - vady příslušenství a volitelné výbavy, způsobené nevhodnou manipulací nebo nepřiměřeným zacházením

Ze záručních oprav jsou vyloučeny případy běžné údržby nebo čištění, instalace, programování, kontroly parametrů výrobku.

5. Náhradní díly

Záruka na samostatně prodaný náhradní díl výrobku je poskytována v délce 6 měsíců, a to za předpokladu jeho odborné instalace.

6. Pozáruční servis

V případě placené pozáruční opravy provedené autorizovaným servisem se poskytuje záruka v délce 24 měsíců.

7. Rozšířená záruka nad rámec zákona

U spotřebičů (pračky, myčky) sériové vybavených systémem Aqua-Stop (patent BSH) je výrobcem poskytnuta záruka na škody způsobené chybou tohoto systému. Na tyto škody je zákazníkovi spotřebiteli poskytnuta náhrada, a to po celou dobu životnosti spotřebiče. Vyloučena je náhrada škody v případě, kdy nebyl spotřebič zapojen do elektrického obvodu pod proudem.

8. Upozornění pro prodejce

Prodejce je povinen vyplnit správně a úplně záruční list v den prodeje výrobku. Při případné předprodejší reklamaci je třeba předložit řádně vyplněný reklamační protokol a pořizovací doklad (fakturu).

9. Ochrana osobních údajů

Osobní údaje zákazníka kupujícího budou použity výhradně k účelům pro zpracování objednávek a k případnému vyřízení záruky v souladu se zák. č. 101/2000 Sb., o ochraně osobních údajů.

10. Prohlášení o hygienické nezávadnosti výrobků

Všechny výrobky distribuované společností BSH domácí spotřebiče s.r.o. a přicházející do styku s potravinami splňují požadavky o hygienické nezávadnosti dle zákona č.258/2000 Sb., vyhlášky 38/2001 Sb. Toto prohlášení se vztahuje na všechny výrobky přicházející do styku s potravinami uvedené v aktuálním ceníku společnosti BSH domácí spotřebiče s.r.o.

Ujištění dovozce o vydání prohlášení o shodě

Vážený zákazníku,

dle § 13, odst.5 zákona č.22/1997 Sb. Vás ujišťujeme, že na všechny výrobky distribuované společností BSH domácí spotřebiče s.r.o. našim obchodním partnerem bylo vydáno prohlášení o shodě ve smyslu zákona č. 22/1997 Sb a nařízení vlády č. 17/2003 Sb., 616/2006 Sb. a 22/2003 Sb. a příslušných nařízení vlády. Toto ujištění dovozce o vydání prohlášení o shodě se vztahuje na všechny výrobky včetně plynových spotřebičů, které jsou obsaženy v aktuálním ceníku firmy BSH domácí spotřebiče s.r.o.



BOSCH



MFW25....

Mlynček na mäso

[sk]

Návod na použitie

Použitie podľa určenia

Pozorne si prečítajte tento návod na použitie spotrebiča a odložte si ho na neskoršie nahliadnutie! Pri prípadnom odovzdaní spotrebiča ďalšej osobe nezabudnite odovzdať i tento návod na použitie.

Pri nedodržaní týchto pokynov výrobcu nezodpovedá za prípadné škody vyplývajúce z použitia spotrebiča.

Spotrebič je určený iba na použitie v domácnosti. Používajte tento spotrebič len na také množstvo, ktoré je obvyklé pri použití v domácnosti.

Spotrebič a príslušenstvo sú vhodné na nasledujúce použitie (podľa modelu):

Mlynček na mäso: na krájanie a mixovanie surového či vareného mäsa, slaniny, hydiny a rýb.

Hubica na plnenie klobás: na výrobu klobás či sekanej.

Sekací nadstavec: na krájanie a strúhanie potravín.

Lis na citrusy: na vytlačenie šťavy z citrusov.

Mlynček na zrnká: vhodný na mletie všetkých typov zrní (okrem kukurice), ako sú napríklad makové semienka, ľanové semienka, sezamové semienka, pohánka a tiež bylinky, koreniny a káva.

Lis na ovocie: vhodný na odšťavovanie ovocia, ako sú napríklad maliny, ríbezle, jahody, egreš či hrozno a paradajky.

Potraviny, ktoré sa majú spracovať, nesmú obsahovať žiadne tvrdé komponenty (napr. kosti). Spotrebič nie je možné použiť na spracovanie iných substancií alebo predmetov. Iné použitie je možné iba s použitím príslušenstva schváleného výrobcom.

Používajte iba originálne príslušenstvo dodané s vašim spotrebičom. Príslušenstvo alebo plátkovacie či krájacie kotúče nikdy nepoužívajte na iných spotrebičoch. Pre príslušné súčasti používajte iba zodpovedajúce príslušenstvo. Používajte tento spotrebič iba vnútri, pri izbovej teplote a v nadmorskej výške nižšej ako 2000 m. Spotrebič sa nesmie nachádzať v bezprostrednej blízkosti horúcich plôch, napr. varných dosiek. Pracovný povrch musí byť ľahko prístupný, odolný proti vlhkosti, pevný, hladký, suchý a dostatočne priestraný na to, aby zabránil škode spôsobenej rozstrekovaním mixovaných surovín.

Tento spotrebič smú používať osoby so zníženými telesnými, zmyslovými alebo duševnými schopnosťami a nedostatkom skúseností iba pod dohľadom patričnej osoby či po zaškolení v oblasti bezpečného používania. Udržujte deti mimo dosahu spotrebiča a siet'ového kábla a nenechávajte ich spotrebič prevádzkovať. Deti sa so spotrebičom nesmú hrať. Čistenie a používateľskú údržbu nesmú vykonávať deti.

Bezpečnostné pokyny

⚠ Nebezpečenstvo požiaru a úrazu elektrickým prúdom

Spotrebič pripájajte a uvádzajte do prevádzky len podľa údajov uvedených na typovom štítku. Nepoužívajte spotrebič ani sieťový kábel, pokiaľ vykazujú známky poškodenia. Aby nedošlo k prípadnému ohrozeniu zdravia, opravy spotrebiča, ako napr. výmenu sieťového kábla, smie vykonávať iba vyškolený personál nášho zákaznickeho centra. Nepripájajte spotrebič k zásuvkám s časovým spínačom alebo diaľkovým ovládaním. Spotrebič majte počas prevádzky neustále pod dozorom. Odporúčame vám nenechávať spotrebič zapnutý dlhšie, ako je nevyhnutné na spracovanie prísad.

Sieťový kábel nesmie prísť do kontaktu s horúcim povrchom alebo viesť cez ostré hrany. Nikdy neponárajte základnú jednotku do tekutiny a nečistite ju v umývačke riadu.

Nepoužívajte na čistenie spotrebiča parné čističe. Neberte spotrebič do mokrých rúk a nenechávajte ho bežať naprázdno. Po každom použití, kedykoľvek je spotrebič ponechaný bez dozoru, pred každou montážou či demontážou spotrebiča, pred jeho čistením a v prípade poruchy musí byť vždy spotrebič odpojený od elektrickej siete.

⚠ Nebezpečenstvo úrazu

Neodkladne po použití spotrebiča vyčkejte, kým sa mixovací nadstavec celkom nezastaví. Pred výmenou príslušenstva alebo pred kontaktom s jeho pohybujúcimi sa dielmi spotrebič vždy vypnite a odpojte od elektrickej siete. Nedotýkajte sa ostrých čepelí alebo ostrých okrajov krájacích alebo plátkovacích kotúčov. Rotujúcich častí sa nedotýkajte rukami. Do plniaceho otvoru nikdy nestrkajte prsty. Potraviny určené na spracovanie nikdy do otvoru nekladajte holými rukami. Potraviny stláčajte dovnútra iba pomocou stláčačla! Nikdy nečistite ostré čepele alebo ostré okraje krájacích alebo plátkovacích kotúčov holými rukami. Umyte ich kefkou.

⚠ Varovanie! Nebezpečenstvo poškodenia spotrebiča

Skontrolujte, či v plniacom otvore alebo v nadstavcoch nie sú cudzie telesá. Nestrkajte do plniaceho otvoru žiadne predmety (napr. nože, lyžice). Ponechajte spotrebič v prevádzke bez prestávky maximálne počas 10 minút. Potom ho vypnite a nechajte vychladnúť na izbovú teplotu.

⚠ Dôležité!

Po každom použití, alebo pokiaľ sa spotrebič dlhší čas nepoužíval, dôkladne ho umyte. ➔ „Starostlivosť a denné čistenie“ *pozrite na strane 12*

Gratulujeme vám k zakúpeniu vášho nového spotrebiča značky Bosch.

Na nasledujúcich stránkach tohto návodu na použitie nájdete užitočné pokyny na bezpečné používanie vášho spotrebiča. Pozorne si tento návod na použitie prečítajte a dodržujte všetky pokyny. Vďaka nim budete môcť spotrebič dlho používať a výsledky vašej práce potvrdia správnosť vášho rozhodnutia pre zakúpenie tohto spotrebiča. Tento návod na použitie si uschovajte na ďalšie použitie, prípadne pre budúceho majiteľa. Iné informácie o našich výrobkoch nájdete na našich webových stránkach.

Obsah

Použitie podľa určenia	3
Bezpečnostné pokyny	4
Prehľad	5
Pred prvým použitím vášho spotrebiča.....	6
Ovládacie tlačidlá a displej	7
Ochrana pred prehriatím	7
Základná jednotka	8
Základný nadstavec	8
Krájací nadstavec	8
Lis na citrusy	9
Starostlivosť a denné čistenie	11
Recepty	12
Tipy	13
Likvidácia	13
Záruka	13
Náhradné diely a príslušenstvo	14
Čo robiť v prípade poruchy?	15

Prehľad

→ Obrázok

1 Základná jednotka

- a Pohon príslušenstva
- b Tlačidlo I alebo O/I
- C Uvoľňovacie tlačidlo
- d Sieťový kábel

2 Základný nadstavec

- a Plášť spotrebiča
- b Plniaci otvor
- c Plniaca miska
- d Stláčadlo
- e Závitkový prevod s miešacou lopatkou
- f Závitový krúžok

3 Mlynček na mäso

- a Nôž
- b Dierovaný jemný kotúč (3,8 mm)
- c Dierovaný hrubý kotúč (8 mm)*

4 Plniaci krúžok na klobásy *

- a Tesniaci krúžok
- b Hubica na plnenie klobás

5 Nástavec Kebbe*

- a Kuželovitý kroužek
- b Hubice Kebbe

6 Krájací nadstavec*

- a Plášť
- b Plniaci otvor
- c Veko
- d Plniaca miska
- e Stláčadlo
- f Plátkovací kotúč
- g Krájací kotúč, hrubý
- h Krájací kotúč, jemný
- i Strúhací kotúč

7 Nadstavec k lisu na ovocie*

Použite plniacu misku a stláčadlo zo základnej jednotky.

- a Plášť
- b Plniaci otvor
- c Závitkový prevod s tesniacim krúžkom
- d Filtračné sitko: jemné (1) a hrubé (2)
- e Držiak filtra s tesniacim krúžkom
- f Závitový krúžok
- g Výpustný lievik
- h Hubica na dreň (nastaviteľná)
- i Háčik na vybratie filtračného krúžku
- j Čistiaca kefa

* podľa modelu

Tento návod na použitie sa vzťahuje k rozličným modelom spotrebiča. Na stránkach s obrázkami nájdete ich prehľad. → **Obrázok P**

áhradné diely alebo ďalšie príslušenstvo je možné dokúpiť v zákazníckom servise alebo na adrese

www.bosch-home.com/sk.

→ „Náhradné diely a príslušenstvo“
pozrite na strane 14

Pred prvým použitím vášho spotrebiča

Pred prvým použitím vášho nového spotrebiča ho musíte vybrať z obalového materiálu, umyť a skontrolovať.

Pozor!

Nikdy nepoužívajte spotrebič, ktorý je poškodený!

- Vyberte základnú jednotku a všetko príslušenstvo z obalového materiálu.
- Odstráňte všetok obalový materiál.
- Demontujte všetky časti príslušenstva. Vykonať demontáž v spätnom poradí, ako je popísané v kapitole „Príprava“.
- Skontrolujte úplnosť všetkých súčastí.
→ **Obrázok A**
- Zistite, či nie sú žiadne časti poškodené.
- Pred prvým použitím všetky súčasti spotrebiča umyte a osušte.
→ „Starostlivosť a denné čistenie“
pozrite na strane 11

Ovládacie tlačidlá a displej

Tlačidlo O/I

Zapnite spotrebič stlačením tlačidla O/I. Pohon sa spustí
Vypnite spotrebič opätovným stlačením tlačidla O/I. Pohon sa vypne.

Uvoľňovacie tlačidlo

Pre uvoľnenie nastavca pripojeného k spotrebiču stlačte uvoľňovacie tlačidlo. Len pri stlačení uvoľňovacieho tlačidla lze otočiť nastavcom v smere hodinových ručičiek a vyňať ho zo základnej jednotky.

Všetky modely

Prevádzkový ukazovateľ

Počas uvedenia spotrebiča do prevádzky svieti prevádzkový ukazovateľ. Pri modeloch so spätným chodom bliká tento ukazovateľ v čase, keď tlačíte tlačidlo 1-2 | rev.

Uvoľňovacie tlačidlo

Na uvoľnenie nadstavca pripojeného k spotrebiču stlačte uvoľňovacie tlačidlo. Iba pri tlačení uvoľňovacieho tlačidla je možné otočiť nadstavcom v smere hodinových ručičiek a vybrať ho zo základnej jednotky.

Priehradka na sieťový kábel

Sieťový kábel je možné odvinúť z priehradky a navinúť ho do nej späť. Vytiahnite sieťový kábel iba na požadovanú dĺžku.

Priehradka na odkladanie

Nepoužité dierované kotúče, ktoré sú súčasťou mlynčeka na mäso, je možné skladovať v priehradke a uzavrieť vekom.

Ochrana pred prehriatím

Aby nedošlo k vážnemu poškodeniu vášho spotrebiča pri prípadnom prehriatí základnej jednotky, miešacia lopatka disponuje prednastaveným bodom zlomu. Pokiaľ sa spotrebič začne prehrievať, miešacia lopatka sa v tomto bode zlomí. Novú miešaciu lopatku si môžete zakúpiť v našom zákazníckom servise (číslo 10005188). Na náhradné diely s prednastaveným bodom zlomu sa nevzťahuje záruka.

Základná jednotka

Príprava

⚠ Nebezpečenstvo úrazu!

Kým nie sú všetky prípravy spotrebiča hotové a príslušenstvo nie je zapojené do základnej jednotky, nezapájajte spotrebič do sieťovej zástrčky.

- Umiestnite základnú jednotku na stabilný a rovný povrch.
- Vytiahnite sieťový kábel na požadovanú dĺžku.

Základná jednotka je teraz pripravená.

Základný nadstavec

Základný nástavec môže byť použitý nasledovne:

Mlynček na mäso

Na sekanie surových či varených potravín. Zvoľte vhodný dierovaný kotúč podľa druhu a konzistencie potravín, ktoré chcete spracovať. → „Tipy“ pozrite na strane 13

Hubica na plnenie klobás

Na plnenie umelých či prírodných črievok na klobásy. Na výrobu sekanej.

Upozornenie: Iné použitie je možné iba so základným nadstavcom a vhodným príslušenstvom, ktoré je možné zakúpiť v našom zákazníckom servise.

Pozor!

Pri montáži odlišných súčastí spotrebiča dbajte na to, aby značky na krúžkoch zodpovedali značkám na plášti spotrebiča.

Príprava mlynčeka na mäso

⚠ Nebezpečenstvo úrazu!

Do mechaniky nikdy nesiahajte.

Pozor!

Používajte vždy iba jeden dierovaný kotúč.

→ Obrázok B

1. Vložte závitový prevod s miešacou lopatkou do prednej časti plášťa.
2. Najprv pripojte k závitovkovému prevodu nôž, potom požadovaný dierovaný kotúč.

3. Nasadte závitový krúžok na plášť a pevne, bez použitia väčšej sily, ho naskrutkujte v smere hodinových ručičiek.

Mlynček na mäso je teraz pripravený.

Príprava hubice na plnenie klobás

→ Obrázok C

1. Vložte závitový prevod s miešacou lopatkou do prednej časti plášťa.
2. Najprv nasadte tesniaci krúžok na závitovkový prevod, potom na plášť spotrebiča nasadte hubicu na plnenie klobás.
3. Nasadte závitový krúžok na plášť a pevne, bez použitia väčšej sily, ho naskrutkujte v smere hodinových ručičiek. Hubica na plnenie klobás je teraz pripravená.

Hubica na plnenie klobás je teraz pripravená.

Príprava nadstavca Kebbe

→ Obr. D

1. Vložte závitovkový prevod s miešacou lopatkou do prednej časti plášťa.
2. Najprv nasadte kužeľovitý krúžok na závitovkový prevod, potom nasadte na plášť nadstavec Kebbe.
3. Nasadte závitový krúžok na plášť a pevne ho naskrutkujte v smere hodinových ručičiek bez použitia sily.

Použitie

Upozornenie: Potraviny je možné spracovávať rôznym spôsobom v závislosti od použitia príslušenstva.

→ „Recepty“ pozrite stranu 13

Nasledujúci príklad vám popíše, ako je možné použiť základný nadstavec ako mlynček na mäso:

⚠ Nebezpečenstvo úrazu!

- Do mechaniky nikdy nesiahajte holými rukami.
- Na vkladanie ďalších prísad používajte iba stláčadlo.

Varovanie!

- V spotrebiči nie je možné spracovať kosti, chrupavky, šľachy a iné pevné časti.
- V spotrebiči nie je možné spracovať mrazené mäso.
- Na stláčadlo pri použití príliš netlačte.

→ **Obrázok E**

1. Nasad'te pripravený nadstavec na pohon základnej jednotky, držte ho pod uhlom.
2. Otočte nadstavcom proti smeru hodinových ručičiek, kým nezačujete zacvaknutie.
3. Naplňte plniacu miskú a vložte do plniaceho otvoru stláčadlo.
4. Pripravte si potraviny. Nasekajte si vopred väčšie kusy potravín, aby sa vošli do plniaceho otvoru bez nutnosti stláčania.
 - Umiestnite pod nadstavec vhodnú nádobu. Vložte do plniacej misky pripravené potraviny.
5. Pripojte sieťovú zástrčku. Spotrebič zapnite.

Krájací nadstavec

Na krájanie, strúhanie a plátkovanie potravín ako je napr. syr, ovocie, zelenina, orechy, mandle, tvrdé rožky a iné tvrdé potraviny. Zvoľte vhodný kotúč v závislosti od druhu a konzistencie potravín, ktoré chcete spracovať.

→ „Tipy“ pozrite na strane 13

Príprava

⚠ Nebezpečenstvo úrazu!

Nedotýkajte sa ostrých čepelí alebo ostrých okrajov krájacích, strúhacích alebo plátkovacích kotúčov.

→ Obrázok F

1. Otvorte vekó. Nasad'te na plášť požadovaný kotúč.
2. Otočte vekom, kým nezačujete zacvaknutie.

Krájací nadstavec je teraz pripravený.

Použitie

⚠ Nebezpečenstvo úrazu!

- Do mechaniky nikdy nesiahajte holými rukami.
- Na vkladanie ďalších prísad používajte iba stláčadlo.

Pozor!

- Stláčadlo je možné vložiť iba jedným smerom.
- Odstráňte z potravín tvrdé obaly (napr. škrupiny z orechov).
- Na stláčadlo pri použití príliš netlačte.

→ Obrázok G

1. Nasad'te pripravený nadstavec na pohon základnej jednotky, držte ho pod uhlom.
2. Otočte nadstavcom proti smeru hodinových ručičiek, kým nezačujete zacvaknutie.
3. Naplňte plniacu miskú a vložte do plniaceho otvoru stláčadlo.
4. Pripravte si potraviny. Nasekajte si vopred väčšie kusy potravín, aby sa vošli do plniaceho otvoru bez nutnosti stláčania.
5. Umiestnite pod nadstavec vhodnú nádobu. Vložte do plniacej misky pripravené potraviny.
6. Pripojte sieťovú zástrčku. Spotrebič zapnite.
7. Pomocou stláčadla pri miernom tlaku vsuňte potraviny do plniaceho otvoru. Potraviny sú teraz nakrájané alebo nastrúhané.
8. Po skončení spracovávanía spotrebič vypnite a vyťahnite zástrčku zo zásuvky.
9. Vyberte zo spotrebiča plniacu miskú a stláčadlo.
10. Držte stlačené uvoľňovacie tlačidlo a otočte nadstavcom v smere hodinových ručičiek, kým sa neuvolní.
11. Vyberte nadstavec, rozoberte jeho súčasti a všetky ich umyte.
 - „Starostlivosť a denné čistenie“ pozrite na strane 11

Nadstavec k lisu na ovocie

Vhodný na odšťavovanie ovocia, ako sú napríklad maliny, ríbezle, jahody, egreš či hrozno a paradajky.

Príprava

Upozornenie: Množstvo ovocnej dužiny v šťave závisí od toho, ktoré filtračné sitko zvolíte. Nelisujte ovocie, ktorého kôstky sú obdobnej veľkosti ako otvory vo filtračnom sitku (napr. maliny).

→ Obrázok H

■ Uistite sa, že sú tesniace krúžky správne nasadené na držiak filtra a závitkový prevod. Pokiaľ to tak nie je, vložte ich do tesniacich vývodov týchto častí.

1. Vložte filtračné sitko do držiaka filtra a zacvaknite do pozície.
2. Vložte do plášt'a závitkový prevod.
3. Nasad'te držiak filtra na plášt'.

Príchytka na držiaku filtra musí byť umiestnená v otvore plášt'a.

4. Nasad'te závitový krúžok na plášt' a pevne, bez použitia väčšej sily, ho naskrutkujte v smere hodinových ručičiek.
5. Umiestnite výpustný lievik do držiaka filtra, až počutelné zapadne.
6. Naskrutkujte na držiak filtra hubicu na dreň.

Nadstavec k lisu na ovocie je teraz pripravený.

Použitie

⚠ Varovanie

Nebezpečenstvo úrazu!

Do mechaniky nikdy nesiahajte holými rukami.

Varovanie!

- Odstráňte z ovocia tvrdú šupku, kôstky a stopky.
- Bobulovité ovocie, ako napríklad ríbezle, je možné lisovať aj so stopkami.
- Pri ovocí s väčšími kôstkami a jadierkami, ako napríklad slivky či čerešne, musíte pred odšťavovaním tieto kôstky a jadierka najprv vybrať.
- V spotrebiči nie je možné spracovať mrazené ovocie.
- Na stláčadlo pri použití príliš netlačte.

→ Obrázok I

1. Nasad'te pripravený nadstavec na pohon základnej jednotky, držte ho pod uhlom.
 2. Otočte nadstavcom proti smeru hodinových ručičiek, kým nezacvakujete zacvaknutie. Závitový krúžok dotiahnite.
 3. Naplňte plniacu miskú a vložte do plniaceho otvoru stláčadlo.
 4. Pripravte si ovocie. Väčšie kusy ovocia vopred nasekajte, aby sa vošli do plniaceho otvoru bez využitia väčšej sily. Väčšie kôstky či jadierka (napríklad pri čerešiach či slivkách) vyberte.
 - Umiestnite pod každý výpust nádobu na šťavu a ovocnú dužinu.
 - Vložte do plniacej misky pripravené ovocie.
 5. Pripojte sieťovú zástrčku. Zapnite spotrebič.
 6. Pomocou stláčadla pri miernom tlaku vsuňte ovocie do plniaceho otvoru.
 7. Št'ava z lisovaného ovocia vytečie z výpustného lievika. Dreň (pevné zložky) sa vytlačí cez hubicu na dreň.
 8. Nastavte hubicu na dreň. Uvoľnením skrutky bude dreň vlhkejšia; dotiahnutím skrutky ju viac vysušite a z lievika vytečie viac šťavy. Ak je dreň príliš vysušená, uvoľnite skrutku na hubici; zabránite tak upchatiu spotrebiča dreňou.
 9. Po skončení spracovávania spotrebič vypnite a vytiahnite zástrčku zo zásuvky.
 10. Vyberte zo spotrebiča plniacu miskú a stláčadlo.
 11. Držte stlačené uvoľňovacie tlačidlo a točte nadstavcom v smere hodinových ručičiek, kým sa neuvoľní.
 - Vyberte nadstavec, rozoberte jeho súčasti a všetky ich umyte.
- „Starostlivosť a denné čistenie“ pozrite na strane 12
12. Pre vybratie filtračného sitka vložte hák do otvoru vo filtračnom sitku a opatrne ho vyberte.

Varovanie!

Pri odšťavovaní dbajte na zvýšenú opatrnosť. Uistite sa, že otvory filtra nie sú upchaté. Pri upchatí otvoru na odtok v plášti ovocnou dreňou môže dôjsť k tomu, že do pohonu natečie šťava. Ak dôjde k upchatiu otvoru na odtok v plášti, spotrebič vypnite a vyťahnite zástrčku zo zásuvky. Vyberte nadstavec, rozoberte jeho súčasti a všetky ich umyte. → „Starostlivosť a denné čistenie“ pozrite na strane 12

Starostlivosť a denné čistenie

Spotrebič i všetky nástroje a príslušenstvo sa musia po každom použití riadne očistiť.

⚠ Nebezpečenstvo zásahu elektrickým prúdom!

- Pred začiatkom čistenia spotrebič odpojte od elektrickej siete.
- Nikdy neponárajte základnú jednotku do tekutiny a nečistite ju v umývačke riadu.

⚠ Nebezpečenstvo úrazu!

Nedotýkajte sa ostrých čepelí alebo ostrých okrajov krájacích, strúhacích alebo plátkovacích kotúčov. Umyte ich kefkou.

Pozor!

- Nepoužívajte žiadne čistiace prostriedky obsahujúce alkohol alebo lieh.
- Nepoužívajte žiadne ostré ani kovové predmety.
- Nepoužívajte žiadne drôtenky ani čistiace prostriedky obsahujúce piesok.

Prehľad čistiacich úkonov pre jednotlivé časti spotrebiča nájdete na

Obrázku

- Utrite povrch základnej jednotky mäkkou, vlhkou handričkou a osušte ho.
- Demontujte nadstavce v spätnom poradí ako pri ich montáži (pozrite „Príprava“ pre jednotlivé nadstavce).
- Očistite jednotlivé časti príslušenstva prostriedkom na umývanie riadu a mäkkou hubkou alebo mäkkou kefkou.
- Dôkladne všetky súčasti osušte.

Upozornenie:

- Kovové súčasti okamžite osušte a aplikujte na ne malé množstvo stolového oleja ako ochranu pred koróziou.
- Po spracovaní potravín ako mrkvy môže dôjsť k sfarbeniu umelohmotných častí. Toto sfarbenie je možné odstrániť pomocou niekoľkých kvapiek stolového oleja.

Recepty

Upozornenie (MFW3X...):

Pre všetky prevádzkové kroky nastavte rýchlosť na stupeň **2** (rýchly).

Žemľové knedle

- 300 g čerstvého bieleho chleba
 - 20 ml mlieka
 - 40 g masla alebo margarínu
 - 3 vajcia
 - 1 lyžica nasekanej cibule
 - petržlen
 - trocha múky
 - soľ a čierne korenie
 - Nakrájajte chlieb na pružky hrubé 10 mm a pozdĺžne ich prekrojte. Prilejte 20 ml mlieka a namočte.
 - Spracovávajúce navlhčený chlieb počas asi 60 sekúnd pomocou mlynčeka na mäso (dierovaný stredný kotúč).
 - Pridajte najemno nakrájanú cibuľu, trochu petržlenu a maslo a zmiešajte dohromady.
 - Našľahajte vajcia, soľ a čierne korenie a vmiešajte do chlebovej zmesi.
 - Ponechajte cesto niekoľko minút nakysnúť. Potom znovu vymiešate cesto.
 - Mokrymi rukami vytvarujte knedle. Rozváľajte knedle v múke.
 - Umiestnite ich do vriacej vody a ponechajte variť na miernom plameni približne 20 minút.
-

Krájaci nadstavec

Recepty

Smažené mäsové šišky (Kebbe)

Použitie kotúčov

- **Plátkovací krúžok:** na mrkvu, zeler, pasterák, cuketu
- **Krájaci kotúč (hrubý)** na nakrájanie orechy, tvrdý syr (napr. ementál)
- **Krájaci kotúč (jemný):** na orechy,
- 500 g syru parmezán
- **Strúhací krúžok:** na zemiaky, parmezán, orechy
- 1 malá cibuľa, nakrájaná
- Spracujte v mlynčeku na mäso jedno po druhom, jahňacie mäso a bulgur (dierovaný kotúč jemný).
- Dôkladne zmes premiešajte a pridajte cibuľu.
- Spracujte zmes ešte dvakrát v mlynčeku na mäso.

Plnka:

- 400 g jahňacieho mäsa nakrájaného na plátky
- 2 stredne veľké cibule, nakrájané
- 1 lyžica oleja
- 1 lyžica múky
- 2 lyžičky sladkej papriky
- soľ a čierne korenie
- Spracujte v mlynčeku na mäso jahňacie mäso (dierovaný kotúč jemný).
- Osmažte cibuľu do zlatista.
- Pridajte mäso a dobre ho prepečte.
- Pridajte zostávajúce prísady.
- Všetko smažte na miernom ohni dohromady počas 1 – 2 minút.
- Zlejte prebytočný tuk.
- Ponechajte plnku vychladnúť.

Príprava smažených mäsových šišiek:

- Použite nadstavec Kebbe na spracovanie zmesi na cesto.
- Odrežte z dutej časti cesta kúsky s dĺžkou 7,5 cm.
- Jednu stranu šišky z cesta stlačte, aby sa strany spojili dohromady.
- Vložte do otvoru malé množstvo plnky a spojte šišky dohromady.
- Rozohrejte olej (cca na 180 °C) a smažte šišky do zlatista počas asi 6 minút.

Tipy

Mlynček na mäso

Použitie dierovaných kotúčov

- **Dierovaný jemný kotúč (2,7 mm) slúži na tieto suroviny:**
varené kuracie bravčové/hovädzie mäso, varená pečeň, varené ryby na polievku; surové bravčové a hovädzie na plnku, surová pečeň, mäso a slanina na paštétu; bravčové na klobásky
 - **Dierovaný kotúč, stredný (4 mm) slúži na tieto suroviny:**
bravčové a hovädzie na paštétu a klobásky
 - **Dierovaný jemný kotúč (8 mm) slúži na tieto suroviny**
restované bravčové na gulášovú polievku; zvyšky mäsa (napr. chrupavky, klobásky) na pečenie
 - Ak potrebujete, aby spracované potraviny mali ešte jemnejšiu konzistenciu, spracujte ich v spotrebiči viackrát alebo použite v poradí za sebou rôzne dierované kotúče (hrubý, stredný, jemný).
 - Priamo počas spracovania môžete pridávať ďalšie prísady (napr. cibuľa, korenie). Zaisťte tak dôkladné premiešanie všetkých surovín.
- ### Hubica na plnenie klobás
- Pred spracovaním namočte prírodné črievko do vlažnej vody na asi 10 minút.
 - Neplňte črievka príliš natesno, aby nedošlo k ich prasknutiu počas varenia či smaženia klobás.

Krájací nadstavec

Použitie kotúčov

- **Plátkovací krúžok:** na mrkvu, zeler, kaleráb, cuketu
- **Krájací kotúč (hrubý):** na mrkvu, orechy, tvrdý syr (napr. ementál)
- **Krájací kotúč (jemný):** na orechy, tvrdý syr, parmezán
- **Strúhací krúžok:** na zemiaky, parmezán, orechy

Likvidácia





















Likvidujte obalové materiály ekologickým spôsobom. Tento spotrebič je označený v súlade s európskou smernicou 2012/19/EU, ktorá sa týka elektrických a elektronických spotrebičov (waste electrical and electronic equipment – WEEE). Táto smernica udáva rámec pre spätný odber a recykláciu použitých spotrebičov v celej EÚ. O aktuálnych spôsoboch likvidácie sa, prosím, informujte u svojho odborného predajcu.

Záruka

Na tento spotrebič sa vzťahujú záručné podmienky stanovené zastúpením v danom štáte. Podrobnosti o týchto podmienkach je možné získať u predajcu, u ktorého ste spotrebič kúpili. Pre reklamácie v záručnej lehote je nutné predložiť doklad o kúpe.

Zmeny sú vyhradené.

Náhradní díly a příslušenství

Náhradní díly a příslušenství		
 3.8 mm	 10009254	Dierovaný kotúč (stredný) k mlynčeku na mäso
 8 mm	 10009255	Dierovaný kotúč (hrubý) k mlynčeku na mäso
	 00753386	Hubica na plnenie klobás: na plnenie umelých či prírodných črievok na klobásy, na výrobu sekanej.
	 00753387	Nadstavec Kebbe: na výrobu cesta a plnených šišiek.
	 00753399	Krájací nadstavec: na krájanie, strúhanie a plátkovanie potravín.
	 00753398	
	 00753400	Krájací kotúč (hrubý): ku krájaciemu nadstavcu
	 00753401	Krájací kotúč (jemný): ku krájaciemu nadstavcu
	 00753402	Strúhací kotúč ku krájaciemu nadstavcu
	 00753403	Plátkovací kotúč ke krájaciemu nadstavcu

Náhradné diely alebo ďalšie príslušenstvo je možné dokúpiť v špecializovaných predajniach alebo v našom zákazníckom servise.

Čo robiť v prípade poruchy?

Problém	Príčina	Odstránenie
Spotrebič sa po zapnutí neuviedie do	Spotrebič nie je pripojený k elektrickej sieti.	Zasuňte vidlicu sieťového prívodu do zásuvky.
Spotrebič normálne funguje, ale potraviny nie sú spracované.	Spotrebič bol preťažený a miešacia lopatka sa zlomila pri dosiahnutí prednastaveného bodu zlomu.	Vypnite spotrebič a vyčkajte, až sa celkom zastaví. Odpojte spotrebič od siete, vyberte nadstavec, rozoberte jeho súčasti a všetky ich umyte. Vložte novú miešaciu lopatku. → „Ochrana pred prehriatím“ pozrite na strane 7
Potraviny sa nespracovávajú, alebo sa spracovávajú, ale veľmi pomaly.	Došlo k upchatiu nadstavca alebo závitkového prevodu.	Spotrebiče bez spätného chodu: Vypnite spotrebič a vyčkajte, až sa celkom zastaví, potom ho odpojte od siete. Vyberte nadstavec, rozoberte jeho súčasti a všetky ich umyte, aby došlo k odstráneniu príčiny upchatia. → „Starostlivosť a denné čistenie“ pozrite na strane 12 Spotrebiče so spätným chodom: Vypnite spotrebič pomocou tlačidla O/I a vyčkajte, až sa celkom zastaví. Stlačte a držte tlačidlo 1·2 rev. Približne po 5-10 sekundách tlačidlo 1·2 rev uvoľníte a vyčkajte, kým sa pohon celkom nezastaví. Spotrebič znovu zapnite a pokračujte v jeho používaní. → „Spätný chod“ pozrite na strane 7
	Vyvinuli ste príliš silný tlak na stlačadlo alebo je plniaci otvor príliš naplnený.	Znížte tlak na stlačadlo a vkladajte do plniaceho otvoru menšie množstvo potravín.
	Potraviny, ktoré sa majú spracovať, stále obsahujú pevné komponenty.	Odstráňte pevné komponenty. Pred spracovaním predvarte zeleninu vo vode alebo pare.
Spätný chod nie je možné spustiť.	Tlačidlo 1·2 rev bolo stlačené príliš krátko.	Stlačte a držte tlačidlo 1·2 rev kým sa spätný chod nespustí.
	Došlo k upchatiu závitkového prevodu.	Vypnite spotrebič a vyčkajte, až sa celkom zastaví, potom ho odpojte od siete. Vyberte nadstavec, rozoberte jeho súčasti a všetky ich umyte, aby došlo k odstráneniu príčiny upchatia. → „Starostlivosť a denné čistenie“ pozrite na strane 12

Pokiaľ sa vám nedarí problém vyriešiť, vždy, prosím, kontaktujte náš zákaznícky servis.

**BOSCH**

Stvorené pre život

Záručný list

firmy BSH domácí spotřebiče s.r.o.

2 rokyzáruka od výrobcu
na všetky spotrebiče

Dovozca: BSH domácí spotřebiče s.r.o.

Radlická 350

158 00 Praha 5

Výrobok:	Produktové číslo: E-Nr.
	Poradové číslo: FD
Dátum predaja, pečiatka, podpis	Dátum montáže, pečiatka, podpis

Predajca je povinný úplne a čitateľne vyplniť všetky požadované údaje v záručnom liste v deň predaja spotrebiča. Neoddeliteľnou súčasťou tohto záručného listu je daňový doklad o predaji výrobku.

Záručný list je dokladom práv spotrebiteľa v zmysle Občianskeho zákonníka. Je súčasťou výrobku s výrobným číslom uvedeným na prednej strane tohto záručného listu, zvlášť v prípadoch dlhších než zákonom daná záručná lehota je záručný list jedným z dokázateľných prostriedkov práv užívateľa. Je v záujme spotrebiteľa, aby si skontroloval správnosť a úplnosť všetkých uvedených údajov, ako i to, či dostal od predajcu záručný list so správnym označením pre uvedený druh výrobku.

Odporúča sa, aby výrobky montoval a uviedol do prevádzky autorizovaný servis, ktorý poskytuje záruku odbornej montáže, predvedenie a preskúšanie výrobku.

Montáž a inštalácia spotrebiča musí byť vykonaná v súlade s vyhláškou ÚBP SR č. 718/2002 Z. z. súvisiacich predpisov a noriem v platnom znení.

Pred montážou výrobku je nutné, aby boli splnené všetky podmienky pre pripojenie na inžinierske siete podľa platných noriem a podľa návodu na použitie.

Zápisy o uskutočnených opravách:

Dátum objed. opravy	Dátum dokončenia	Číslo oprav. listu	Stručný opis poruchy

Upozornenie pre predajcov

Predajca je povinný dať zákazníkovi platný doklad o predaji, kde bude uvedený dátum predaja a označenie spotrebiča, a súčasťou dokladu o kúpe tovaru je správne a úplne vyplnený záručný list v deň predaja výrobku. V prípade predpredajnej reklamácie je potrebné predložiť riadne vyplnený reklamačný protokol.

Záručné podmienky

- na výrobok sa poskytuje záručná lehota **24 mesiacov** odo dňa zakúpenia výrobku kupujúcim
- spotrebiteľ je oprávnený chybu vytknúť do šiestich mesiacov od jej zistenia, najneskôr však do uplynutia záručnej lehoty
- pri reklamácií je podmienkou predložiť platný daňový doklad o kúpe výrobku (napr. pokladničný blok, faktúru a pod.)
- ak je výrobok používaný na iný než výrobcom stanovený účel alebo je výrobok používaný v rámci predmetu obchodnej činnosti, poskytuje sa záručná lehota 6 mesiacov odo dňa zakúpenia, keďže spotrebiče sú určené výhradne na použitie v domácnosti
- za chybu výrobku sa nepovažuje jeho nadmerné opotrebovanie a z toho vyplývajúce absencie niektorých pôvodných vlastností, ktoré boli spôsobené napr. zanedbaním bežnej údržby, čistenia, nadmerným používaním výrobku
- záručná lehota neplatí počas obdobia, keď kupujúci nemôže užívať tovar pre jeho chyby, za ktoré zodpovedá predávajúci
- ak nebude zistená žiadna porucha, na ktorú sa vzťahuje bezplatná záručná oprava, alebo bude zistená porucha nezavinená výrobcom, hradí náklady spojené s vyslaním servisného technika osoba, ktorá uplatnila nárok na túto opravu
- záručné opravy vykonávajú autorizované servisné strediská podľa zoznamu uvedeného v tomto záručnom liste

Právo na bezplatnú opravu výrobku na náklady BSH domáci spotrebiče s.r.o., organizačná zložka Bratislava, zaniká, ak:

- je nečitateľný výrobný štítok alebo na výrobku chýba,
- údaje na doklade o predaji sa líšia od údajov uvedených na výrobnom štítku spotrebiča,
- výrobok bol namontovaný v rozpore s návodom na montáž, prípadne nebol dodržaný súlad s platnými STN alebo s návodom na obsluhu,
- výrobok bol neodborne namontovaný alebo nebol uvedený do prevádzky organizáciou oprávnenou v zmysle vyhlášky ÚBP SR č. 718/2002 Z. z., platí pre plynové spotrebiče a spotrebiče s elektrickým napájaním 400 V, ako i pre spotrebiče dodávané bez elektrického kábla, prípadne bez elektrickej koncovky,
- bola vykonaná konštrukčná zmena alebo zásah do výrobku neoprávnenou osobou,
- porucha na výrobku vznikla použitím neoriginálnych náhradných dielov alebo príslušenstva,
- ide o poškodenie: mechanické, nadmernou záťažou, v dôsledku vodného kameňa, neodborného zapojenia, živelnou pohromou, vonkajšími vplyvmi a pod.

Vyhlásenie o hygienickej neškodnosti výrobku

Všetky výrobky distribuované spoločnosťou BSH domáci spotrebiče s.r.o., organizačná zložka Bratislava, prichádzajúce do styku s potravinami **spĺňajú požiadavky** o hygienickej neškodnosti podľa **európskej normy EC 1935/2004**. Toto vyhlásenie sa vzťahuje na všetky výrobky prichádzajúce do styku s potravinami uvedené v aktuálnom cenníku BSH domáci spotrebiče s.r.o., organizačná zložka Bratislava.

Symbol uvedený na výrobku alebo jeho obale upozorňuje na to, že výrobok po skončení jeho životnosti nepatrí k bežnému domácejmu odpadu, ale ho treba odovzdať do špeciálnej zberne odpadu na recyklovanie elektrických alebo elektronických spotrebičov. Vašou podporou správnej likvidácie pomáhate opäť získať cenné suroviny a chrániť tak životné prostredie. Ďalšie informácie o recyklovaní tohto výrobku získate na miestnom úrade, v zberni odpadu alebo v združení Envidom, ktoré zabezpečuje zber, prepravu, spracovanie, recykláciu a ekologické zneškodňovanie elektroodpadu v zmysle zákona.



Uistenie dovozcu o vydaní vyhlásenia o zhode

Vážený zákazník,

Podľa zákona č. 264/1999 Z. z. Vás uistujeme, že na všetky výrobky distribuované spoločnosťou BSH domáci spotrebiče s. r. o. našim obchodným partnerom, bolo vydané prehlásenie o zhode v zmysle zákona č. 264/1999 Z. z. a príslušných nariadení vlády. Toto uistenie dovozcu o vydaní prehlásenia o zhode sa vzťahuje na všetky výrobky vrátane plynových spotrebičov, ktoré sú obsiahnuté v aktuálnom cenníku firmy BSH domáci spotrebiče s. r. o.

Kontakt na servis domácich spotrebičov BOSCH

Dodávateľ:

BSH domácí spotřebiče s.r.o. – organizačná zložka Bratislava

BSH domácí spotřebiče s.r.o.
Radlická 350
158 00 Praha 5

Prijem opráv:

Tel.: +421 244 450 808
Email: **opravy@bshg.com**

Objednávky príslušenstva a náhradných dielov:

Tel.: +421 244 452 041
Email: **dily@bshg.com**

Zákaznícke poradenstvo:

Tel.: +421 244 452 041
Email: **bosch.spotrebice@bshg.com**

Aktuálne informácie o servise nájdete na internetových stránkach **www.bosch-home.com/sk**.

Tu máte možnosť si dojednať opravu pomocou online formulára.

A

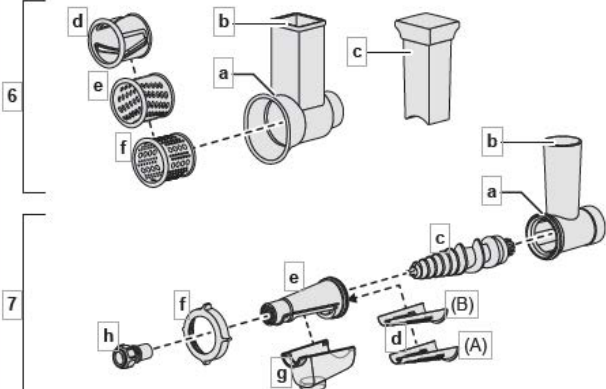
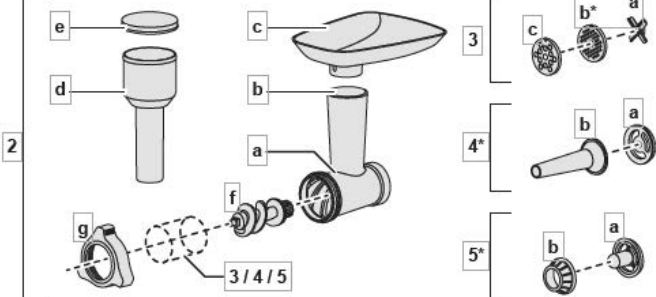
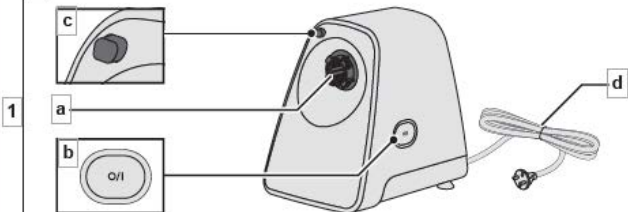

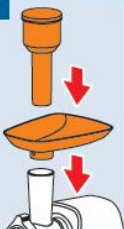
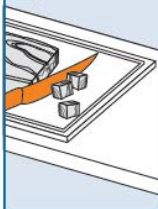
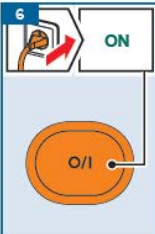
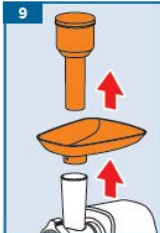
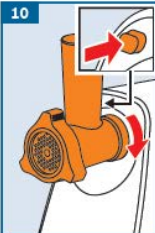
E**1****2****3****4****5****6****7****8****9****10****11**

F

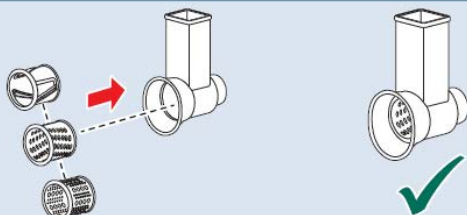

G

1

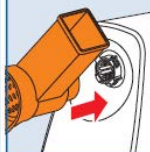

2



3



4



5



6



7



8

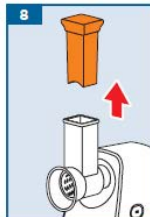

9

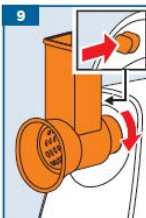

10

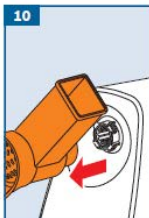



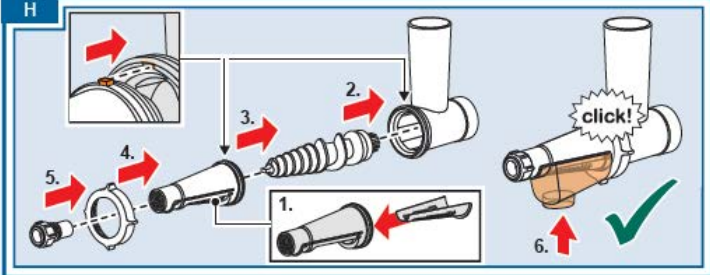



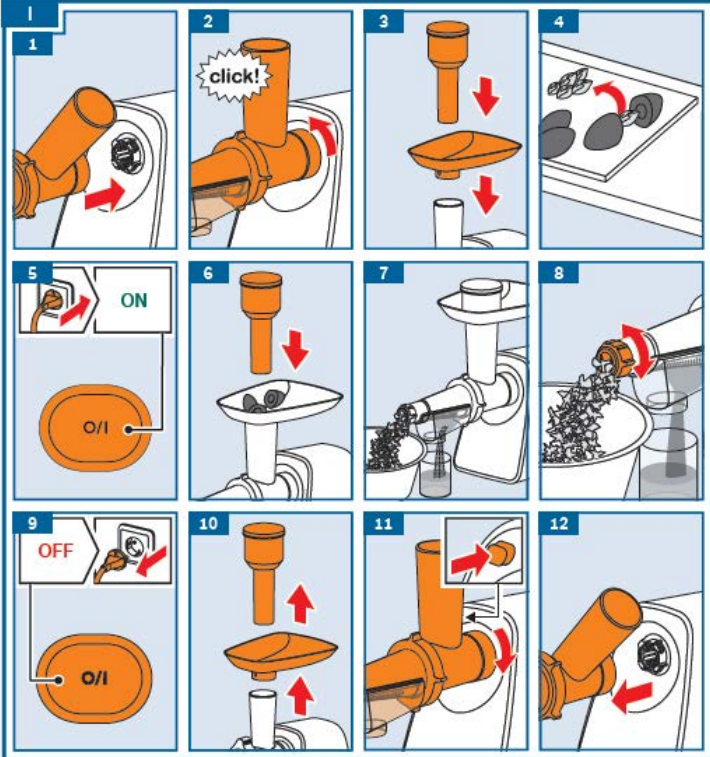









H



I

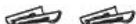

				
		✓	⚠ X	⚠ X
		✓	✓	✓
		✓	✓	⚠ X
		✓	✓	✓
		⚠ X	✓	⚠ X
		✓	✓	✓
		✓	✓	⚠ X
		✓	✓	✓

