

Panasonic®

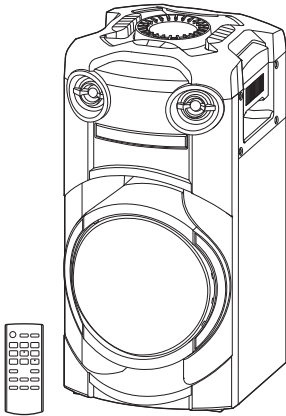

Operating Instructions
Bruksanvisning
Betjeningsvejledning
Käyttöohjeet
Instrukcja obsługi
Návod k obsluze

Wireless Speaker System Trådlöst högtalarsystem Trådløst højttalersystem Langaton kaiutinjärjestelmä Zestaw głośników bezprzewodowych Bezdrátová souprava reproduktorů

Model No. **SC-TMAX10**

Thank you for purchasing this product.

For optimum performance and safety, please read these instructions carefully.

Please keep this manual for future reference.

Tack för valet av denna apparat.

Läs igenom bruksanvisningen noga för bästa resultat och för säkerhets skull.

Spara denna bruksanvisning.

Tak fordi du har valgt dette produkt.

Læs venligst denne betjeningsvejledning omhyggeligt, således at optimal ydelse og sikkerhed opnås.

Gem vejledningen til senere brug.

Kiitos, että hankit tämän tuotteen.

Lue nämä ohjeet huolellisesti parhaan suorituskyvyn ja turvallisuuden takaamiseksi.

Säilytä ohje tulevaa tarvetta varten.

Dziękujemy za zakupienie tego produktu.

Proszę dokładnie zapoznać się z tą instrukcją obsługi, aby jak najlepiej wykorzystać to urządzenie i zapewnić jego bezpieczne użytkowanie.

Prosimy o zachowanie niniejszej instrukcji obsługi.

Děkujeme za koupení tohoto výrobku.

Pro dosažení optimálního výkonu a z bezpečnostních důvodů si pečlivě přečtěte tyto pokyny.

Ušchovejte si prosím tento návod k obsluze.

Your system and the illustrations can look differently.

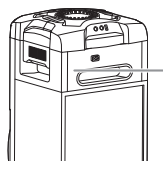

Back of product

The symbols on this product (including the accessories) represent the following:

~	AC
==	DC
□	Class II equipment (The construction of the product is double-insulated.)
	ON
⏻	Standby

Table of contents

Safety precautions	2
Caution for AC mains lead	3
Sales and Support Information	3
Supplied accessories	3
Transporting the unit	4
Maintenance	4
Power sources	4
Preparing the remote control	5
Overview of controls	6
Preparing media	8
Media playback	9
Radio	10
Sound effects	11
Illumination	11
DJ functions	11
Using a microphone	12
Karaoke	13
Clock and timers	13
External equipment	14
Others	15
Troubleshooting	15
References	18
Specifications	19

Safety precautions

WARNING!

Unit

- To reduce the risk of fire, electric shock or product damage,
 - Do not expose this unit to rain, moisture, dripping or splashing.
 - Do not place objects filled with liquids, such as vases, on this unit.
 - Use the recommended accessories.
 - Do not remove covers.
 - Do not repair this unit by yourself. Refer servicing to qualified service personnel.
 - Do not let metal objects fall inside this unit.

CAUTION!

Unit

- To reduce the risk of fire, electric shock or product damage,
 - Do not install or place this unit in a bookcase, built-in cabinet or in another confined space. Ensure this unit is well ventilated.
 - Do not obstruct this unit's ventilation openings with newspapers, tablecloths, curtains, and similar items.
 - Do not place sources of naked flames, such as lighted candles, on this unit.
- This unit is intended for use in moderate climates.
- This unit may receive radio interference caused by mobile telephones during use. If such interference occurs, please increase separation between this unit and the mobile telephone.
- This unit utilizes a laser. Use of controls or adjustments or performance of procedures other than those specified herein may result in hazardous radiation exposure.
- Set the unit up on an even surface away from direct sunlight, high temperatures, high humidity, and excessive vibration.
- This system might get warm after prolonged usage. This is normal. Do not be alarmed.

AC mains lead

- The mains plug is the disconnecting device. Install this unit so that the mains plug can be unplugged from the socket outlet immediately.

Battery

- Danger of explosion if battery is incorrectly replaced. Replace only with the type recommended by the manufacturer.
- When disposing of the batteries, please contact your local authorities or dealer and ask for the correct method of disposal.
- Do not heat or expose to flame.
- Do not leave the battery(ies) in a car exposed to direct sunlight for a long period of time with doors and windows closed.
- Do not break open or short-circuit the battery.
- Do not charge the alkaline or manganese battery.
- Do not use the battery if the cover has peeled off.
- Remove the battery if you do not use the remote control for a long period of time. Keep in a cool, dark area.

Caution for AC mains lead

(For the AC mains plug of three pins)

For your safety, please read the following text carefully.

This appliance is supplied with a moulded three pin mains plug for your safety and convenience.

A 3-ampere fuse is fitted in this plug. Should the fuse need to be replaced please ensure that the replacement fuse has a rating of 3-ampere and that it is approved by ASTA or BSI to BS1362.

Check for the ASTA mark  or the BSI mark  on the body of the fuse.

If the plug contains a removable fuse cover you must ensure that it is refitted when the fuse is replaced. If you lose the fuse cover the plug must not be used until a replacement cover is obtained. A replacement fuse cover can be purchased from your local dealer.

Before use

Remove the connector cover.

How to replace the fuse

The location of the fuse differ according to the type of AC mains plug (figures A and B). Confirm the AC mains plug fitted and follow the instructions below.

Illustrations may differ from actual AC mains plug.

1. Open the fuse cover with a screwdriver.

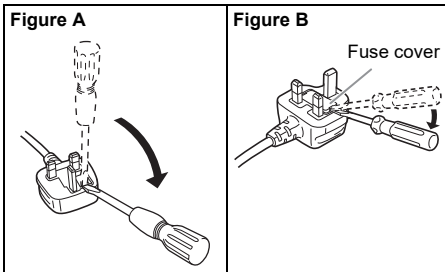

2. Replace the fuse and close or attach the fuse cover.

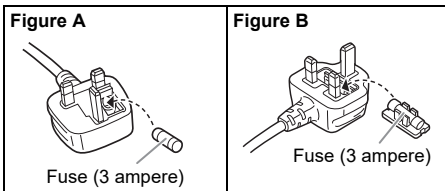

Sales and Support Information

For the United Kingdom and Ireland

Customer Communications Centre

- For customers within the UK: 0344 844 3899
- For customers within Ireland: 01 289 8333
- Monday – Friday 9:00am – 5:00pm (Excluding public holidays).
- For further support on your product, please visit our website: www.panasonic.co.uk

Direct Sales at Panasonic UK

- Order accessory and consumable items for your product with ease and confidence by phoning our Customer Communications Centre Monday – Friday 9:00am – 5:00pm (Excluding public holidays).
- Or go on line through our Internet Accessory ordering application at www.pas-europe.com.
- Most major credit and debit cards accepted.
- All enquiries transactions and distribution facilities are provided directly by Panasonic UK.
- It couldn't be simpler!
- Also available through our Internet is direct shopping for a wide range of finished products. Take a browse on our website for further details.

Supplied accessories

Check and identify the supplied accessories. Product numbers correct as of May 2019. These may be subject to change.

2 AC mains leads

For the United Kingdom and Ireland
(TNMX213)

1 FM indoor antenna (TSAA0009)



1 Remote control (N2QAYB001215)

1 Remote control battery

For the United Kingdom and Ireland

1 Antenna plug adaptor (TPBAA172)



Note:

Use the AC mains lead that is suitable for your household mains socket.

Transporting the unit

Preparation

Disconnect all connected devices and cables from the unit.

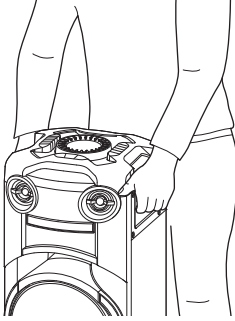

Note:

- Keep the unit at least 10 mm away from other objects for proper ventilation.
- The speakers do not have magnetic shielding. Do not put them near PCs or other equipment easily influenced by magnetism.
- When you play at high levels for a long period, it can cause damage to the speakers and decrease the life of the speakers.
- Decrease the volume in these conditions to prevent damage:
 - When the sound is distorted.
 - When you adjust the sound quality.

CAUTION!

- **Improper handling or transportation manner may cause the unit to fall, etc., resulting in damage and/or personal injury.**
- **Do not touch the speaker cone's reverberating surfaces:**
 - This may damage the speaker cone.
 - The speaker cone may be hot.
- **Do not put the unit on a table or any elevated surface.**
- **Do not allow children to climb on the unit.**
- **Be careful when babies or children are near.**

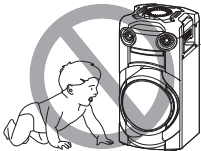

Power sources

The unit can be switched on by using AC power supply source. If AC power supply source is not available, you can use an external power bank.

Using the household mains socket

Connect the AC mains lead.

(For the AC mains plug of three pins)
READ THE "Caution for AC mains lead" BEFORE CONNECTION.

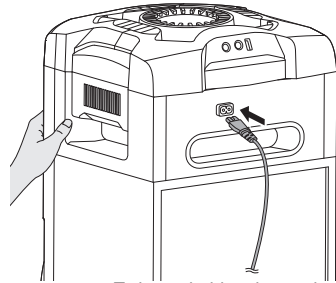

To household mains socket

Conserving power

The system consumes a small amount of power even when it is in standby mode. Disconnect the power supply if you do not use the system. Some settings will be lost after you disconnect the system. You have to set them again.

Note:

- Do not use any other AC mains lead except the supplied one.
- Hold the unit when connecting or disconnecting the AC mains lead to prevent the unit from falling.
- Keep the antennas away from the AC mains lead to avoid picking up noise.

Maintenance

Disconnect the AC mains lead before maintenance.

Clean this system with a soft, dry cloth.

- Never use alcohol, paint thinner or benzine to clean this system.
- Before using chemically treated cloth, read the instructions that came with the cloth carefully.

Using an external power bank

Connect the external power bank (not supplied) to the micro USB port at the rear of the unit.

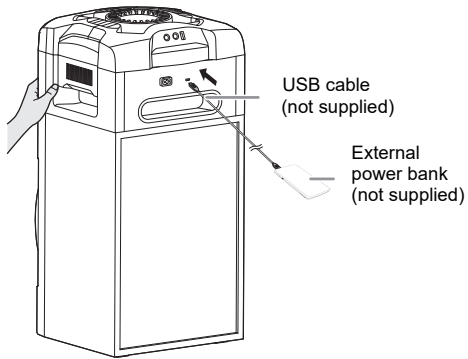

Preparing the remote control

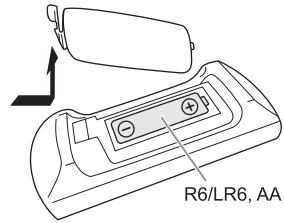

Use alkaline or manganese battery.

Install the battery so that the poles (+ and -) align with those in the remote control.

Note:

- "PWR BANK" is shown for 5 seconds when using the external power bank as the power source.
- When the unit is connected to both household mains socket and external power bank, the power is supplied through the household mains socket.
- If the power supply is disconnected, the unit will switch to power bank mode and vice versa.
- When using power bank as the power source, you cannot do USB charging.
- Power bank cannot be charged while connected to the unit.
- Do not use power bank that does not conform to safety standards.
- Do not use power bank output power below 5 V, 2 A.
- Do not use damaged power bank. This can cause fire, electric shock or product damage.

Overview of controls

Do the procedures with the remote control. You can also use the buttons on the unit if they are the same.

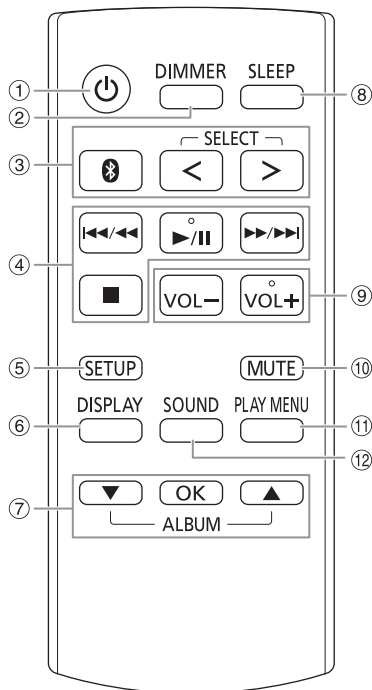

- ① **Standby/on switch** [⏻], [⏻/⏹]
Press to switch the unit from on to standby mode or vice versa. In standby mode, the unit is still consuming a small amount of power.
When the unit's power source is other than household mains socket, press [⏻/⏹] on the unit to switch it on.
- ② **Decrease the brightness of the display panel**
The illumination is also switched off.
To cancel, press the button again.
- ③ **Select the audio source**
Press [SELECT <, >] (unit: [SELECT]) repeatedly to select the source:
USB → CD → FM → D-IN
↑
BLUETOOTH ← AUX ←
On the unit:
To start Bluetooth® pairing, press and hold [Ⓜ].
- ④ Basic playback control
- ⑤ View the setup menu
- ⑥ View the content information
- ⑦ Select or confirm the option
- ⑧ Set the sleep timer
- ⑨ **Adjust the volume level**
On the unit:
Press [VOL] and then turn [VOLUME/MULTI CONTROL] to adjust the volume.
Adjust the microphone volume level
Press and hold [-MIC VOL] until "MIC VOL" is shown.
Turn [VOLUME/MULTI CONTROL] to adjust the volume.
- ⑩ **Mute the sound**
To cancel, press the button again.
"MUTE" is also cancelled when you adjust the volume or when you switch off the system.
- ⑪ View the play menu
- ⑫ Select the sound effects

Top panel

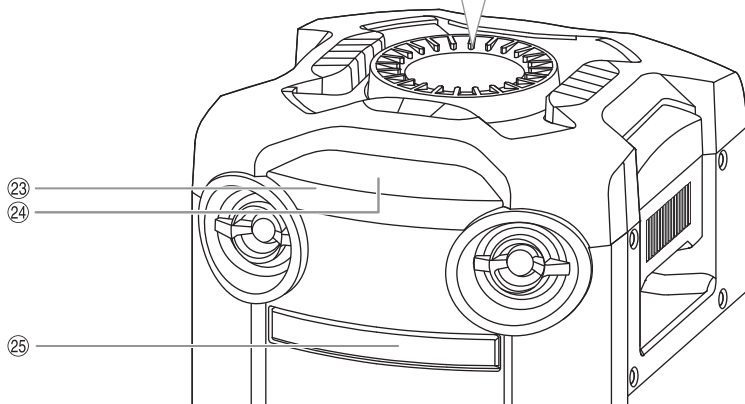
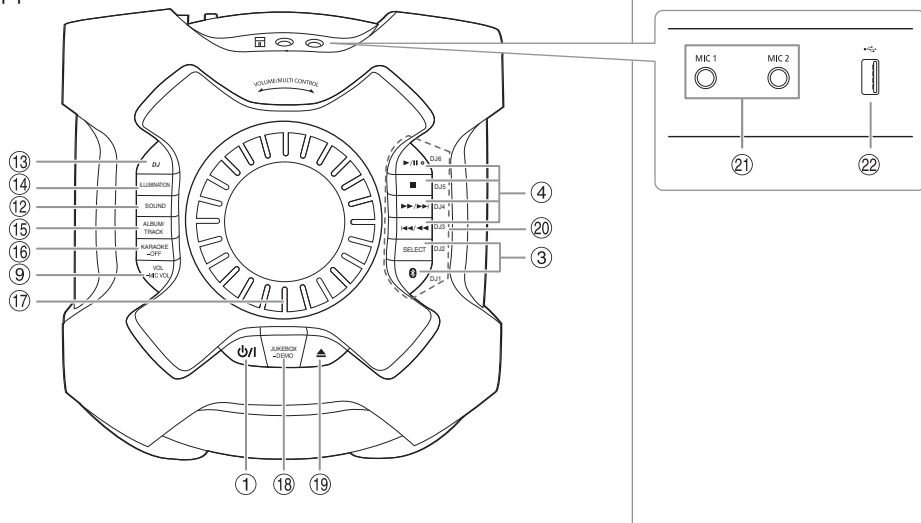

- 13 Select DJ effect or DJ sampler
- 14 Select the illumination effects
- 15 **Select MP3 album or track**
Press [ALBUM/TRACK] to select album or track.
Browse tracks or albums
Press [▲, ▼] or turn [VOLUME/MULTI CONTROL] to browse.
To start playback from the selection, press [▶/||].
- 16 **Select the Karaoke effects**
To cancel, press and hold [-OFF] until "OFF EFFECT" is shown.
- 17 **Volume or multi control knob**
Do not turn knob fast to prevent irregular of volume operation.
- 18 **Select DJ jukebox**
Select DEMO play
Press and hold [-DEMO] for more than 2 seconds, the built-in demonstration song will be played.
Press [■] to stop the demonstration.
- 19 Open or close the disc tray
- 20 **DJ function direct buttons**
Press [DJ1] to [DJ6] to select the desired function.
To cancel, press the selected [DJ1] to [DJ6] again.
- 21 Microphone jack
- 22 USB port (←→)
Play MP3 tracks.
- 23 **Remote control sensor**
Point the remote control at the remote control sensor, away from obstacles and within the operation range.
Distance: Within approximately 7 m
Angle: Approximately 20° up and down, 30° left and right
- 24 Display panel
- 25 Disc tray

Preparing media

Disc

- 1 Press [▲] on the unit to open the disc tray.
Put in a disc with the label facing up.
Press again to close the disc tray.
- 2 Press [SELECT <, >] repeatedly to select "CD".

USB

Preparation

Before you connect a USB device to the system, make sure you do a backup of the data.

- 1 Decrease the volume and connect the USB device to the USB port.
- 2 Press [SELECT <, >] repeatedly to select "USB".

Note:

- Do not use a USB extension cable. The system cannot recognise USB device connected through a cable.
- Some devices cannot be charged as the maximum USB charging current is 0.5 A only.

Bluetooth®

You can connect and play an audio device wirelessly through Bluetooth®.

Preparation

- Switch on the unit.
- Switch on the Bluetooth® feature of the device and put the device near the system.
- Read the operating instructions of the device for details.

Pairing a device

Preparation

If this system is connected to a Bluetooth® device, disconnect it (⇒ 8).

- 1 Press [⊗].
If "PAIRING" is shown, continue with step 3.
- 2 Press [PLAY MENU] to select "PAIRING" and then press [OK].
- 3 Select "SC-TMAX10" from the Bluetooth® menu of the device.
If prompted for a passkey, input "0000" or "1234".
The device connects with this system automatically after pairing is complete.
The MAC address (example: 6C:5A:B5:B3:1D:0F) may be shown before "SC-TMAX10" is shown.
The name of the connected device is shown for a few seconds.

Using the unit

- 1 Press and hold [⊗] until "PAIRING" is shown.
- 2 Select "SC-TMAX10" from the Bluetooth® menu of the device.

Note:

- You can pair up to 8 devices with this system. If a 9th device is paired, the device that has not been used for the longest time will be replaced.
- Depending on the searching functionality of the Bluetooth® device and the surrounding environment, if the product name is not shown on the Bluetooth® menu of the device, switch off and then switch on the Bluetooth® feature of the device repeatedly during the pairing process.

Connecting a device

Preparation

If this system is connected to a Bluetooth® device, disconnect it (⇒ 8).

- 1 Press [⊗].
"BLUETOOTH READY" is shown.
- 2 Select "SC-TMAX10" from the Bluetooth® menu of the device.
The name of the connected device is shown for a few seconds.
- 3 Start playback on the device.

Note:

- A device must be paired to connect.
- When "BLUETOOTH" is selected as the source, this system will automatically try to connect to the last connected device. ("LINKING" is shown during this process.)

Multi Connect

This system supports Multi Connect, which can connect up to 3 devices simultaneously.

To switch between the connected devices

When one of the connected devices is playing, you can easily switch control to another connected device simply by starting a playback on that device. The previous playback will be paused automatically.

Note:

This function may not work for some apps or devices (depending on app or device specifications).

Disconnecting a device

While a Bluetooth® device is connected

- 1 Press [PLAY MENU] repeatedly to select "DISCONNECT?".
- 2 Press [▲, ▼] to select "OK? YES" and then press [OK].
"BLUETOOTH READY" is shown.
To cancel, select "OK? NO".

Using the unit

Press and hold [⊗] until "PAIRING" is shown.

Note:

- This function disconnects all connected devices.
- A device is disconnected when you:
 - Select a different source.
 - Move the device out of the maximum range.
 - Disable the Bluetooth® transmission of the device.
 - Switch off the system or the device.

Media playback

The following marks indicate the availability of the feature.

CD: CD-R/RW in CD-DA format or with MP3 files.

USB: USB device with MP3 files.

BLUETOOTH: Bluetooth® device.

Basic playback

CD **USB** **BLUETOOTH**

Play	Press [▶/⏮].
Stop	Press [■]. USB The position is memorised. “RESUME” is shown. Press again to stop fully.
Pause	Press [▶/⏮]. Press again to continue playback.
Skip	Press [◀/⏮] or [▶/⏭] to skip track. CD USB Press [▲, ▼] to skip MP3 album.
Search	Press and hold [◀/⏮] or [▶/⏭].

Note:
Depending on the Bluetooth® device, some operations may not work.

Viewing available information

CD **USB** **BLUETOOTH**

You can view the available information, such as MP3 album and track number, on the display panel.

Press [DISPLAY] repeatedly.

Example: MP3 album and track number display.

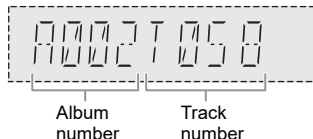

Note:

- Maximum characters that can be shown: Approximately 32
- This system supports ver. 1.0, 1.1 and 2.3 ID3 tags.
- Text data that the system does not support can show differently.

Play menu

CD **USB**

- 1 **CD**
Press [PLAY MENU].
USB
Press [PLAY MENU] repeatedly to select “PLAYMODE”.
- 2 Press [▲, ▼] to select the setting and then press [OK].

OFF PLAYMODE	Cancel the setting.
1-TRACK	Play one selected track. Press [◀/⏮] or [▶/⏭] to select the track.
1-ALBUM	Play one selected MP3 album. Press [▲, ▼] to select the MP3 album.
RANDOM	Play all tracks randomly.
1-ALBUM RANDOM	Play all tracks in one selected MP3 album randomly. Press [▲, ▼] to select the MP3 album.
ALL REPEAT	Repeat all tracks.
1-TRACK REPEAT	Repeat 1-TRACK.
1-ALBUM REPEAT	Repeat 1-ALBUM.
RANDOM REPEAT	Repeat random playback.
1-ALBUM RANDOM REPEAT	Repeat 1-ALBUM RANDOM.

Note:

- During random playback, you cannot skip to tracks which have been played.
- The setting is cancelled when you open the disc tray or disconnect the USB device.

Note on disc

- This system can play CD-R/RW with CD-DA or MP3 format content.
- Before playback, finalise the disc on the device it was recorded on.
- Some CD-R/RW cannot be played because of the condition of the recording.

Note on USB device

- This system does not guarantee connection with all USB devices.
- This system supports USB 2.0 full speed.
- This system can support USB devices of up to 32 GB.
- Only FAT 12/16/32 file system is supported.

Note on MP3 file

- Files are defined as tracks and folders are defined as albums.
- Tracks must have the extension “.mp3” or “.MP3”.
- Tracks will not necessarily be played in the order you recorded them.
- Some files can fail to work because of the sector size.

MP3 file on disc

- This system can access up to:
 - 255 albums (including root folder)
 - 999 tracks
 - 20 sessions
- Disc must conform to ISO9660 level 1 or 2 (except for extended formats).

MP3 file on USB device

- This system can access up to:
 - 800 albums (including root folder)
 - 8000 tracks
 - 999 tracks in one album

Radio

Connect the FM indoor antenna.

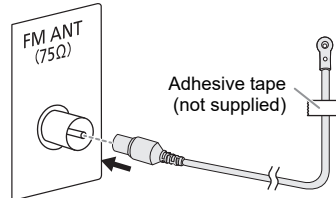

Note:

Put the antenna where reception is best.

For the United Kingdom and Ireland

Connect the FM outdoor antenna.

Use an outdoor antenna if reception is poor.

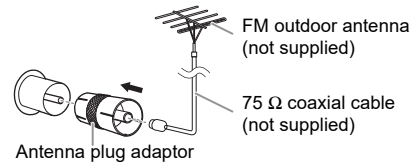

CAUTION!

Keep the antenna plug adaptor out of reach of children to prevent swallowing.

Note:

- Do not use the outdoor antenna during a lightning storm.
- Disconnect the outdoor antenna if you do not use the system.

Preparation

Press [SELECT <, >] repeatedly to select “FM”.

Manual tuning

- 1 Press [PLAY MENU] repeatedly to select “TUNE MODE”.**

Or press [■] on the unit to select “MANUAL”. Continue with step 3.

- 2 Press [▲, ▼] to select “MANUAL” and then press [OK].**

- 3 Press [◀◀/▶▶] or [▶▶/▶▶] to tune in to the station.**

To tune automatically, press and hold the button until the frequency starts changing quickly.

Memory presetting

You can preset up to 30 FM stations.

Automatic presetting

- 1 Press [PLAY MENU] to select "A.PRESET".
- 2 Press [▲, ▼] to select "LOWEST" or "CURRENT" and then press [OK].

LOWEST	Tuning begins from the lowest frequency.
CURRENT	Tuning begins from the current frequency.

The tuner presets all the stations it can receive into the channels in ascending order.
To cancel, press [■].

Manual presetting

- 1 Press [PLAY MENU] repeatedly to select "TUNE MODE".
Or press [■] on the unit to select "MANUAL". Continue with step 3.
- 2 Press [▲, ▼] to select "MANUAL" and then press [OK].
- 3 Press [◀◀/▶▶] or [▶▶/▶▶] to tune in to the station.
- 4 Press [OK].
- 5 Press [▲, ▼] to select a preset number and then press [OK].
Do steps 3 through 5 again to preset more stations. The new station replaces any station that occupies the same preset number.

Selecting a preset station

- 1 Press [PLAY MENU] repeatedly to select "TUNE MODE".
Or press [■] on the unit to select "PRESET". Continue with step 3.
- 2 Press [▲, ▼] to select "PRESET" and then press [OK].
- 3 Press [◀◀/▶▶] or [▶▶/▶▶] to select the preset station.

RDS broadcasting

This system can show the text data transmitted by the radio data system (RDS) available in some areas.

Press [DISPLAY] repeatedly.

PS	Programme service
PTY	Programme type
FREQ	Frequency

Note:
RDS may not be available if reception is poor.

Sound effects

- 1 Press [SOUND] repeatedly to select the effect.
- 2 Press [▲, ▼] to select the setting and then press [OK].
Or turn [VOLUME/MULTI CONTROL] to select the setting.

PRESET EQ	"ROCK", "POP", "AFRO BEAT", "ARABIC", "PERSIAN", "INDIA BASS", "DANGDUT", "MALAY POP", "ELECTRONICA", "REGGAETON", "SALSA", "SAMBA", "KARAOKE" or "FLAT"
BASS/MID/TREBLE	-4 to +4 Note: These settings can change when you select a PRESET EQ setting.
D.BASS LEVEL	"OFF", "LEVEL 1" to "LEVEL 6"

Illumination

You can change the illumination effect on the system.

- 1 Press [SETUP] repeatedly to select "ILLUMINATION".
Or press [ILLUMINATION] on the unit.
- 2 Press [▲, ▼] to select the effect and then press [OK].
Or turn [VOLUME/MULTI CONTROL] to select the effect.

PATTERN	A selection of 3 illumination patterns in blue.
OFF	Cancel the effect.

Note:
When the dimmer function is switched on, the illumination on the system will remain off even when you switch on the illumination function.

DJ functions

You can use the DJ functions to add sound effects or sample sound between songs.

Using the "Panasonic MAX Juke" app

You can download and install the free Android™ app "Panasonic MAX Juke" on Google Play™ for additional features, such as to request song playback from multiple devices simultaneously. You can also call up the tracks you want to play through the app. For details on the app, refer to the site below.

<http://av.jpn.support.panasonic.com/support/global/cs/audio/app/>
(This site is in English only.)

Note:
The DJ function is switched off when you switch off the system or change to another source.

DJ jukebox

USB

You can use the DJ jukebox function to add sample sound mix between songs.

- 1 Press [PLAY MENU] to select “JUKEBOX”.
- 2 Press [▲, ▼] to select the setting and then press [OK].

Using the unit

- 1 Press [JUKEBOX] to select “DJ JUKEBOX SELECT NUMBER”.
To cancel, select “OFF JUKEBOX”.
- 2 Press [DJ1] to [DJ6] to select the effect.
Sample sound is added to the intervals of all tracks.
To cancel, press the button again.

Note:

The system switches to repeat mode automatically when you switch on DJ jukebox.

Changing the repeat setting

- 1 Press [PLAY MENU] repeatedly to select “PLAYMODE”.
- 2 Press [▲, ▼] to select the setting and then press [OK].

RANDOM REPEAT	Repeat random playback.
ALL TITLE REPEAT	Repeat all tracks.
RANDOM MIX REPEAT	Repeat random playback. Sample sound is added to the intervals of all tracks.

Note:

You cannot select the DJ jukebox effect when you are using “RANDOM MIX REPEAT” mode.

DJ effect

(Except for D-IN and AUX source)

By unit only

You can use the DJ effect function to add sound effects.

- 1 Press [DJ] to select “DJ EFFECT SELECT NUMBER” or “ON DJ EFFECT”.
To cancel, select “OFF EFFECT”.
- 2 Press [DJ1] to [DJ6] to select the effect.

[DJ1]	PHASER Add space and dimension to the sound.
[DJ2]	FILTER Enhance or filter specific ranges of the sound.
[DJ3]	SOUND CHOPPER Cut off the sound periodically.
[DJ4]	ELECTRO ECHO Add digital echo to the sound.
[DJ5]	PITCH SHIFTER Adjust the keys of the sound.
[DJ6]	HARMONIZER Add notes to the sound to create harmony.

To cancel, press the button again.

- 3 Turn [VOLUME/MULTI CONTROL] to select the setting.

Note:

DJ effect is switched off when you switch off the system, change to D-IN, AUX source.

DJ sampler

(Except for D-IN and AUX source)

By unit only

You can apply a scratch sound or sample sound to the track you are playing.

- 1 Press [DJ] to select “SAMPLER SELECT NUMBER” or “ON SAMPLER”.
To cancel, select “OFF EFFECT”.
- 2 Press [DJ1] to [DJ6] to select the desired sound.
To cancel, press the button again.
- 3 Turn [VOLUME/MULTI CONTROL].

Using a microphone

Preparation

Decrease the volume of the system to its minimum before you connect or disconnect a microphone.

- 1 Connect a microphone (not supplied) to the microphone jack.
Plug type: Ø 6.3 mm monaural
- 2 Press [SOUND] on the remote control repeatedly to select “MIC VOL”.
Or press and hold [-MIC VOL] until “MIC VOL” is shown.
- 3 Press [▲, ▼] to adjust the volume of the microphone and then press [OK].
Or turn [VOLUME/MULTI CONTROL] to adjust the volume of the microphone.
- 4 If you want to sing with the background music, play the music source and adjust the volume of the system.

Note:

- If a strange noise (howling) is emitted, move the microphone away from the speakers, or decrease the volume of the microphone.
- When you do not use the microphone, disconnect it from the microphone jack, and decrease the volume of the microphone to its minimum.

Karaoke

Preparation

Select the music source.

Note:

The Karaoke function is switched off when you switch off the system.

Karaoke effect

You can use the Karaoke effect function to add sound effects.

- Press [SOUND] on the remote control repeatedly to select "KARAOKE EFFECT" and then press [▲, ▼] to select the effect.

Or press [KARAOKE] repeatedly to select the effect.

VOCAL CANCEL	Reduce the vocal level or change the audio mode (depending on the source).
ECHO	Add an echo effect to the sound.
KEY CONTROL	Change the key of a song. Note: The setting is cancelled when you change to another source.
TEMPO	USB Change the speed of a song.
BGM	Change the background music level.
MIC EQ	Select a MIC EQ mode.
OFF EFFECT	Cancel the effect. Press [OK] to confirm. Or press and hold [-OFF] until "OFF EFFECT" is shown.

To check the current setting, press [OK].

- Press [◀◀/◀◀] or [▶▶/▶▶] to select the setting and then press [OK].

Or turn [VOLUME/MULTI CONTROL] to select the setting.

VOCAL CANCEL	"OFF", 1 to 3, "L", "R", "L+R" When using stereo source not formatted for Karaoke It is recommended to use "2 VOCAL CANCEL" for most songs. When using Karaoke formatted source L: Only left channel sound (accompaniment only) R: Only right channel sound (vocals only) L+R: Left and right channel sounds are mixed
ECHO	"OFF", 1 to 4
KEY CONTROL	-6 to +6
TEMPO	"OFF", -2 to +2
BGM	"OFF", 1 to 3
MIC EQ	"SINGING" or "SPEECH"

Clock and timers

Setting the clock

This is a 24-hour clock.

- Press [SETUP] repeatedly to select "CLOCK".
- Press [▲, ▼] to set the time and then press [OK].

To check the time

Press [SETUP] to select "CLOCK" and then press [OK].

In standby mode, press [DISPLAY].

Note:

- The clock is reset when there is a power failure or when the AC mains lead is disconnected.
- Reset the clock regularly to maintain accuracy.

Sleep timer

The sleep timer switches off the system after the set time.

Press [SLEEP] to select the setting (in minutes).

To cancel, select "OFF".

SLEEP 30 → SLEEP 60 → SLEEP 90 → SLEEP 120
 ↑ OFF ↓

To check the remaining time

Press [SLEEP].

Note:

- The remaining time is shown for a few seconds every minute. "SLEEP 1" is always shown when only 1 minute remains.
- The sleep timer always comes first. Be sure not to set an overlap of timers.

Play timer

(Except for Bluetooth®, D-IN and AUX source)

You can set the timer to come on at a certain time to wake you up.

Preparation

Set the clock.

- Press [SETUP] repeatedly to select "TIMER ADJ".
- Press [▲, ▼] to select "ⓄPLAY" and then press [OK].
- Press [▲, ▼] to set the start time and then press [OK].
- Do step 3 again to set the end time.
- Press [▲, ▼] to select the source you want to play and then press [OK].

To start the timer

- Prepare the source you want to listen to (disc, USB or radio).
- Press [SETUP] repeatedly to select "TIMER SET".

3 Press [▲, ▼] to select "PLAY ON" and then press [OK].

To cancel, select "PLAY OFF".

The system must be switched off for the timer to operate.

To check the setting

1 Press [SETUP] repeatedly to select "TIMER ADJ".

2 Press [▲, ▼] to select "ⓄPLAY" and then press [OK].

In standby mode, press [DISPLAY] two times.

Note:

- The timer starts at a low volume and increases gradually to the preset level.
- The timer comes on at the set time every day if the timer is on.
- If you switch off the system and then switch on again while a timer is in operation, the timer will not stop at the end time.

External equipment

Preparation

- Disconnect the AC mains lead.
- Switch off all equipment and read the appropriate operating instructions.

Note:

- Do not bend cables at sharp angles.
- Components and cables are sold separately.
- Sound distortion can occur when you use an adapter.
- If you want to connect equipment other than those described, refer to the audio dealer.

Using the optical input

You can connect a TV, VCR, DVD player etc., and listen to the audio through this system.

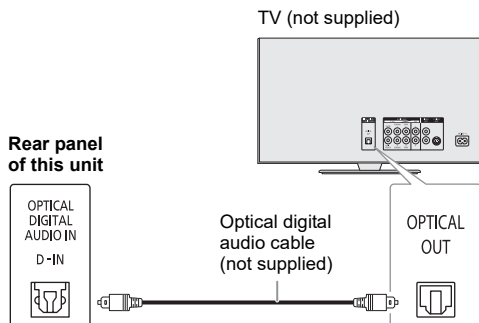

1 Connect the external equipment.

2 Press [SELECT <, >] repeatedly to select "D-IN".

3 Play the external equipment.

Note:

- This system supports linear PCM signal.
- Multi-channel source will be converged to 2 channels.
- Sampling frequency: 32 kHz, 44.1 kHz, 48 kHz, up to 96 kHz
- The sound is muted if the signal format or frequency is not supported.
- If there are sounds coming from the TV's speakers, decrease the volume of the TV to its minimum.

Using the auxiliary input

You can connect a VCR, DVD player etc., and listen to the audio through this system.

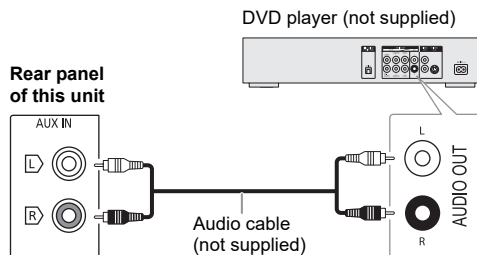

1 Connect the external equipment.

2 Press [SELECT <, >] repeatedly to select "AUX".

3 Play the external equipment.

Others

Auto off

This system automatically switches off when you do not use it for approximately 20 minutes.

- 1 Press **[SETUP]** repeatedly to select "AUTO OFF".
- 2 Press **[▲, ▼]** to select "ON" and then press **[OK]**.
To cancel, select "OFF".

Note:

- This function does not work when you are in radio source.
- This function may not work when a microphone is connected.

Bluetooth® standby

This function automatically switches on the system when you establish a Bluetooth® connection from a paired device.

- 1 Press **[SETUP]** repeatedly to select "BLUETOOTH STANDBY".
- 2 Press **[▲, ▼]** to select "ON" and then press **[OK]**.
To cancel, select "OFF".

Note:

- This function only works when the AC mains lead is connected.
- Some devices may take longer to respond. If you are connected to a Bluetooth® device before switching off the system, wait for a minimum of 5 seconds before connecting to this system from your Bluetooth® device again.

Software update

Occasionally, Panasonic may release updated software for this unit that may add or improve the way a feature operates. These updates are available free of charge. For more details, refer to the following website.

<http://panasonic.jp/support/global/cs/>
(This site is in English only.)

Checking the software version

- 1 Press **[SETUP]** repeatedly to select "SW VER." and then press **[OK]**.
The software version is shown.
- 2 Press **[OK]** again to exit.

Troubleshooting

Before requesting service, make the following checks. If you are in doubt about some of the check points, or if the solutions indicated do not solve the problem, consult your dealer for instructions.

Common problems

The unit does not work.

- The safety device has been activated. Do the following:
 1. Press **[⏻]** on the unit to switch the unit to standby mode.
If the unit does not switch to standby mode, disconnect the AC mains lead and then connect it again.
 2. Press **[⏻]** again to switch on the unit. If the problem persists, consult your dealer.

The display panel lights up and changes continuously in standby mode.

- Press and hold **[■]** on the unit until "SDEMO OFF" is shown.

No operations can be done with the remote control.

- Examine that the battery is installed correctly.

Sound is distorted or no sound.

- Adjust the volume of the system.
- Switch off the system, determine and correct the cause, and then switch on again. It can be caused by straining of the speakers through excessive volume or power, and when using the system in a hot environment.

A humming sound can be heard during playback.

- An AC mains lead or fluorescent light is near the cables. Keep other appliances and cords away from the cables of this system.

The sound level reduces.

- The protection circuit has been activated due to the continuous use at high volume output. This is to protect the system and maintain the sound quality.

Disc

Display not shown correctly.

Playback does not start.

- You have not put in the disc correctly. Put it in correctly.
- Disc is dirty. Clean the disc.
- Replace the disc if it is scratched, warped, or non-standard.
- There is condensation. Let the system dry for 1 to 2 hours.

The total number of tracks shown is incorrect.

The disc cannot be read.

Distorted sound is heard.

- You put in a disc that the system cannot play. Change to a playable disc.
- You put in a disc that has not been finalised.

USB

The USB device or the contents in it cannot be read.

- The format of the USB device or the contents in it are not compatible with the system.
- USB devices with storage capacity of more than 32 GB cannot work in some conditions.

Slow operation of the USB device.

- Large content size or large memory USB device takes longer time to read.

Bluetooth®

Pairing cannot be done.

- Check the Bluetooth® device condition.
- The device is out of the 10 m communication range. Move the device nearer to the system.

The device cannot be connected.

- The pairing of the device was unsuccessful. Do pairing again (⇒ 8).
- The pairing of the device has been replaced. Do pairing again (⇒ 8).
- This system might be connected to a different device. Disconnect the other device and try connecting the device again.
- The system may have a problem. Switch off the system and then switch on again.

The device is connected but audio cannot be heard through the system.

- For some built-in Bluetooth® devices, you have to set the audio output to "SC-TMAX10" manually. Read the operating instructions of the device for details.

Playback during Multi Connect is not working or no sound.

- Restart the app of the device.
- The control of the device was not switched successfully. Disconnect the existing connected devices and try again.

Sound from the device is interrupted.

- The device is out of the 10 m communication range. Move the device nearer to the system.
- Remove any obstacle between the system and the device.
- Other devices that use the 2.4 GHz frequency band (wireless router, microwaves, cordless phones, etc.) are interfering. Move the device nearer to the system and distance it from the other devices.

Radio

Sound is distorted.

- Use an optional FM outdoor antenna. The antenna should be installed by a competent technician.

A beat sound is heard.

- Switch off the TV or move it away from the system.
- Move mobile telephones away from the system if the interference is apparent.

Unit displays

"--:--"

- You connected the AC mains lead for the first time or there was a power failure recently. Set the clock.
- Track play time is more than 99 minutes.

"ADJUST CLOCK"

- The clock is not set. Adjust the clock.

"ADJUST TIMER"

- The play timer is not set. Adjust the play timer.

"ALB FULL"

- The number of albums has exceeded the supported limit.

"AUDIO UNSUPPORTED"

- The signal format or frequency is not supported.
- This system does not support bitstream signals. Change the digital audio output setting on the external equipment to PCM.
- This system supports sampling frequencies of 32 kHz, 44.1 kHz, 48 kHz, up to 96 kHz. Select only the supported sampling frequencies on the connected equipment.
- Try connecting the external equipment by using the auxiliary input.

"AUTO OFF"

- The system has not been used for 20 minutes and will switch off within a minute. To cancel, press any button.

"DEVICE CONNECTED FULL"

- You have connected 3 Bluetooth® devices. To connect another device, disconnect one of the connected devices and try again.

"ERROR"

- An incorrect operation was done. Read the instructions and try again.

"F□□" / "F□□□" ("□" represents a number.)

- The protection circuit has been activated and the system may be switched off automatically.
- Disconnect the AC mains lead and wait for a few seconds before connecting it again. If the problem persists, disconnect the AC mains lead and consult your dealer.

"NO DISC"

- You have not put in a disc.

"NO PLAY"

"UNSUPPORT"

- There is no album or track in the USB device.
- Examine the content. You can only play supported format.
- The files in the USB device can be corrupted. Format the USB device and try again.
- The system may have a problem. Switch off the system and then switch on again.

"NOT SUPPORT MULTI CONNECT"

- The Bluetooth® connection cannot be established. Disconnect the existing connected devices and try again.

"NOT SUPPORTED"

- To use Karaoke effect in D-IN source, change the digital audio output setting on the external equipment to PCM.

"PLAYERROR"

- An unsupported MP3 file has been played. The system will skip that track and play the next one.

"REMOTE 1"

"REMOTE 2"

- The remote control and the unit are using different codes. Change the code of the remote control.
 - When "REMOTE 1" is shown, press and hold [OK] and [⏪] on the remote control for a minimum of 4 seconds.
 - When "REMOTE 2" is shown, press and hold [OK] and [◀] for a minimum of 4 seconds.

“USB NO DEVICE”

- The USB device is not connected. Examine the connection.

“USB OVER CURRENT ERROR”

- The USB device is drawing too much power. Disconnect the USB device, switch off the system and then switch on again.
- Check the connection, it may be caused by a faulty USB cable.

“VBR”

- The system cannot show the remaining play time for variable bit rate (VBR) tracks.

Remote control code

When other Panasonic equipment responds to the remote control of this system, change the remote control code for this system.

Preparation

Press [SELECT] repeatedly on the unit to select “AUX”.

To set the code to “REMOTE 2”

- 1 Press and hold [SELECT] on the unit and [◀] until “REMOTE 2” is shown.**
- 2 Press and hold [OK] and [◀] for a minimum of 4 seconds.**

To set the code to “REMOTE 1”

- 1 Press and hold [SELECT] on the unit and [⏸] on the remote control until “REMOTE 1” is shown.**
- 2 Press and hold [OK] and [⏸] on the remote control for a minimum of 4 seconds.**

System memory reset

Reset the memory when the following situations occur:

- There is no response when buttons are pressed.
- You want to clear and reset the memory contents.

- 1 Press and hold [⏸] on the unit until “RESET?” is shown.**
- 2 While you press and hold [⏸] on the unit, press [SELECT].**
“RESET” is shown.
After “-----” is shown, the unit will switch off automatically.
All the settings are set back to the factory preset.
It is necessary to set the memory items again.

DEMO play

The unit will play built-in demonstration song for 1 minute.

- 1 Press and hold [JUKEBOX
-DEMO] for more than 2 seconds.**
“WAIT FOR DEMO PLAY” is shown while you press and hold the button.
Demonstration song is played and “DEMOPLAY” is shown.
- 2 Press [■] to stop the demonstration song.**

References

About Bluetooth®

Panasonic bears no responsibility for data and/or information that is compromised during a wireless transmission.

Frequency band

- This system uses the 2.4 GHz frequency band.

Certification

- This system conforms to the frequency restrictions and has received certification based on frequency laws. Thus, a wireless permit is not necessary.
- The actions below are punishable by law in some countries:
 - Taking apart or modifying the unit.
 - Removing specification indications.

Restrictions of use

- Wireless transmission and/or usage with all Bluetooth® equipped devices is not guaranteed.
- All devices must conform to standards set by the Bluetooth SIG, Inc.
- Depending on the specifications and settings of a device, it can fail to connect or some operations can be different.
- This system supports Bluetooth® security features. But depending on the operating environment and/or settings, this security is possibly not sufficient. Transmit data wirelessly to this system with caution.
- This system cannot transmit data to a Bluetooth® device.

Range of use

- Use this device at a maximum range of 10 m.
- The range can decrease depending on the environment, obstacles or interference.

Interference from other devices

- This system may not function properly and troubles such as noise and sound jumps may arise due to radio wave interference if this unit is located too close to other Bluetooth® devices or the devices that use the 2.4 GHz band.
- This system may not function properly if radio waves from a nearby broadcasting station, etc. is too strong.

Intended usage

- This system is for normal, general use only.
- Do not use this system near an equipment or in an environment that is sensitive to radio frequency interference (example: airports, hospitals, laboratories, etc.).

Licenses

The Bluetooth® word mark and logos are registered trademarks owned by Bluetooth SIG, Inc. and any use of such marks by Panasonic Corporation is under license. Other trademarks and trade names are those of their respective owners.

Android and Google Play are trademarks of Google LLC.

Disposal of Old Equipment and Batteries Only for European Union and countries with recycling systems



These symbols on the products, packaging, and/or accompanying documents mean that used electrical and electronic products and batteries must not be mixed with general household waste.

For proper treatment, recovery and recycling of old products and used batteries, please take them to applicable collection points in accordance with your national legislation. By disposing of them correctly, you will help to save valuable resources and prevent any potential negative effects on human health and the environment.

For more information about collection and recycling, please contact your local municipality.

Penalties may be applicable for incorrect disposal of this waste, in accordance with national legislation.



Note for the battery symbol (bottom symbol):

This symbol might be used in combination with a chemical symbol. In this case it complies with the requirement set by the Directive for the chemical involved.

Specifications

General

Power supply	AC 220 V to 240 V, 50 Hz
Power consumption	47 W
Power consumption in standby mode (approximate)	
With "BLUETOOTH STANDBY" set to "OFF"	0.5 W
With "BLUETOOTH STANDBY" set to "ON"	0.6 W

Dimensions (W x H x D) 285 mm x 585 mm x 303 mm

Mass 10.2 kg

Operating temperature range 0°C to +40°C

Operating humidity range
35% to 80% RH (no condensation)

Amplifier section

RMS output power (AC Power supply)

Front Ch (both ch driven)
150 W per channel (3 Ω), 1 kHz, 30% THD
Total RMS power 300 W

Tuner section

Frequency modulation (FM)

Preset memory 30 stations
Frequency range 87.50 MHz to 108.00 MHz (50 kHz step)
Antenna terminals 75 Ω (unbalanced)

Disc section

Disc played (8 cm or 12 cm)

CD, CD-R/RW (CD-DA, MP3*)

* MPEG-1 Layer 3

Pick up

Wavelength 790 nm (CD)

NORSK

Bølgelengde 790 nm (CD)

Laserstyrke Ingen farlig stråling sendes ut

Terminal section

USB port

USB standard USB 2.0 full speed
Media file format support MP3 (*.mp3)
USB device file system FAT12, FAT16, FAT32

Digital audio input

Optical digital input Optical terminal
Sampling frequency 32 kHz, 44.1 kHz, 48 kHz, 96 kHz
Audio format PCM

Microphone

Terminal Mono, 6.3 mm jack (2 system)

Analog audio input

Audio input Pin jack (1 system)

DC IN

Terminal type USB Micro-B, 5 V, 2 A

Bluetooth® section

Version Bluetooth® Ver. 5.0

Class Class 1

Supported profiles A2DP, AVRCP, SPP

Frequency band 2.4 GHz band FH-SS

Operating frequency 2402 MHz to 2480 MHz

Maximum power (EIRP) 8 dBm

Operation distance 30 m line of sight

Supported codec SBC

Speaker section

Speaker unit(s)

Woofer 20 cm cone type x 1
Tweeter 6 cm cone type x 2

Note:

- Specifications are subject to change without notice.
- Mass and dimensions are approximate.
- Total harmonic distortion is measured by the digital spectrum analyser.

English

Declaration of Conformity (DoC)

Hereby, "Panasonic Corporation" declares that this product is in compliance with the essential requirements and other relevant provisions of Directive 2014/53/EU.

Customers can download a copy of the original DoC to our RE products from our DoC server:

<http://www.ptc.panasonic.eu>

Contact to Authorised Representative:

Panasonic Marketing Europe GmbH, Panasonic Testing Centre, Winsbergring 15, 22525 Hamburg, Germany

Type of wireless	Frequency band	Maximum power (dBm E.I.R.P.)
Bluetooth®	2402 – 2480 MHz	8 dBm

Latviski

Atbilstības deklarācija (DoC)

Ar šo "Panasonic Corporation" paziņo, ka šis izstrādājums atbilst pamatprasībām un pārējiem Direktīvas 2014/53/ES noteikumiem.

Pircēji var lejupielādēt oriģinālo DoC kopiju mūsu RE izstrādājumos no mūsu DoC servera:

<http://www.ptc.panasonic.eu>

Lūdzam sazināties ar pilnvaroto parstāvi:

Panasonic Marketing Europe GmbH, Panasonic Testing Centre, Winsbergring 15, 22525 Hamburg, Vācijā

Bezvadu tips	Frekvenču josla	Maksimālā jauda (dBm EIRP)
Bluetooth®	2402 – 2480 MHz	8 dBm

Lietuviškai

Atitikties deklaracija (AD)

Bendrovė "Panasonic Corporation" patvirtina, kad šis gaminytis atitinka direktyvos 2014/53/ES esminius reikalavimus ir kitas taikytinas nuostatas.

Mūsų RE gaminių originalios atitikties deklaracijos kopija klientai gali atsisiųsti iš mūsų AD serverio:

<http://www.ptc.panasonic.eu>

Įgaliotojo atstovo adresas:

Panasonic Marketing Europe GmbH, Panasonic Testing Centre, Winsbergring 15, 22525 Hamburg, Vokietija

Bevielio ryšio tinklas	Dažnių diapazonas	Maksimali siuntimo galia (dBm e.i.r.p.)
Bluetooth®	2402 – 2480 MHz	8 dBm

Slovensko

Izjava o skladnosti (DoC)

"Panasonic Corporation" v tem dokumentu izjavlja, da je izdelek v skladu z bistvenimi zahtevami in drugimi pomembnimi določbami Direktive 2014/53/EU.

Stranka lahko naloži izvod izvirnega DoC o naših izdelkih RE s strežnika DoC:

<http://www.ptc.panasonic.eu>

Naslov pooblaščenega predstavnika:

Panasonic Marketing Europe GmbH, Panasonic Testing Centre, Winsbergring 15, 22525 Hamburg, Nemčija

Vrsta brezžične povezave	Frekvenčni pas	Največja moč (dBm EIRP)
Bluetooth®	2402 – 2480 MHz	8 dBm

Slovensky

Vyhlasenie o zhode (DoC)

"Panasonic Corporation" týmto vyhlasuje, že tento výrobok je v súlade so základnými požiadavkami a ďalšími príslušnými ustanoveniami smernice 2014/53/EÚ.

Zákazníci si môžu stiahnuť kópiu pôvodného DoC na naše RE výrobky z nášho servera DoC:

<http://www.ptc.panasonic.eu>

Kontakt na splnomocneného zástupcu:

Panasonic Marketing Europe GmbH, Panasonic Testing Centre, Winsbergring 15, 22525 Hamburg, Nemecko

Typ bezdrôtového pripojenia	Frekvenčné pásmo	Maximálny výkon (dBm e.i.r.p.)
Bluetooth®	2402 – 2480 MHz	8 dBm

Magyar

Megfelelőségi Nyilatkozat (DoC)

Ezennel a, "Panasonic Corporation" kijelenti, hogy a jelen termék kielégíti az 2014/53/EU Irányelv létfontosságú követelményeit és más vonatkozó rendelkezéseit.

A vásárlók letölthetik az RE termékek eredeti DoC másolatát a DoC szerverünkről:

<http://www.ptc.panasonic.eu>

A hivatalos képviselő elérhetősége:

Panasonic Marketing Europe GmbH, Panasonic Testing Centre, Winsbergring 15, 22525 Hamburg, Németország

Wireless típus	Frekvenciasáv	Maximális teljesítmény (dBm e.i.r.p.)
Bluetooth®	2402 – 2480 MHz	8 dBm

Ελληνικά Δήλωση συμμόρφωσης (DoC)

Η "Panasonic Corporation" δηλώνει ότι το προϊόν αυτό είναι συμμορφωμένο προς τις βασικές απαιτήσεις και άλλες σχετικές διατάξεις της Οδηγίας 2014/53/ΕΕ.

Οι πελάτες μπορούν να κατεβάσουν ένα αντίγραφο του πρωτοτύπου DoC για τα RE προϊόντα μας από τον DoC server μας:

<http://www.ptc.panasonic.eu>

Επικοινωνήστε με τον Εξουσιοδοτημένο Αντιπροσωπό μας: Panasonic Marketing Europe GmbH, Panasonic Testing Centre, Winsbergring 15, 22525 Hamburg, Γερμανία

Τύπο ασύρματης	Ζώνη συχνοτήτων	Μέγιστη ισχύς (dBm e.i.r.p.)
Bluetooth®	2402 – 2480 MHz	8 dBm

Português Declaração de Conformidade (DoC)

Com o presente documento, a "Panasonic Corporation" declara que este produto se encontra em conformidade com os requisitos específicos e demais especificações referentes à Diretiva 2014/53/UE.

Os clientes podem baixar uma cópia da declaração de conformidade (DoC) para nossos produtos RE do Server DoC:

<http://www.ptc.panasonic.eu>

Contacto com um Representante Autorizado:

Panasonic Marketing Europe GmbH, Panasonic Testing Centre, Winsbergring 15, 22525 Hamburg, Alemanha

Tipo de ligação sem fios	Banda de frequência	Potência máxima (dBm e.i.r.p.)
Bluetooth®	2402 – 2480 MHz	8 dBm

Eesti keel Vastavusdeklaratsioon (DoC)

Käesolevaga kinnitab "Panasonic Corporation", et see toode vastab direktiivi 2014/53/EL olulistele nõuetele ja teistele asjakohastele sätetele.

Kliendid saavad koopia meie RE toodetele kehtiva originaalvastavusdeklaratsiooni koopia alla laadida meie DoC-serverist:

<http://www.ptc.panasonic.eu>

Võtke ühendust volitatud esindajaga:

Panasonic Marketing Europe GmbH, Panasonic Testing Centre, Winsbergring 15, 22525 Hamburg, Saksamaa

Juhtmevaba seadme tüüp	Sagedusriba	Maksimaalne võimsus (dBm EIRP)
Bluetooth®	2402 – 2480 MHz	8 dBm

Norsk Samsvarserklæring (DoC)

"Panasonic Corporation" erklærer herved at dette produktet samsvarer med de grunnleggende kravene og andre relevante bestemmelser i direktivet 2014/53/EU.

Kundene kan laste ned en kopi av den originale samsvarserklæringen (DoC) for vårt RE utstyr fra vår DoC server:

<http://www.ptc.panasonic.eu>

Kontaktinformasjon autorisert representant:

Panasonic Marketing Europe GmbH, Panasonic Testing Centre, Winsbergring 15, 22525 Hamburg, Tyskland

Type trådløs	Frekvensbånd	Maks. effekt (dBm e.i.r.p.)
Bluetooth®	2402 – 2480 MHz	8 dBm

Български Декларация за съответствие (DoC)

С настоящото "Panasonic Corporation" декларира, че този продукт е в съответствие с основните изисквания и други съответни разпоредби на Директива 2014/53/ЕС.

Потребителите могат да свалят копия от оригиналните DoC към нашите продукти от типа RE от сървъра, на който се съхраняват DoC:

<http://www.ptc.panasonic.eu>

Свържете се с нашия упълномощен представител:

Panasonic Marketing Europe GmbH, Panasonic Testing Centre, Winsbergring 15, 22525 Hamburg, Германия

Вид безжична връзка	Честотна лента	Максимална мощност (dBm e.i.r.p.)
Bluetooth®	2402 – 2480 MHz	8 dBm

Român Declarație de Conformitate (DoC)

"Panasonic Corporation" declară prin prezenta că acest produs este conform cu cerințele esențiale și alte prevederi relevante ale Directivei 2014/53/UE.

Clienții pot descărca o copie a DoC-ului original al produselor noastre RE de la adresa noastră DoC din Internet:

<http://www.ptc.panasonic.eu>

Contactați Reprezentantul Autorizat:

Panasonic Marketing Europe GmbH, Panasonic Testing Centre, Winsbergring 15, 22525 Hamburg, Germania

Tip de wireless	Interval de frecvență	Putere maximă (dBm e.i.r.p.)
Bluetooth®	2402 – 2480 MHz	8 dBm

Hrvatski

Deklaracija o podobnosti (DoC)

Ovime „Panasonic Corporation“ izjavljuje da ovaj proizvod udovoljava osnovnim zahtjevima i ostalim relevantnim odredbama Direktive 2014/53/EU.

Kupci mogu preuzeti kopiju originalne DoC za naše RE proizvode s našeg DoC poslužitelja:

<http://www.ptc.panasonic.eu>

Adresa ovlaštenog predstavništva:

Panasonic Marketing Europe GmbH, Panasonic Testing Centre, Winsbergring 15, 22525 Hamburg, Njemačka

Vrsta bežične mreže	Frekvencijski pojas	Maksimalna snaga (dBm e.i.r.p.)
Bluetooth®	2402 – 2480 MHz	8 dBm

Türkçe

Uygunluk Beyanı (DoC)

“Panasonic Corporation” bu belge ile bu ürünün 2014/53/EU Direkti'nin temel gerekliliklerine ve diğer ilgili hükümlerine uygun olduğunu beyan eder.

Müşterilerimiz RE ürünlerimizle ilgili orijinal DoC belgesinin bir kopyasını DoC sunucumuzdan indirebilir:

<http://www.ptc.panasonic.eu>

Yetkili Temsilci ile temasa geçin:

Panasonic Marketing Europe GmbH, Panasonic Testing Centre, Winsbergring 15, 22525 Hamburg, Almanya

Kablosuz türü	Frekans bandı	Maksimum güç (dBm e.i.r.p.)
Bluetooth®	2402 – 2480 MHz	8 dBm

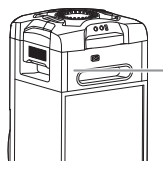

KLASS 1 LASER APPARAT

Symbolerna på denna produkt (inklusive tillbehören) representerar följande:

	Växelström
	Likström
	Klass II-utrustning (Produkterns konstruktion är dubbelisolerad.)
	PÅ
	Standby

Innehållsförteckning

Säkerhetsföreskrifter	2
Medföljande tillbehör	3
Referenser	3
Underhåll	4
Transportera enheten	4
Strömkällor	5
Förbereda fjärrkontrollen	5
Beskrivning av kontrollerna	6
Förbereda median	8
Mediauppspelning	9
Radio	10
Ljudeffekter	11
Belysning	11
DJ-funktioner	11
Använda en mikrofon	12
Karaoke	13
Klocka och timer	13
Extern utrustning	14
Övrigt	15
Felsökningsschema	15
Specifikationer	18

Säkerhetsföreskrifter

VARNING!

Enhet

- För att reducera risken för brand, elektrisk stöt eller produktskada:
 - Utsätt inte den här apparaten för regn, fukt, droppar eller skvätt.
 - Placera inga föremål fyllda med vätska, som t.ex. vaser, på denna enhet.
 - Använd rekommenderade tillbehör.
 - Avlägsna inte höljen.
 - Försök inte reparera denna enhet på egen hand. Låt utbildad servicepersonal utföra service och reparationer.
 - Låt inte föremål av metall falla in i enheten.

FÖRSIKTIGHET!

Enhet

- För att reducera risken för brand, elektrisk stöt eller produktskada:
 - För att apparaten ska få god ventilation, installera eller placera den inte i en bokhylla, ett inbyggt skåp eller i andra begränsade utrymmen.
 - Se till att enhetens ventilationsöppningar inte är förtäppta av tidningar, bordsdukar, gardiner eller liknande föremål.
 - Ställ inga föremål med öppen låga, så som ett tänt stearinljus, ovanpå enheten.
- Denna enhet är avsedd för användning på platser med tempererat klimat.
- Det kan inträffa att den här enheten under användningen tar emot radiostörningar, orsakade av mobiltelefoner. Öka avståndet mellan enheten och mobiltelefonen om störningarna är uppenbara.
- I denna produkt används laser. Om apparaten och dess funktioner används eller justeras på annat sätt än vad som specificeras i denna bruksanvisning kan den avge farlig strålning.
- Placera enheten på en plan yta där den inte utsätts för direkt solljus, höga temperaturer, hög luftfuktighet eller kraftiga vibrationer.
- Detta system kan bli varmt efter längre tids användning. Detta är normalt. Var inte orolig.

AC-strömsladd

- Strömkontakten är urkopplingsenheten. Installera denna enhet så att strömkontakten kan kopplas ur från uttaget direkt.

Batteri

- Explosionsrisk förekommer om batteriet inte sätts i korrekt. Ersätt endast med sort som rekommenderas av tillverkaren.
- När du gör dig av med batterierna, var god kontakta dina lokala myndigheter eller din lokala återförsäljare och fråga efter rätt metod för avfallshantering.
- Värm inte upp och utsätt inte batteriet för öppen eld.
- Lämna inte batteriet(erna) i en bil som utsätts för direkt solljus under en längre period med dörrar och fönster stängda.
- Bryt inte upp och kortslut inte batteriet.
- Återuppladda inte alkaliskt batteri eller brunnstensbatteri.

- Använd inte batteriet om höljet skalats av.
- Ta ur batteriet om du inte ska använda fjärrkontrollen under en längre tidsperiod. Förvara på en sval, mörk plats.

Medföljande tillbehör

Var god kontrollera och pricka av de medföljande tillbehören.

- 2 AC-strömsladdar
- 1 FM-inomhusantenn



- 1 Fjärrkontroll (N2QAYB001215)
- 1 Batteri till fjärrkontrollen
- För Storbritannien och Irland
- 1 Antennkontaktadapter



FÖRSIKTIGHET!

Håll antennkontaktadaptern utom räckhåll för barn för att undvika att de stoppar den i munnen och sväljer den.

Observera:

Använd den AC-strömsladd som passar för ditt hushålls nätuttag.

Försäkran om överensstämmelse (DoC)

Härmed deklarerar "Panasonic Corporation" att denna produkt överensstämmer med grundläggande krav och andra relevanta bestämmelser i Direktiv 2014/53/EU.

Kunderna kan ladda ner en kopia av originalförsäkran (DoC) gällande våra RE-produkter från vår DoC-server: <http://www.ptc.panasonic.eu>

Kontakt till Auktoriserad Representant:

Panasonic Marketing Europe GmbH, Panasonic Testing Centre, Winsbergring 15, 22525 Hamburg, Tyskland

Typ av trådlös anslutning	Frekvensområde	Maximal effekt (dBm EIRP)
Bluetooth®	2402 – 2480 MHz	8 dBm

Referenser

Om Bluetooth®

Panasonic har inget ansvar för data och/eller information som äventyras under en trådlös överföring.

Frekvensområde

- Detta system använder 2,4 GHz-frekvensbandet.

Certifiering

- Detta system överensstämmer med frekvensrestriktionerna och har erhållit certifiering baserat på frekvenslagar. En trådlöshetsstillåtelse är därför inte nödvändig.
- Åtgärder nedan är straffbara enligt lag i vissa länder:
 - Isärtagning eller modifiering av enheten.
 - Avlägsna specifikationsindikationer.

Användningsbegränsningar

- Trådlös överföring och/eller användning med samtliga Bluetooth®-utrustade enheter garanteras inte.
- Alla enheter måste överensstämma med de normer som Bluetooth SIG, Inc. satt upp.
- Beroende på en enhets specifikationer och inställningar kan den misslyckas med att ansluta eller vissa funktioner kan vara annorlunda.
- Detta system stöder Bluetooth®-säkerhetsfunktioner. Men beroende på användningsmiljön och/eller inställningarna kanske denna säkerhet inte är tillräcklig. Överför data trådlöst till detta system med försiktighet.
- Detta system kan inte överföra data till en Bluetooth®-enhet.

Användningsräckvidd

- Använd denna enhet inom en maximal räckvidd på 10 m.
- Räckvidden kan minska beroende på omgivningen, hinder och störningar.

Störningar från andra enheter

- Detta system kanske inte fungerar riktigt och problem som stör ljud och ljudhopp kan uppstå på grund av radiovägsstörningar om denna enhet är placerad för nära andra Bluetooth®-enheter eller enheter som använder 2,4 GHz-bandet.
- Detta system kanske inte fungerar riktigt om radiovägor från en närliggande sändande station e.d. är för starka.

Avsedd användning

- Detta system är avsett för normal, allmän användning endast.
- Använd inte detta system nära en utrustning eller i en omgivning som är känslig för radiofrekvensstörningar (exempel: flygplatser, sjukhus, laboratorier, osv.).

Licenser

Bluetooth®-ordmärket och logotyperna är registrerade varumärken som tillhör Bluetooth SIG, Inc. och all användning som Panasonic Corporation gör av sådana märken sker under licens. Andra varumärken och varunamn tillhör sina respektive ägare.

Android och Google Play är varumärken som tillhör Google LLC.

Avfallshantering av gammal utrustning och batterier Endast för Europeiska Unionen och länder med återvinningssystem



Dessa symboler på produkter, förpackningar och/eller medföljande dokument betyder att man inte får blanda elektriska och elektroniska produkter eller batterier med vanliga hushållssopor.

För att gamla produkter och använda batterier ska hanteras och återvinnas på rätt sätt ska man ta dem till passande uppsamlingsställe i enlighet med nationella bestämmelser.

När du kasserar dem på rätt sätt hjälper du till att spara på värdefulla resurser och förebygga en potentiell negativ inverkan på människors hälsa och på miljön.

För mer information om uppsamling och återvinning var god kontakta din kommun. Olämplig avfallshantering kan beläggas med straff i enlighet med nationella bestämmelser.



Notering till batterisymbolen (bottensymbol):

Denna symbol kan användas i kombination med en kemisk symbol. I detta fall iakttar den de krav som ställs upp i direktivet för den aktuella kemikalien.

Underhåll

Koppla ur AC-strömssladden innan underhåll. Rengör detta system med en mjuk, torr trasa.

- Använd aldrig alkohol, målarthinner eller ren bensin för att rengöra detta system.
- Innan kemiskt behandlade rengöringsdukar används, bör anvisningarna som medföljer duken läsas igenom noggrant.

Transportera enheten

Förberedelser

Koppla ur alla anslutna enheter och kablar från enheten.

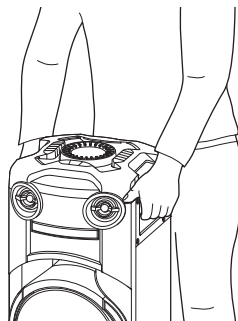

Observera:

- Ha enheten på åtminstone 10 mm avstånd från andra föremål för ordentlig ventilation.
- De här högtalarna är inte magnetiskt avskärmade. Placera dem inte nära datorer eller andra apparater som lätt påverkas av magnetism.
- När du spelar på hög volym under en lång tid, kan det skada högtalarna och förkorta livslängden på högtalarna.
- Sänk volymen under dessa omständigheter för att förebygga skada:
 - Om ljudet förvrängs.
 - Vid justering av ljudkvaliteten.

FÖRSIKTIGHET!

- Oriktig hantering eller transportering kan göra så att enheten faller, etc., vilket kan resultera i skada och/eller personskada.
- Rör inte högtalarkonens återljudande ytor:
 - Detta kan skada högtalarkonen.
 - Högtalarkonen kan vara varm.
- Placera inte enheten på ett bord eller på någon upphöjd yta.
- Tillåt inte barn att klättra på enheten.
- Var försiktig om spädbarn eller barn finns nära.



Strömkällor

Enheten kan sättas på med AC-strömtillförselkällan. Om AC-strömtillförselkällan inte är tillgänglig kan du använda en extern powerbank.

Använda hushållet nätuttaget

Anslut AC-strömssladden.

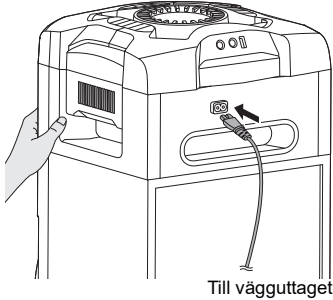

Spara ström

Systemet förbrukar en liten mängd ström även när den är i standbyläge. Koppla ur strömförsörjningen om du inte använder systemet. En del inställningar förloras då du kopplar ur systemet. Du behöver ställa in dem igen.

Observera:

- Använd inte några andra AC-strömssladdar än den medföljande.
- Håll enheten när du ansluter eller kopplar ur AC-strömssladden för att förhindra att enheten faller.
- Håll antennerna borta från AC-strömssladden för att undvika att stör ljud tas upp.

Använda en extern powerbank

Anslut den externa powerbanken (medföljer ej) till mikro-USB-porten på enhetens baksida.

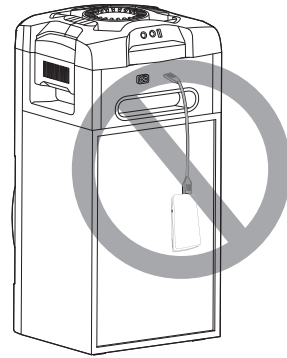
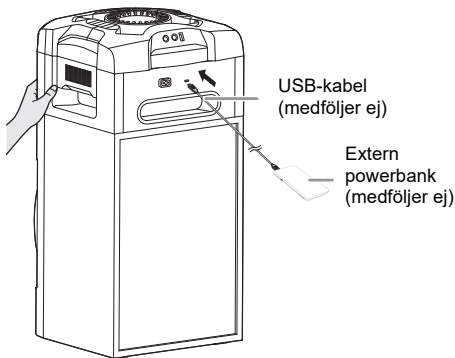

Observera:

- "PWR BANK" visas i 5 sekunder när du använder extern powerbank som strömkälla.
- När enheten är ansluten till både nätuttag och extern powerbank förses ström genom nätuttaget.
- Om strömtillförseln är urkopplad kommer enheten att växla till powerbankläge och vice versa.
- När powerbank används som strömkälla, kan du inte ladda via USB.
- Powerbank kan inte laddas när den är ansluten till enheten.
- Använd inte powerbank som inte överensstämmer med säkerhetsföreskrifter.
- Använd inte uteffekt från powerbank på lägre än 2 A, 5 V.
- Använd inte skadad powerbank. Detta kan orsaka brand, elektrisk stöt eller produktskada.

Förbereda fjärrkontrollen

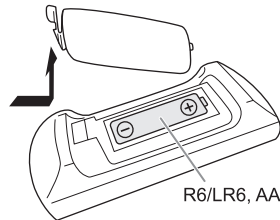

Använd alkaliskt batteri eller brunstensbatteri.

Sätt i batteriet så att polerna (+ och -) är riktade med dem i fjärrkontrollen.

Beskrivning av kontrollerna

Utför procedurerna med fjärrkontrollen. Du kan även använda knapparna på enheten om de är samma knappar.

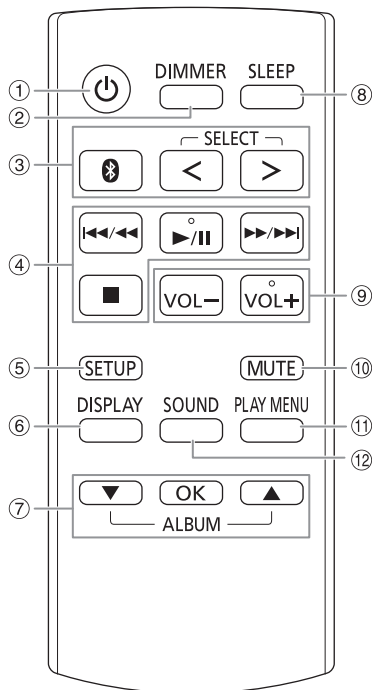

- ① **Strömställare standbyläge/på** [⏻], [⏻/⏹]
Tryck på knappen för att ställa apparaten i standbyläge då den är på, eller tvärtom. Apparaten förbrukar en aning ström även när den står i standbyläge.
Om enhetens strömkälla är en annan än nätuttaget, tryck på [⏻/⏹] på enheten för att sätta på den.
- ② **Sänk ljusstyrkan på displaypanelen**
Belysningen stängs av också.
För att avbryta, tryck en gång till på knappen.
- ③ **Välj ljudkälla**
Tryck på [SELECT <, >] (enhet: [SELECT]) upprepat för att välja källa:
USB → CD → FM
↑
BLUETOOTH ← AUX ← D-IN
På enheten:
För att starta Bluetooth®-ihopkoppling, tryck och håll nere [Ⓜ].
- ④ Grundläggande uppspelningskontroll
- ⑤ Visa inställningsmeny
- ⑥ Visa information om innehåll
- ⑦ Välj eller bekräfta alternativet
- ⑧ Ställ in insomningstimern
- ⑨ **Justera volymnivån**
På enheten:
Tryck på [VOL] och vrid sedan på [VOLUME/MULTI CONTROL] för att justera volymen.
Justera mikrofonen volymnivå
Tryck och håll nere [-MIC VOL] tills "MIC VOL" visas.
Vrid på [VOLUME/MULTI CONTROL] för att justera volymen.
- ⑩ **Stäng av ljudet**
För att avbryta, tryck en gång till på knappen.
"MUTE" avbryts även då du justerar volymen eller då du stänger av systemet.
- ⑪ Visa uppspelningsmeny
- ⑫ Välj ljudeffekter

Toppanel

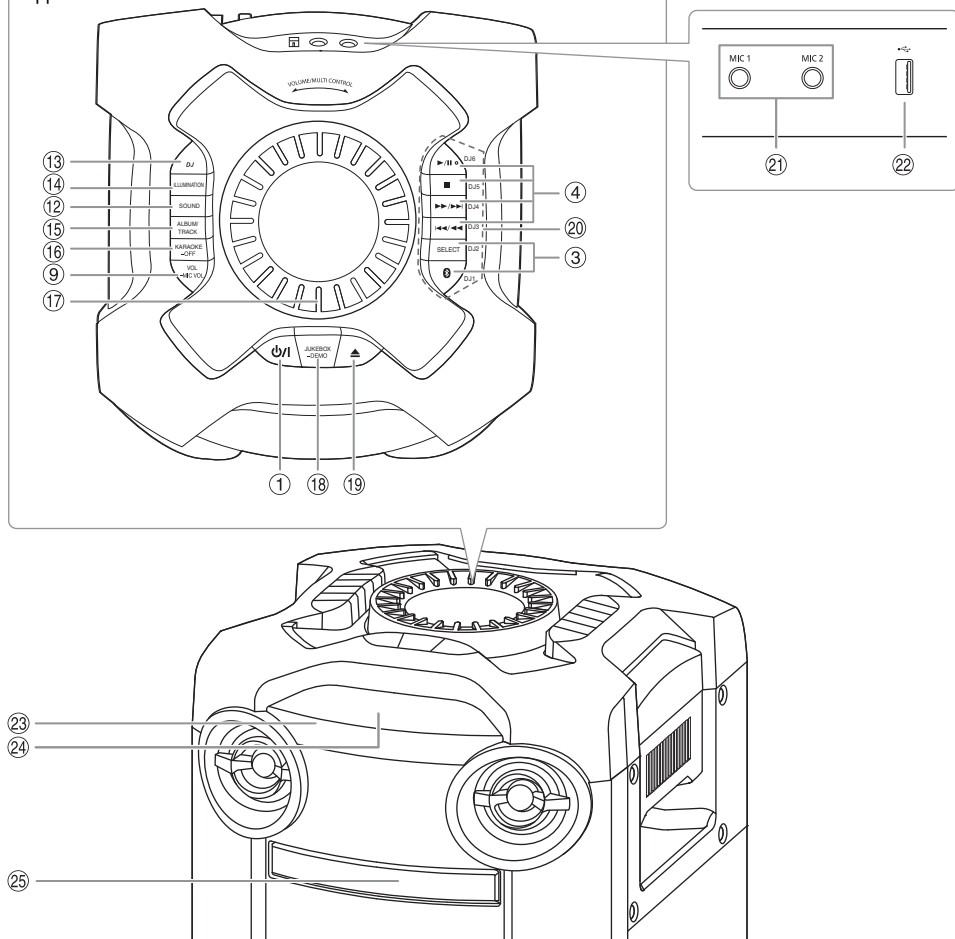

- 13 Välj DJ-effekt eller DJ-sampler
- 14 Välj belysningseffekter
- 15 **Välj MP3-album eller -spår**
Tryck på [ALBUM/TRACK] för att välja album eller spår.
Bläddra bland spår eller album
Tryck på [▲, ▼] eller vrid på [VOLUME/MULTI CONTROL] för att bläddra.
För att starta uppspelning från urvalet, tryck på [▶/||].
- 16 **Välj Karaokeeffekter**
För att avbryta, tryck och håll nere [-OFF] tills "OFF EFFECT" visas.
- 17 **Volym- eller multikontrollratt**
Vrid inte snabbt på ratten för att förhindra oregelbunden volymkontroll.
- 18 **Välj DJ jukebox**
Välj DEMO-uppspelning
Tryck och håll nere [-DEMO] i mer än 2 sekunder, och den inbyggda demonstrationslåten spelas upp.
Tryck på [■] för att stoppa demonstrationen.
- 19 Öppna eller stäng skivluckan
- 20 **DJ-funktionsdirektnappar**
Tryck på [DJ] för att sätta på DJ-funktionen.
Tryck på [DJ1] till [DJ6] för att välja den önskade funktionen.
För att avbryta, tryck på vald [DJ1] till [DJ6] igen.
- 21 Mikrofonuttag
- 22 USB-port (←) →
Spela upp MP3-spår.
- 23 **Fjärrkontrollsensor**
Peka fjärrkontrollen mot fjärrkontrollsensorn, utan hinder i vägen och inom användningsräckvidden.
Avstånd: Inom ungefär 7 m
Vinkel: Ungefär 20° uppåt och nedåt, 30° till vänster och till höger
- 24 Displaypanel
- 25 Skivfack

Förbereda median

Skiva

- 1 Tryck på [▲] på enheten för att öppna skivluckan. Sätt i en skiva med etiketten vänd uppåt. Tryck en gång till för att stänga skivluckan.
- 2 Tryck på [SELECT <, >] upprepat för att välja "CD".

USB

Förberedelser

Innan du ansluter en USB-enhet till systemet, se till att ha säkerhetskopierat datan.

- 1 Sänk volymen och anslut USB-enheten till USB-porten.
- 2 Tryck på [SELECT <, >] upprepat för att välja "USB".

Observera:

- Använd inte en USB-förlängningskabel. Systemet kan inte känna igen en USB-enhet ansluten genom en kabel.
- Vissa enheter kan inte laddas eftersom den maximala USB-laddningsströmmen endast är 0,5 A.

Bluetooth®

Du kan ansluta och spela upp en ljudenhet trådlöst genom Bluetooth®.

Förberedelser

- Sätt på enheten.
- Sätt på Bluetooth®-funktionen på enheten och placera enheten nära systemet.
- Läs användarinstruktionerna till enheten för mer information.

Koppla ihop en enhet

Förberedelser

Om detta system är anslutet till en Bluetooth®-enhet, koppla ur den (⇒ 8).

- 1 Tryck på [⊗].
Om "PAIRING" visas, fortsätt med steg 3.
- 2 Tryck på [PLAY MENU] för att välja "PAIRING" och tryck sedan på [OK].
- 3 Välj "SC-TMAX10" från enhetens Bluetooth®-meny.
Om du frågas efter huvudnyckel, skriv "0000" eller "1234".
Enheten ansluter till detta system automatiskt efter att ihopkopplingen är slutförd.
MAC-adressen (exempel: 6C:5A:B5:B3:1D:0F) kan visas innan "SC-TMAX10" visas.
Den anslutna enhetens namn visas i några sekunder.

Använda enheten

- 1 Tryck och håll nere [⊗] tills "PAIRING" visas.
- 2 Välj "SC-TMAX10" från enhetens Bluetooth®-meny.

Observera:

- Du kan koppla ihop upp till 8 enheter med detta system. Om en 9:e enhet kopplas ihop byts den enhet som inte använts under längst tid ut.
- Beroende på sökfunktionaliteten hos Bluetooth®-enheten och den omgivande miljön ska du, om produktnamnet inte visas på enhetens Bluetooth®-meny, stänga av och sen sätta på enhetens Bluetooth®-funktionen upprepat under ihopkopplingsprocessen.

Ansluta en enhet

Förberedelser

Om detta system är anslutet till en Bluetooth®-enhet, koppla ur den (⇒ 8).

- 1 Tryck på [⊗].
"BLUETOOTH READY" visas.
- 2 Välj "SC-TMAX10" från enhetens Bluetooth®-meny.
Den anslutna enhetens namn visas i några sekunder.
- 3 Starta uppspelning på enheten.

Observera:

- En enhet måste vara ihopkopplad för att ansluta.
- När "BLUETOOTH" är valt som källa, försöker detta system automatiskt att ansluta till den senast anslutna enheten. ("LINKING" visas under denna process.)

Fleranslutning

Detta system stödjer fleranslutning, som kan ansluta upp till 3 enheter samtidigt.

För att växla mellan de anslutna enheterna

När en av de anslutna enheterna spelas upp kan du enkelt växla styrningen till en annan ansluten enhet genom att starta en uppspelning på den enheten. Den tidigare uppspelningen kommer att pausas automatiskt.

Observera:

Denna funktion kanske inte fungerar för vissa appar eller enheter (beroende på apps- eller enhets-specifikationer).

Koppla ur en enhet

Medan en Bluetooth®-enhet är ansluten

- 1 Tryck på [PLAY MENU] upprepat för att välja "DISCONNECT?".
- 2 Tryck på [▲, ▼] för att välja "OK? YES" och tryck sedan på [OK].
"BLUETOOTH READY" visas.
För att avbryta, välj "OK? NO".

Använda enheten

Tryck och håll nere [⊗] tills "PAIRING" visas.

Observera:

- Denna funktion kopplar ur alla anslutna enheter.
- En enhet kopplas ur då du:
 - Väljer en annan källa.
 - Flyttar enheten utanför den maximala räckvidden.
 - Inaktiverar Bluetooth®-överföringen för enheten.
 - Stänger av systemet eller enheten.

Mediauppspelning

Följande markeringar indikerar tillgänglighet för funktionen.

CD: CD-R/RW i CD-DA-format eller med MP3-filer.

USB: USB-enhet med MP3-filer.

BLUETOOTH: Bluetooth®-enhet.

Grundläggande uppspelning

CD **USB** **BLUETOOTH**

Spela	Tryck på [▶/] .
Stopp	Tryck på [■] . USB Positionen minneslagras. "RESUME" visas. Tryck igen för att stoppa helt.
Pausa	Tryck på [▶/] . Tryck en gång till för att fortsätta uppspelning.
Hoppa över	Tryck på [◀◀/◀◀] eller [▶▶/▶▶] för att hoppa över spår. CD USB Tryck på [▲, ▼] för att hoppa över MP3-album.
Sök	Tryck och håll nere [◀◀/◀◀] eller [▶▶/▶▶] .

Observera:

Beroende på Bluetooth®-enheten kanske vissa funktioner inte fungerar.

Visa tillgänglig information

CD **USB** **BLUETOOTH**

Du kan visa den tillgängliga informationen, som MP3-album och spårnummer, på displaypanelen.

Tryck på **[DISPLAY]** upprepat.

Exempel: MP3-album- och spårnummerbildskärm.

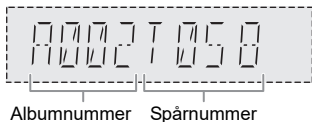

Observera:

- Maximalt antal tecken som kan visas: Ungefär 32
- Detta system stödjer ver. 1.0, 1.1 och 2.3 ID3-taggar.
- Textdata som systemet inte stödjer kan visas olika.

Uppspelnings-meny

CD **USB**

1 **CD**

Tryck på **[PLAY MENU]**.

USB

Tryck på **[PLAY MENU]** upprepat för att välja "PLAYMODE".

2 Tryck på **[▲, ▼]** för att välja inställning och tryck sedan på **[OK]**.

OFF PLAYMODE	Avbryt inställningen.
1-TRACK	Spela upp ett valt spår. Tryck på [◀◀/◀◀] eller [▶▶/▶▶] för att välja spår.
1-ALBUM	Spela upp ett valt MP3-album. Tryck på [▲, ▼] för att välja MP3-albumet.
RANDOM	Spela upp alla spår slumpvis.
1-ALBUM RANDOM	Spela upp alla spår på ett valt MP3-album slumpvis. Tryck på [▲, ▼] för att välja MP3-albumet.
ALL REPEAT	Repetera alla spår.
1-TRACK REPEAT	Repetera 1-TRACK.
1-ALBUM REPEAT	Repetera 1-ALBUM.
RANDOM REPEAT	Repetera slumpvis uppspelning.
1-ALBUM RANDOM REPEAT	Repetera 1-ALBUM RANDOM.

Observera:

- Under slumpmässig uppspelning går det inte att hoppa till spår som har spelats upp.
- Inställningen avbryts när du öppnar skivfacket eller kopplar ur USB-enheten.

Observera för skiva

- Detta system kan spela upp CD-R/RW med CD-DA- eller MP3-formatinnehåll.
- Finalisera skivan på den enhet på vilken den spelades in innan uppspelning.
- Vissa CD-R/RW kan inte spelas upp på grund av inspelningens skick.

Observera för USB-enhet

- Detta system garanterar inte anslutning med alla USB-enheter.
- Detta system stöder USB 2.0 full hastighet.
- Detta system stöder USB-enheter på upp till 32 GB.
- Endast FAT 12-/16-/32-filsystem stöds.

Observera för MP3-fil

- Filer definieras som spår, och mappar definieras som album.
- Spår måste ha ändelsen ".mp3" eller ".MP3".
- Spår spelas inte nödvändigtvis upp i den ordning du spelade in dem.
- Vissa filer kanske inte fungerar pga. sektorstorleken.

MP3-fil på skivan

- Detta system kan tillgå upp till:
 - 255 album (inklusive rotmapp)
 - 999 spår
 - 20 sessioner
- Skivorna måste överensstämma med ISO9660 nivå 1 eller 2 (förutom utökade format).

MP3-fil på USB-enheten

- Detta system kan tillgå upp till:
 - 800 album (inklusive rotmapp)
 - 8000 spår
 - 999 spår på ett album

Radio

Anslut FM-inomhusantennen.

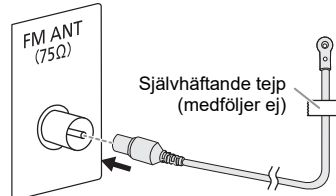

Observera:

Placera antennen på en plats där du får bäst mottagning.

Förberedelser

Tryck på [SELECT <, >] upprepat för att välja "FM".

Manuell stationsinställning

- 1 Tryck på [PLAY MENU] upprepat för att välja "TUNE MODE".
Eller tryck på [■] på enheten för att välja "MANUAL".
Fortsätt med steg 3.
- 2 Tryck på [▲, ▼] för att välja "MANUAL" och tryck sedan på [OK].
- 3 Tryck på [◀◀/▶▶] eller [▶▶/▶▶] för att söka upp stationen.
För att söka upp automatiskt, tryck och håll nere knappen tills frekvensen börjar ändras snabbt.

Förinställning av minnet

Du kan förinställa upp till 30 FM-stationer.

Automatisk förinställning

- 1 Tryck på [PLAY MENU] för att välja "A.PRESET".
- 2 Tryck på [▲, ▼] för att välja "LOWEST" eller "CURRENT" och tryck sedan på [OK].

LOWEST	Inställning startar från den lägsta frekvensen.
CURRENT	Inställning startar från den aktuella frekvensen.

Radion förinställer alla stationer den kan mottaga på kanalerna i stigande ordning.
För att avbryta, tryck på [■].

Manuell förinställning

- 1 Tryck på [PLAY MENU] upprepat för att välja "TUNE MODE".
Eller tryck på [■] på enheten för att välja "MANUAL".
Fortsätt med steg 3.
- 2 Tryck på [▲, ▼] för att välja "MANUAL" och tryck sedan på [OK].
- 3 Tryck på [◀◀/▶▶] eller [▶▶/▶▶] för att söka upp stationen.

- 4 Tryck på [OK].
- 5 Tryck på [▲, ▼] för att välja ett förvalsnummer och tryck sedan på [OK].
Utför steg 3 till 5 igen för att förvalsa inställa fler stationer.
Den nya stationen ersätter eventuell station som ligger på samma förvalsnummer.

Välja en förinställd station

- 1 Tryck på [PLAY MENU] upprepat för att välja "TUNE MODE".
Eller tryck på [■] på enheten för att välja "PRESET".
Fortsätt med steg 3.
- 2 Tryck på [▲, ▼] för att välja "PRESET" och tryck sedan på [OK].
- 3 Tryck på [◀◀/▶▶] eller [▶▶/▶▶] för att välja kanalplats.

RDS-sändningar

Detta system kan visa de textdata som sänds via det radiodatasystem (RDS) som finns tillgängligt i vissa områden.

Tryck på [DISPLAY] upprepat.

PS	Programtjänst
PTY	Programtyp
FREQ	Frekvens

Observera:

RDS kanske inte finns tillgänglig om mottagningen är dålig.

Ljudeffekter

- 1 Tryck på [SOUND] upprepat för att välja effekten.
- 2 Tryck på [▲, ▼] för att välja inställning och tryck sedan på [OK].
Eller vrid [VOLUME/MULTI CONTROL] för att välja inställningen.

PRESET EQ	"ROCK", "POP", "AFRO BEAT", "ARABIC", "PERSIAN", "INDIA BASS", "DANGDUT", "MALAY POP", "ELECTRONICA", "REGGAETON", "SALSA", "SAMBA", "KARAOKE" eller "FLAT"
BASS/MID/TREBLE	-4 till +4 Observera: Dessa inställningar kan ändras när du väljer en PRESET EQ-inställning.
D.BASS LEVEL	"OFF", "LEVEL 1" till "LEVEL 6"

Belysning

Du kan ändra belysningseffekten på systemet.

- 1 Tryck på [SETUP] upprepat för att välja "ILLUMINATION".
Eller tryck på [ILLUMINATION] på enheten.
- 2 Tryck på [▲, ▼] för att välja effekt och tryck sedan på [OK].
Eller vrid på [VOLUME/MULTI CONTROL] för att välja effekten.

PATTERN	Ett urval på 3 belysningsmönster i blått.
OFF	Avbryt effekten.

Observera:

När dimmerfunktionen är påsatt förblir belysningen på systemet av även om du har satt på belysningsfunktionen.

DJ-funktioner

Du kan använda DJ-funktionerna för att lägga till ljudeffekter mellan låtar.

Använda appen "Panasonic MAX Juke"

Du kan ladda ner och installera Android™-gratisappen "Panasonic MAX Juke" på Google Play™ för ytterligare funktioner, som att önska låt uppspelning från flera enheter samtidigt. Du kan kalla på spåren vill spela upp genom appen. För mer information om appen, se webbplats nedan.

<http://av.jpn.support.panasonic.com/support/global/cs/audio/app/>

(Denna webbplats finns endast på engelska.)

Observera:

DJ-funktionen stängs av då du stänger av systemet, ändrar till en annan källa eller startar inspelning.

DJ jukebox

USB

Du kan använda DJ jukebox-funktionen för att lägga till en ljudsamlingsmix mellan låtar.

- 1 Tryck på [PLAY MENU] för att välja "JUKEBOX".
- 2 Tryck på [▲, ▼] för att välja inställning och tryck sedan på [OK].

Använda enheten

- 1 Tryck på [JUKEBOX] för att välja "DJ JUKEBOX SELECT NUMBER".
För att avbryta, välj "OFF JUKEBOX".
- 2 Tryck på [DJ1] till [DJ6] för att välja effekt.
Ljudsamplingen läggs till alla spårs intervall.
För att avbryta, tryck en gång till på knappen.

Observera:

Systemet växlar till repetitionsläge automatiskt när du sätter på DJ jukebox.

Ändra upprepningsinställningen

- 1 Tryck på [PLAY MENU] upprepat för att välja "PLAYMODE".
- 2 Tryck på [▲, ▼] för att välja inställning och tryck sedan på [OK].

RANDOM REPEAT	Repetera slumpvis uppspelning.
ALL TITLE REPEAT	Repetera alla spår.
RANDOM MIX REPEAT	Repetera slumpvis uppspelning. Ljudsamplingen läggs till alla spårs intervall.

Observera:

Du kan inte välja DJ jukebox-effekt när du använder läget "RANDOM MIX REPEAT".

DJ-effekt

(Utom för D-IN och AUX-källa)

Endast på enheten

Du kan använda DJ-effektfunktionen för att lägga till judeffekterna.

- 1 Tryck på [DJ] för att välja "DJ EFFECT SELECT NUMBER" eller "ON DJ EFFECT". För att avbryta, välj "OFF EFFECT".
- 2 Tryck på [DJ1] till [DJ6] för att välja effekt.

[DJ1]	PHASER Lägg till mer rymd och dimension till ljudet.
[DJ2]	FILTER Förstärk eller filtrera specifika områden av ljudet.
[DJ3]	SOUND CHOPPER Stäng av ljudet periodvis.
[DJ4]	ELECTRO ECHO Lägg till digitalt eko till ljudet.
[DJ5]	PITCH SHIFTER Justera ljudets tonarter.
[DJ6]	HARMONIZER Lägg till toner till ljudet för att skapa harmoni.

För att avbryta, tryck en gång till på knappen.

- 3 Vrid [VOLUME/MULTI CONTROL] för att välja inställningen.

Observera:

DJ-effekt avbryts då du stänger av systemet, ändra till D-IN eller AUX-källa.

DJ sampler

(Utom för D-IN och AUX-källa)

Endast på enheten

Du kan tillämpa ett scratchljud eller en ljudsampling på spåret du spelar upp.

- 1 Tryck på [DJ] för att välja "SAMPLER SELECT NUMBER" eller "ON SAMPLER". För att avbryta, välj "OFF EFFECT".
- 2 Tryck på [DJ1] till [DJ6] för att välja önskat ljud. För att avbryta, tryck en gång till på knappen.
- 3 Vrid [VOLUME/MULTI CONTROL].

Använda en mikrofon

Förberedelser

Sänk volymen på systemet till lägsta nivån innan du ansluter eller kopplar ur en mikrofon.

- 1 Anslut en mikrofon (medföljer ej) till mikrofonuttaget.
Typ av kontaktplogg: Ø 6,3 mm mono
- 2 Tryck på [SOUND] på fjärrkontrollen upprepat för att välja "MIC VOL".
Eller tryck och håll nere [-MIC VOL] tills "MIC VOL" visas.
- 3 Tryck på [▲, ▼] för att justera volymen på mikrofonen och tryck sedan på [OK].
Eller vrid på [VOLUME/MULTI CONTROL] för att justera mikrofonens volym.
- 4 Om du vill sjunga med bakgrundsmusiken, spela upp musikkällan och justera volymen för systemet.

Observera:

- Om ett konstigt störljud (tjutande ljud) sänds ut, flytta mikrofonen bort från högtalarna, eller vrid ner mikrofonvolymen.
- När du inte använder mikrofonen, koppla ur den ur mikrofonuttaget, och sänk volymen för mikrofonen till dess minimumnivå.

- Tryck på [SETUP] upprepat för att välja "TIMER SET".
- Tryck på [▲, ▼] för att välja "PLAY ON" och tryck sedan på [OK].
För att avbryta, välj "PLAY OFF".
Systemet måste vara avstängt för att timern ska fungera.

För att kontrollera inställningen

- Tryck på [SETUP] upprepat för att välja "TIMER ADJ".
- Tryck på [▲, ▼] för att välja "⊕PLAY" och tryck sedan på [OK].

I standbyläge trycker du två gånger på [DISPLAY].

Observera:

- Timern startar på en låg volym och höjs gradvis till den förinställda nivån.
- Timern sätts igång vid inställd tid varje dag om timern är på.
- Om du stänger av systemet och sedan sätter på det igen medan timern är igång, stoppar inte timern vid sluttiden.

Extern utrustning

Förberedelser

- Koppla ur AC-strömssladden.
- Stäng av all utrustning och läs lämpliga bruksanvisningar.

Observera:

- Böj inte kablar i skarpa vinklar.
- Komponenter och kablar säljs separat.
- Ljuddistorsion kan förekomma när du använder en adapter.
- Om du vill ansluta annan utrustning än de beskrivna, konsultera din ljudhandlare.

Använda den optiska ingången

Du kan ansluta en TV, VCR, DVD-spelare etc., och lyssna på ljudet genom detta system.

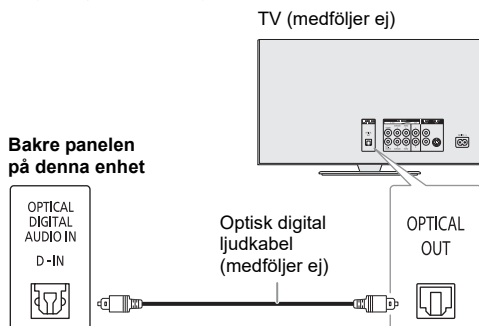

- Anslut extern utrustning.
- Tryck på [SELECT <, >] upprepat för att välja "D-IN".
- Spela upp extern utrustning.

Observera:

- Detta system stöder linjär PCM-signal.
- Flerkanalskälla kommer att föras samman till 2 kanaler.
- Samplingsfrekvens: 32 kHz, 44,1 kHz, 48 kHz, upp till 96 kHz
- Ljudet stängs av om signalformatet eller frekvensen inte stöds.
- Om det kommer ljud från TV:ns högtalare, sänk TV:ns volym till lägsta nivån.

Använda tillsatsingången

Du kan ansluta en VCR, DVD-spelare etc., och lyssna på ljudet genom detta system.

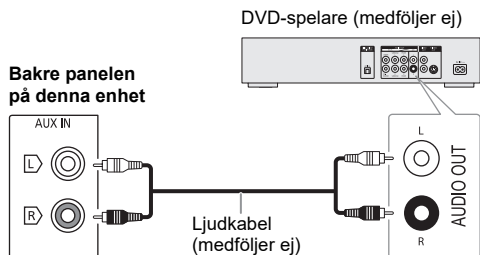

- Anslut extern utrustning.
- Tryck på [SELECT <, >] upprepat för att välja "AUX".
- Spela upp extern utrustning.

Auto av

Detta system stängs automatiskt av om du inte använder det under ungefär 20 minuter.

- 1 Tryck på [SETUP] upprepat för att välja "AUTO OFF".
- 2 Tryck på [▲, ▼] för att välja "ON" och tryck sedan på [OK].
För att avbryta, välj "OFF".

Observera:

- Denna funktion fungerar inte då du är i radiokälla.
- Denna funktion kanske inte fungerar då en mikrofon är ansluten.

Bluetooth®-standby

Denna funktion sätter automatiskt på systemet då du upprättar en Bluetooth®-anslutning från en ihopkopplad enhet.

- 1 Tryck på [SETUP] upprepat för att välja "BLUETOOTH STANDBY".
- 2 Tryck på [▲, ▼] för att välja "ON" och tryck sedan på [OK].
För att avbryta, välj "OFF".

Observera:

- Denna funktion fungerar endast när AC-strömsladden är ansluten.
- Vissa enheter kan ta längre tid på sig att svara. Om du är ansluten till en Bluetooth®-enhet innan du stänger av systemet, vänta minst 5 sekunder innan du ansluter till detta system från din Bluetooth®-enhet igen.

Programvaruuppdatering

Panasonic kan emellanåt släppa uppdaterad programvara för denna enhet som kan lägga till eller förbättra sättet en funktion fungerar på. Dessa uppdateringar finns tillgängliga gratis. För mer detaljer, se följande webbplats. <http://panasonic.jp/support/global/cs/> (Denna webbplats finns endast på engelska.)

Kontrollera programvarversionen

- 1 Tryck på [SETUP] för att välja "SW VER." och tryck sedan på [OK].
Programvarversionen visas.
- 2 Tryck [OK] igen för att gå ur.

Felsökningsschema

Utför följande kontroller innan du begär service. Om du tvekar över några av kontrollpunkterna, eller om de angivna åtgärderna inte löser problemet, rådgör med din återförsäljare för närmare anvisningar.

Vanliga problem

Enheten fungerar inte.

- Säkerhetsanordningen har aktiverats. Gör följande:
 1. Tryck på [⏻/⏷] på enheten för att sätta enheten i standbyläge. Om enheten inte sätts i standbyläge, koppla ur AC-strömsladden och anslut den sedan igen.
 2. Tryck på [⏻/⏷] igen för att sätta på enheten. Om problemet kvarstår, rådfråga din återförsäljare.

Displaypanelen tänds och förändras kontinuerligt i standbyläge.

- Tryck och håll nere [■] på enheten tills "SDEMO OFF" visas.

Inga funktioner kan utföras med fjärrkontrollen.

- Kontrollera att batteriet är rätt isatt.

Ljudet förvrängs eller inget ljud hörs.

- Justera systemets volym.
- Stäng av systemet, undersök orsaken till felet och rätta till det, och sätt sedan på igen. Det kan bero på överbelastning av högtalarna på grund av alltför hög volym eller uteffekt, eller att systemet använts på en alltför varm plats.

Ett surrande ljud hörs under uppspelning.

- En AC-strömsladd eller ett fluorescerande ljus finns i närheten av kablarna. Håll andra apparater och sladdar på avstånd från detta systems kablar.

Ljudnivån sänks.

- Skyddskretsen har aktiverats pga. kontinuerlig användning med hög volymutmatning. Detta sker för att skydda systemet och bibehålla ljudkvaliteten.

Skiva

Displayen visar inte korrekt.

Uppspelningen startar inte.

- Du har inte satt i skivan riktigt. Sätt i den riktigt.
- Skivan är smutsig. Rengör skivan.
- Byt ut skivan om den är repig, böjd eller av annat format än standardformat.
- Det förekommer kondens. Låt systemet torka i 1 till 2 timmar.

Det totala antalet spår som visas är felaktigt.

Skivan kan inte läsas.

Ett förvrängt ljud hörs.

- Du har satt i en skiva som systemet inte kan spela upp. Byt till en uppspelningsbar skiva.
- Du har satt i en skiva som inte har slutbehandlats.

USB

USB-enheten eller innehållet på den kan ej läsas.

- Formatet för USB-enheten eller innehållet på den är inte kompatibelt med systemet.
- USB-enheter med lagringskapaciteter på mer än 32 GB fungerar inte under vissa förhållanden.

USB-enheten fungerar långsamt.

- Stor innehållsstorlek och stor USB-enhet tar längre tid att läsa.

Bluetooth®

Ihopkoppling kan inte utföras.

- Kontrollera Bluetooth®-enhetens skick.
- Enheten är utanför kommunikationsräckvidden som är 10 m. Flytta enheten närmare systemet.

Enheten kan inte anslutas.

- Ihopkopplingen för enheten lyckades inte. Utför ihopkopplingen igen (⇌ 8).
- Ihopkopplingen för enheten har ersatts. Utför ihopkopplingen igen (⇌ 8).
- Detta system kan vara anslutet till en annan enhet. Koppla ur den andra enheten och försök ansluta enheten igen.
- Det kan vara något problem med systemet. Stäng av systemet och sätt sedan på det igen.

Enheten är ansluten men ljud kan inte höras genom systemet.

- För en del inbyggda Bluetooth®-enheter måste du ställa in ljudutgången till "SC-TMAX10" manuellt. Läs användarinstruktionerna till enheten för mer information.

Uppspelning under fleranslutning fungerar inte eller det finns inget ljud.

- Starta om enhetens app.
- Kontrollen över enheten växlad inte. Koppla ur de befintliga anslutna enheterna och försök igen.

Ljud från enheten avbryts.

- Enheten är utanför kommunikationsräckvidden som är 10 m. Flytta enheten närmare systemet.
- Avlägsna eventuellt hinder mellan systemet och enheten.
- Andra enheter som använder sig av 2,4 GHz-frekvensbandet (trådlös router, mikrovågsugnar, trådlösa telefoner, etc.) stör. Flytta enheten närmare systemet och längre bort från de andra enheterna.

Radio

Ljudet förvrängs.

- Använd en valfri FM-utomhusantenn. Antennen bör installeras av en utbildad tekniker.

Det hörs ett dunkande ljud.

- Stäng av TV:n eller flytta den bort från systemet.
- Flytta på mobiltelefoner så att de befinner sig borta från systemet om störningar uppstår.

Enheten visar

"--:--"

- Antingen har du satt i AC-strömsladden för första gången, eller så har det varit strömavbrott nyligen. Ställ in klockan.
- Spårets speltid är mer än 99 minuter.

"ADJUST CLOCK"

- Klockan är inte inställd. Justera klockan.

"ADJUST TIMER"

- Uppspelningstimeren är inte inställd. Justera uppspelningstimeren.

"ALB FULL"

- Antalet album har överstigit den stödda gränsen.

"AUDIO UNSUPPORTED"

- Signalformatet eller frekvensen stöds ej.
- Detta system stöder inte bitstreamsinaler. Ändra den digitala ljudutmatningsinställningen på den externa utrustningen till PCM.
- Detta system stöder samplingsfrekvenser på 32 kHz, 44,1 kHz, 48 kHz, upp till 96 kHz. Välj endast de stödda samplingsfrekvenserna på den anslutna utrustningen.
- Försök ansluta den externa utrustningen genom att använda tillsatsingången.

"AUTO OFF"

- Systemet har inte använts på 20 minuter och kommer att stängas av inom en minut. För att avbryta, tryck på någon knapp.

"DEVICE CONNECTED FULL"

- Du har anslutit 3 Bluetooth®-enheter. För att ansluta en annan enhet, koppla ur en av de anslutna enheterna och försök igen.

"ERROR"

- Ett felaktigt förfarande utfördes. Läs bruksanvisningen och försök igen.

"F□□" / "F□□□" ("□" representerar ett nummer.)

- Skyddskretsen har aktiverats, och systemet kan stängas av automatiskt.
- Koppla ur AC-strömsladden och vänta i några sekunder innan du ansluter den igen. Om problemet kvarstår, koppla ur AC-strömsladden och rådfråga din återförsäljare.

"NO DISC"

- Du har inte satt i en skiva.

"NO PLAY"

"UNSUPPORT"

- Det finns inget album eller spår på USB-enheten.
- Kontrollera innehållet. Du kan endast spela upp format som det finns stöd för.
- Filerna på USB-enheten kan vara skadade. Formatera USB-enheten och försök igen.
- Det kan vara något problem med systemet. Stäng av systemet och sätt sedan på det igen.

"NOT SUPPORT MULTI CONNECT"

- Bluetooth®-anslutning kan inte upprättas. Koppla ur de befintliga anslutna enheterna och försök igen.

"NOT SUPPORTED"

- För att använda Karaokeeffekten i D-IN-källa, ändra den digitala ljudutmatningsinställningen på den externa utrustningen till PCM.

"PLAYERERROR"

- Du spelade upp en MP3-fil som saknar stöd. Systemet kommer att hoppa över det spåret och spela upp nästa.

"REMOTE 1"**"REMOTE 2"**

- Fjärrkontrollen och den här enheten använder olika koder. Byt koden på fjärrkontrollen.
 - När "REMOTE 1" visas, tryck och håll nere [OK] och [] på fjärrkontrollen i minst 4 sekunder.
 - När "REMOTE 2" visas, tryck och håll nere [OK] och [<] i minst 4 sekunder.

"USB NO DEVICE"

- USB-enheten är inte ansluten. Kontrollera anslutningen.

"USB OVER CURRENT ERROR"

- USB-enheten drar för mycket ström. Koppla ur USB-enheten, stäng av systemet och sätt sedan på det igen.
- Kontrollera anslutningen, eftersom det kan orsakas av en defekt USB-kabel.

"VBR"

- Systemet kan inte visa den återstående speltiden för spår med variabelt bitvärde (VBR = Variable Bit Rate).

Fjärrkontrollkod

Om annan Panasonic-utrustning svarar på fjärrkontrollen till det här systemet, byt fjärrkontrollkoden för det här systemet.



Förberedelser

Tryck på [SELECT] upprepat på enheten för att välja "AUX".

■ För att ställa in koden till "REMOTE 2"

- Tryck och håll nere [SELECT] på enheten och [<] tills "REMOTE 2" visas.
- Tryck och håll nere [OK] och [<] i minst 4 sekunder.



■ För att ställa in koden till "REMOTE 1"

- Tryck och håll nere [SELECT] på enheten och [] på fjärrkontrollen tills "REMOTE 1" visas.
- Tryck och håll nere [OK] och [] på fjärrkontrollen i minst 4 sekunder.

Systemminnesåterställning



Återställ minnet om någon av följande situationer skulle uppstå:

- Det händer ingenting när knapparna trycks in.
- Du vill radera och återställa innehållet i minnet.

- Tryck och håll nere [ / I] på enheten tills "RESET?" visas.
- Medan du trycker och håller nere [ / I] på enheten, tryck på [SELECT]. "RESET" visas.
Efter att "-----" visats, stängs enheten av automatiskt.
Alla inställningar ställs tillbaka till de fabriksinställda värdena.
Minnesposterna behöver ställas in igen.

DEMO-uppspelning

Enheten spelar upp den inbyggda demonstrationslåten i 1 minut.

- Tryck och håll nere [] i mer än 2 sekunder. "WAIT FOR DEMO PLAY" visas medan du trycker och håller nere knappen. Demonstrationslåten spelas upp och "DEMOPLAY" visas.
- Tryck på [] för att stoppa demonstrationslåten.

Specifikationer

Allmänt

Nätdel	Växelström AC 220 V till 240 V, 50 Hz
Effektförbrukning	47 W
Effektförbrukning i standbyläge (ungefär)	
Med "BLUETOOTH STANDBY" inställd till "OFF"	0,5 W
Med "BLUETOOTH STANDBY" inställd till "ON"	0,6 W

Ytermått (B x H x D) 285 mm x 585 mm x 303 mm

Vikt 10,2 kg

Temperaturområde för drift 0°C to +40°C

Luftfuktighetsområde för drift
35% till 80% RH (ingen kondens)

Förstärkardel

RMS-ut effekt (AC-strömtillförsel)

Främre Kanal (båda kanaler drivna)
150 W per kanal (3 Ω), 1 kHz, 30% THD
Total RMS-effekt 300 W

Tunerdel

Frekvensmodulering (FM)

Förinställt minne 30 stationer
Frekvensomfång
87,50 MHz till 108,00 MHz (i steg om 50 kHz)
Antennuttag 75 Ω (obalanserat)

Skivdelen

Skivor som kan spelas (8 cm eller 12 cm)

CD, CD-R/RW (CD-DA, MP3*)

* MPEG-1 Layer 3

Pick up

Våglängd 790 nm (CD)
Laserstyrka Ingen farlig strålning
NORSK
Bølgelengde 790 nm (CD)
Laserstyrke Ingen farlig strålning sendes ut

Uttagsdel

USB-port

USB-standard USB 2.0 full hastighet
Mediafilformatstöd MP3 (*.mp3)
USB-enhet filsystem FAT12, FAT16, FAT32

Digital ljudingång

Optisk digital ingång Optiskt uttag
Samplingsfrekvens

32 kHz, 44,1 kHz, 48 kHz, 96 kHz

Ljudformat PCM

Mikrofonen

Uttag Mono, 6,3 mm-uttag (2-system)

Analog ljudingång

Ljudingång Stiftuttag (1-system)

DC IN

Uttagstyp USB Micro-B, 5 V, 2 A

Bluetooth®-delen

Version

Bluetooth® Ver. 5.0

Klass

Klass 1

Profiler som stöds

A2DP, AVRCP, SPP

Frekvensområde

2,4 GHz band FH-SS

Maximal effekt (EIRP)

2402 MHz till 2480 MHz

Användningsavstånd

8 dBm

Användningsfrekvens

30 m siktlinje

Stödd codec

SBC

Högtalardel

Högtalarenhet(er)

Baselement 20 cm kontyp x 1

Diskantelement 6 cm kontyp x 2

Observera:

- Tekniska data kan ändras utan föregående meddelande. Angivna vikter och mått är ungefärliga.
- Den totala harmoniska distorsionen har uppmätts med en digital spektralanalysator.

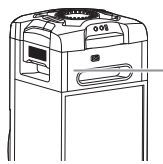

CLASS 1
LASER PRODUCT

Symbolerne på dette udstyr (inklusive tilbehør) repræsenterer følgende:

~	AC
==	DC
	Klasse II udstyr (Produktets konstruktion er dobbeltisoleret.)
	TÆNDT
	Standby

Indholdsfortegnelse

Sikkerhedsforskrifter	2
Medfølgende tilbehør	3
Referencer	3
Vedligeholdelse	4
Transport af enheden	4
Strømkilder	5
Klargøring af fjernbetjeningen	5
Overblik over betjeningsknapper	6
Klargøring af mediet	8
Medie afspilning	9
Radio	10
Lydeffekter	11
Belysning	11
DJ-funktioner	11
Brug af en mikrofon	12
Karaoke	13
Ur og timer	13
Eksternt udstyr	14
Andet	15
Fejlfinding	15
Specifikationer	18

Sikkerhedsforskrifter

ADVARSEL!

Apparatet

- For at mindske risikoen for brand, elektrisk stød eller beskadigelse af produktet:
 - Undlad at udsætte apparatet for regn, fugt, dryp eller tilsprøjtning.
 - Undlad at placere væskefyldte genstande som f.eks. vaser oven på apparatet.
 - Benyt anbefalet tilbehør.
 - Undlad at fjerne kabinettet.
 - Forsøg ikke at udføre reparationer selv. Service må kun udføres af autoriseret servicepersonale.
 - Pas på, at metalgenstande ikke falder ned i apparatet.

FORSIGTIG!

Apparatet

- For at mindske risikoen for brand, elektrisk stød eller beskadigelse af produktet:
 - Lad være med at stille det i et skab eller et andet lille, lukket rum. Placér apparatet på et godt ventileret sted.
 - Tildæk ikke apparatets ventilationsåbninger med aviser, duge, gardiner og lignende ting.
 - Anbring ikke kilder til åben ild, som for eksempel tændte stearinlys, oven på apparatet.
- Dette apparat er beregnet til brug i et moderat klima.
- Dette apparat kan modtage radiointerferens forårsaget af mobiltelefoner under brug. Hvis interferens forekommer, bedes du venligst øge afstanden mellem apparatet og mobiltelefonen.
- I dette apparat anvendes en laser. Brug af betjeningsknapper eller reguleringer eller fremgangsmåder udover de i denne betjeningsvejledning angivne, kan medføre fare for bestråling.
- Stil apparatet på en plan vandret flade, hvor det ikke udsættes for direkte sollys, høje temperaturer, høj luftfugtighed og kraftige rystelser.
- Dette system kan blive varmt efter langvarig brug. Dette er normalt. Vær ikke forurolet.

Strømledning

- Strømskikket er frakoblingsenheden. Dette apparat skal installeres således at strømskikket straks kan tages ud af stikkontakten.

Batteri

- Fare for eksplosion, hvis batteriet ikke udskiftes korrekt. Udskift kun med den type, der anbefales af fabrikanten.
- Når batterierne skal bortskaffes, bedes du kontakte de lokale myndigheder eller forhandleren for at få oplysninger om den korrekte bortskaffelsesmetode.
- Batteriet må ikke opvarmes eller udsættes for åben ild.
- Undlad at efterlade batteriet/batterierne i en bil i direkte sollys i en længere periode med døre og vinduer lukket.
- Batteriet må ikke åbnes, og det må aldrig kortsluttes.
- Et alkalisk eller mangan-batteri må ikke oplades.
- Anvend ikke batteriet, hvis dækslet er blevet fjernet.
- Hvis du ikke skal bruge fjernbetjeningen i længere tid, skal batteriet tages ud. Opbevares på et køligt og mørkt sted.

Medfølgende tilbehør

Kontrollér og identificer venligst det medfølgende tilbehør.

- 2 Strømledninger
- 1 FM-indendørsantenne



- 1 Fjernbetjening (N2QAYB001215)
- 1 Batteri til fjernbetjeningen

For Storbritannien og Irland

1 Antennens stikadapter



FORSIGTIG!

Antennens stikadapter skal holdes utilgængeligt for børn for at undgå at de sluger den.

Bemærk:

Brug strømledningen, der er egnet til stikkontakten i din husstand.

Overensstemmelseserklæring (DoC)

Herved erklærer "Panasonic Corporation", at dette produkt opfylder de væsentlige krav og andre relevante forskrifter i Direktiv 2014/53/EU.

Kunderne kan downloade en kopi af den originale overensstemmelseserklæring (DoC) for vores RE-produkter fra serveren DoC:

<http://www.ptc.panasonic.eu>

Kontakt til autoriseret repræsentant:

Panasonic Marketing Europe GmbH, Panasonic Testing Centre, Winsbergring 15, 22525 Hamburg, Tyskland

Trådløs type	Frekvensbånd	Maks. effekt (dBm e.i.r.p.)
Bluetooth®	2402 – 2480 MHz	8 dBm

Referencer

Om Bluetooth®

Panasonic påtager sig intet ansvar for data og/eller oplysninger, der er blevet kompromitteret under trådløs kommunikation.

Frekvensbånd

- Dette system bruger et frekvensbånd på 2,4 GHz.

Certificering

- Dette system overholder frekvensbegrænsningerne, og har modtaget certificering, baseret på frekvens-lovgivningerne. Derfor er en trådløs tilladelse ikke nødvendig.
- Handlingerne herunder er strafbare i visse lande:
 - Adskille eller ændre enheden.
 - Fjerner specifikationsmærkater.

Begrænset anvendelse

- Trådløs transmission og/eller anvendelse med alle Bluetooth®-udstyrede enheder er ikke garanteret.
- Alle enheder skal overholde de standarder, som fastsættes af Bluetooth SIG, Inc.
- Afhængigt af en enheds specifikationer og indstillinger, kan den undlade at tilslutte, eller nogle funktioner kan være anderledes.
- Dette system understøtter Bluetooth® sikkerhedsfunktioner. Men afhængig af driftsmiljøet og/eller indstillinger, er denne sikkerhed muligvis ikke tilstrækkelig. Trådløs transmittning af data til dette system skal gøres med forsigtighed.
- Dette system kan ikke transmittre data til en Bluetooth®-enhed.

Anvendelsesområde

- Denne enhed skal bruges fra et maksimalt område på 10 meter.
- Området kan være mindre afhængigt af miljøet, genstande eller interferens.

Interferens fra andre enheder

- Dette system fungerer muligvis ikke korrekt, og problemer som for eksempel uregelmæssig støj og lyde kan opstå på grund af radiobølge interferens, hvis enheden er placeret for tæt på andre Bluetooth®-enheder, eller de enheder som bruger 2,4 GHz-bånd.
- Dette system fungerer muligvis ikke korrekt, hvis radiobølger fra en nærliggende radiofonstation er for stærke.

Tilsigtet anvendelse

- Dette system er kun beregnet til normal og generel anvendelse.
- Dette system må ikke bruges i nærheden af et udstyr eller et miljø, som er følsomt overfor radiofrekvens-interferens (eksempel: Lufthavne, hospitaler, laboratorier, etc.).

Licenser

Bluetooth®-ordmærket og -logoerne er registrerede varemærker tilhørende Bluetooth SIG, Inc., og enhver brug af sådanne mærker af Panasonic Corporation er givet under licens. Andre varemærker og handelsnavne tilhører deres respektive ejere.

Android og Google Play er varemærker tilhørende Google LLC.

Bortskaffelse af gammelt udstyr og batterier Kun for europæiske lande og lande med recycling-systemer



Disse symboler på produkter, emballage og/eller ledsagedokumenter betyder, at brugte elektriske og elektroniske produkter og batterier ikke må blandes med almindeligt husholdningsaffald.

Sådanne gamle produkter og batterier skal indleveres til behandling, genvinding resp. recycling i henhold til gældende nationale bestemmelser.

Ved at bortskaffe af dem korrekt, hjælper du til med at beskytte værdifulde ressourcer og hindrer de negative påvirkninger af det menneskelige helbred og miljøet.

For yderligere information om indsamling og recycling, kan du henvende dig til din kommune.

Usagkyndig bortskaffelse af elektronikskrot og batterier kan eventuelt udløse bødeforlæg.



Information om batterisymbol (nederste symbol):

Dette symbol kan optræde sammen med et kemisk symbol. I så fald opfylder det kravene for det direktiv, som er blevet fastlagt for det pågældende kemikalie.

Vedligeholdelse

Frakobl AC-netledningen inden vedligeholdelse.

Rengør dette system med en blød, tør klud.

- Brug aldrig sprit, lakfortynder eller benzen til at rengøre dette system.
- Før du anvender en kemisk imprægneret klud, bør du omhyggeligt læse betjenings vejledningen, som fulgte med kluden.

Transport af enheden

Klargøring

Frakobl alle tilsluttede enheder og kabler fra enheden.

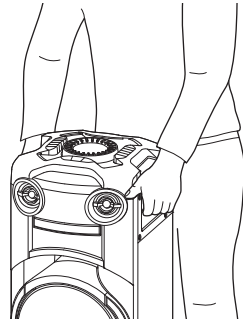

Bemærk:

- Sørg for, at der er en afstand på mindst 10 mm til andre genstande for at sikre en god ventilation.
- Disse højttalere er ikke magnetisk afskærmede. De må ikke placeres i nærheden af pc'er eller andet udstyr, som let bliver påvirket af magnetisme.
- Når du afspiller med høje lyd niveauer i længere tid, kan det skade højttalerne og forringe dets levetid.
- Reducer lydstyrken i disse tilstande for at undgå skade:
 - Når lyden er forvrænget.
 - Når lyd kvaliteten indstilles.

FORSIGTIG!

- **Ukorrekt håndtering eller transport kan forårsage at enheden vælter, etc., hvilket kan resultere i, at den beskadiges og/eller forårsager personskader.**
- **Rør ikke ved højttalerkeglens reflekterende overflader:**
 - Dette kan beskadige højttalerkeglens.
 - Højttalerkeglen kan være varm.
- **Placer ikke enheden på et bord eller på en højt placeret overflade.**
- **Lad ikke børn kravle på enheden.**
- **Vær forsigtig, når der er babyer eller børn i nærheden.**



Strømkilder

Der kan tændes for enheden ved brug af en netstrømforsyning. Hvis der ikke er en netstrømforsyning tilgængelig, kan du bruge en ekstern powerbank.

Anvendelse af den stikkontakt

Tilslut strømledningen.

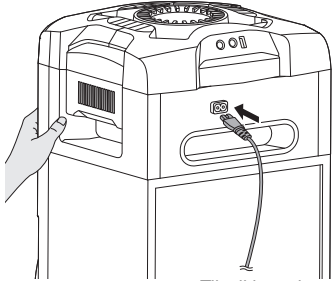

Til stikkontakten

Spar på strømmen

Systemet bruger en lille mængde strøm, også når det er i standby-tilstand. Hvis du ikke bruger systemet, skal du koble strømforsyningen fra. Nogle indstillinger går tabt efter du har frakoblet systemet. Du skal indstille dem igen.

Bemærk:

- Der må ikke anvendes andre strømledninger end den medleverede.
- Hold fast på enheden, når du sætter elledningen i enheden eller trækker den ud, for at forhindre enheden i at falde.
- Hold antennerne på afstand af netledningen for at forhindre dem i at opsamle støj.

Brug af en ekstern power bank

Tilslut den eksterne power bank (medfølger ikke) til micro USB-porten bag på enheden.

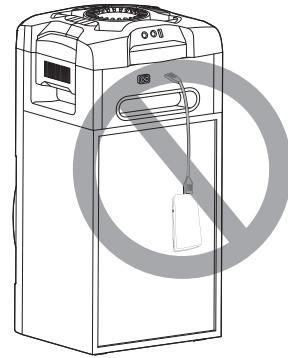
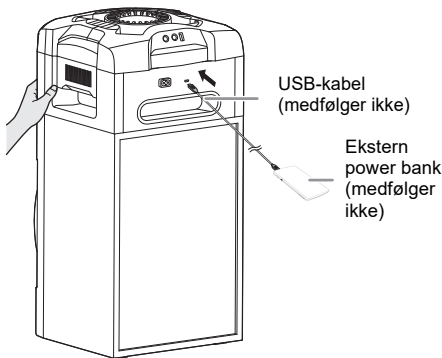

Bemærk:

- "PWR BANK" vises i 5 sekunder, når den eksterne power bank bruges som strømkilde.
- Når enheden både er tilsluttet til en stikkontakt og en ekstern power bank, vil enheden blive strømforsynet fra stikkontakten.
- Når strømforsyningen frakobles, vil enheden skifte til tilstanden power bank og vice versa.
- Når der bruges en power bank som strømkilde, kan du ikke foretage USB-opladning.
- En power bank kan ikke oplades, mens den er tilsluttet til enheden.
- Brug ikke en power bank der ikke opfylder sikkerhedsstandarderne.
- Brug ikke en power bank med lavere udgangseffekt end 5 V, 2 A.
- Brug ikke en beskadiget power bank. Dette kan forårsage brand, elektrisk stød eller beskadigelse af produktet.

Klargøring af fjernbetjeningen

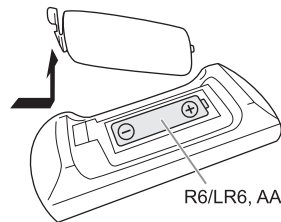

Brug alkaliske eller manganbatterier.

Installér batteriet således at polerne (+ og -) er på linje med dem i fjernbetjeningen.

Overblik over betjeningsknapper

Føretag procedurerne med fjernbetjeningen. Du kan også bruge knapperne på apparatet, hvis de er ens.

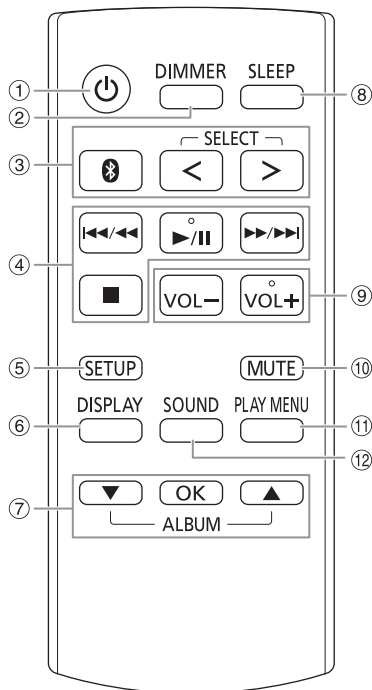

- ① **Standby/Tænd afbryder** [⏻], [⏻/⏶]
Tryk for at tænde/slukke for apparatet. Der bruges en smule strøm, når apparatet står i standby. Når enhedens strømforsyning er andet end en almindelig stikkontakt, tryk på [⏻/⏶] på enheden for at tænde for den.
- ② **Reducer belysningen på displaypanelet**
Belysningen er også slukket.
Tryk på knappen igen for at annullere.
- ③ **Vælg lyd-kilden**
Tryk på [SELECT <, >] (enhed: [SELECT]) gentagne gange for at vælge kilden:
USB → CD → FM → D-IN
↑
BLUETOOTH ← AUX ←
På enheden:
For at starte linjeparring af Bluetooth®, tryk og hold [⏻] nede.
- ④ Grundlæggende afspilningskontrol
- ⑤ Vis opsætnings-menuen
- ⑥ Vis indhold oplysninger
- ⑦ Vælg eller bekræft funktionen
- ⑧ Indstil sleep-timeren
- ⑨ **Indstil lydstyrkeniveauet**
På enheden:
Tryk på [VOL] og drej så [VOLUME/MULTI CONTROL] for at regulere lydstyrken.
Indstil styrken på mikrofonen
Tryk og hold [-MIC VOL] nede, indtil "MIC VOL" vises.
Drej [VOLUME/MULTI CONTROL] for at regulere lydstyrken.
- ⑩ **Dæmp lyden**
Tryk på knappen igen for at annullere.
"MUTE" bliver også annulleret, når du regulerer lydstyrken, eller når du slukker systemet.
- ⑪ Vis afspilningsmenuen
- ⑫ Vælg lydeffekter
- ⑬ Vælg DJ-effekt eller DJ-sampler

Toppanel

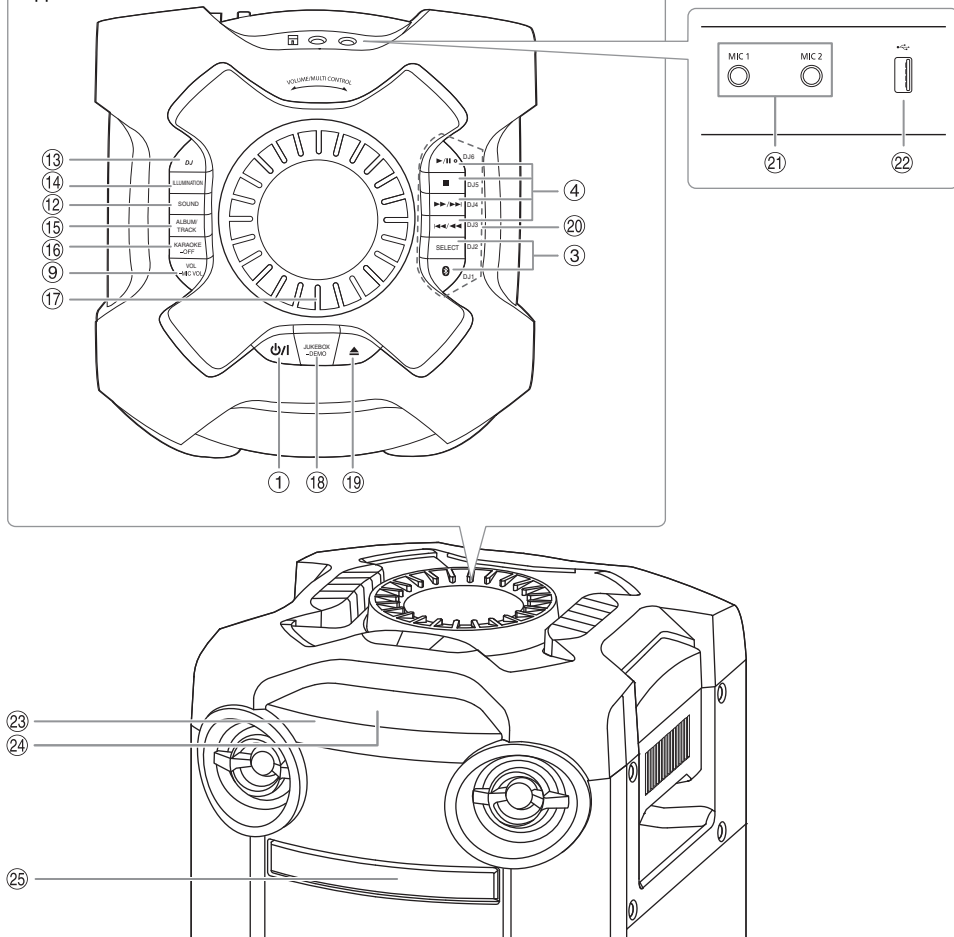

- 14 Vælg belysningseffekterne
- 15 **Vælg MP3 album eller spor**
Tryk på [ALBUM/TRACK] for at vælge album eller spor.
Søg efter spor eller albummer
Tryk på [▲, ▼] eller drej [VOLUME/MULTI CONTROL] for at browse.
For at starte afspilningen fra valget, tryk på [▶/||].
- 16 **Vælg karaoke-effekt**
For at annullere, tryk og hold på [-OFF] indtil "OFF EFFECT" vises.
- 17 **Lydstyrke- eller multifunktionsknap**
Drej ikke knappen hurtigt for at undgå en ujævn lydstyrkeregulering.
- 18 **Vælg DJ jukebox**
Vælg DEMO-afspilning
Tryk og hold på [-DEMO] i mere end 2 sekunder, og den indbyggede demonstrationssang vil blive afspillet.
Tryk på [■] for at stoppe demonstrationen.
- 19 Åbn eller luk CD-bakken
- 20 **Knapper for direkte DJ-funktion**
Tryk på [DJ] for at tænde for DJ-funktionen.
Tryk på [DJ1] til [DJ6] for at vælge den ønskede funktion.
For at annullere, skal du trykke den valgte [DJ1] til [DJ6] igen.
- 21 Mikrofonjack-stik
- 22 USB-port (←→)
Afspil MP3-spor.
- 23 **Fjernbetjeningssensor**
Ret fjernbetjeningen mod fjernbetjeningssensoren, væk fra forhindringer og inden for driftsafstanden.
Afstand: Indenfor ca. 7 m
Vinkel: Ca. 20° op og ned, 30° venstre og højre
- 24 Displaypanel
- 25 CD-bakken

Klargøring af mediet

CD

- 1 Tryk på [▲] på enheden for at åbne CD-bakken. Sæt en CD i og lad mærkatet vende mod dig. Tryk igen for at lukke CD-bakken.
- 2 Tryk på [SELECT <, >] gentagne gange for at vælge "CD".

USB

Klargøring

Inden du tilslutter en USB-enhed til systemet, skal du sørge for at du tager sikkerhedskopi af dataene.

- 1 Reducer lydstyrken og tilslut USB-enheden til USB-porten.
- 2 Tryk på [SELECT <, >] gentagne gange for at vælge "USB".

Bemærk:

- Brug ikke et USB-forlænger-kabel. Systemet kan ikke genkende en USB-enhed, som er forbundet gennem et kabel.
- Nogle enheder kan ikke oplades, da den maksimale USB-ladestrøm kun er 0,5 A.

Bluetooth®

Du kan forbinde og afspille en trådløs audioenhed via din Bluetooth®.

Klargøring

- Tænd for enheden.
- Tænd enhedens Bluetooth®-funktion og placer enheden i nærheden af systemet.
- For nærmere oplysninger, skal du læse betjeningsanvisningerne for enheden.

Linjeparrer en enhed

Klargøring

Hvis dette system er koblet til en Bluetooth® enhed, skal det frakobles (⇒ 8).

- 1 Tryk på [⊗]. Hvis "PAIRING" bliver vist, fortsæt med trin 3.
- 2 Tryk på [PLAY MENU] for at vælge "PAIRING" og tryk derefter på [OK].
- 3 Vælg "SC-TMAX10" fra Bluetooth®-menuen på enheden. Indtast "0000" eller "1234" hvis du bliver bedt om en adgangskode. Når linjeparringen er færdig, bliver enheden automatisk forbundet med dette system. MAC-adressen (eksempel: 6C:5A:B5:B3:1D:0F) kan blive vist, før "SC-TMAX10" vises. Navnet på den tilsluttede enhed vises i nogle få sekunder.

Sådan bruges enheden

- 8 1 Tryk og hold [⊗] nede, indtil "PAIRING" vises.

- 2 Vælg "SC-TMAX10" fra Bluetooth®-menuen på enheden.

Bemærk:

- Du kan linjeparre op til 8 enheder med dette system. Hvis en 9. enhed bliver linjeparret, bliver den enhed der ikke har været anvendt i den længste tid erstattet.
- Hvis produktnavnet, på grund af Bluetooth®-enhedens søgefunktion og de nærmeste omgivelser, ikke vises ikke i enhedens Bluetooth®-menu, må du slukke og tænde for Bluetooth®-funktionen på enheden flere gange under parringen af enhederne.

Tilslutning af en enhed

Klargøring

Hvis dette system er koblet til en Bluetooth® enhed, skal det frakobles (⇒ 8).

- 1 Tryk på [⊗]. "BLUETOOTH READY" vises.
- 2 Vælg "SC-TMAX10" fra Bluetooth®-menuen på enheden. Navnet på den tilsluttede enhed vises i nogle få sekunder.
- 3 Start afspilningen på enheden.

Bemærk:

- For at tilslutte, skal enheden linjeparres.
- Når "BLUETOOTH" er valgt som kilde, forsøger systemet automatisk at koble til den sidst tilsluttede anordning. ("LINKING" vises under denne proces.)

Multitilslutning

Dette system understøtter Multitilslutning, som kan tilslutte op til 3 enheder samtidigt.

For at skifte mellem de tilsluttede enheder

Når en af de tilsluttede enheder spiller, kan du nemt skifte til en anden tilsluttet enhed ved blot at starte afspilning fra den enhed. Den forrige afspilning vil automatisk blive sat på pause.

Bemærk:

Denne funktion kan måske ikke fungere i visse apps eller enheder (afhængig af app eller enhedsspecifikationer).

Afbryder en enhed

Mens en Bluetooth®-enhed er tilsluttet

- 1 Tryk på [PLAY MENU] gentagne gange for at vælge "DISCONNECT?".
- 2 Tryk på [▲, ▼] for at vælge "OK? YES" og tryk derefter på [OK]. "BLUETOOTH READY" vises. For at annullere, vælg "OK? NO".

Sådan bruges enheden

Tryk og hold [⊗] nede, indtil "PAIRING" vises.

Bemærk:

- Denne funktion frakobler alle tilsluttede enheder.
- En enhed bliver afbrudt når du:
 - Vælg en anden kilde.
 - Flyt enheden udenfor det maksimale område.
 - Deaktiver enhedens Bluetooth®-transmission.
 - Slukker systemet eller enheden.

Medie afspilning

De følgende mærker viser funktionens tilgængelighed.

CD: CD-R/RW i CD-DA-format eller med MP3-filer.

USB: USB-enhed med MP3-filer.

BLUETOOTH: Bluetooth®-enhed.

Grundlæggende afspilning

CD USB BLUETOOTH

Afspil	Tryk på [▶/III] .
Stop	Tryk på [■] . USB Positionen huskes. "RESUME" vises. Tryk igen for at stoppe fuldstændigt.
Pause	Tryk på [▶/III] . Tryk igen for at fortsætte afspilningen.
Springe over	Tryk på [◀◀/◀◀] eller [▶▶/▶▶] for at springe sporet over. CD USB Tryk på [▲, ▼] for at springe MP3-albummet over.
Søg	Tryk på [◀◀/◀◀] eller [▶▶/▶▶] og hold den nede.

Bemærk:

Afhængig af din Bluetooth®-enhed kan det ske, at nogle funktioner ikke fungerer.

Visning af tilgængelige oplysninger

CD USB BLUETOOTH

Du kan se den tilgængelige information, såsom MP3 album og sangnummer på displaypanelet.

Tryk på **[DISPLAY]** gentagne gange.

Eksempel: Skærmen viser MP3-albummet og spornummer.

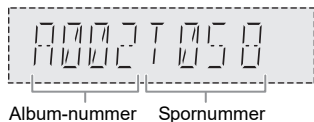

Bemærk:

- Det maksimale antal bogstaver, som kan vises, er: Cirka 32
- Dette system understøtter ver. 1.0, 1.1 og 2.3 ID3-mærker.
- Tekstdata, som systemet ikke understøtter, kan blive vist anderledes.

Afspilningsmenu

CD USB

- 1 **CD**
Tryk på **[PLAY MENU]**.
USB
Tryk på **[PLAY MENU]** gentagne gange for at vælge "PLAYMODE".

- 2 Tryk på **[▲, ▼]** for at vælge indstillingen og tryk derefter på **[OK]**.

OFF PLAYMODE	Annuller indstillingen.
1-TRACK	Afspiller et valgt spor. Tryk på [◀◀/◀◀] eller [▶▶/▶▶] for at vælge sporet.
1-ALBUM	Afspiller et valgt MP3-album. Tryk på [▲, ▼] for at vælge MP3-albummet.
RANDOM	Afspiller alle spor i tilfældig rækkefølge.
1-ALBUM RANDOM	Afspil alle spor på et valgt MP3-album i tilfældig rækkefølge. Tryk på [▲, ▼] for at vælge MP3-albummet.
ALL REPEAT	Gentag alle spor.
1-TRACK REPEAT	Gentag 1-TRACK.
1-ALBUM REPEAT	Gentag 1-ALBUM.
RANDOM REPEAT	Gentaget tilfældig afspilning.
1-ALBUM RANDOM REPEAT	Gentag 1-ALBUM RANDOM.

Bemærk:

- Under afspilning i tilfældig rækkefølge, kan du ikke skifte til spor, der allerede er afspillet.
- Indstillingen annulleres, når du åbner diskbakken eller frakobler USB-enheden.

Bemærk på CD

- Dette system kan afspille CD-R/RW med CD-DA eller MP3-formatindhold.
- Færdiggøre disken på den enhed, den blev indspillet på, inden afspilning.
- Visse CD-R/RW kan ikke afspilles på grund af optagelsestilstanden.

Anmærkning på en USB-enhed

- Dette system garanterer ikke forbindelse med alle USB-enheder.
- Dette system understøtter USB 2.0 med fuld hastighed.
- Dette system kan understøtte USB-enheder med op til 32 GB.
- Kun FAT 12/16/32-filsystemet er understøttet.

Anmærkning på en MP3-fil

- Filer defineres som spor, og mapper defineres som albums.
- Sporene skal have filendelsen ".mp3" eller ".MP3".
- Sporene vil ikke nødvendigvis blive afspillet i den rækkefølge, du optog dem.
- Nogle filer fungerer muligvis ikke på grund af sektorstørrelsen.

MP3-fil på CD

- Dette system kan åbne op til:
 - 255 albummer (inklusive rod-mapper)
 - 999 spor
 - 20 sessioner
- CD'en skal være i overensstemmelse med ISO9660 niveau 1 eller 2 (med undtagelse af udvidede formater).

MP3-fil på en USB-enhed

- Dette system kan åbne op til:
 - 800 albummer (inklusive rod-mapper)
 - 8000 spor
 - 999 spor på et album

Radio

Tilslut FM-indendørsantennen.

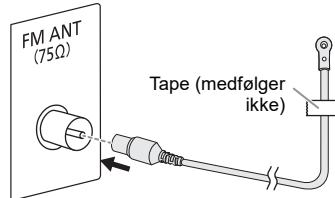

Bemærk:

Placer antennen, hvor modtagelsen er bedst.

Klargøring

Tryk på [SELECT <, >] gentagne gange for at vælge "FM".

Manuel indstilling af stationer

- 1 Tryk på [PLAY MENU] gentagne gange for at vælge "TUNE MODE".
Eller tryk på [■] på enheden for at vælge "MANUAL".
Fortsæt med trin 3.
- 2 Tryk på [▲, ▼] for at vælge "MANUAL" og tryk derefter på [OK].
- 3 Tryk på [◀◀/▶▶] eller [▶▶/▶▶] for at stille ind på stationen.
For at indstille automatisk, tryk og hold knappen nede, indtil frekvensen begynder at skifte hurtigt.

Forudindstilling af hukommelsen

Du kan indstille op til 30 FM-stationer.

Automatisk programmering

- 1 Tryk på [PLAY MENU] for at vælge "A.PRESET".
- 2 Tryk på [▲, ▼] for at vælge "LOWEST" eller "CURRENT" og tryk derefter på [OK].

LOWEST	Tuningen begynder fra den laveste frekvens.
CURRENT	Tuningen begynder fra den aktuelle frekvens.

Tuneren lagrer alle de stationer, den kan modtage, i kanaler med stigende frekvens.
For at annullere, tryk på [■].

Manuel programmering

- 1 Tryk på [PLAY MENU] gentagne gange for at vælge "TUNE MODE".
Eller tryk på [■] på enheden for at vælge "MANUAL".
Fortsæt med trin 3.
- 2 Tryk på [▲, ▼] for at vælge "MANUAL" og tryk derefter på [OK].
- 3 Tryk på [◀◀/▶▶] eller [▶▶/▶▶] for at stille ind på stationen.

- Tryk på [OK].
- Tryk på [▲, ▼] for at vælge det indstillede nummer og tryk derefter på [OK]. Udfør trin 3 til 5 igen for at forindstille flere stationer. Den nye station erstatter alle de stationer, som optager det samme forindstillede nummer.

Valg af en forvalgt station

- Tryk på [PLAY MENU] gentagne gange for at vælge "TUNE MODE". Eller tryk på [■] på enheden for at vælge "PRESET". Fortsæt med trin 3.
- Tryk på [▲, ▼] for at vælge "PRESET" og tryk derefter på [OK].
- Tryk på [◀◀/◀◀] eller [▶▶/▶▶] for at vælge den forindstillede station.

RDS-udsendelser

Dette system kan vise tekstdata, som sendes via radioens datasystem (RDS) i visse områder.

Tryk på [DISPLAY] gentagne gange.

PS	Programservice
PTY	Programtype
FREQ	Frekvens

Bemærk:

Det er ikke sikkert, at RDS er tilgængelig, hvis modtagelsen er dårlig.

Lydeffekter

- Tryk på [SOUND] gentagne gange for at vælge effekt.
- Tryk på [▲, ▼] for at vælge indstillingen og tryk derefter på [OK]. Eller drej [VOLUME/MULTI CONTROL] for at vælge indstillingen.

PRESET EQ	"ROCK", "POP", "AFRO BEAT", "ARABIC", "PERSIAN", "INDIA BASS", "DANGDUT", "MALAY POP", "ELECTRONICA", "REGGAETON", "SALSA", "SAMBA", "KARAOKE" eller "FLAT"
BASS/MID/TREBLE	-4 til +4 Bemærk: Disse indstillinger kan ændres, når du vælger en indstilling for PRESET EQ.
D.BASS LEVEL	"OFF", "LEVEL 1" til "LEVEL 6"

Belysning

Du kan ændre belysningseffekten på systemet.

- Tryk på [SETUP] gentagne gange for at vælge "ILLUMINATION". Eller tryk på [ILLUMINATION] på apparatet.
- Tryk på [▲, ▼] for at vælge indstillingen, og tryk derefter på [OK]. Eller drej [VOLUME/MULTI CONTROL] for at vælge effekten.

PATTERN	Et udvalg på 3 belysningsmønstre i blå.
OFF	Annullér effekten.

Bemærk:

Når dæmperfunktionen er slået til, vil systemets belysning forblive slukket, selv om du har slået belysningsfunktionen til.

DJ-funktioner

Du kan bruge DJ-funktionerne til at tilføje lydeffekter eller sample lyd mellem sange.

Sådan bruger du "Panasonic MAX Juke" app'en
Du kan downloade og installere den gratis Android™ app "Panasonic MAX Juke" på Google Play™ for ekstra funktioner, såsom at anmode om samtidig afspilning af en sang fra flere enheder. Du kan fremkalde de numre, du ønsker at afspille gennem app'en. For nærmere oplysninger om app'en henvises der til webstedet nedenfor.
<http://av.jpn.support.panasonic.com/support/global/cs/audio/app/>
(Dette websted er kun på engelsk.)

Bemærk:

DJ-funktionen slukkes, når du slukker systemet, skifter til en anden kilde, eller starter optagelse.

DJ jukebox

USB

Du kan bruge DJ-jukeboxfunktionen for at tilføje dele af sange som lydmiiks.

- Tryk på [PLAY MENU] for at vælge "JUKEBOX".
- Tryk på [▲, ▼] for at vælge indstillingen og tryk derefter på [OK].

Sådan bruges enheden

- Tryk på [JUKEBOX] for at vælge "DJ JUKEBOX SELECT NUMBER". For at annullere, vælg "OFF JUKEBOX".
- Tryk på [DJ1] til [DJ6] for at vælge effekten. Sample-lyd tilføjes intervallerne for alle numre. Tryk på knappen igen for at annullere.

Bemærk:

Systemet skifter automatisk til repeat-funktion, når du tænder for DJ jukebox.

Skift gentage-indstilling

- 1 Tryk på [PLAY MENU] gentagne gange for at vælge "PLAYMODE".
- 2 Tryk på [▲, ▼] for at vælge indstillingen og tryk derefter på [OK].

RANDOM REPEAT	Gentaget tilfældig afspilning.
ALL TITLE REPEAT	Gentag alle spor.
RANDOM MIX REPEAT	Gentaget tilfældig afspilning. Sample-lyd tilføjes intervallerne for alle numre.

Bemærk:

Du kan ikke bruge DJ jukebox-effekten, når du bruger funktionen "RANDOM MIX REPEAT".

DJ-effekt

(Undtagen for D-IN- og AUX-kilde)

Kun for enhed

Du kan bruge DJ-effektfunktionen til at tilføje lydeffekter.

- 1 Tryk på [DJ] for at vælge "DJ EFFECT SELECT NUMBER" eller "ON DJ EFFECT".
For at annullere, vælg "OFF EFFECT".
- 2 Tryk på [DJ1] til [DJ6] for at vælge effekt.

[DJ1]	PHASER Tilføj plads og dimension til lyden.
[DJ2]	FILTER Forstærk eller filtrer specifikke lydområder.
[DJ3]	SOUND CHOPPER Abryder regelmæssigt lyden.
[DJ4]	ELECTRO ECHO Tilføj digitalt ekko til lyden.
[DJ5]	PITCH SHIFTER Juster tasternes placering.
[DJ6]	HARMONIZER Tilføj noder til lyden for at skabe harmoni.

Tryk på knappen igen for at annullere.

- 3 Drej [VOLUME/MULTI CONTROL] for at vælge indstillingen.

Bemærk:

DJ-effekt bliver annulleret, når du slukker systemet, eller skifter til D-IN- eller AUX-kilde.

DJ-samplers

(Undtagen for D-IN- og AUX-kilde)

Kun for enhed

Du kan anvende en skrattelyd eller prøvelyd til det spor, du afspiller.

- 1 Tryk på [DJ] for at vælge "SAMPLER SELECT NUMBER" eller "ON SAMPLER".
For at annullere, vælg "OFF EFFECT".
- 2 Tryk på [DJ1] til [DJ6] for at vælge den ønskede lyd.
Tryk på knappen igen for at annullere.
- 3 Drej [VOLUME/MULTI CONTROL].

Brug af en mikrofon

Klargøring

Inden du til- eller frakobler en mikrofon, skal du skrue ned for systemets lydstyrke.

- 1 Tilslut en mikrofon (medfølger ikke) til mikrofonstikket.
Stiktype: Ø 6,3 mm monolyd
- 2 Tryk på [SOUND] på fjernbetjeningen gentagne gange for at vælge "MIC VOL".
Eller tryk og hold [-MIC VOL] nede, indtil "MIC VOL" vises.
- 3 Tryk på [▲, ▼] for at indstille mikrofonens lydstyrke, og tryk herefter på [OK].
Eller drej [VOLUME/MULTI CONTROL] for at regulere mikrofonens lydstyrke.
- 4 Hvis du ønsker at synge med baggrundsmusik, afspil musikilden og juster systemets lydstyrke.

Bemærk:

- Hvis der udstødes en underlig (hylende) lyd under brugen, så flyt mikrofonen væk fra højttalerne, eller skru ned for mikrofonens lydstyrke.
- Når du ikke bruger mikrofonen, skal du koble den fra mikrofonstikket, og reducere mikrofonens lydstyrke til dens minimum.

Karaoke

Klargøring

Vælg musikkilden.

Bemærk:

Karaoke-funktionen slukkes, når du slukker systemet.

Karaoke-effekt

Du kan bruge Karaoke-effektfunktionen til at tilføje lydeffekter.

- 1 Tryk på [SOUND] på fjernbetjeningen gentagne gange for at vælge "KARAOKE EFFECT" og tryk derefter på [▲, ▼] for at vælge effekt. Eller tryk på [KARAOKE] gentagne gange for at vælge effekt.

VOCAL CANCEL	Reducer vokalniveauet eller skift lydfunktion (afhængig af kilden).
ECHO	Tilføj ekkoeffekten til lyden.
KEY CONTROL	Ændre tonehøjden af en sang. Bemærk: Indstillingen annulleres, når du skifter til en anden kilde.
TEMPO	USB Ændre hastigheden af en sang.
BGM	Ændre baggrundsmusik niveau.
MIC EQ	Vælg en MIC EQ-tilstand.
OFF EFFECT	Annullér effekten. Tryk på [OK] for at bekræfte. Eller tryk og hold [-OFF] nede, indtil "OFF EFFECT" vises.

For at tjekke den aktuelle indstilling, tryk på [OK].

- 2 Tryk på [◀◀/▶▶] eller [▶▶/▶▶] for at vælge indstillingen og tryk derefter på [OK]. Eller drej [VOLUME/MULTI CONTROL] for at vælge indstillingen.

VOCAL CANCEL	"OFF", 1 til 3, "L", "R", "L+R" Når der bruges en stereokilde, der ikke er formateret til Karaoke Det anbefales at bruge "2 VOCAL CANCEL" til de fleste sange. Når der bruges en Karaoke-formateret kilde L: Kun venstre kanallyd (kun akkompagnement) R: Kun højre kanallyd (kun vokaler) L+R: Venstre og højre kanallyd er blandet
ECHO	"OFF", 1 til 4
KEY CONTROL	-6 til +6
TEMPO	"OFF", -2 til +2
BGM	"OFF", 1 til 3
MIC EQ	"SINGING" eller "SPEECH"

Ur og timere

Indstilling af ur

Dette system er udstyret med et 24-timers digitalur.

- 1 Tryk på [SETUP] gentagne gange for at vælge "CLOCK".
- 2 Tryk på [▲, ▼] for at indstille tidspunktet og tryk derefter på [OK].

Kontroller tidspunktet

Tryk på [SETUP] for at vælge "CLOCK" og tryk derefter på [OK].

I standby, tryk på [DISPLAY].

Bemærk:

- Uret bliver nulstillet ved en strømafbrydelse, eller når netledningen frakobles.
- Stil uret regelmæssigt, så det går præcist.

Sleep-timer

Sleep-timeren slår systemet fra efter den indstillede tid.

Tryk på [SLEEP] for at vælge indstillingen (i minutter). For at annullere, vælg "OFF".

SLEEP 30 → SLEEP 60 → SLEEP 90 → SLEEP120
↑ OFF ↓

Sådan kontrolleres den resterende tid

Tryk på [SLEEP].

Bemærk:

- Den resterende tid vises i et par sekunder hvert minut. "SLEEP 1" vises altid, når der kun resterer 1 minut.
- Sleep-timeren har altid første prioritet. Sørg for at tidspunkterne ikke overlapper hinanden.

Afspilnings-timer

(Undtagen for Bluetooth®, D-IN og AUX-kilde)

Du kan sætte timeren til at starte på et bestemt tidspunkt for at vække dig.

Klargøring

Stil uret.

- 1 Tryk på [SETUP] gentagne gange for at vælge "TIMER ADJ".
- 2 Tryk på [▲, ▼] for at vælge "⊕PLAY" og tryk derefter på [OK].
- 3 Tryk på [▲, ▼] for at indstille starttidspunktet og tryk derefter på [OK].
- 4 Udfør trin 3 igen for at indstille afslutningstidspunktet.
- 5 Tryk på [▲, ▼] for at vælge den kilde du ønsker at afspille og tryk derefter på [OK].

Start af timeren

- 1 Forbered den kilde, du vil lytte til (CD, USB eller radio).

- Tryk på [SETUP] gentagne gange for at vælge "TIMER SET".
- Tryk på [▲, ▼] for at vælge "PLAY ON" og tryk derefter på [OK].
For at annullere, vælg "PLAY OFF".
Systemet skal være slukket, for at timeren kan virke.

Kontroller indstillingerne

- Tryk på [SETUP] gentagne gange for at vælge "TIMER ADJ".
- Tryk på [▲, ▼] for at vælge "ⓄPLAY" og tryk derefter på [OK].

I standby, tryk to gange på [DISPLAY].

Bemærk:

- Timeren starter med en lav lydstyrke, og den stiger gradvist til det forindstillede niveau.
- Timeren starter på det angivne tidspunkt hver dag, hvis timeren er tændt.
- Hvis du slukker systemet og derefter tænder det igen, mens en timer er aktiv, stopper timeren ikke på afslutningstidspunktet.

Eksternt udstyr

Klargøring

- Tag stikket til strømledningen ud.
- Sluk al udstyret og læs den relevante betjeningsvejledning.

Bemærk:

- Buk ikke kablerne i skarpe vinkler.
- Komponenter og kabler sælges separat.
- Lyden kan blive forvrænget, hvis du bruger en adapter.
- Hvis du ønsker at tilslutte udstyr, som ikke er beskrevet, bedes du kontakte audioforhandleren.

Brug af optisk input

Du kan tilslutte et tv, VCR, DVD-afspiller, etc., og lytte til lyden gennem disse systemer.

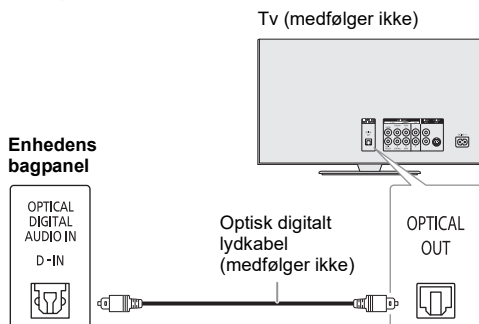

- Tilslut det eksterne udstyr.
- Tryk på [SELECT <, >] gentagne gange for at vælge "D-IN".
- Afspil det eksterne udstyr.

Bemærk:

- Dette system understøtter lineære PCM-signaler.
- En eventuel multikanalkilde samles i 2 kanaler.
- Aftastningsfrekvens: 32 kHz, 44,1 kHz, 48 kHz op til 96 kHz
- Lyden slås fra, hvis signalformatet eller frekvensen ikke understøttes.
- Hvis der kommer lyd fra tv'ets højttalere, skru lydstyrken på tv'et ned til dets minimum.

Brug af hjælpeindgang

Du kan forbinde en videobåndoptager, en DVD-afspiller etc., og lytte til lyden med dette system.

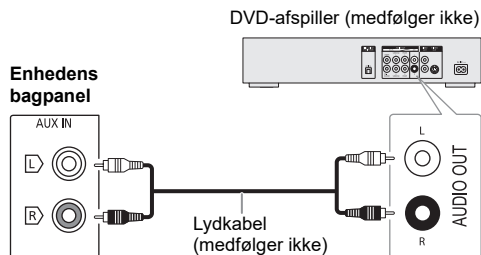

- Tilslut det eksterne udstyr.
- Tryk på [SELECT <, >] gentagne gange for at vælge "AUX".
- Afspil det eksterne udstyr.

Andet

Automatisk slukket

Dette system slukker automatisk, når du ikke bruger det i cirka 20 minutter.

- 1 Tryk på [SETUP] gentagne gange for at vælge "AUTO OFF".
- 2 Tryk på [▲, ▼] for at vælge "ON" og tryk derefter på [OK].
For at annullere, vælg "OFF".

Bemærk:

- Denne funktion fungerer ikke når du er i radiokilden.
- Denne funktion er måske ikke aktiv, når der er tilsluttet en mikrofon.

Bluetooth® standby

Denne funktion tænder automatisk systemet når du etablerer en Bluetooth®-forbindelse fra en linjeparret enhed.

- 1 Tryk på [SETUP] gentagne gange for at vælge "BLUETOOTH STANDBY".
- 2 Tryk på [▲, ▼] for at vælge "ON" og tryk derefter på [OK].
For at annullere, vælg "OFF".

Bemærk:

- Denne funktion fungerer kun, når netledningen er tilsluttet.
- Nogle enheder kan tage længere tid om at reagere. Hvis du er tilsluttet en Bluetooth®-enhed før du slukker systemet, skal du vente mindst 5 sekunder, før du tilslutter til dette system fra din Bluetooth®-enhed igen.

Softwareopdatering

Af og til udgiver Panasonic opdateringssoftware til denne enhed, der kan tilføje eller forbedre den måde, hvorpå en funktion fungerer. Disse opdateringer er tilgængelige og er gratis. For flere detaljer henvises til følgende websted. <http://panasonic.jp/support/global/cs/> (Dette websted er kun på engelsk.)

Kontrol af softwareversionen

- 1 Tryk på [SETUP] for at vælge "SW VER." og tryk derefter på [OK].
Softwareversionen vises.
- 2 Tryk på [OK] igen for at afslutte.

Fejlfinding

Udfør nedenstående tjek, inden du sender apparatet til reparation. Rådfør dig med din forhandler, hvis du er i tvivl om nogen af kontrolpunkterne, eller hvis problemet ikke kan løses gennem de angivne løsninger.

Almindelige problemer

Enheden fungerer ikke.

- Sikkerhedsanordningen er blevet aktiveret. Gør følgende:
 1. Tryk på [⏻] på enheden for at skifte til standbytilstand. Hvis enheden ikke skifter til standbytilstand, skal du frakoble AC-netledningen og tilslutte den igen.
 2. Tryk på [⏻] igen for at tænde enheden. Hvis problemet fortsætter, skal du kontakte din forhandler.

Displaypanelet lyser og ændrer konstant i standby-tilstand.

- Tryk og hold [■] nede på enheden, indtil "DEMO OFF" vises.

Ingen funktioner kan foretages med fjernbetjeningen.

- Undersøg, om batteriet er sat i på korrekt vis.

Lyden er forvrænget, eller der er ingen lyd.

- Regulér systemets lydstyrke.
- Sluk systemet, fastslå og korriger årsagen, og tænd og derefter for enheden igen. Det kan forårsages af overbelastning af højttalerne på grund af for høj lydstyrke eller kraft eller på grund af anvendelse af systemet i for varme omgivelser.

En summende lyd kan høres under afspilning.

- Der er en strømledning eller et lysstofrør i nærheden af kablerne. Hold andet udstyr og ledninger væk fra dette systems kabler.

Lydniveauet bliver reduceret.

- Beskyttelseskredsen er blevet aktiveret på grund af den konstante brug af høj lydstyrke. Dette er for at beskytte systemet og bevare lyd kvaliteten.

CD

Displayet bliver ikke vist korrekt.

Afspilningen starter ikke.

- Du har ikke indsat CD'en korrekt. Indsæt den korrekt.
- CD'en er snavset. Rengør CD'en.
- Udskift CD'en, hvis den er ridset, skæv eller ikke er cirkelrund.
- Der er kondens. Lad systemet tørre i 1 til 2 timer.

Den totale antal spor vises forkert.

CD'en kan ikke aflæses.

Man kan høre forvrænget lyd.

- Du har indsat en CD, som systemet ikke kan afspille. Du skal skifte til en CD, som kan afspilles.
- Du har indsat en CD, som ikke er blevet færdigbehandlet.

USB

USB-enheden eller indholdet kan ikke aflæses.

- Formatet for USB-enheden eller dets indhold er ikke kompatibel med systemet.
- USB-enheder med en lagringskapacitet på mere end 32 GB fungerer ikke i nogen tilstande.

Langsom funktion af USB-enheden.

- Stort indhold eller en USB-enhed med meget hukommelse tager længere tid at aflæse.

Bluetooth®

Der kan ikke foretages linjeparring.

- Tjek Bluetooth®-enhedens tilstand.
- Enheden er udenfor kommunikationsområdet på 10 meter. Flyt enheden tættere på systemet.

Enheden kan ikke tilsluttes.

- Linjeparring af enheden mislykkedes. Udfør linjeparring igen (⇒ 8).
- Enhedens linjeparring er blevet erstattet. Udfør linjeparring igen (⇒ 8).
- Dette system kan være koblet til en anden enhed. Frakobl den anden enhed, og prøv at tilslutte enheden igen.
- Der kan være et problem med systemet. Sluk systemet og tænd det derefter igen.

Enheden er tilkoblet, men lyden kan ikke høres gennem systemet.

- For nogle indbyggede Bluetooth®-enheder, skal du manuelt indstille lydningen til "SC-TMAX10". For nærmere oplysninger, skal du læse betjeningsanvisningerne for enheden.

Afspilning under Multitilslutning fungerer ikke, eller der er ingen lyd.

- Genstart enhedens app.
- Skift af enhedens kontrol mislykkedes. Frakobl de eksisterende tilsluttede enheder og prøv igen.

Lyden fra enheden er afbrudt.

- Enheden er udenfor kommunikationsområdet på 10 meter. Flyt enheden tættere på systemet.
- Fjern eventuelle forhindringer mellem systemet og enheden.
- Andre enheder som bruger et frekvensbånd på 2,4 GHz (trådløs router, mikrobølger, trådløse telefoner, etc.) interfererer. Flyt enheden nærmere til systemet og placer den på afstand fra de andre enheder.

Radio

Lyden er forvrænget.

- Anvend en ekstra FM-udendørsantenne. Antennen bør installeres af en uddannet tekniker.

En hyletone høres.

- Sluk for fjernsynet eller flyt det væk fra systemet.
- Flyt mobiltelefoner væk fra systemet, hvis interferensen er tydelig.

Enheden viser

"--:--"

- Strømledningen er sat i for første gang, eller der har været en strømafbrydelse for nylig. Stil uret.
- Sporafspilningstid er mere end 99 minutter.

"ADJUST CLOCK"

- Uret er ikke indstillet. Indstil uret.

"ADJUST TIMER"

- Afspilnings-timeren er ikke indstillet. Indstil afspilnings-timeren.

"ALB FULL"

- Antallet af albummer har overskredet den understøttede grænse.

"AUDIO UNSUPPORTED"

- Signalformatet eller frekvensen understøttes ikke.
- Dette system understøtter ikke bitstream-signaler. Ændr indstillingen for det digitale lyd-output på det eksterne udstyr til PCM.
- Dette system understøtter aftastningsfrekvenser på 32 kHz, 44,1 kHz, 48 kHz op til 96 kHz. Vælg kun de understøttede aftastningsfrekvenser på det tilsluttede udstyr.
- Prøv at tilslutte det eksterne udstyr ved brug af AUX-input.

"AUTO OFF"

- Systemet er ikke blevet anvendt i 20 minutter, og slukker inden for et minut. Tryk på en knap for at annullere.

"DEVICE CONNECTED FULL"

- Du har tilsluttet 3 Bluetooth®-enheder. For at tilslutte en anden enhed, frakobl én af de tilsluttede enheder og prøv igen.

"ERROR"

- Der blev foretaget en ukorrekt funktion. Læs instruktionerne og prøv igen.

"F□□" / "F□□□" ("□" repræsenterer et tal.)

- Beskyttelses kredsløbet er blevet aktiveret, og systemet kan automatisk blive slukket.
- Frakobl netledningen og vent i nogle få sekunder inden det tilsluttes igen. Hvis problemet fortsætter, frakobl netledningen fra stikkontakten og kontakt din forhandler.

"NO DISC"

- Du har ikke indsat en CD.

"NO PLAY"

"UNSUPPORT"

- Der er ikke noget album eller spor i USB-enheden.
- Undersøg indholdet. Du kan kun afspille et understøttet format.
- Filerne i USB-enheden kan være korruperet. Formater USB-enheden og prøv igen.
- Der kan være et problem med systemet. Sluk systemet og tænd det derefter igen.

"NOT SUPPORT MULTI CONNECT"

- Bluetooth®-tilslutning kan ikke etableres. Frakobl de eksisterende tilsluttede enheder og prøv igen.

"NOT SUPPORTED"

- For at bruge karaoke-effekten i en D-IN-kilde, skal du ændre indstillingen for det digitale lyd-output på det eksterne udstyr til PCM.

"PLAYERROR"

- Du afspiller en ikke understøttet MP3-fil. Systemet vil springe dette spor over og afspille det næste spor.

"REMOTE 1"

"REMOTE 2"

- Fjernbetjeningen og denne enhed bruger forskellige koder. Ændre koden på fjernbetjeningen.
 - Når "REMOTE 1" vises, skal du trykke på [OK] og [] på fjernbetjeningen og holde dem nede i mindst 4 sekunder.
 - Når "REMOTE 2" vises, skal du trykke på [OK] og [<] og holde dem nede i mindst 4 sekunder.

"USB NO DEVICE"

- USB-enheden er ikke tilsluttet. Undersøg forbindelsen.

"USB OVER CURRENT ERROR"

- USB-enhed bruger for meget strøm. Frakobl USB-enheden, sluk systemet og tænd det derefter igen.
- Kontrollér forbindelsen, det kan være forårsaget af et defekt USB-kabel.

"VBR"

- Systemet kan ikke vise den resterende spilletid for spor med variabel bithastighed (VBR).

Fjernbetjeningskode

Når andet Panasonic-udstyr reagerer på dette systems fjernbetjening, skal du ændre fjernbetjeningens kode på dette system.



Klargøring

Tryk på [SELECT] på enheden gentagne gange for at vælge "AUX".

■ For at indstille koden til "REMOTE 2"

- 1 Tryk og hold [SELECT] nede på enheden og [<] , indtil "REMOTE 2" vises.
- 2 Tryk på [OK] og [<] og hold dem nede i mindst 4 sekunder.



■ For at indstille koden til "REMOTE 1"

- 1 Tryk og hold [SELECT] nede på enheden og [] på fjernbetjeningen, indtil "REMOTE 1" vises.
- 2 Tryk på [OK] og [] på fjernbetjeningen og hold dem nede i mindst 4 sekunder.

Nulstilling af systemets hukommelsen



Hukommelsen skal nulstilles, når de følgende situationer forekommer:

- Hvis der ikke er nogen reaktion, når der trykkes på tasterne.
- Hvis du vil slette og nulstille hukommelsens indhold.

- 1 Tryk og hold [] nede på enheden indtil "RESET?" vises.
- 2 Mens du trykker og holder [] nede på enheden, tryk på [SELECT]. "RESET" vises.
Efter "-----" vises, slukkes enheden automatisk.
Alle indstillingerne er genindstillet til fabriksindstillingerne.
Hukommelsespunkterne skal indstilles igen.

DEMO-afspilning

Enheden vil afspille en indbygget demonstrationssang i 1 minut.

- 1 Tryk på og hold på [] i mindst 2 sekunder.
Der vises "WAIT FOR DEMO PLAY", mens du trykker og holder på knappen.
Demonstrationssangen afspilles, og der vises "DEMOPLAY".
- 2 Tryk på [] for at stoppe demonstrationen.

Specifikationer

Generelt

Strømforsyning	AC 220 V til 240 V, 50 Hz
Strømforgbrug	47 W
Strømforgbrug i standby-tilstand (ca.)	
Med "BLUETOOTH STANDBY" indstillet til "OFF"	
	0,5 W
Med "BLUETOOTH STANDBY" indstillet til "ON"	
	0,6 W

Mål (B x H x D) 285 mm x 585 mm x 303 mm

Vægt 10,2 kg

Driftstemperaturområde 0°C til +40°C

Driftsluftfugtighedsområde
35% til 80% RH (ingen kondensering)

Forstærkersektion

RMS-udgangseffekt (Netstrømforsyning)

Frontkanal (begge kanaler drevet)

150 W pr. kanal (3 Ω), 1 kHz, 30% THD

Total RMS-effekt 300 W

Tunersektion

Frekvensmodulation (FM)

Forudindstillet hukommelse 30 stationer

Frekvensområde

87,50 MHz til 108,00 MHz (50 kHz trin)

Antenneterminaler 75 Ω (ubalanceret)

CD-sektion

CD'er, som kan afspilles (8 cm eller 12 cm)

CD, CD-R/RW (CD-DA, MP3*)

* MPEG-1 Layer 3

Pickup

Bølgelængde 790 nm (CD)

Lasereffekt Ingen farlig stråling

Terminal-sektion

USB-port

USB-standard USB 2.0 med fuld hastighed

Understøttet mediefilformat MP3 (*.mp3)

Filsystem for USB-enhed FAT12, FAT16, FAT32

Digital lydindgang

Optisk digital indgang Optisk terminal

Aftastningsfrekvens

32 kHz, 44.1 kHz, 48 kHz, 96 kHz

Lydformat PCM

Mikrofon

Terminal Mono, 6,3 mm jack-stik (2-system)

Analog lydindgang

Lydindgang Jackstik (1-system)

DC IN

Terminaltype USB micro-B, 5 V, 2 A

Bluetooth®-sektion

Version Bluetooth® Ver. 5.0

Klasse Klasse 1

Understøttede profiler A2DP, AVRCP, SPP

Frekvensbånd 2,4 GHz-bånd FH-SS

Betjeningsfrekvens 2402 MHz til 2480 MHz

Maks. effekt (e.i.r.p.) 8 dBm

Betjeningsafstand Sigtelinje på 30 meter

Understøttet codec SBC

Højttalersektion

Højttalerenhed(er)

Bashøjttaler 20 cm kegletype x 1

Diskanthøjttaler 6 cm kegletype x 2

Bemærk:

- Specifikationerne kan ændres uden varsel. Vægt og mål er omtrentlige.
- THD (total harmonisk forvrængning) er målt med den digitale frekvensanalyzer.

Oma järjestelmäsi voi näyttää erilaiselta kuin kuvissa esitetty.

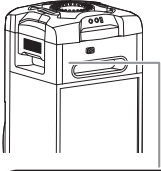

**CLASS 1
LASER PRODUCT**

LOUKAN 1 LASERLAITE

Tämän tuotteen (ja lisävarusteiden) symbolien merkitykset:

~	Vaihtovirta
==	DC
□	Luokan II laite (Tuotteen rakenne on kaksoiseristetty.)
	Päällä
⏻	Valmiustila

Sisältö

Turvallisuustoimet	2
Toimitetut lisävarusteet	3
Viitteet	3
Ylläpito	4
Yksikön siirtäminen	4
Virtalähteet	5
Kaukosäätimen valmistelu	5
Hallintatoimintojen yleiskatsaus	6
Tallennusvälineen valmistelu	8
Tallennusvälineiden toisto	9
Radio	10
Äänitehosteet	11
Valaistus	11
DJ-toiminnot	11
Mikrofonin käyttö	12
Karaoke	13
Kello ja ajastukset	13
Ulkoiset laitteet	14
Muut	15
Vianmääritys	15
Tekniset tiedot	18

Turvallisuustoimet

VAROITUS!

Laite

- Vähennä tulipalon, sähköiskun tai laitteiston vahingoittumisen vaaraa:
 - Tätä laitetta ei saa altistaa sateelle, kosteudelle, roiskeille tai tippuville nesteille.
 - Älä aseta laitteen päälle nestettä sisältäviä esineitä, kuten maljakoita.
 - Käytä suositeltuja lisävarusteita.
 - Älä avaa laitteen koteloa.
 - Älä korjaa laitetta itse. Anna huolto pätevän huoltohenkilön tehtäväksi.
 - Älä pudota metalliesineitä laitteen sisään.

HUOMIO!

Laite

- Vähennä tulipalon, sähköiskun tai laitteiston vahingoittumisen vaaraa:
 - Älä asenna tai laita tätä laitetta kabinetityyppiseen kirjakaappiin tai muuhun suljettuun tilaan, jotta tuuletus onnistuisi.
 - Älä peitä laitteen tuuletusaukkoja sanomalehdellä, pöytälinalla, verholla tai muulla vastaavalla esineellä.
 - Älä aseta palavaa kynttilää tai muuta avotulen lähdeä laitteen päälle.
- Tämä laite on tarkoitettu käytettäväksi leudossa ilmastossa.
- Tämä laite saattaa olla altis matkapuhelinten käytön aikana aiheuttamille radiohäiriöille. Jos häiriöitä esiintyy, siirrä laite kauemmas matkapuhelimesta.
- Tämä on laserlaite. Muiden kuin tässä määritettyjen hallinta- tai säätötoimintojen käyttö tai toimenpiteiden suoritus saattaa aiheuttaa vaarallisen altistumisen säteilylle.
- Aseta laite tasaiselle alustalle paikkaan, jossa se ei altistu suoralle auringonvalolle, korkeille lämpötiloille, kosteudelle tai liialliselle tärinälle.
- Järjestelmä saattaa lämmetä pitkäaikaisessa käytössä. Tämä on normaalia. Siitä ei tarvitse huolestua.

Vaihtovirtajohto

- Virtapistoke on laitteen virrankatkaisumenetelmä. Asenna laite siten, että verkkovirtapistoke voidaan irrottaa pistorasiasta välittömästi.

Paristo

- Pariston virheellinen vaihto saattaa aiheuttaa räjähdysvaaran. Korvaa se vain valmistajan suosittelemilla paristotyypeillä.
- Kun hävität paristoja, ota yhteys paikallisiin viranomaisiin tai jälleenmyyjään ja kysy heiltä oikea hävitystapa.
- Älä kuumenna tai altista avotulelle.
- Älä jätä paristoja suorassa auringonpaisteessa olevaan autoon, jonka ovet ja ikkunat ovat pitkään suljettuina.
- Älä avaa paristoa tai saata sitä oikosulkuun.
- Älä lataa alkali- tai mangaaniparistoa.
- Älä käytä paristoa, jos sen päällinen on irronnut.
- Poista paristo, jos et käytä kaukosäädintä pitkään aikaan. Säilytä viileässä, pimeässä tilassa.

Toimitetut lisävarusteet

Tarkista toimitetut lisävarusteet.

2 Virtajohdot

1 FM-sisääntenni



1 Kaukosäädin
(N2QAYB001215)

1 Kaukosäätimen paristo

Yhdistynyt kuningaskunta ja Irlanti

1 Antennin liitäntäsovitin



HUOMIO!

Pidä antennin liitäntäsovitin poissa lasten ulottuvilta nielemisvaaran vuoksi.

Huomautus:

Käytä vaihtovirtajohdot, joka sopii kotisi verkkopistorasioihin.

Vakuutus vaatimustenmukaisuudesta (DoC)

"Panasonic Corporation" vakuuttaa, että tämä tuote on yhdenmukainen direktiiviin 2014/53/EU keskeisten vaatimusten sekä sen muiden merkityksellisten määräysten kanssa.

Asiakkaat voivat ladata alkuperäisen DoC:n kopion

RE-tuotteillemme DoC-palvelimelta:

<http://www.ptc.panasonic.eu>

Valtuutetun edustajan yhteystiedot:

Panasonic Marketing Europe GmbH, Panasonic Testing Centre, Winsbergring 15, 22525 Hamburg, Saksa

Langattoman tyyppi	Taajuuskaista	Enimmäisteho (dBm EIRP)
Bluetooth®	2402 – 2480 MHz	8 dBm

Viitteet

Tietoja Bluetooth®-toiminnosta

Panasonic ei ota vastuuta datan ja/tai tietojen vaarantumisesta langattoman lähetysten aikana.

Taajuuskaista

- Tämä järjestelmä käyttää 2,4 GHz:n taajuuskaistaa.

Sertifiointi

- Tämä järjestelmä noudattaa taajuusrajoituksia ja on saanut taajuuksia koskevien lakien mukaisen sertifiikaatin. Siksi langattoman yhteyden käyttöoikeutta ei tarvita.
- Alla mainitut toimet ovat joissakin maissa lain mukaan rangaistavia:
 - Yksikön purkaminen tai muokkaaminen.
 - Määrittämerkintöjen poistaminen.

Käyttörajoitukset

- Langattoman yhteyden toimintaa ja/tai yhteensopivuutta Bluetooth®-laitteiden kanssa ei taata.
- Kaikkien laitteiden on noudatettava Bluetooth SIG, Inc.:in asettamia standardeja.
- Laitteen määrittämisestä ja asetuksista riippuen se ei ehkä pysty muodostamaan yhteyttä tai jotkin toiminnot voivat olla erilaisia.
- Tämä järjestelmä tukee Bluetooth®-suojausominaisuuksia. Käyttöympäristöstä ja/tai asetuksista riippuen suojaus ei ehkä ole riittävä. Ole varovainen lähettäessä tietoa langattomasti tähän laitteeseen.
- Järjestelmä ei voi lähettää tietoa Bluetooth®-laitteeseen.

Käyttöetäisyys

- Laitteen enimmäiskäyttöetäisyys on 10 m:n.
- Käyttöetäisyys saattaa pienentyä ympäristön, esteiden tai häiriöiden vuoksi.

Muiden laitteiden aiheuttamat häiriöt

- Tämä järjestelmä ei ehkä toimi oikein ja radioaaltohäiriöt voivat aiheuttaa ongelmia, kuten häiriöääntä ja äänen hyppimistä, jos laite sijoitetaan liian lähelle muita Bluetooth®-laitteita tai 2,4 GHz:n taajuusalueella käytäviä laitteita.
- Järjestelmä ei ehkä toimi oikein, jos lähetyksillä olevan radioaseman tms. radioaalto ovat liian voimakkaita.

Käyttötarkoitus

- Tämä järjestelmä on tarkoitettu tavalliseen yleiseen käyttöön.
- Älä käytä järjestelmää sellaisten laitteiden lähellä tai sellaisissa ympäristöissä, jotka ovat alltiita radiotaajuisille häiriöille (esimerkki: lentokentät, sairaalat, laboratoriot jne.).

Lisenssit

Bluetooth®-sanamerkki ja -logot ovat rekisteröityjä tavaramerkkejä, jotka omistaa Bluetooth SIG, Inc. Panasonic Corporation käyttää näitä merkkejä käyttöoikeussopimuksella. Muut tavaramerkit ja kaupanimet kuuluvat vastaaville omistajille.

Android ja Google Play ovat Google LLC:n tavaramerkkejä.

Vanhojen laitteiden ja paristojen hävittäminen Vain Euroopan unioni ja maat, joissa on kierrätysjärjestelmä



Nämä merkinnät tuotteissa, pakkauksissa ja/tai niihin liitetyissä dokumenteissa tarkoittavat, että käytettyjä sähkö- ja elektroniikkalaitteita sekä paristoja ei saa sekoittaa tavalliseen kotitalousjätteeseen.

Vie vanhat tuotteet ja käytetyt paristot kansallisen lainsäädännön mukaiseen keräyspisteeseen asianmukaista käsittelyä, talteenottoa ja kierrätystä varten.

Hävittämällä ne oikein autat säästämään arvokkaita resursseja ja estät mahdolliset haittavaikutukset ihmisten terveyteen ja ympäristöön.

Saat lisätietoja keräyksestä ja kierrätyksestä ottamalla yhteyden kunnalliseen jätehuoltoon. Tuotteiden epäasianmukaisesta hävittämisestä saattaa seurata kansallisessa lainsäädännössä määrätty rangaistus.



Paristomerkintää koskeva huomautus (alasyboli):

Tämä merkki voi olla käytössä yhdessä kemiallisen merkinnän kanssa. Siinä tapauksessa merkki noudattaa kyseistä kemikaalialikoksevan direktiivin vaatimuksia.

Yksikön siirtäminen

Valmistelu

Irrota yksiköstä kaikki siihen kytketyt laitteet ja kaapelit.

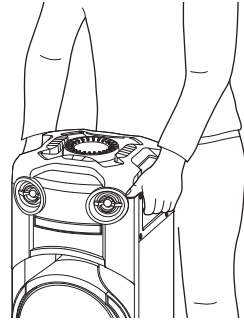

Huomautus:

- Pidä yksikkö vähintään 10 mm:n päässä muista esineistä ilmanvaihdon varmistamiseksi.
- Näissä kaiuttimissa ei ole magneettisuojausta. Älä sijoita niitä tietokoneiden tai muiden sellaisten laitteiden läheisyyteen, joihin magneettikenttä vaikuttaa helposti.
- Pitkän aikaa suurella äänenvoimakkuudella toistaminen saattaa vahingoittaa kaiuttimia ja lyhentää niiden käyttöikää.
- Alenna äänenvoimakkuutta seuraavissa tilanteissa vahingon välttämiseksi:
 - Kun ääni on vääristynyt.
 - Kun säädät äänenlaatua.

HUOMIO!

- Jos laitetta käsitellään tai kuljetetaan epäasiallisesti, se saattaa pudota ja vahingoittaa ja/tai aiheuttaa loukkaantumisen.
- Älä koske kaiuttimelementtien kaikulevyjä:
 - Se voi vahingoittaa kaiuttimelementtiä.
 - Kaiuttimelementti voi olla kuuma.
- Älä sijoita yksikköä pöydälle tai muulle korotetulle tasolle.
- Älä anna lasten kiivetä yksikön päälle.
- Ole varovainen, jos lähellä on pieniä lapsia.

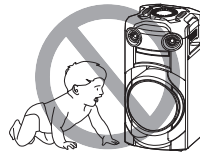

Ylläpito

Irrota vaihtovirtajohto ennen huoltoa. Puhdista järjestelmä pehmeällä, kuivalla liinalla.

- Älä koskaan käytä alkoholia, tinneriä tai bensiiniä järjestelmän puhdistukseen.
- Ennen kemiallisesti käsitellyjen liinojen käyttöä lue huolellisesti liinan mukana tulevat ohjeet.

Virtalähteet

Yksikön voi käynnistää AC-virtalähteen avulla. Jo AC-virtalähdettä ei ole saatavilla, voit käyttää ulkoista virtalähdettä.

Verkkovirtapistorasian käyttäminen

Liitä vaihtovirtajohto.

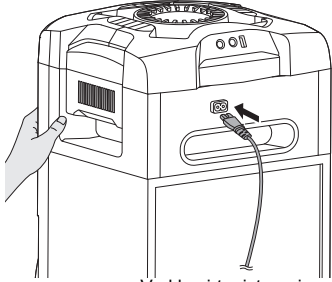

Verkkovirtapistorasiaan

Virran säästäminen

Järjestelmä kuluttaa pienen määrän virtaa myös valmistilassa ollessaan. Irrota virtalähde, kun järjestelmä ei ole käytössä.

Osa asetuksista katoaa, kun irrotat järjestelmän virtalähteestä. Ne on asetettava uudelleen.

Huomautus:

- Älä käytä muuta vaihtovirtajohtoa kuin laitteen mukana toimitettua.
- Pidä yksikköä tiukasti liittäessäsi tai irrottaessasi vaihtovirtajohtoa, jotta yksikkö ei tipu.
- Pidä häiriöiden välttämiseksi antennit erillään verkkovirtajohtosta.

Ulkoisen varavirtalähteen käyttö

Liitä ulkoinen varavirtalähde (ei sisälly toimitukseen) laitteen takaosassa olevaan micro-USB-porttiin.

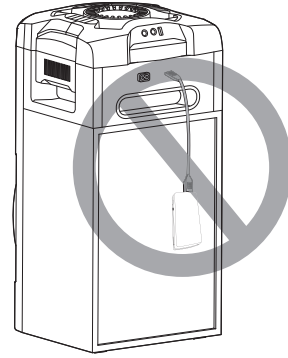
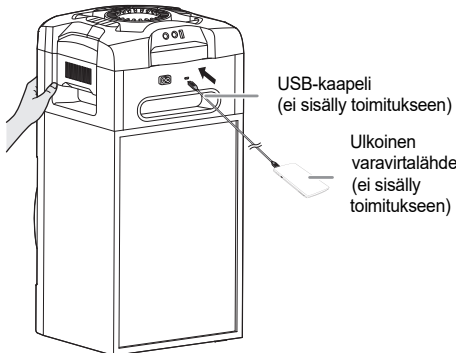

Huomautus:

- "PWR BANK" näkyy 5 sekunnin ajan, kun virtalähteenä käytetään ulkoista varavirtalähdettä.
- Kun laite on liitetty sekä verkkovirtapistorasiaan että ulkoiseen varavirtalähteeseen, virta otetaan verkkovirtapistorasista.
- Jos laite irrotetaan verkkovirrasta, se siirtyy käyttämään varavirtalähdettä, ja päinvastoin.
- Kun virtalähteenä käytetään varavirtalähdettä, laitetta ei voi ladata USB-liitännän kautta.
- Varavirtalähdettä ei voi ladata sen ollessa liitettynä laitteeseen.
- Älä käytä varavirtalähdettä, joka ei ole turvallisuusstandardien mukainen.
- Älä käytä varavirtalähdettä, jonka lähtöteho on alle 2 A / 5 V.
- Älä käytä viallista varavirtalähdettä. Se saattaa aiheuttaa tulipalon tai sähköiskun tai vahingoittaa tuotetta.

Kaukosäätimen valmistelu

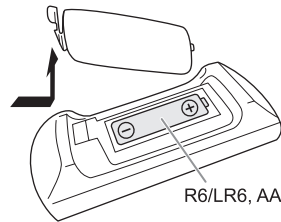

Käytä alkali- tai mangaaniparistoa.

Aseta paristo siten, että navat (+ ja -) ovat kaukosäätimen merkintöjen mukaisesti.

Hallintatoimintojen yleiskatsaus

Suorita toiminnot kaukosäätimellä. Voit myös käyttää yksikön painikkeita, jos ne ovat samat.

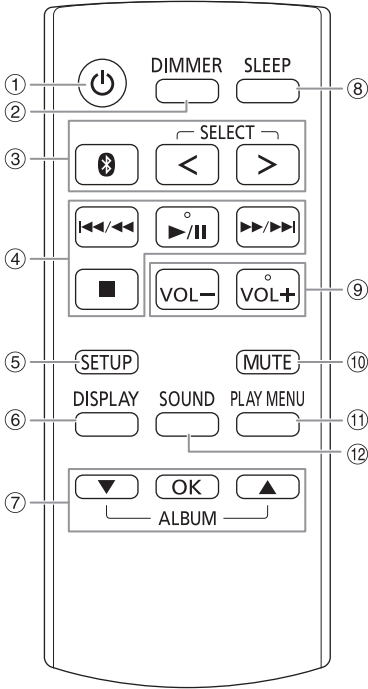

- ① **Valmiustila-/virtakytkin** [⏻], [⏻/⏹]
Painamalla kytkintä voit siirtää laitteen valmiustilaan tai palauttaa sen valmiustilasta. Valmiustilassa laite kuluttaa edelleen pienen määrän virtaa. Kun laitteen virtalähde on muu kuin verkkovirta, käynnistä laite painamalla [⏻/⏹]-painiketta.
- ② **Vähentää näyttöpaneelin kirkkautta**
Myös valaistus katkeaa.
Peruuta painamalla painiketta uudelleen.
- ③ **Valitse äänilähde**
Valitse lähde painamalla [SELECT <, >] (yksikössä: [SELECT]) toistuvasti:
USB → CD → FM →
↑
BLUETOOTH ← AUX ← D-IN
Yksikössä:
Aloita Bluetooth®-pariliitoksen muodostus painamalla [⏻] pitkään.
- ④ Perustoistotoiminnot
- ⑤ Näyttää asetusvalikon
- ⑥ Näyttää sisältötiedot
- ⑦ Valitse tai vahvista valinta
- ⑧ Asettaa uniajastimen
- ⑨ **Säädä äänenvoimakkuutta**
Yksikössä:
Paina [VOL-]-painiketta ja säädä sitten äänenvoimakkuutta kiertämällä [VOLUME/MULTI CONTROL] -nuppia.
Säädä mikrofonin äänenvoimakkuutta
Pidä [-MIC VOL] painettuna, kunnes näyttöön tulee teksti "MIC VOL". Säädä äänenvoimakkuutta kiertämällä [VOLUME/MULTI CONTROL]-nuppia.
- ⑩ **Vaimenna ääni**
Peruuta painamalla painiketta uudelleen.
"MUTE" peruuntuu myös, kun äänenvoimakkuutta säädetään tai laite sammutetaan.
- ⑪ Näyttää toistovalikon
- ⑫ Valitsee äänitehosteet

Yläpaneeli

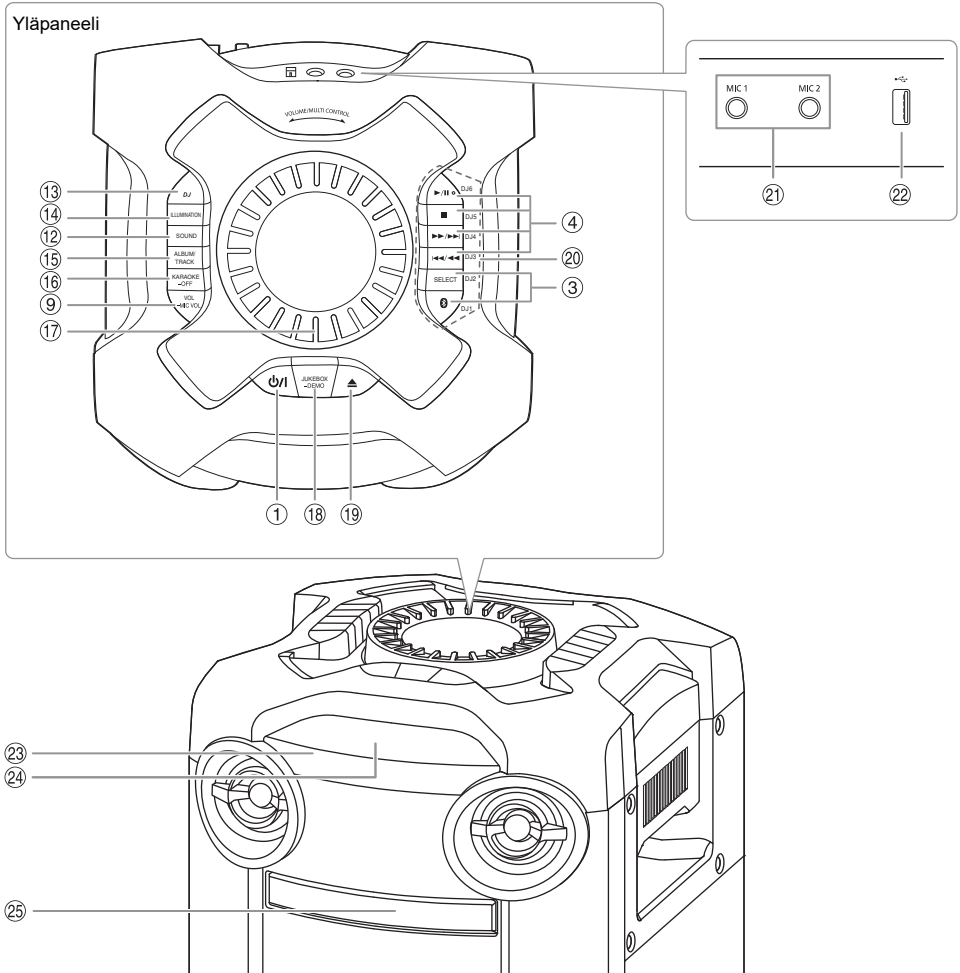

- 13 Valitse DJ-tehoste tai DJ-sampleri
- 14 Valitse valaistustehosteet
- 15 **Valitsee MP3-albumin tai raidan**
Valitse albumin tai raidan painamalla [ALBUM/TRACK].
Selaa raitoja tai albumeja
Selaa painamalla [▲, ▼] tai käyttämällä [VOLUME/MULTI CONTROL] -säädintä. Aloita toisto valinnasta painamalla [▶/||].
- 16 **Valitse Karaoke-tehostetta**
Peruuta painamalla [-OFF], kunnes näytössä näkyy "OFF EFFECT".
- 17 **Äännoimakkuus- tai monitoiminappi**
Vältä nupin kääntämistä nopeasti, jotta äännoimakkuus ei muutu äkkiä.
- 18 **Valitsee DJ jukebox-toiminnon**
Valitse DEMO-toisto
Kun painat [-DEMO]-painiketta yli 2 sekuntia, laitteen sisäinen demokappale toistetaan. Keskeytä demo [■]-painikkeella.
- 19 Avaa tai sulkee levykelkan
- 20 **DJ-toiminnon ohjuspainikkeet**
Kytke DJ-toiminto käyttöön painamalla [DJ]. Valitse haluamasi toiminto painamalla [DJ1] – [DJ6]. Peruuta painamalla [DJ1] – [DJ6] uudelleen.
- 21 Mikrofoniliitännästä
- 22 USB-portti (←→)
Toistaa MP3-raidat.
- 23 **Kaukosäätimen tunnistin**
Osoita kaukosäätimellä kaukosäädinanturia. Varmista, ettei tiellä ole esteitä ja että olet kaukosäätimen toimintaetäisyydellä.
Etäisyys: Enintään noin 7 m:n
Kulma: Noin 20° ylös ja alas, 30° vasemmalle ja oikealle
- 24 Näyttöpaneeli
- 25 Levykelkka

Tallennusvälineen valmistelu

Levy

- 1 Avaa levykelkka painamalla yksikön [▲]-painiketta.**
Aseta levy laitteeseen nimipuoli ylöspäin.
Sulje levykelkan painamalla uudelleen.
- 2 Valitse "CD" painamalla [SELECT <, >] toistuvasti.**

USB

Valmistelu

Tee USB-laitteen tiedoista varmuuskopio ennen kuin liität laitteen järjestelmään.

- 1 Alenna äänenvoimakkuutta ja liitä USB-laite USB-porttiin.**
- 2 Valitse "USB" painamalla [SELECT <, >] toistuvasti.**

Huomautus:

- Älä käytä USB-jatkojohtoa. Järjestelmä ei voi tunnista USB-laitetta, joka on liitetty johdolla.
- Joitakin laitteita ei ehkä ole mahdollista ladata, koska USB-liitännän enimmäislatausjännite on vain 0,5 A.

Bluetooth®

Voit yhdistää audiolaitteen ja toistaa musiikkia langattomasti Bluetooth®-toiminnolla.

Valmistelu

- Käynnistä yksikkö.
- Ota laitteen Bluetooth®-toiminto käyttöön ja vie laite järjestelmän lähelle.
- Katso tarkemmat tiedot laitteen käyttöohjeista.

Pariliitoksen muodostaminen laitteeseen

Valmistelu

Jos järjestelmä on yhdistetty Bluetooth®-laitteeseen, katkaise yhteys (⇒ 8).

- 1 Paina [⊗].**
Jos näytössä lukee "PAIRING", jatka vaiheesta 3.
- 2 Valitse [PLAY MENU] painamalla "PAIRING" ja paina sitten [OK].**
- 3 Valitse laitteen Bluetooth®-valikosta "SC-TMAX10".**
Jos sinulta kysytään tunnuskoodia, syötä "0000" tai "1234".
Laitte muodostaa yhteyden järjestelmään automaattisesti, kun pariliitos on muodostettu. MAC-osoite (esimerkki: 6C:5A:B5:B3:1D:0F) saattaa näkyä ennen kuin "SC-TMAX10" näytetään. Yhdistetyn laitteen nimi näytetään muutaman sekunnin ajan.

Yksikköä käyttäen

- 1 Pidä [⊗] painettuna, kunnes näyttöön tulee teksti "PAIRING".**
- 2 Valitse laitteen Bluetooth®-valikosta "SC-TMAX10".**

Huomautus:

- Voit muodostaa pariliitoksen enintään 8 laitteeseen tästä järjestelmästä. Jos muodostetaan pariliitos yhdeksänteen laitteeseen, laite, jonka käytöstä on kulunut pisin aika, korvataan uudella laitteella.
- Riippuen Bluetooth®-laitteen etsintätoiminnosta ja ympäristävästä ympäristöstä, jos tuotenimeä ei näytetä laitteen Bluetooth®-valikossa, ota laitteen Bluetooth®-ominaisuus toistuvasti käyttöön ja pois käytöstä pariliitoksen muodostusprosessin aikana.

Laitteen liittäminen

Valmistelu

Jos järjestelmä on yhdistetty Bluetooth®-laitteeseen, katkaise yhteys (⇒ 8).

- 1 Paina [⊗].**
"BLUETOOTH READY" tulee näyttöön.
- 2 Valitse laitteen Bluetooth®-valikosta "SC-TMAX10".**
Yhdistetyn laitteen nimi näytetään muutaman sekunnin ajan.
- 3 Aloita toisto laitteella.**

Huomautus:

- Laitteen kanssa on ensin muodostettava pariliitos, jotta yhteys voidaan muodostaa.
- Kun "BLUETOOTH" on valittu lähteeksi, järjestelmä yrittää automaattisesti muodostaa yhteyden viimeksi yhdistettyyn laitteeseen. ("LINKING" näytetään tämän prosessin aikana.)

Multi Connect

Järjestelmä tukee Multi Connect -toimintoa, joka voi muodostaa yhteyden enintään kolmeen laitteeseen samanaikaisesti.

Yhdistettyjen laitteiden välillä vaihtaminen

Yhden yhdistetyn laitteen toistaessa ääntä voit helposti vaihtaa toiseen yhdistettyyn laitteeseen aloittamalla toiston kyseiseltä laitteelta. Edellisen laitteen toisto keskeytetään automaattisesti.

Huomautus:

Tämä toiminto ei välttämättä toimi kaikilla sovelluksilla tai laitteilla (riippuu sovelluksen tai laitteen ominaisuuksista).

Laitteen yhteyden katkaiseminen

Kun Bluetooth®-laite on liitetty

- 1 Valitse "DISCONNECT?" painamalla [PLAY MENU] toistuvasti.**
- 2 Valitse [▲, ▼] painamalla "OK? YES" ja paina sitten [OK].**
"BLUETOOTH READY" tulee näyttöön.
Peruuta valitsemalla "OK? NO".

Yksikköä käyttäen

Pidä [] painettuna, kunnes näyttöön tulee teksti "PAIRING".

Huomautus:

- Tämä toiminto katkaisee kaikkien yhdistettyjen laitteiden yhteydet.
- Laitteen yhteys katkaistaan, kun:
 - Valitset eri lähteen.
 - Siirät laitteen enimmäisalueen ulkopuolelle.
 - Poistat laitteen Bluetooth®-lähetksen käytöstä.
 - Sammutat järjestelmän tai laitteen.

Tallennusvälineiden toisto

Seuraavat merkit osoittavat ominaisuuden saatavuuden.









CD: CD-DA-muotoinen tai MP3-tiedostoja sisältävä CD-R/RW-levy.

USB: MP3-tiedostoja sisältävä USB-laite.

BLUETOOTH: Bluetooth®-laitteen.

Perustoisto

CD **USB** **BLUETOOTH**

Toista	Paina  .
Pysäytä	Paina  . USB Asennossa tallennetaan muistiin. "RESUME" tulee näyttöön. Pysäytä kokonaan painamalla uudelleen.
Tauko	Paina  . Paina uudelleen toiston jatkamiseksi.
Ohita	Ohita raita painamalla [ /] tai [ /]. CD USB Ohita MP3-albumi painamalla [ ,].
Haku	Pidä [ /] tai [ /] painettuna.

Huomautus:

Bluetooth®-laitteesta riippuen jotkin toiminnot eivät ehkä toimi.

Käytettävissä olevien tietojen näyttäminen

CD **USB** **BLUETOOTH**

Voit katsella käytettävissä olevia tietoja näyttöpaneelissa, esimerkiksi MP3-tiedostoon merkittyä albumia ja raidan numeroa.

Paina painikkeita [DISPLAY] toistuvasti.

Esimerkki: MP3-albumin ja raidan numeron näyttö.

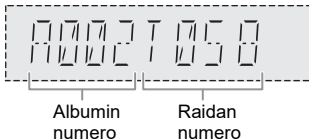

Huomautus:

- Näytettävien merkkien enimmäismäärä: Noin 32
- Tämä järjestelmä tukee versioiden 1.0, 1.1 ja 2.3 ID3-tunnisteita.
- Tekstitiedot, joita järjestelmä ei tue, saattavat näkyä eri tavalla.

Toistovalikko

CD **USB**





1 **CD**

Paina [PLAY MENU].

USB

Valitse "PLAYMODE" painamalla [PLAY MENU] toistuvasti.

2 Valitse asetus painamalla [,] ja sitten [OK].

OFF PLAYMODE	Peruuta asetus.
1-TRACK	Toista yksi valittu raita. Valitse raita painamalla [ /] tai [ /].
1-ALBUM	Toista yksi valittu MP3-albumi. Valitse MP3-albumi painamalla [ ,].
RANDOM	Toista kaikki raidat satunnaisessa järjestyksessä.
1-ALBUM RANDOM	Toista yhden valitun MP3-albumin kaikki raidat satunnaisessa järjestyksessä. Valitse MP3-albumi painamalla [ ,].
ALL REPEAT	Toistaa kaikki raidat toistuvasti.
1-TRACK REPEAT	Toistuva 1-TRACK.
1-ALBUM REPEAT	Toistuva 1-ALBUM.
RANDOM REPEAT	Toistuva satunnaistoisto.
1-ALBUM RANDOM REPEAT	Toistuva 1-ALBUM RANDOM.

Huomautus:

- Satunnaistoiston aikana et voi siirtyä raitoihin, jotka on jo toistettu.
- Asetus peruutetaan, kun avaat levykelkan tai irrotat USB-laitteen.

Huomautus levyistä

- Järjestelmä pystyy toistamaan CD-R/RW-levyjä, joilla on joko CD-DA- tai MP3-muotoista sisältöä.
- Ennen toiston, viimeistelee levy laitteeseen, joka on tallennettu.
- Joitakin CD-R/RW-levyjä ei voida toistaa tallennusmuodosta johtuen.

USB-laitteita koskeva huomautus

- Tämä järjestelmä ei takaa yhteyttä kaikkiin USB-laitteita.
- Tämä järjestelmä tukee täysinopeuksista USB 2.0-versiota.
- Tämä järjestelmä tukee enintään 32 Gt:n USB-laitteita.
- Vain FAT 12/16/32 -tiedostojärjestelmää tuetaan.

MP3-tiedostoja koskeva huomautus

- Tiedostot näytetään raitoina ja kansiot näytetään albumeina.
- Raitojen tiedostopäätteen on oltava ".mp3" tai ".MP3".
- Raitoja ei välttämättä toisteta samassa järjestyksessä kuin ne on tallennettu.
- Jotkin tiedostot eivät ehkä toimi sektorikoon vuoksi.

MP3-tiedosto levyllä

- Tämä järjestelmä pystyy käsittelemään enintään:
 - 255 albumia (mukaan lukien juurikansion)
 - 999 raitaa
 - 20 istuntoa
- Levyn on noudatettava ISO9660-standardin tasoa 1 tai 2 (paitsi laajennetut muodot).

MP3-tiedosto USB-laitteessa

- Tämä järjestelmä pystyy käsittelemään enintään:
 - 800 albumia (mukaan lukien juurikansion)
 - 8000 raitaa
 - 999 raitaa yhdessä albumissa

Radio

Liitä FM-sisääntenni.

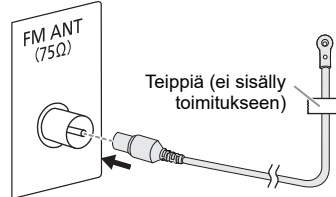

Huomautus:

Sijoita antenni paikkaan, jossa vastaanotto on paras.

Valmistelu

Valitse "FM" painamalla [SELECT <, >] toistuvasti.

Manuaalinen viritys

- 1 Valitse "TUNE MODE" painamalla [PLAY MENU] toistuvasti.**
Tai valitse [■] painamalla yksikön "MANUAL". Jatka vaiheeseen 3.
- 2 Valitse [▲, ▼] painamalla "MANUAL" ja paina sitten [OK].**
- 3 Viritä asema painamalla [◀◀/▶▶] tai [▶▶/▶▶].**
Aloita automaattinen viritys pitämällä painiketta painettuna, kunnes taajuus alkaa vaihtua nopeasti.

Muistin esiasetus

Voit esiasettaa enintään 30 FM-asemaa.

Automaattinen esiasetus

- 1 Valitse "A.PRESET" painamalla [PLAY MENU].**
- 2 Valitse "LOWEST" tai "CURRENT" painamalla [▲, ▼] ja paina sitten [OK].**

LOWEST	Viritys alkaa alhaisimmasta taajuudesta.
CURRENT	Viritys alkaa nykyisestä taajuudesta.

Viritin asettaa kaikki vastaanottamansa asemat kanaviin nousevassa järjestyksessä. Peruuta painamalla [■].

Manuaalinen esiasetus

- 1 Valitse "TUNE MODE" painamalla [PLAY MENU] toistuvasti.**
Tai valitse [■] painamalla yksikön "MANUAL". Jatka vaiheeseen 3.
- 2 Valitse [▲, ▼] painamalla "MANUAL" ja paina sitten [OK].**
- 3 Viritä asema painamalla [◀◀/▶▶] tai [▶▶/▶▶].**
- 4 Paina [OK].**

- 5 Valitse esiasetusnumero painamalla [▲, ▼] ja sitten [OK].**
Suorita vaiheet 3 – 5 uudelleen, jos haluat asettaa muita asemia.
Uusi asema korvaa aiemmin samalle esiasetusnumerolle tallennetun aseman.

Esiasetetun aseman valitseminen

- 1 Valitse "TUNE MODE" painamalla [PLAY MENU] toistuvasti.**
Tai valitse [■] painamalla yksikön "PRESET". Jatka vaiheeseen 3.
- 2 Valitse [▲, ▼] painamalla "PRESET" ja paina sitten [OK].**
- 3 Valitse esiasetettu asema painamalla [◀◀/▶▶] tai [▶▶/▶▶].**

RDS-lähetys

Tämä järjestelmä pystyy näyttämään radiotietojärjestelmän (RDS) joillakin alueilla lähettämät tekstitiedot.

Paina painikkeita [DISPLAY] toistuvasti.

PS	Ohjelmopalvelu
PTY	Ohjelman tyyppi
FREQ	Taajuus

Huomautus:

RDS ei ehkä ole käytettävissä, jos vastaanotto on heikkoa.

Äänitehosteet

- 1 Valitse tehoste painamalla [SOUND] toistuvasti.**
- 2 Valitse asetus painamalla [▲, ▼] ja sitten [OK].**
Tai valitse asetus kiertämällä [VOLUME/MULTI CONTROL].

PRESET EQ	"ROCK", "POP", "AFRO BEAT", "ARABIC", "PERSIAN", "INDIA BASS", "DANGDUT", "MALAY POP", "ELECTRONICA", "REGGAETON", "SALSA", "SAMBA", "KARAOKE" tai "FLAT"
BASS/MID/TREBLE	-4 – +4 Huomautus: Nämä asetukset voivat muuttua, kun valitset PRESET EQ -asetuksen.
D.BASS LEVEL	"OFF", "LEVEL 1" – "LEVEL 6"

Valaistus

Voit muuttaa järjestelmän valaistustehosteita.

- 1 Valitse "ILLUMINATION" painamalla [SETUP] toistuvasti.**
Tai paina yksiköstä [ILLUMINATION].
- 2 Valitse tehoste [▲, ▼] -painikkeilla ja paina sitten [OK]-painiketta.**
Tai valitse tehoste kiertämällä [VOLUME/MULTI CONTROL] –nuppia.

PATTERN	Valittavana on 3 sinistä valaistuskuviota.
OFF	Peruuta tehoste.

Huomautus:

Kun himmennystoiminto on käytössä, järjestelmän valaistus ei syty, vaikka kytkisit sen päälle.

DJ-toiminnot

Voit käyttää DJ-toimintoja äänitehosteiden tai samplattun äänen lisäämiseen kappaleiden väliin.

"Panasonic MAX Juke" -sovelluksen käyttö

Google Play™ -kaupasta voit ladata ja asentaa ilmaisen Android™-sovelluksen "Panasonic MAX Juke" voidaksesi pyytää kappaleen toistoa useista laitteista samanaikaisesti. Voit hakea raidat, jotka haluat toistaa sovelluksella. Lisätietoja sovelluksesta saat alla olevasta sivustosta.

<http://av.jpn.support.panasonic.com/support/global/cs/audio/app/>
(Sivusto on englanninkielinen.)

Huomautus:

DJ-toiminto peruutetaan, kun sammutat laitteen, vaihdat toiseen lähteeseen tai aloitat tallennuksen.

DJ jukebox

USB

Voit käyttää DJ jukebox -toimintoa samplattun äänen lisäämiseen kappaleiden väliin.

- 1 Valitse "JUKEBOX" painamalla [PLAY MENU].**
- 2 Valitse asetus painamalla [▲, ▼] ja sitten [OK].**

Yksikköä käyttäen

- 1 Valitse "DJ JUKEBOX SELECT NUMBER" painamalla [JUKEBOX].**
Peruuta valitsemalla "OFF JUKEBOX".
- 2 Valitse tehoste painamalla [DJ1] – [DJ6].**
Samplattu ääni lisätään kaikkien raitojen väliin.
Peruuta painamalla painiketta uudelleen.

Huomautus:

Järjestelmä vaihtaa automaattisesti toistuvan toiston tilaan, kun otat DJ jukebox -tilan käyttöön.

Toistuvuusasetuksen muuttaminen

- 1 Valitse ”PLAYMODE” painamalla [PLAY MENU] toistuvasti.
- 2 Valitse asetus painamalla [▲, ▼] ja sitten [OK].

RANDOM REPEAT	Toistuva satunnaistoisto.
ALL TITLE REPEAT	Toistaa kaikki raidat toistuvasti.
RANDOM MIX REPEAT	Toistuva satunnaistoisto. Samplattu ääni lisätään kaikkien raitojen väliin.

Huomautus:

Et voi valita DJ jukebox -tehostetta, jos laite on ”RANDOM MIX REPEAT” -tilassa.

DJ-tehoste

(Paitsi D-IN- ja AUX-lähde)

Vain yksiköstä

Voit käyttää DJ-tehostetoimintoa äänitehosteiden lisäämiseen.

- 1 Valitse ”DJ EFFECT SELECT NUMBER” tai ”ON DJ EFFECT” painamalla [DJ]-painiketta. Peruuta valitsemalla ”OFF EFFECT”.
- 2 Valitse tehoste painamalla [DJ1] – [DJ6].

[DJ1] PHASER	Lisää ääneen tilan ja syvyyden tunnelman.
[DJ2] FILTER	Parantaa tai suodattaa äänen tiettyjä alueita.
[DJ3] SOUND CHOPPER	Katkaisee äänen ajoittain.
[DJ4] ELECTRO ECHO	Lisää ääneen digitaalisen kaiun.
[DJ5] PITCH SHIFTER	Säätää äänen sävellajeja.
[DJ6] HARMONIZER	Lisää ääneen moniääniefektin.

Peruuta painamalla painiketta uudelleen.

- 3 Valitse asetus kiertämällä [VOLUME/MULTI CONTROL].

Huomautus:

DJ-tehoste peruutetaan, kun sammutat laitteen tai vaihdat D-IN- tai AUX-lähteeseen.

DJ-sampleri

(Paitsi D-IN- ja AUX-lähde)

Vain yksiköstä

Voit lisätä toistamaasi raitaan scratch-äänen tai samplattun äänen.

- 1 Valitse ”SAMPLER SELECT NUMBER” tai ”ON SAMPLER” painamalla [DJ]-painiketta. Peruuta valitsemalla ”OFF EFFECT”.
- 2 Valitse haluamasi ääni painamalla [DJ1] – [DJ6]. Peruuta painamalla painiketta uudelleen.
- 3 Kierrä [VOLUME/MULTI CONTROL] -nuppia.

Mikrofonin käyttö

Valmistelu

Pienennä järjestelmän äänenvoimakkuutta alhaisimmalle tasolle ennen kuin liität tai irrotat mikrofonin.

- 1 Liitä mikrofoni (ei sisälly toimitukseen) mikrofoniliitäntään.
Pistoketyyppi: Ø 6,3 mm:n mono
- 2 Valitse ”MIC VOL” painamalla kaukosäätimen [SOUND]-painiketta toistuvasti.
Tai pidä [-MIC VOL] painettuna, kunnes näyttöön tulee teksti ”MIC VOL”.
- 3 Säädä mikrofonin äänenvoimakkuutta painamalla [▲, ▼] ja paina sitten [OK].
Tai säädä mikrofonin äänenvoimakkuutta kiertämällä [VOLUME/MULTI CONTROL] -nuppia.
- 4 Jos haluat laulaa taustamusiikin päälle, toistaa musiikki lähde ja säätää järjestelmän äänenvoimakkuutta.

Huomautus:

- Jos kuulet outoa ääntä (ujellusta), siirrä mikrofoni kauemmas kaiuttimista tai pienennä mikrofonin äänenvoimakkuutta.
- Kun et käytä mikrofonia, irrota se mikrofoniliitännästä ja pienennä mikrofonin äänenvoimakkuus alhaisimmalle tasolle.

- 3** Valitse [▲, ▼] painamalla ”PLAY ON” ja paina sitten [OK].
Peruuta valitsemalla ”PLAY OFF”.
Järjestelmä on sammutettava, jotta ajastin toimisi.

Asetuksen tarkistaminen

- 1** Valitse ”TIMER ADJ” painamalla [SETUP] toistuvasti.
- 2** Valitse ”PLAY” painamalla [▲, ▼] ja paina sitten [OK].

Paina [DISPLAY] kaksi kertaa valmiustilassa.

Huomautus:

- Ajastin aloittaa toiston matalalla äänenvoimakkuudella ja lisää äänenvoimakkuutta vähitellen asetettuun tasoon.
- Ajastin käynnistyy asetettuun aikaan päivittäin, jos ajastin on käytössä.
- Jos sammutat järjestelmän ja käynnistät sen sitten uudelleen ajastimen ollessa käynnissä, ajastin ei lopeta toistoa lopetusajakaan.

Ulkoiset laitteet

Valmistelu

- Irrota vaihtovirtajohto.
- Sammuta kaikki laitteet ja lue asiaan liittyvät toimintaohjeet.

Huomautus:

- Älä taivuta kaapeleita terävässä kulmassa.
- Osat ja johdot myydään erikseen.
- Sovittinta käytettäessä voi esiintyä äänen vääristymistä.
- Jos haluat liittää muita kuin tässä kuvattuja laitteita, kysy neuvoa audiolaitemyyjältä.

Optisen lähteen käyttö

Voit liittää laitteeseen TV:n, videonauhurin, DVD-soittimen, jne. ja kuunnella sen ääntä tämän järjestelmän kautta.

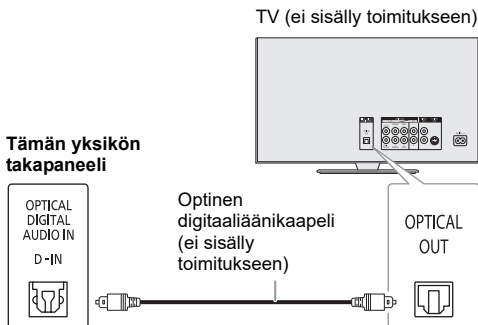

- 1** Liitä ulkoiset laitteet.
- 2** Valitse ”D-IN” painamalla [SELECT <, >] toistuvasti.
- 3** Toista ääntä ulkoisilla laitteilla.

Huomautus:

- Tämä järjestelmä tukee lineaarisia PCM-signaaleja.
- Monikanavainen lähde yhdistetään 2 kanavaan.
- Näytteenottotaajuus: 32 kHz, 44,1 kHz, 48 kHz, enintään 96 kHz
- Ääni on vaimennettuna, jos yksikkö ei tue signaalin muotoa tai taajuutta.
- Jos TV:n kaiuttimista kuuluu ääntä, aseta TV:n äänenvoimakkuus minimiin.

Lisälaiteliitännän käyttö

Voit liittää laitteeseen videonauhurin, DVD-soittimen, jne. ja kuunnella sen ääntä tämän järjestelmän kautta.

DVD-soitin (ei sisälly toimitukseen)

Tämän yksikön takapaneeli

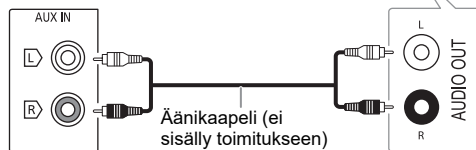

- 1** Liitä ulkoiset laitteet.
- 2** Valitse ”AUX” painamalla [SELECT <, >] toistuvasti.
- 3** Toista ääntä ulkoisilla laitteilla.

Muut

Automaattisammutus

Tämä järjestelmä sammuu automaattisesti, jos et käytä sitä noin 20 minuuttiin.

- 1 Valitse "AUTO OFF" painamalla [SETUP] toistuvasti.**
- 2 Valitse "ON" painamalla [▲, ▼] ja paina sitten [OK].**
Peruuta valitsemalla "OFF".

Huomautus:

- Tämä toiminto ei toimi, jos lähteeksi on valittu radio.
- Tämä toiminto ei ehkä toimi, kun järjestelmään on liitetty mikrofoni.

Bluetooth®-valmiustila

Tämä toiminto käynnistää laitteen automaattisesti, kun muodostat Bluetooth®-yhteyden pariliitetyistä laitteesta.

- 1 Valitse "BLUETOOTH STANDBY" painamalla [SETUP] toistuvasti.**
- 2 Valitse "ON" painamalla [▲, ▼] ja paina sitten [OK].**
Peruuta valitsemalla "OFF".

Huomautus:

- Tämä toiminto toimii vain, kun AC-virtajohto on liitettyinä.
- Osa laitteista saattaa vastata hitaammin. Jos järjestelmä oli yhteydessä Bluetooth®-laitteeseen ennen sammuttamista, odota vähintään 5 sekuntia ennen kuin muodostat siihen uudelleen yhteyden Bluetooth®-laitteesta.

Ohjelmistopäivitys

Panasonic voi julkaista laitteelle ajoittain ohjelmistopäivityksiä, jotka saattavat muuttaa tai parantaa toimintojen toimintaa. Nämä päivitykset ovat maksuttomia. Lisätietoja on seuraavassa verkkosivustossa.

<http://panasonic.jp/support/global/cs/>
(Sivusto on englanninkielinen.)

Ohjelmistoversion tarkistaminen

- 1 Valitse "SW VER." painamalla [SETUP] toistuvasti ja paina sitten [OK].**
Ohjelmistoversio näytetään näytössä.
- 2 Poistu painamalla [OK] uudelleen.**

Vianmääritys

Tee seuraavat tarkistukset ennen kuin pyydät huoltoa. Jos et ole varma joistakin tarkistettavista kohdista, tai jos annetut ratkaisut eivät ratkaise ongelmaa, pyydä jälleenmyyjältä ohjeita.

Yleisiä ongelmia

Laite ei toimi.

- Turvalaite on otettu käyttöön. Toimi seuraavasti:
 1. Aseta laite valmiustilaan painamalla yksikön painiketta [ψ/]. Jos yksikkö ei siirry valmiustilaan, irrota vaihtovirtajohto ja liitä se uudelleen.
 2. Käynnistä järjestelmä painamalla [ψ/] uudelleen. Jos ongelma ei poistu, kysy neuvoa jälleenmyyjältä.

Näyttöpaneeli syttyy ja sen näyttö muuttuu jatkuvasti valmiustilassa.

- Pidä yksikön [■]-painiketta painettuna, kunnes näytössä näkyy "SDEMO OFF".

Mitään toimintoja ei voi suorittaa kaukosäätimellä.

- Tarkista, että paristo on asetettu oikein.

Ääni on vääristynyt tai ääntä ei kuulu.

- Säättää järjestelmän äänenvoimakkuutta.
- Sammuta järjestelmä, määritä ja korjaa ongelman syy ja käynnistä järjestelmä uudelleen. Ongelma voi johtua kaituimen toimimisesta ääriarajoilla, kun äänenvoimakkuus tai teho on liian suuri, sekä kun järjestelmää käytetään kuumassa ympäristössä.

Toiston aikana kuuluu hurinaa.

- Vaihtovirtajohto tai loistevalolamppu on johtojen lähellä. Pidä muut laitteet ja johdot erillään tämän järjestelmän johdoista.

Äänen taso alenee.

- Suojauspiiri on aktivoitunut suuren äänenvoimakkuuden jatkuvan käytön vuoksi. Tämän tarkoitus on suojella järjestelmää ja säilyttää äänenlaatu.

Levy

Näyttö ei näy oikein.

Toisto ei ala.

- Et asettanut levyä oikein laitteeseen. Aseta se oikein.
- Levy on likainen. Puhdista levy.
- Vaihda levy, jos se on naarmuuntunut, vääntynyt tai se ei ole standardin mukainen.
- Laitteessa on tiivistynyttä kosteutta. Anna järjestelmän kuivua 1 – 2 tuntia.

Näytettyjen raitojen kokonaismäärä on virheellinen.

Levyä ei voi lukea.

Ääni on vääristynyt.

- Olet asettanut laitteeseen levyn, jota se ei pysty toistamaan. Vaihda toistettavissa olevaan levyyn.
- Olet asettanut laitteeseen levyn, jota ei ole viimeistelty.

USB

USB-laitetta tai sen sisältöä ei voi lukea.

- USB-laitteen tai sen sisällön muoto ei ole yhteensopiva järjestelmän kanssa.
- USB-laitteet, joiden tallennuskapasiteetti on yli 32 Gt:n, eivät toimi kaikissa olosuhteissa.

USB-laite toimii hitaasti.

- Suurikokoisen sisällön tai suurikapasiteettisen USB-laitteen luku kestää pidempään.

Bluetooth®

Pariliitosta ei voi muodostaa.

- Tarkista Bluetooth®-laitteen tila.
- Laite on 10 m:n toimintasäteen ulkopuolella. Siirrä laite lähemmäs järjestelmää.

Laitetta ei voi yhdistää.

- Laitteen pariliitoksen muodostus epäonnistui. Yritä pariliitoksen muodostusta uudelleen (⇔ 8).
- Laitteen pariliitos on korvattu. Yritä pariliitoksen muodostusta uudelleen (⇔ 8).
- Tämä järjestelmä on saatettu yhdistää toiseen laitteeseen. Katkaise toisen laitteen yhteys ja yritä muodostaa yhteys laitteeseen uudelleen.
- Järjestelmässä saattaa olla ongelma. Sammuta järjestelmä ja käynnistä se sitten uudelleen.

Laite on yhdistetty, mutta järjestelmästä ei kuulu ääntä.

- Joissakin sisäisissä Bluetooth®-laitteissa äänilähdöksi on asetettava manuaalisesti "SC-TMAX10". Katso tarkemmat tiedot laitteen käyttöohjeista.

Toisto ei toimi Multi Connect -toiminnon aikana tai laitteesta ei kuulu ääntä.

- Käynnistä laitteen sovellus uudelleen.
- Laitteen hallinnan siirto ei onnistunut. Katkaise jo yhdistettyjen laitteiden yhteydet ja yritä uudelleen.

Laitteesta toistettava ääni keskeytyy.

- Laite on 10 m:n toimintasäteen ulkopuolella. Siirrä laite lähemmäs järjestelmää.
- Poista esteet järjestelmän ja laitteen väliltä.
- Muut laitteet, jotka käyttävät 2,4 GHz:n taajuutta (langaton reititin, mikroaaltouuni, langattomat puhelimet, jne.), aiheuttavat häiriötä. Siirrä laite lähemmäs järjestelmää ja kauemmas muista laitteista.

Radio

Ääni on vääristynyt.

- Käytä valinnaista FM-ulkoantennia. Antennin asennus on annettava pätevän asentajan tehtäväksi.

Kuulet nakuttavan äänen.

- Sammuta televisio tai siirrä se kauemmas järjestelmästä.
- Siirrä matkapuhelimet pois järjestelmän läheisyydestä, jos ne aiheuttavat häiriöitä.

Yksikön näytöt

"--:--"

- Olet liittänyt vaihtovirtajohdon ensimmäistä kertaa tai virta on katkennut hiljattain. Aseta kellonaika.
- Raidan toisto aika on yli 99 minuuttia.

"ADJUST CLOCK"

- Kelloa ei ole asetettu. Aseta kello.

"ADJUST TIMER"

- Toistoajastinta ei ole asetettu. Aseta toistoajastin.

"ALB FULL"

- Albumin määrä on ylittänyt tuetun määrän.

"AUDIO UNSUPPORTED"

- Yksikkö ei tue signaalin muotoa tai taajuutta.
- Tämä järjestelmä ei tue bitstream-signaaleja. Muuta ulkoisen laitteen digitaalisen äänilähdön asetukseksi PCM.
- Tämä järjestelmä tukee näytteenottataajuuksia 32 kHz, 44,1 kHz, 48 kHz, enintään 96 kHz. Valitse liitetyssä laitteessa vain tuettuja näytteenottataajuuksia.
- Kokeile liittää ulkoinen laite yksikköön aux-tuloliitännän kautta.

"AUTO OFF"

- Järjestelmää ei ole käytetty 20 minuuttiin ja se sammutetaan minuutin kuluttua. Peruuta painamalla mitä tahansa painiketta.

"DEVICE CONNECTED FULL"

- Olet yhdistänyt kolme Bluetooth®-laitetta. Katkaise jonkin laitteen yhteys ennen kuin yrität muodostaa yhteyden uuteen laitteeseen.

"ERROR"

- Virheellinen toiminto suoritettiin. Lue ohjeet ja yritä uudelleen.

"F□□" / "F□□□" ("□" viittaa numeroon.)

- Suojauspiiri on aktivoitunut ja järjestelmä saattaa sammua automaattisesti.
- Irrota vaihtovirtajohto ja odota muutama sekunti ennen kuin liität sen uudelleen. Jos ongelma jatkuu, irrota vaihtovirtajohto ja ota yhteyttä jälleenmyyjään.

"NO DISC"

- Et ole asettanut levyä laitteeseen.

"NO PLAY"

"UNSUPPORT"

- USB-laitteessa ei ole albumeja tai raitoja.
- Tarkista sisältö. Voit toistaa vain tuettuja muotoja.
- USB-laitteen tiedostot saattavat olla vioittuneita. Alusta USB-laite ja yritä uudelleen.
- Järjestelmässä saattaa olla ongelma. Sammuta järjestelmä ja käynnistä se sitten uudelleen.

"NOT SUPPORT MULTI CONNECT"

- Bluetooth®-yhteyttä ei voi muodostaa. Katkaise jo yhdistettyjen laitteiden yhteydet ja yritä uudelleen.

"NOT SUPPORTED"

- Jos haluat käyttää karaokehostetta D-IN-lähteen kanssa, muuta ulkoisen laitteen digitaalisen äänilähdön asetukseksi PCM.

"PLAYERROR"

- Toistit MP3-tiedoston, jota ei tueta. Järjestelmä ohittaa raidan ja toistaa seuraavan raidan.

"REMOTE 1"

"REMOTE 2"

- Kaukosäädin ja tämä laite käyttävät eri koodeja. Muuta kaukosäätimen koodia.
 - Kun näytössä näkyy "REMOTE 1", pidä [OK] ja kaukosäätimen [] painettuina vähintään 4 sekuntia.
 - Kun näytössä näkyy "REMOTE 2", pidä [OK] ja [c] painattuna vähintään 4 sekuntia.

"USB NO DEVICE"

- USB-laitetta ei ole liitetty. Tarkista liitäntä.

"USB OVER CURRENT ERROR"

- USB-laite käyttää liikaa virtaa. Irrota USB-laite, sammuta järjestelmä ja käynnistä se sitten uudelleen.
- Tarkista yhteys, ongelma voi johtua viallisesta USB-kaapelista.

"VBR"

- Järjestelmä ei voi näyttää jäljellä olevaa toistoaikaa muuttuvaa bittinopeutta (VBR) käytäville raidoille.

Kaukosäädinkoodi

Jos muut Panasonic-laitteet häiriintyvät järjestelmän kaukosäätimen käytöstä, vaihda kaukosäätimen koodi tälle järjestelmälle.

Valmistelu

Paina [SELECT] toistuvasti yksikössä "AUX" valitsemiseksi.

■ Koodin vaihtaminen asetukseen "REMOTE 2"

- 1 Pidä yksikön [SELECT] ja [<] painettuna, kunnes näytössä näkyy "REMOTE 2".
- 2 Pidä [OK] ja [<] painettuna vähintään 4 sekuntia.

■ Koodin vaihtaminen asetukseen "REMOTE 1"

- 1 Pidä yksikön [SELECT] ja kaukosäätimen [Ⓜ] ainettuna, kunnes näytössä näkyy "REMOTE 1".
- 2 Pidä [OK] ja kaukosäätimen [Ⓜ] painettuna vähintään 4 sekuntia.

Järjestelmän muistin nollaus

Tyhjennä muisti seuraavissa tilanteissa:

- Painikkeita painettaessa ei tapahdu mitään.
- Haluat tyhjentää muistin sisällön.

- 1 Pidä yksikön [⏪/⏩]-painiketta painettuna, kunnes näytössä näkyy "RESET?".
- 2 Samalla, kun pidät yksikön [⏪/⏩]-painiketta painettuna, paina [SELECT]-painiketta. "RESET" tulee näyttöön. Kun näytössä näkyy "-----", järjestelmä sammutetaan. Kaikki asetukset palautetaan tehdasasetuksiin. Muistiasetukset on tehtävä uudelleen.

DEMO-toisto

Yksikkö toistaa sisäänrakennettua demokappaletta 1 minuutin ajan.

- 1 Pidä ^{JUKEBOX}_{-DEMO} -painiketta painettuna yli 2 sekuntia. "WAIT FOR DEMO PLAY" tulee näyttöön, kun pidät painiketta painettuna. Demokappale toistetaan ja näytössä näkyy "DEMOPLAY".
- 2 Lopeta demokappaleen toisto painamalla [■]-painiketta.

Tekniset tiedot

Yleistä

Virtalähde	220 V – 240 V AC, 50 Hz
Virrankulutus	47 W
Virrankulutus valmiustilassa (noin)	
Kun "BLUETOOTH STANDBY" -asetus on "OFF"	0,5 W
Kun "BLUETOOTH STANDBY" -asetus on "ON"	0,6 W

Mitat (L x K x S) 285 mm x 585 mm x 303 mm

Massa 10,2 kg

Käyttöympäristön lämpötila-alue 0°C – +40°C

Käyttöympäristön kosteusalue
35% – 80% suht. kosteus (ei tiivistävyä)

Vahvistinosa

RMS-lähtöteho (AC-virtalähde)

Etukanava (molempia kanavia vahvistetaan)
150 W / kanava (3 Ω), 1 kHz, 30%:n THD
RMS-kokonaisteho 300 W

Virittinosa

Taajuusmodulaatio (FM)

Esiasetusmuisti 30 asemaa
Taajuusalue 87,50 MHz – 108,00 MHz (50 kHz:n askel)
Antenniliitännät 75 Ω (tasapainottomaton)

Levyosa

Toistettavat levyt (8 cm tai 12 cm)
CD, CD-R/RW (CD-DA, MP3*)

* MPEG-1 Layer 3

Lukupää

Aallonpituus 790 nm (CD)

Liitäntäosa

USB-portti

USB-standardi USB 2.0 (täysi nopeus)
Mediatiedostojen tuki MP3 (*.mp3)
USB-laitteen tiedostojärjestelmä FAT12, FAT16, FAT32

Digitaalinen äänitulo

Optinen digitaalitulo Optinen liitäntä
Näytteenottoaajuus 32 kHz, 44,1 kHz, 48 kHz, 96 kHz
Äänimuoto PCM

Mikrofonin

Liitäntä Mono, 6,3 mm:n liitin (2 järjestelmää)

Analoginen äänitulo

Äänitulo Liitäntä (1 järjestelmä)

DC IN

Liitäntätyyppi USB Micro-B, 5 V, 2 A

Bluetooth®-osa

Versio

Bluetooth® Versio 5.0

Luokka

Luokka 1

Tuetut profiilit

A2DP, AVRCP, SPP

Taajuuskaista

2,4 GHz:n kaista FH-SS

Käyttötaajuus

2402 MHz – 2480 MHz

Enimmäisteho (EIRP)

8 dBm

Käyttöetäisyys

30 m:n näköetäisyys

Tuettu koodekki

SBC

Kaiutinosa

Kaiutinyksiköt

Wooferi 20 cm:n kartiotyyppinen kaiutin x 1
Diskantti 6 cm:n kartiotyyppinen kaiutin x 2

Huomautus:

- Tekniset tiedot voivat muuttua ilman eri ilmoitusta. Massa ja mitat ovat likimääräisiä arvoja.
- Harmoninen kokonaissärö on mitattu digitaalisella spektrianalysaattorilla.

Zakupione urządzenie może różnić się od przedstawionego na ilustracjach.

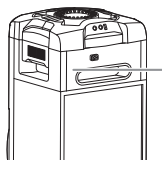

**CLASS 1
LASER PRODUCT**

Symbole na tym produkcie (włącznie z akcesoriami) oznaczają, co następuje:

	Prąd przemienny
	Prąd stały
	Sprzęt klasy II (konstrukcja urządzenia zapewnia podwójną izolację.)
	Wł.
	Gotowość

Spis treści

Środki ostrożności	2
Dostarczone wyposażenie	3
Odnośniki	3
Konserwacja	4
Transportowanie urządzenia	4
Źródło zasilania	5
Przygotowanie pilota zdalnego sterowania	5
Opis elementów sterowania	6
Przygotowanie multimediiów	8
Odtwarzanie multimediiów	9
Radio	10
Efekty dźwiękowe	11
Podświetlenie	11
Funkcje DJ	11
Używanie mikrofonu	12
Karaoke	13
Zegar i timer	13
Urządzenia zewnętrzne	14
Inne	15
Rozwiązywanie problemów	15
Dane techniczne	18

Środki ostrożności

OSTRZEŻENIE!

Urządzenie

- Aby ograniczyć niebezpieczeństwo pożaru, porażenia prądem lub uszkodzenia urządzenia,
 - Nie należy wystawiać urządzenia na działanie deszczu, wilgoci, kapanie lub zachlapanie.
 - Na urządzeniu nie należy umieszczać żadnych przedmiotów napełnionych płynami, np. dzbanków.
 - Należy stosować zalecane akcesoria.
 - Nie zdejmować pokrywy.
 - Użytkownik nie powinien podejmować się naprawy urządzenia na własną rękę. Serwis należy zlecić w autoryzowanym punkcie serwisowym.
 - Należy uważać, aby do wnętrza urządzenia nie dostały się metalowe przedmioty.

UWAGA!

Urządzenie

- Aby ograniczyć niebezpieczeństwo pożaru, porażenia prądem lub uszkodzenia urządzenia,
 - Niniejszego urządzenia nie należy instalować lub umieszczać w biblioteczkę, wbudowanej szafce lub innej ograniczonej przestrzeni. Należy zapewnić odpowiednią wentylację urządzenia.
 - Nie zasłaniaj otworów wentylacyjnych urządzenia gazetami, obrusami, zasłonami i podobnymi przedmiotami.
 - Nie umieszcza na urządzeniu źródeł otwartego ognia, jak np. zapalone świece.
- Urządzenie jest przeznaczone do używania w klimacie umiarkowanym.
- To urządzenie może odbierać zakłócenia wywołane użyciem telefonu komórkowego. Jeżeli takie zakłócenia wystąpią, wskazane jest zwiększenie odległości pomiędzy urządzeniem a telefonem komórkowym.
- Urządzenie wykorzystuje promień lasera. Sterowanie, regulacje lub postępowanie w sposób tutaj nie określony grozi niebezpiecznym naświetleniem promieniami lasera.
- Urządzenie należy ustawić na równej powierzchni, z dala od miejsc bezpośrednio nasłonecznionych, w których panuje wysoka temperatura, duża wilgotność lub występują nadmierne drgania.
- W przypadku dłuższego użytkowania system może się nagrzewać. Jest to normalne zachowanie. Nie ma powodu do obaw.

Przewód zasilania

- Wtyczka przewodu sieciowego umożliwi odłączenie zasilania urządzenia. Urządzenie należy zamontować w sposób umożliwiający szybkie wyjęcie wtyczki z gniazda zasilania.

Bateria

- Istnieje niebezpieczeństwo wybuchu w przypadku, gdy baterie zostaną nieprawidłowo założone. Baterie należy wymieniać na takie same lub na baterie równorzędnego typu, zalecane przez producenta.
- Zużyte baterie należy odpowiednio zutylizować. Właściwą metodę powinny wskazać władze lokalne.
- Nie zbliżać baterii do źródeł ciepła lub ognia.

Odnośniki

Informacje o technologii Bluetooth®

Firma Panasonic nie ponosi odpowiedzialności za dane ani informacje, które mogą zostać ujawnione podczas transmisji bezprzewodowej.

Pasma częstotliwości

- System korzysta z pasma częstotliwości 2,4 GHz.

Certyfikacja

- Niniejszy system jest zgodny z ograniczeniami częstotliwości i otrzymał certyfikat na podstawie przepisów dotyczących częstotliwości. W związku z tym pozwolenie na transmisję bezprzewodową nie jest konieczne.
- Wykonywanie poniższych czynności w niektórych krajach jest karalne:
 - Demontaż lub modyfikowanie urządzenia.
 - Usuwanie etykiet z danymi technicznymi.

Ograniczenia użytkowania

- Nie ma gwarancji, że sprzęt będzie współpracował ze wszystkimi urządzeniami Bluetooth® ani że transmisja bezprzewodowa za ich pomocą będzie możliwa.
- Wszystkie urządzenia muszą być zgodne z normami wyznaczonymi przez firmę Bluetooth SIG, Inc.
- W zależności od danych technicznych urządzenia oraz dostępnych możliwości konfiguracji nawiązanie połączenia może nie być możliwe lub mogą istnieć różnice w zakresie wykonywania niektórych operacji.
- System obsługuje funkcje bezpieczeństwa zgodnie ze standardem Bluetooth®. Jednak zależnie od środowiska użytkownika lub ustawień te zabezpieczenia mogą być niewystarczające. Należy zachować ostrożność podczas bezprzewodowej transmisji danych do systemu.
- System nie oferuje możliwości transmisji danych do urządzenia Bluetooth®.

Zasięg użytkowania

- Maksymalny zasięg użytkowania urządzenia to 10 m.
- Zasięg może zmniejszyć się w zależności od warunków otoczenia, istniejących przeszkód i zakłóceń.

Zakłócenia powodowane przez inne urządzenia

- System może nie działać poprawnie lub mogą występować problemy, takie jak skoki dźwięku i głośności powodowane zakłóceniami fal radiowych, jeśli urządzenie znajdzie się zbyt blisko innych urządzeń Bluetooth® lub sprzętu korzystającego z pasma 2,4 GHz.
- System może nie działać poprawnie, jeśli sygnał radiowy np. z pobliskich stacji nadawczych jest zbyt silny.

Przeznaczenie

- System jest przeznaczony tylko do ogólnego użytku w normalnych warunkach.
- Nie należy używać urządzenia w pobliżu sprzętu lub miejsc wykazujących wrażliwość na zakłócenia częstotliwości radiowej (przykład: lotnisk, szpitali, laboratoriów, itd.).

- Baterii nie należy pozostawiać przez dłuższy czas, w pojeździe z zamkniętymi drzwiami i oknami, narażonym na bezpośrednie promieniowanie słoneczne.
- Nie wolno zwierać biegunów baterii ani jej rozbiierać.
- Nie ładować baterii alkalicznych ani manganowych.
- Nie wolno używać baterii, z których została zdjęta warstwa ochronna.
- Jeśli pilot ma nie być używany przez dłuższy czas, należy wyjąć z niego baterię. Przechowywać w chłodnym, ciemnym miejscu.

Dostarczone wyposażenie

Sprawdź i znaleźć poszczególne elementy dostarczonego wyposażenia.

- 2 Przewody zasilania
- 1 Antena wewnętrzna FM



- 1 Pilot zdalnego sterowania (N2QAYB001215)
- 1 Bateria do pilota zdalnego sterowania

Dla Wielkiej Brytanii i Irlandii

1 Przejściówka wtyczki anteny



UWAGA!

Przejdziówkę wtyczki anteny należy przechowywać w miejscu niedostępnym dla dzieci, aby nie dopuścić do jej połknięcia.

Uwaga:

Należy użyć przewodu zasilania odpowiedniego do danego gniazda zasilającego.

Deklaracja Zgodności (DoC)

Niniejszym, „Panasonic Corporation” deklaruje, iż niniejszy produkt jest zgodny z zasadniczymi wymogami i innymi odnośnymi postanowieniami Dyrektywy 2014/53/UE.

Klienci mogą skopiować oryginał Deklaracji Zgodności (DoC) dla naszych produktów radiowych i końcowych urządzeń teletransmisyjnych (RE) z naszego serwera DoC: <http://www.ptc.panasonic.eu>

Kontakt z autoryzowanym przedstawicielem:

Panasonic Marketing Europe GmbH, Panasonic Testing Centre, Winsbergring 15, 22525 Hamburg, Niemcy

Typ łączności bezprzewodowej	Pasma częstotliwości	Maksymalna moc (dBm EIRP)
Bluetooth®	2402 – 2480 MHz	8 dBm

Licencje

Nazwa marki Bluetooth® i logotypy są zarejestrowanymi znakami towarowymi firmy Bluetooth SIG, Inc. i wszelkie ich użycie przez firmę Panasonic Corporation jest objęte licencją. Pozostałe znaki towarowe i nazwy handlowe są własnością ich posiadaczy.

Android i Google Play są znakami towarowymi firmy Google LLC.

Utylizacja zużytych urządzeń i baterii Dotyczy wyłącznie Unii Europejskiej i krajów z systemami recyklingu



Niniejsze symbole umieszczane na produktach, opakowaniach i/lub w dokumentacji towarzyszącej oznaczają, że nie wolno mieszać zużytych urządzeń elektrycznych i elektronicznych oraz baterii z innymi odpadami domowymi.

W celu zapewnienia właściwego przetwarzania, utylizacji oraz recyklingu zużytych produktów i baterii, należy oddawać je do wyznaczonych punktów gromadzenia odpadów zgodnie z przepisami prawa krajowego.

Prawidłowa utylizacja pomaga oszczędzać cenne zasoby naturalne i zapobiegać potencjalnemu negatywnemu wpływowi na zdrowie człowieka oraz stan środowiska naturalnego.

Więcej informacji o zbiórce oraz recyklingu można otrzymać od władz lokalnych.

Za niewłaściwe pozbywanie się powyższych odpadów mogą grozić kary przewidziane przepisami prawa krajowego.



Dotyczy symbolu baterii (symbol na dole):

Ten symbol może występować wraz z symbolem pierwiastka chemicznego. W takim przypadku spełnia on wymagania Dyrektywy w sprawie określonego środka chemicznego.

Konserwacja

Odcłóż zasilanie sieciowe przed przystąpieniem do konserwacji. W celu oczyszczenia urządzenia przetrzyj je miękką, suchą szmatką.

- Do czyszczenia urządzenia nie należy stosować alkoholu, rozcieńzalnika ani benzyny.
- Przed użyciem chusteczki nasączonej środkiem chemicznym należy zapoznać się z dołączoną do niej instrukcją.

Transportowanie urządzenia

Przygotowanie

Odcłóż wszystkie podłączone urządzenia i przewody od urządzenia.

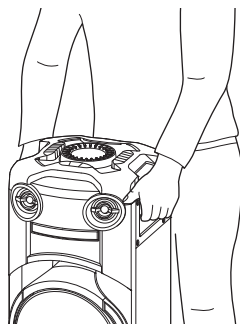

Uwaga:

- W celu zapewnienia prawidłowej wentylacji urządzenie należy ustawić w odległości przynajmniej 10 mm od innych przedmiotów.
- Niniejsze zestawy głośnikowe nie mają ekranu magnetycznego. Nie należy ich umieszczać w pobliżu komputerów ani innych urządzeń wrażliwych na oddziaływanie pola magnetycznego.
- Długotrwałe odtwarzanie przy dużym poziomie głośności może spowodować uszkodzenia zestawów głośnikowych i skrócić jego żywotność.
- Aby uniknąć uszkodzenia urządzenia, w następujących przypadkach należy zmniejszyć głośność:
 - W przypadku zniekształcenia dźwięku.
 - Podczas regulacji brzmienia dźwięku.

UWAGA!

- **Nieprawidłowe przenoszenie lub sposób transportu może spowodować przewrócenie się urządzenia itp., powodując jego uszkodzenie i/lub obrażenia ciała.**
- **Nie dotykaj powierzchni odbijających stozków głośnikowych:**
 - Może to spowodować uszkodzenie stożka głośnikowego.
 - Stożek głośnikowy może być gorący.
- **Nie umieszczaj urządzenia na stole ani na żadnej podwyższonej powierzchni.**
- **Nie dopuszczaj, żeby dzieci wspięły się na urządzenie.**
- **Należy zwracać szczególną uwagę, gdy w pobliżu znajdują się dzieci.**

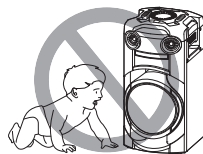

Źródło zasilania

Urządzenie można włączyć za pomocą źródła zasilania prądem przemiennym. Jeśli źródło zasilania prądem przemiennym nie jest dostępne, można użyć zewnętrznego powerbanku.

Stosowanie gniazdka zasilającego

Podłącz przewód zasilania.

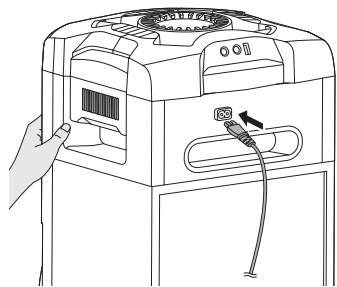

Do domowego gniazdka zasilającego

Oszczędzanie energii

System pobiera niewielką ilość energii nawet pozostając w trybie spoczynku. Gdy system nie jest używany, należy go odłączyć od zasilania. Po odłączeniu systemu od zasilania niektóre ustawienia zostaną utracone. Konieczne będzie ich ponowne ustawienie.

Uwaga:

- Nie należy używać innych przewodów prądu przemiennego za wyjątkiem dołączonego.
- Trzymaj urządzenie podczas podłączania lub odłączania przewodu zasilania, aby zapobiec upadkowi urządzenia.
- Anteny należy umieszczać z dala od przewodu zasilania, aby uniknąć przechwytywania szumu.

Korzystanie z zewnętrznego urządzenia power bank

Podłącz zewnętrzny power bank (kupowany oddzielnie) do portu micro USB z tyłu jednostki.

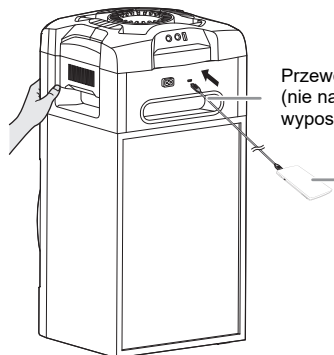

Przewód USB
(nie należy do wyposażenia)

Zewnętrzne urządzenie power bank
(nie należy do wyposażenia)

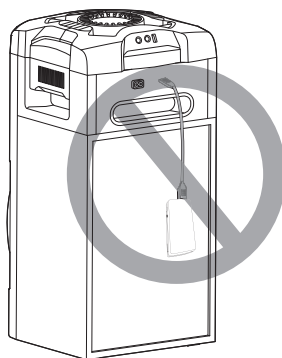

Uwaga:

- W przypadku korzystania z zewnętrznego urządzenia power bank jako źródła zasilania na ekranie będzie przez 5 sekund wyświetlany symbol „PWR BANK”.
- Jeśli jednostka jest podłączona zarówno do gniazdka zasilającego, jak i zewnętrznego urządzenia power bank, zasilanie będzie dostarczane z gniazdka zasilającego.
- Jeśli źródło zasilania jest odłączone, jednostka zostanie przełączona w tryb urządzenia power bank, i odwrotnie.
- Korzystając z urządzenia powerbank jako źródła zasilania, nie można ładować przez USB.
- Urządzenia power bank nie można ładować, gdy jest ono podłączone do jednostki.
- Nie korzystaj z urządzenia power bank, które nie spełnia norm bezpieczeństwa.
- Nie korzystaj z wyjścia urządzenia power bank o zasilaniu niższym niż 2 A, 5 V.
- Nie używaj z uszkodzonego urządzenia power bank. Może to skutkować pożarem, porażeniem prądem elektrycznym lub uszkodzeniem produktu.

Przygotowanie pilota zdalnego sterowania

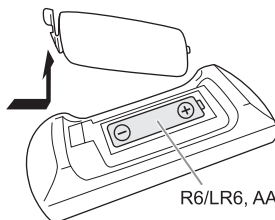

Należy stosować baterie alkaliczne lub manganowe.

Założ baterię tak, aby jej bieguny (+ i -) były zgodne z oznaczeniami wewnątrz obudowy pilota zdalnego sterowania.

Opis elementów sterowania

Opisane procedury należy wykonać za pomocą pilota zdalnego sterowania. Można również użyć przycisków na urządzeniu, jeśli są identyczne.

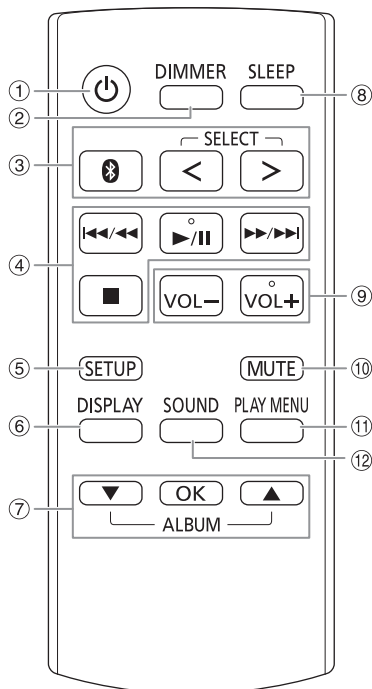

- Przełącznik „STANDBY/ON” [⏻], [⏻/⏻]**
Naciśnij ten przycisk, aby wyłączyć urządzenie (przełączyć je w stan gotowości) lub włączyć je z powrotem. W stanie gotowości urządzenie nadal pobiera pewną niewielką moc. Gdy źródłem zasilania urządzenia jest inne niż gniazdko zasilające, naciśnij [⏻/⏻] na urządzeniu, aby je włączyć.
- Zmniejszanie jasności wyświetlacza**
Iluminacja jest także wyłączona. Ponownie naciśnij przycisk, aby anulować wybór.
- Wybór źródła audio**
Naciśnij [SELECT <, >] (urządzenie: [SELECT]) wielokrotnie, aby wybrać źródło:
USB → CD → FM → D-IN
↑
BLUETOOTH ← AUX ← D-IN
Na urządzeniu:
Aby rozpocząć parowanie Bluetooth®, naciśnij i przytrzymaj [📶].
- Podstawowe elementy sterowania odtwarzaniem
- Wyświetl menu konfiguracji
- Wyświetl zawartość
- Wybierz lub potwierdź opcję
- Ustawianie timera wyłączającego
- Dostosuj poziom głośności**
Na urządzeniu:
Naciśnij [VOL], a następnie obróć [VOLUME/MULTI CONTROL], aby wyregulować poziom głośności.
Dostosuj poziom głośności mikrofonu
Naciśnij i przytrzymaj [-MIC VOL] do chwili, aż wyświetlony zostanie komunikat „MIC VOL”. Obróć [VOLUME/MULTI CONTROL], aby wyregulować poziom głośności.
- Wycisz dźwięk**
Ponownie naciśnij przycisk, aby anulować wybór. „MUTE” można wyłączyć również przez regulowanie głośności lub wyłączając system.
- Wyświetlenie menu odtwarzania
- Wybór charakterystykę dźwięku

Panel górny

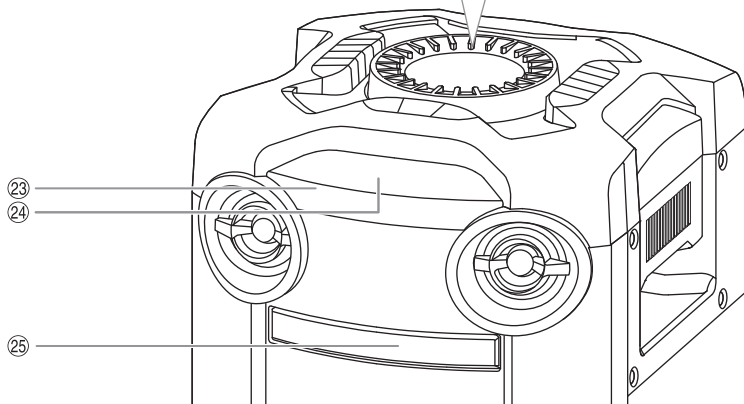
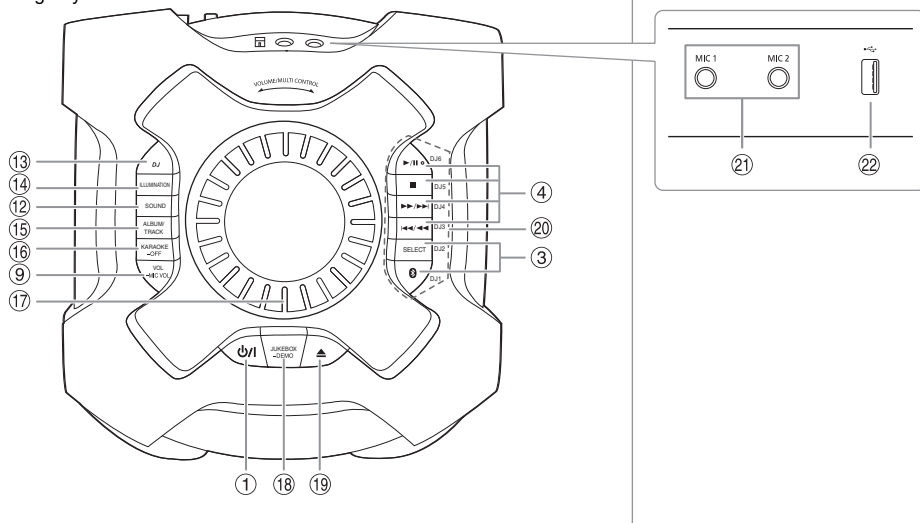

- 13 Wybierz efekt DJ lub sampler DJ
- 14 Wybór efektów iluminacji
- 15 **Wybierz album MP3 lub utwór**
Naciśnij [ALBUM/TRACK], aby wybrać album lub utwór.
Przeglądanie utworów lub albumów
Naciśnij [▲, ▼] lub obróć [VOLUME/MULTI CONTROL], aby przeglądać.
Naciśnij [▶/III], aby rozpocząć odtwarzanie od wybranej pozycji.
- 16 **Wybierz efektów Karaoke**
Aby anulować, naciśnij i przytrzymaj [–OFF] aż do wyświetlenia „OFF EFFECT”.
- 17 **Pokrętło głośności lub do obsługi wielu funkcji**
Nie obracać szybko pokrętła, gdyż grozi to nieprawidłową regulacją głośności.
- 18 **Wybierz DJ jukebox**
Wybierz odtwarzanie DEMO
Naciśnij i przytrzymaj przycisk [–DEMO] przez ponad 2 sekundy, zostanie odtworzony zapisany fabrycznie przykładowy utwór.
Naciśnij przycisk [■], aby zatrzymać pokaz.
- 19 Otwieranie lub zamykanie kieszeni napędu płyt
- 20 **Bezpośrednie przyciski funkcji DJ**
Naciśnij [DJ], aby włączyć funkcję DJ.
Naciśnij [DJ1] do [DJ6], aby wybrać żądaną funkcję.
Aby anulować, naciśnij [DJ1] do [DJ6] ponownie.
- 21 Gniazdo mikrofonu
- 22 Gniazdo USB (←→)
Odtwarzanie plików MP3.
- 23 **Czujnik zdalnego sterowania**
Skieruj pilot na czujnik pilota, z dala od przeszkód i z odległości nie przekraczającej jego zasięgu.
Odległość: W granicach około 7 m
Kąt: W przybliżeniu 20° w pionie, 30° w poziomie
- 24 Wyświetlacz
- 25 Kieszeń napędu płyt

Przygotowanie multimediiów

Płyty kompaktowe

- 1 Naciśnij [▲] na urządzeniu, aby otworzyć kieszeń napędu płyt.**
Włóż płytę etykietą do góry.
Naciśnij ponownie, aby otworzyć kieszeń napędu płyt.
- 2 Naciśnij [SELECT <, >] wielokrotnie, aby wybrać „CD”.**

USB

Przygotowanie

Przed podłączeniem zewnętrznego urządzenia USB do systemu pamiętaj, aby wykonać kopię zapasową danych.

- 1 Zmniejszyć poziom głośności i podłączyć urządzenie USB do gniazda USB.**
- 2 Naciśnij [SELECT <, >] wielokrotnie, aby wybrać „USB”.**

Uwaga:

- Nie należy używać przedłużacza USB. Nie są obsługiwane urządzenia USB podłączane za pomocą przewodu.
- Niektórych urządzeń nie można w pełni naładować, ponieważ maksymalne natężenie prądu przy ładowaniu z USB wynosi tylko 0,5 A.

Bluetooth®

Można podłączyć urządzenie audio bezprzewodowo za pomocą funkcji Bluetooth® i odtwarzać na nim.

Przygotowanie

- Włącz urządzenie.
- Włącz funkcję Bluetooth® urządzenia i umieść je w pobliżu systemu.
- Aby uzyskać szczegółowe informacje, patrz instrukcja obsługi.

Parowanie urządzenia

Przygotowanie

Jeśli system jest podłączony do urządzenia Bluetooth®, odłącz go (⇒ 8).

- 1 Naciśnij [Ⓜ].**
W przypadku wyświetlenia komunikatu „PAIRING” przejdź do kroku 3.
- 2 Naciśnij [PLAY MENU], aby wybrać „PAIRING”, a następnie naciśnij [OK].**
- 3 Wybierz w menu Bluetooth® urządzenia opcję „SC-TMAX10”.**
W przypadku wyświetlenia monitu o hasło wprowadź „0000” lub „1234”.
Urządzenie łączy się automatycznie z tym systemem po zakończeniu parowania.
Adres MAC (przykład: 6C:5A:B5:B3:1D:0F) może zostać wyświetlony przed pojawieniem się „SC-TMAX10”.
Nazwa podłączonego urządzenia jest wyświetlona przez kilka sekund.

Corzystanie z urządzenia

- 1 Naciśnij i przytrzymaj [Ⓜ] do chwili, aż wyświetlony zostanie komunikat „PAIRING”.**
- 2 Wybierz w menu Bluetooth® urządzenia opcję „SC-TMAX10”.**

Uwaga:

- Z systemem można sparować do 8 urządzeń. W przypadku sparowania dziesięciu urządzeń to, które najdłużej nie było używane zostanie zastąpione.
- W zależności od funkcjonalności przeszukiwania urządzenia Bluetooth® i otaczającego środowiska, jeżeli nazwa produktu nie jest pokazany w menu Bluetooth® urządzenia, należy wielokrotnie wyłączyć, a następnie włączyć funkcję Bluetooth® urządzenia podczas procesu parowania.

Podłączanie urządzenia

Przygotowanie

Jeśli system jest podłączony do urządzenia Bluetooth®, odłącz go (⇒ 8).

- 1 Naciśnij [Ⓜ].**
Wyświetlony zostanie symbol „BLUETOOTH READY”.
- 2 Wybierz w menu Bluetooth® urządzenia opcję „SC-TMAX10”.**
Nazwa podłączonego urządzenia jest wyświetlona przez kilka sekund.
- 3 Rozpocznij odtwarzanie na urządzeniu.**

Uwaga:

- W celu podłączenia urządzenie należy sparować.
- W przypadku wybrania jako źródła „BLUETOOTH” system automatycznie próbuje połączyć się z ostatnim podłączonym urządzeniem. (Podczas tej czynności będzie wyświetlony komunikat „LINKING”.)

Multi Connect

System obsługuje funkcję Multi Connect, dzięki której można podłączyć do niego jednocześnie nawet 3 urządzenia.

Przełączanie pomiędzy podłączonymi urządzeniami

Gdy włączone jest jedno z podłączonych urządzeń, można bez problemu przełączyć się na inne podłączone urządzenie, włączając w nim odtwarzanie. Odtwarzanie na poprzednim urządzeniu zostanie automatycznie wstrzymane.

Uwaga:

Ta funkcja może nie działać w przypadku niektórych aplikacji lub urządzeń (w zależności od aplikacji lub danych technicznych urządzenia).

Rozłączanie urządzenia

Gdy podłączone jest urządzenie Bluetooth®

- 1 Naciśnij [PLAY MENU] wielokrotnie, aby wybrać „DISCONNECT?”.**
- 2 Naciśnij [▲, ▼], aby wybrać „OK? YES”, a następnie naciśnij [OK].**
Wyświetlony zostanie symbol „BLUETOOTH READY”.
Aby anulować, wybierz „OK? NO”.

Korzystanie z urządzenia

Naciśnij i przytrzymaj [] do chwili, aż wyświetlony zostanie komunikat „PAIRING”.

Uwaga:

- Ta funkcja umożliwia odłączenie wszystkich podłączonych urządzeń.
- Urządzenie zostanie odłączone, gdy:
 - Zostanie wybrane inne źródło.
 - Urządzenie zostanie przemieszczone poza maksymalny zasięg sygnału.
 - Transmisja Bluetooth® urządzenia zostanie wyłączona.
 - System lub urządzenie zostanie wyłączone.

Odtwarzanie multimedii

Następujące symbole wskazują dostępność funkcji.

CD: Płyta CD-R/RW w formacie CD-DA lub z plikami MP3.

USB: Urządzenie USB z plikami MP3.

BLUETOOTH: Urządzenie Bluetooth®.

Odtwarzanie podstawowe

CD USB BLUETOOTH

Odtwarzanie	Naciśnij [▶/].
Zatrzymać	Naciśnij [■]. USB Położenie zostanie zapamiętane. Wyświetlony zostanie symbol „RESUME”. Naciśnij ponownie, aby całkowicie zatrzymać.
Przerywanie	Naciśnij [▶/]. Naciśnij ponownie, aby kontynuować odtwarzanie.
Pomiń	Naciśnij [◀◀/◀◀] lub [▶▶/▶▶], aby pominąć utwór. CD USB Naciśnij [▲, ▼], aby pominąć album MP3.
Szukaj	Naciśnij i przytrzymaj [◀◀/◀◀] lub [▶▶/▶▶].

Uwaga:

W zależności od urządzenia Bluetooth® niektóre operacje mogą nie być dostępne.

Wyświetlanie dostępnych informacji

CD USB BLUETOOTH

Możesz wyświetlić dostępne informacje, takie jak album MP3 i numer ścieżki na panelu wyświetlacza.

Nacisnąć [DISPLAY] wielokrotnie.

Przykład: Wyświetlanie albumu MP3 i numeru utworu.

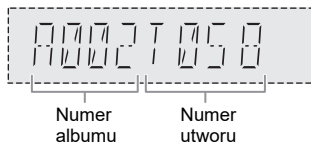

Uwaga:

- Maksymalna liczba wyświetlanych znaków: Około 32
- Urządzenie obsługuje etykiety w formacie 1.0, 1.1 i 2.3 ID3.
- Dane tekstowe nieobsługiwane przez system mogą być wyświetlane odmiennie.

Menu odtwarzania

CD USB

- 1 CD**
Naciśnij [PLAY MENU].
USB
Naciśnij [PLAY MENU] wielokrotnie, aby wybrać „PLAYMODE”.
- 2** Naciśnij [▲, ▼], aby wybrać ustawienie, a następnie naciśnij [OK].

OFF PLAYMODE	Anuluj ustawienie.
1-TRACK	Odtwarzanie jeden wybrany utwór. Naciśnij [◀◀/◀◀] lub [▶▶/▶▶], aby wybrać utwór.
1-ALBUM	Odtwarzanie jednego wybranego albumu MP3. Naciśnij [▲, ▼], aby wybrać album MP3.
RANDOM	Odtwarzanie losowo wszystkich utworów.
1-ALBUM RANDOM	Odtwarzanie losowo wszystkich utworów w jednym wybranym albumie MP3. Naciśnij [▲, ▼], aby wybrać album MP3.
ALL REPEAT	Powtarzanie wszystkich utworów.
1-TRACK REPEAT	Powtórz 1-TRACK.
1-ALBUM REPEAT	Powtórz 1-ALBUM.
RANDOM REPEAT	Powtórz odtwarzanie losowe.
1-ALBUM RANDOM REPEAT	Powtórz 1-RANDOM ALBUM.

Uwaga:

- Podczas odtwarzania w losowej kolejności nie można przejść do utworów poprzednio odtworzonych.
- Ustawienie zostanie anulowane po otwarciu kieszeni napędu płyt lub odłączeniu urządzenia USB.

Uwaga dotycząca płyty

- Urządzenie może odtwarzać płyty CD-R/RW z zawartością CD-DA lub MP3.
- Przed odtwarzaniem, należy sfinalizować dysk na urządzeniu, na którym był nagrywany.
- Niektóre płyty CD-R/RW mogą nie być odtwarzane z powodu złego stanu nagrania.

Uwaga dotycząca urządzenia USB

- To urządzenie nie gwarantuje połączenia ze wszystkimi urządzeniami USB.
- To urządzenie obsługuje tryb pracy USB 2.0 „full speed”.
- To urządzenie może obsługiwać urządzenia USB o pojemności do 32 GB.
- Obsługiwany jest tylko system plików FAT 12/16/32.

Uwaga dotycząca pliku MP3

- Pliki są zdefiniowane jako utwory i foldery są zdefiniowane jako album.
- Utwory powinny mieć rozszerzenie „.mp3” lub „.MP3”.
- Utwory nie zawsze odtwarzane są w kolejności nagrywania.
- Niektóre pliki mogą nie być obsługiwane z powodu wielkości sektora.

Plik MP3 na płycie

- Urządzenie może odtwarzać do:
 - 255 albumów (włącznie z folderem nadrzędnym)
 - 999 utworów
 - 20 sesji
- Płyty muszą być zgodne ze standardem ISO9660 poziom 1 lub 2 (z wyjątkiem formatów rozszerzonych).

Plik MP3 na urządzeniu USB

- Urządzenie może odtwarzać do:
 - 800 albumów (włącznie z folderem nadrzędnym)
 - 8000 utworów
 - 999 utworów w jednym albumie

Radio

Połącz antenę wewnętrzną FM.



Uwaga:

Antenę należy zainstalować w miejscu zapewniającym najlepszy odbiór.

Przygotowanie

Naciśnij [SELECT <, >] wielokrotnie, aby wybrać „FM”.

Strojenie ręczne

- 1 Naciśnij [PLAY MENU] wielokrotnie, aby wybrać „TUNE MODE”.**
Lub naciśnij [■] na urządzeniu, aby wybrać „MANUAL”. Przejdź do kroku 3.
- 2 Naciśnij [▲, ▼], aby wybrać „MANUAL”, a następnie naciśnij [OK].**
- 3 Naciśnij [◀◀/▶▶] lub [▶▶/▶▶], aby dostroić radio do żądanej stacji.**
Aby uruchomić automatyczne strojenie, należy nacisnąć i przytrzymać ten przycisk, do momentu, gdy wyświetlana częstotliwość zacznie szybko się zmieniać.

Programowanie stacji

Można zapisać do 30 stacji FM.

Automatyczne programowanie

- 1 Naciśnij [PLAY MENU], aby wybrać „A.PRESET”.**
- 2 Naciśnij [▲, ▼], aby wybrać „LOWEST” lub „CURRENT”, a następnie naciśnij przycisk [OK].**

LOWEST	Strojenie rozpocznie się od najniższej częstotliwości.
CURRENT	Strojenie rozpocznie się od aktualnej częstotliwości.

Tuner zaprogramuje na kanałach, w rosnącej kolejności, wszystkie stacje, które zdola odebrać. Aby anulować, naciśnij [■].

Ręczne programowanie stacji

- 1 Naciśnij [PLAY MENU] wielokrotnie, aby wybrać „TUNE MODE”.**
Lub naciśnij [■] na urządzeniu, aby wybrać „MANUAL”. Przejdź do kroku 3.

- Naciśnij [▲, ▼], aby wybrać „MANUAL”, a następnie naciśnij [OK].
- Naciśnij [◀◀/◀◀] lub [▶▶/▶▶], aby dobrać radio do żądanej stacji.
- Naciśnij [OK].
- Naciśnij [▲, ▼], aby wybrać zapisany numer, a następnie naciśnij [OK].
Aby zaprogramować więcej stacji, wykonaj ponownie kroki od 3 do 5.
Nowa stacja zastąpi wcześniej zaprogramowaną znajdującą się pod tym samym numerem.

Wybieranie zaprogramowanej stacji

- Naciśnij [PLAY MENU] wielokrotnie, aby wybrać „TUNE MODE”.
Lub naciśnij [■] na urządzeniu, aby wybrać „PRESET”. Przejdź do kroku 3.
- Naciśnij [▲, ▼], aby wybrać „PRESET”, a następnie naciśnij [OK].
- Naciśnij [◀◀/◀◀] lub [▶▶/▶▶], aby wybrać zaprogramowaną stację.

Odbiór RDS

System ten może wyświetlać dane tekstowe nadawane przez rozgłośnie radiowe (RDS) dostępne w niektórych rejonach.

Nacisnąć [DISPLAY] wielokrotnie.

PS	Nazwa stacji
PTY	Typ programu
FREQ	Częstotliwość

Uwaga:
Informacje RDS mogą być niedostępne, jeżeli odbiór jest słaby.

Efekty dźwiękowe

- Naciśnij [SOUND] wielokrotnie, aby wybrać efekt.
- Naciśnij [▲, ▼], aby wybrać ustawienie, a następnie naciśnij [OK].
W celu wybrania ustawienia można też obrócić [VOLUME/MULTI CONTROL].

PRESET EQ	„ROCK”, „POP”, „AFRO BEAT”, „ARABIC”, „PERSIAN”, „INDIA BASS”, „DANGDUT”, „MALAY POP”, „ELECTRONICA”, „REGGAETON”, „SALSA”, „SAMBA”, „KARAOKE” lub „FLAT”
BASS/MID/TREBLE	-4 do +4 Uwaga: Te ustawienia mogą się zmienić po wybraniu ustawienia PRESET EQ.
D.BASS LEVEL	„OFF”, „LEVEL 1” do „LEVEL 6”

Podświetlenie

Efekt iluminacji można zmienić w systemie.

- Naciśnij [SETUP] wielokrotnie, aby wybrać „ILLUMINATION”.
Lub naciśnij przycisk [ILLUMINATION] na urządzeniu.
- Naciśnij [▲, ▼], aby wybrać efekt, a następnie naciśnij [OK].
Lub obróć [VOLUME/MULTI CONTROL], aby wybrać efekt.

PATTERN	Wybór 3 schematów iluminacji na niebiesko.
OFF	Anuluj wybrany efekt.

Uwaga:

Gdy włączona jest funkcja przyciemniania, podświetlenie systemu pozostanie wyłączone, mimo włączenia funkcji podświetlenia.

Funkcje DJ

Funkcje DJ umożliwiają dodawanie efektów dźwiękowych lub dźwięku sampla pomiędzy utworami.

Korzystanie z aplikacji „Panasonic MAX Juke”
Aby móc jednocześnie odtwarzać utwory z wielu urządzeń, można pobrać i zainstalować bezpłatną aplikację dla systemu Android™ „Panasonic MAX Juke” dostępną w Google Play™. Można wywoływać utwory, które mają być odtwarzane przez aplikację. Aby uzyskać więcej informacji o aplikacji, zobacz poniższą witrynę.
<http://av.jpn.support.panasonic.com/support/global/cs/audio/app/>
(Witryna jest tylko w języku angielskim.)

Uwaga:

Funkcja DJ zostanie wyłączona po wyłączeniu systemu, zmianie źródła na inne lub podczas nagrywania.

DJ jukebox

USB

Funkcja DJ jukebox umożliwia dodawanie efektu zmiksowanych sampli dźwięku pomiędzy utworami.

- Naciśnij [PLAY MENU], aby wybrać „JUKEBOX”.
- Naciśnij [▲, ▼], aby wybrać ustawienie, a następnie naciśnij [OK].

Korzystanie z urządzenia

- Naciśnij [JUKEBOX], aby wybrać „DJ JUKEBOX SELECT NUMBER”.
Aby anulować, wybierz „OFF JUKEBOX”.
- Naciśnij [DJ1] do [DJ6], aby wybrać efekt.
W odstępach pomiędzy wszystkimi utworami dodawany jest dźwięk sampla.
Ponownie naciśnij przycisk, aby anulować wybór.

Uwaga:

Po włączeniu DJ jukebox system zostanie automatycznie przełączony w tryb powtarzania.

Zmianianie ustawienia powtarzania

- 1 Naciśnij [PLAY MENU] wielokrotnie, aby wybrać „PLAYMODE”.
- 2 Naciśnij [▲, ▼], aby wybrać ustawienie, a następnie naciśnij [OK].

RANDOM REPEAT	Powtórz odtwarzanie losowe.
ALL TITLE REPEAT	Powtarzanie wszystkich utworów.
RANDOM MIX REPEAT	Powtórz odtwarzanie losowe. W odstępach pomiędzy wszystkimi utworami dodawany jest dźwięk sampla.

Uwaga:

Nie można wybrać efektu DJ jukebox, gdy używany jest tryb „RANDOM MIX REPEAT”.

Efekt DJ

(Z wyjątkiem źródła sygnału D-IN i AUX)

Tylko poprzez urządzenie

Funkcji efekt DJ można użyć w celu dodawania efektów dźwiękowych.

- 1 Naciśnij [DJ], aby wybrać „DJ EFFECT SELECT NUMBER” lub „ON DJ EFFECT”. Aby anulować, wybierz „OFF EFFECT”.
- 2 Naciśnij [DJ1] do [DJ6], aby wybrać efekt.

[DJ1]	PHASER Dodaje dźwiękowi przestrzeni i wymiaru.
[DJ2]	FILTER Rozszerza lub odfiltrowuje określone zakresy dźwięku.
[DJ3]	SOUND CHOPPER Okresowo odłącza dźwięk.
[DJ4]	ELECTRO ECHO Dodaje cyfrowe echo do dźwięku.
[DJ5]	PITCH SHIFTER Reguluje tonację dźwięku.
[DJ6]	HARMONIZER Dodaje nuty do dźwięku, aby stworzyć harmonię.

Ponownie naciśnij przycisk, aby anulować wybór.

- 3 Obróć [VOLUME/MULTI CONTROL], aby wybrać ustawienie.

Uwaga:

Efekt DJ jest wyłączany po wyłączeniu systemu lub zmianie źródła na D-IN lub AUX.

Sampler DJ

(Z wyjątkiem źródła sygnału D-IN i AUX)

Tylko poprzez urządzenie

Możesz zastosować dźwięk rysowania lub dźwięk sampla w odtwarzanym utworze.

- 1 Naciśnij [DJ], aby wybrać „SAMPLER SELECT NUMBER” lub „ON SAMPLER”. Aby anulować, wybierz „OFF EFFECT”.
- 2 Naciśnij [DJ1] do [DJ6], aby wybrać żądany dźwięk. Ponownie naciśnij przycisk, aby anulować wybór.
- 3 Obróć [VOLUME/MULTI CONTROL].

Używanie mikrofonu

Przygotowanie

Przed podłączeniem lub odłączeniem mikrofonu zmniejsz głośność systemu do minimum.

- 1 Podłącz mikrofon (nie należy do wyposażenia) do gniazda mikrofonowego. Typ wtyku: Ø 6,3 mm jednuszny
- 2 Naciśnij wielokrotnie [SOUND] na pilocie zdalnego sterowania, aby wybrać „MIC VOL”. Lub naciśnij i przytrzymaj [-MIC VOL] do chwili, aż wyświetlony zostanie komunikat „MIC VOL”.
- 3 Naciśnij [▲, ▼], aby wyregulować głośność mikrofonu, a następnie naciśnij [OK]. Głośność mikrofonu można też regulować, obracając [VOLUME/MULTI CONTROL].
- 4 Jeśli chcesz śpiewać z podkładem muzycznym, włącz odtwarzanie muzyki i wyreguluj poziom głośności systemu.

Uwaga:

- Jeśli słyszany jest dziwny, nieprzyjemny dźwięk (sprzęganie), odsuń mikrofon od głośników lub zmniejsz poziom głośności mikrofonu.
- Kiedy mikrofon nie jest używany, odłącz go od gniazda i zmniejsz poziom głośności mikrofonu do minimum.

2 Naciśnij [SETUP] wielokrotnie, aby wybrać „TIMER SET”.

3 Naciśnij [▲, ▼], aby wybrać „PLAY ON”, a następnie naciśnij [OK].
Aby anulować, wybierz „PLAY OFF”.
Aby timer działał, system musi być wyłączony.

Sprawdzanie ustawienia

1 Naciśnij [SETUP] wielokrotnie, aby wybrać „TIMER ADJ”.

2 Naciśnij [▲, ▼], aby wybrać „PLAY”, a następnie naciśnij [OK].

W trybie spoczynku naciśnij dwukrotnie [DISPLAY].

Uwaga:

- Timer rozpoczyna odtwarzanie z niskim poziomem głośności, który stopniowo rośnie do ustawionego poziomu.
- Jeśli timer jest aktywny, zadziała codziennie o ustawionej godzinie.
- W przypadku wyłączenia urządzenia a następnie włączenia go ponownie podczas pracy timera, timer nie zatrzyma się z chwilą upływu ustawionego czasu.

Urządzenia zewnętrzne

Przygotowanie

- Odłącz przewód zasilania.
- Wyłącz wszystkie urządzenia i zapoznaj się z odpowiednimi instrukcjami obsługi.

Uwaga:

- Nie zginaj kabli pod ostrym kątem.
- Podzespoły i przewody są sprzedawane oddzielnie.
- W przypadku korzystania z przejściówki może dojść do zniekształcenia dźwięku.
- Aby podłączyć urządzenia innego typu niż opisane w tej instrukcji, skonsultuj się ze sprzedawcą.

Korzystanie z wejścia optycznego

Umożliwia podłączenie i odsłuch zewnętrznych źródeł dźwięku, takich jak telewizor, odtwarzacz VCR, DVD itp.

Telewizor (nie należy do wyposażenia)

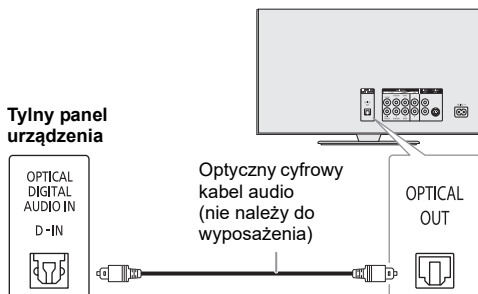

1 Podłącz urządzenie zewnętrzne.

2 Naciśnij [SELECT <, >] wielokrotnie, aby wybrać „D-IN”.

3 Uruchom odtwarzanie w urządzeniu zewnętrznym.

Uwaga:

- Ten system obsługuje liniowe sygnały PCM.
- Źródło wielokanałowe zostanie skonwertowane do 2 kanałów.
- Częstotliwość próbkowania: 32 kHz, 44,1 kHz, 48 kHz aż po 96 kHz
- Dźwięk jest wyciszony, jeżeli format lub częstotliwość dźwięku nie jest obsługiwana.
- Jeśli z głośników telewizora dobiegają dźwięki, należy zmniejszyć głośność telewizora do minimum.

Korzystanie z wejścia dodatkowego (AUX)

Umożliwia podłączenie i odsłuch zewnętrznych źródeł dźwięku, takich jak VCR, DVD itp.

Odtwarzacz DVD (nie należy do wyposażenia)

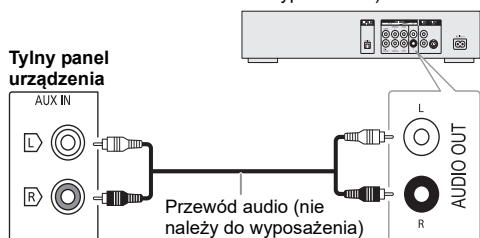

1 Podłącz urządzenie zewnętrzne.

2 Naciśnij [SELECT <, >] wielokrotnie, aby wybrać „AUX”.

3 Uruchom odtwarzanie w urządzeniu zewnętrznym.

Inne

Automatyczne wyłączenie

Urządzenie automatycznie wyłącza się po około 20 minutach bezczynności.

- 1 Naciśnij [SETUP] wielokrotnie, aby wybrać „AUTO OFF”.
- 2 Naciśnij [▲, ▼], aby wybrać „ON”, a następnie naciśnij [OK].
Aby anulować, wybierz „OFF”.

Uwaga:

- Funkcja nie działa, gdy źródłem jest radio.
- Funkcja może nie działać, gdy podłączony jest mikrofon.

Bluetooth® w trybie spoczynku

Ta funkcja automatycznie włącza urządzenie, gdy zostanie nawiązane połączenie Bluetooth® ze sparowanym urządzeniem.

- 1 Naciśnij [SETUP] wielokrotnie, aby wybrać „BLUETOOTH STANDBY”.
- 2 Naciśnij [▲, ▼], aby wybrać „ON”, a następnie naciśnij [OK].
Aby anulować, wybierz „OFF”.

Uwaga:

- Ta funkcja działa tylko wtedy, gdy podłączony jest przewód zasilania.
- W przypadkach niektórych urządzeń odpowiedź może wymagać więcej czasu. W przypadku podłączenia do urządzenia Bluetooth® przed wyłączeniem systemu należy oczekiwać co najmniej 5 sekund przed ponownym podłączeniem tego systemu do urządzenia Bluetooth®.

Aktualizacja oprogramowania

Od czasu do czasu firma Panasonic może wydawać dla tego urządzenia uaktualnione oprogramowanie w celu dodania lub poprawienia działania funkcji. Aktualizacje udostępniane są bezpłatnie. Aby uzyskać więcej informacji, zobacz następującą witrynę.

<http://panasonic.jp/support/global/cs/>
(Witryna jest tylko w języku angielskim.)

■ Sprawdzanie wersji oprogramowania

- 1 Naciśnij [SETUP] wielokrotnie, aby wybrać „SW VER.”, a następnie naciśnij [OK].
Wyświetlana jest wersja oprogramowania.
- 2 Naciśnij ponownie [OK], aby zakończyć.

Rozwiązywanie problemów

Przed oddaniem urządzenia do naprawy należy przeprowadzić następujące kontrole. W przypadku wątpliwości, co do niektórych punktów kontrolnych lub jeśli podane rozwiązania nie eliminują problemu, należy zwrócić się po wskazówki do sprzedawcy.

■ Typowe problemy

Urządzenie nie działa.

- Został aktywowany system bezpieczeństwa. Wykonaj następujące czynności:
 1. Naciśnij [⏻/⏷] na urządzeniu, aby przełączyć je do trybu gotowości. Jeśli urządzenie nie przełączy się w tryb uśpienia, odłącz przewód zasilania i podłącz go ponownie.
 2. Naciśnij [⏻/⏷] ponownie, aby włączyć urządzenie. Jeśli problem nie ustąpi, skonsultuj się z dystrybutorem.

W trybie spoczynku wyświetlacz jest włączony, a wyświetlane informacje stale się zmieniają.

- Naciśnij i przytrzymaj [■] na urządzeniu, aż wyświetlony zostanie komunikat „SDemo OFF”.

Nie działa pilot zdalnego sterowania.

- Sprawdź, czy bateria została prawidłowo włożona.

Dźwięk jest zniekształcony lub brak dźwięku.

- Regulacja głośności systemu.
- Wyłącz urządzenie, określ i usuń przyczynę, a następnie włącz urządzenie ponownie. Może to być spowodowane przeciążeniem głośników wskutek nadmiernego poziomu głośności, zbyt wysokiego zasilania lub użytkowania systemu w warunkach, w których panuje zbyt wysoka temperatura.

Podczas odtwarzania słychać buczenie.

- Blisko urządzenia znajdują się przewody zasilania prądem przemiennym lub oświetlenie fluorescencyjne. Utrzymać przewody zasilania tego urządzenia z dala od innych urządzeń lub przewodów zasilających.

Poziom głośności zostaje zmniejszony.

- Obwód zabezpieczający został uruchomiony z powodu ciągłego użycia przy wysokiej głośności. Ma to na celu zabezpieczenie systemu i zachowanie jakości dźwięku.

■ Płyty kompaktowe

Błędne informacje na wyświetlaczu.

Nie uruchamia się odtwarzanie.

- Płyta nie została włożona prawidłowo. Włóż prawidłowo płytę.
- Płyta jest zabrudzona. Wyczyść płytę.
- Użyj innej płyty, jeśli jest zarysowana, wygięta lub niestandardowa.
- Nastąpiło skroplenie pary wodnej. Odczekaj 1 - 2 godzin, aż skroplona para wodna odparuje z systemu.

Całkowita liczba wyświetlanych utworów jest nieprawidłowa.

Płyta nie może być odczytywana.

Słyszalny zniekształcony dźwięk.

- Włożona płyta nie jest obsługiwana przez system. Zmień płytę.
- Włożona płyta nie jest sfinalizowana.

USB

Nie można odczytać urządzenia USB lub jego zawartości.

- Format urządzenia USB lub jego zawartość nie jest obsługiwana przez urządzenie.
- W niektórych przypadkach nie będą obsługiwane urządzenia USB o pojemności większej niż 32 GB.

Powolne działanie urządzenia USB.

- Pliki o dużych rozmiarach lub urządzenia USB z dużą ilością pamięci wymagają dłuższego czasu wczytywania.

Bluetooth®

Nie można wykonać parowania.

- Sprawdź stan urządzenia Bluetooth®.
- Urządzenie znajduje się poza zasięgiem komunikacji wynoszącym 10 m. Przenieść urządzenie bliżej systemu.

Nie można podłączyć urządzenia.

- Parowanie urządzenia zakończyło się niepowodzeniem. Wykonaj ponownie parowanie (⇒ 8).
- Sparowanie urządzenia zostało zastąpione. Wykonaj ponownie parowanie (⇒ 8).
- System może być połączony z innym urządzeniem. Odłączyć inne urządzenie i spróbować powtórzyć łączenie urządzenia.
- System może napotkać problem. Wyłącz urządzenie, a następnie włącz je ponownie.

Urządzenie jest podłączone, ale nie można odsłuchiwać dźwięku przez system.

- W przypadku niektórych wbudowanych urządzeń Bluetooth® należy ręcznie ustawić wyjście audio na „SC-TMAX10”. Aby uzyskać szczegółowe informacje, patrz instrukcja obsługi.

Odtwarzanie w trybie Multi Connect nie działa lub nie ma dźwięku.

- Uruchom ponownie aplikację na urządzeniu.
- Sterowanie urządzeniem nie zostało pomyślnie przełączone. Odłącz podłączone urządzenia i spróbuj ponownie.

Dźwięk z urządzenia jest przerywany.

- Urządzenie znajduje się poza zasięgiem komunikacji wynoszącym 10 m. Przenieść urządzenie bliżej systemu.
- Usun wszystkie przeszkody pomiędzy systemu i urządzenia.
- Zakłócenia powodują inne urządzenia używające pasma częstotliwości 2,4 GHz (router bezprzewodowy, kuchenki mikrofalowe, telefony bezprzewodowe itp.). Przesuń urządzenie bliżej systemu i oddal je od innych urządzeń.

Radio

Zniekształcenia dźwięku.

- Zastosować opcjonalnie zewnętrzną antenę FM. Montaż anteny należy zlecić fachowcowi.

Słychać dudnienie.

- Wyłącz telewizor lub odsuń go od urządzenia.
- W przypadku występowania zakłóceń odsuń telefon komórkowy od systemu.

Wyswietlacz urządzenia

„--:--”

- Do urządzenia po raz pierwszy podłączono przewód zasilania lub niedawno wystąpiła przerwa w zasilaniu. Ustaw zegar.
- Czas odtwarzania utworu wynosi więcej niż 99 minut.

„ADJUST CLOCK”

- Zegar nie jest ustawiony. Wyreguluj zegar.

„ADJUST TIMER”

- Timer odtwarzania nie jest ustawiony. Wyreguluj timer odtwarzania.

„ALB FULL”

- Liczba albumów przekroczyła obsługiwany limit.

„AUDIO UNSUPPORTED”

- Format lub częstotliwość sygnału nie jest obsługiwana.
- Ten system nie obsługuje sygnałów strumienia bitowego. Zmień ustawienie cyfrowego wyjścia audio w urządzeniu zewnętrznym na PCM.
- Ten system obsługuje częstotliwości próbkowania 32 kHz, 44,1 kHz, 48 kHz aż po 96 kHz. Wybierz tylko obsługiwane częstotliwości próbkowania w podłączonym sprzęcie.
- Spróbuj podłączyć urządzenie zewnętrzne przez gniazdo dodatkowe AUX.

„AUTO OFF”

- Urządzenie było nieużywane przez 20 minut i zostanie wyłączone w ciągu minuty. Aby anulować, naciśnij dowolny przycisk.

„DEVICE CONNECTED FULL”

- Masz podłączone 3 urządzenia Bluetooth®. Aby podłączyć następne urządzenie, odłącz jedno z podłączonych urządzeń i spróbuj ponownie.

„ERROR”

- Wykonano niewłaściwą operację. Przeczytaj instrukcję i spróbuj ponownie.

„F□□” / „F□□□” („□” oznacza numer.)

- Obwód zabezpieczający został uruchomiony i zestaw może zostać automatycznie wyłączony.
- Odłącz przewód zasilania i poczekaj kilka sekund przed ponownym jego podłączeniem. Jeśli problem się powtarza, odłącz przewód zasilania i skonsultuj się z dystrybutorem.

„NO DISC”

- Nie włożono płyty.

„NO PLAY”

„UNSUPPORT”

- W urządzeniu USB brak zapisanych albumów lub utworów.
- Sprawdź zawartość. Odtwarzać można wyłącznie utwory o obsługiwanej formacie.
- Pliki urządzenia USB mogą być uszkodzone. Sformatuj urządzenie USB i spróbuj ponownie.
- System może napotkać problem. Wyłącz urządzenie, a następnie włącz je ponownie.

„NOT SUPPORT MULTI CONNECT”

- Nie można ustanowić połączenia Bluetooth®. Odłącz podłączone urządzenia i spróbuj ponownie.

„NOT SUPPORTED”

- Aby użyć efektu Karaoke w źródle D-IN, zmień ustawienie cyfrowego wyjścia audio w urządzeniu zewnętrznym na PCM.

„PLAYERROR”

- Próba odtworzenia nieobsługiwanej pliku MP3. Urządzenie pominie ten utwór i odtworzy następny.

„REMOTE 1”

„REMOTE 2”

- Pilot zdalnego sterowania i urządzenie używają różnych kodów. Zmień kod na pilocie zdalnego sterowania.
 - Gdy wyświetlony zostanie komunikat „REMOTE 1”, naciśnij i przytrzymaj [OK] i [] na pilocie przynajmniej przez 4 sekundy.
 - Gdy wyświetlony zostanie komunikat „REMOTE 2”, naciśnij i przytrzymaj [OK] i [<] przynajmniej przez 4 sekundy.

„USB NO DEVICE”

- Nie podłączono zewnętrznego urządzenia USB. Sprawdź połączenie.

„USB OVER CURRENT ERROR”

- Urządzenie USB pobiera zbyt dużo prądu. Odłącz urządzenie USB, wyłącz urządzenie, a następnie włącz je ponownie.
- Sprawdź połączenie, być może przewód USB jest uszkodzony.

„VBR”

- Urządzenie nie może wyświetlić pozostałego czasu odtwarzania dla utworów o zmiennej prędkości strumienia bitów (VBR – Variable Bit Rate).

Kod zdalnego sterowania

Jeśli na pilota zdalnego sterowania tego systemu reagują inne urządzenia firmy Panasonic, należy zmienić kod zdalnego sterowania dla tego systemu.



Przygotowanie

Naciśnij wielokrotnie [SELECT] na urządzeniu, aby wybrać „AUX”.

■ Aby zmienić kod na „REMOTE 2”

- 1 Naciśnij i przytrzymaj [SELECT] na urządzeniu i [<], aż wyświetlony zostanie komunikat „REMOTE 2”.
- 2 Naciśnij i przytrzymaj [OK] i [<] przynajmniej przez 4 sekundy.



■ Aby zmienić kod na „REMOTE 1”

- 1 Naciśnij i przytrzymaj [SELECT] na urządzeniu i [] na pilocie zdalnego sterowania, aż wyświetlony zostanie komunikat „REMOTE 1”.
- 2 Naciśnij i przytrzymaj [OK] i [] na pilocie zdalnego sterowania przynajmniej przez 4 sekundy.

Resetowanie pamięci systemu



W przypadku wystąpienia poniższych objawów należy zresetować pamięć urządzenia:

- Brak reakcji po naciśnięciu przycisków.
- Chęć wyczyszczenia i wyzerowania zawartości pamięci.

- 1 Naciśnij i przytrzymaj [] na urządzeniu, aż wyświetlony zostanie komunikat „RESET?”.
- 2 Przytrzymując [] na urządzeniu, naciśnij [SELECT].
Wyświetlony zostanie symbol „RESET”.
Po wyświetleniu komunikatu „-----”, urządzenie jest wyłączane automatycznie.
Przywrócone zostaną wszystkie ustawienia fabryczne.
Konieczne będzie ponowne zaprogramowanie pamięci.

Odtwarzanie DEMO

Urządzenie przez 1 minutę będzie odtwarzać wbudowany utwór demonstracyjny.

- 1 Naciśnij i przytrzymaj [] przez ponad 2 sekundy.
Podczas przytrzymywania przycisku wyświetlony zostanie komunikat „WAIT FOR DEMO PLAY”.
Odtworzony zostanie utwór demonstracyjny i wyświetlony zostanie komunikat „DEMOPLAY”.
- 2 Naciśnij [], aby zatrzymać utwór demonstracyjny.

Dane techniczne

Dane ogólne

Zasilanie	Prąd przemienny 220 V do 240 V, 50 Hz
Pobór mocy	47 W
Pobór mocy w trybie gotowości (około)	
Z ustawieniem „OFF” spoczynku funkcji „BLUETOOTH STANDBY”	0,5 W
Z ustawieniem „ON” spoczynku funkcji „BLUETOOTH STANDBY”	0,6 W

Wymiary (szer. x wys. x głęb.)
285 mm x 585 mm x 303 mm

Masa 10,2 kg

Zakres temperatur roboczych 0°C do +40°C

Zakres wilgotności roboczych
35% do 80% RH (bez kondensacji)

Sekcja wzmacniacza

Zasilanie gniazda wyjścia RMS (Zasilanie AC)

Kanał przedni (przy użyciu obu kanałów)
150 W na kanał (3 Ω), 1 kHz, 30% całkowitego zniekształcenia harmonicznego (THD)
Łączna moc RMS 300 W

Sekcja tunera

Modulacja częstotliwościowa (FM)

Pamięć zaprogramowanych stacji 30 stacji
Zakres częstotliwości 87,50 MHz do 108,00 MHz (w krokach co 50 kHz)
Gniazda antenowe 75 Ω (niezrównoważone)

Sekcja odtwarzacza płyt CD

Odtwarzane płyty (8 cm lub 12 cm)
CD, CD-R/RW (CD-DA, MP3*)

* MPEG-1 Layer 3

Przechwytywanie

Długość fali 790 nm (CD)

Sekcja złącze

Gniazdo USB

Standard USB USB 2.0 pełnej prędkości
Obsługiwane formaty plików multimedialnych MP3 (*.mp3)
System plików urządzenia USB FAT12, FAT16, FAT32

Cyfrowe wejście audio

Optyczne wejście cyfrowe Złącze optyczne
Częstotliwość próbkowania 32 kHz, 44,1 kHz, 48 kHz, 96 kHz
Format dźwięku PCM

Mikrofon

Złącze Mono, gniazdo 6,3 mm (2 system)

Analogowe wejście audio

Wejście audio Wtyczka (1 system)

Wejście DC

Typ gniazda USB micro B, 5 V, 2 A

Sekcja Bluetooth®

Wersja

Bluetooth® Ver. 5.0

Klasa

Klasa 1

Obsługiwane profile

A2DP, AVRCP, SPP

Pasma częstotliwości

Pasma 2,4 GHz FH-SS

Częstotliwość robocza

2402 MHz do 2480 MHz

Maksymalna moc (EIRP)

8 dBm

Odległość robocza

30 m w linii widzenia

Obsługiwany kodek

SBC

Zestawy głośnikowe

Głośnik

Niskotonowy 20 cm stożkowy x 1
Wysokotonowy 6 cm stożkowy x 2

Uwaga:

- Dane techniczne mogą ulec zmianie bez powiadomienia. Masa i wymiary podane są w przybliżeniu.
- Wartość całkowitych zniekształceń harmonicznnych została zmierzona przy użyciu cyfrowego analizatora widma.

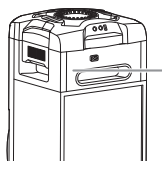

**CLASS 1
LASER PRODUCT**

Symbols na tomto výrobku (včetně příslušenství) znamenají následující:

~	STŘÍDAVÝ PROUD
==	DC
	Zařízení třídy II (Konstrukce výrobku zahrnuje dvojitou izolaci.)
	ZAPNUTO
	Pohotovostní režim

Obsah

Bezpečnostní upozornění	2
Dodávané příslušenství	3
Reference	3
Údržba	4
Přeprava přístroje	4
Zdroje napájení	5
Příprava dálkového ovladače	5
Přehled ovládání	6
Příprava médií	8
Přehrávání médií	9
Rádio	10
Zvukové efekty	11
Osvětlení	11
Funkce DJ	11
Použití mikrofonu	12
Karaoke	13
Hodiny a časovač	13
Externí zařízení	14
Další funkce	15
Odstraňování závad	15
Specifikace	18

Bezpečnostní upozornění

VAROVÁNÍ!

Přístroj

- Abyste snížili nebezpečí vzniku požáru, úrazu elektrickým proudem nebo poškození přístroje:
 - Nevystavujte tento přístroj dešti, nadměrné vlhkosti, kapající vodě a postříkání.
 - Na přístroj by neměly být umísťovány žádné objekty naplněné vodou, jako jsou například vázy.
 - Používejte doporučené příslušenství.
 - Neodstraňujte kryt přístroje.
 - Nepokoušejte se přístroj opravit sami. Opravy přenechejte kvalifikovaným pracovníkům servisu.
 - Zabraňte vniknutí kovových předmětů do přístroje.

POZOR!

Přístroj

- Abyste snížili nebezpečí vzniku požáru, úrazu elektrickým proudem nebo poškození přístroje:
 - Abyste zajistili dobré ventilační podmínky, nikdy neinstalujte tento přístroj v knihovně, vestavěné skříně nebo jiném uzavřeném prostoru.
 - Neblokujte ventilační otvory přístroje novinami, ubrusy, závěsy a jinými materiály.
 - Nepokládejte zdroje otevřeného ohně, jako například hořící svíčky, na přístroj.
- Tento přístroj je konstruován pro použití v mírném klimatu.
- Tento přístroj může být během používání rušen rádiovou interferencí, která je způsobena mobilním telefonem. Jestliže k takovéto interferenci dojde, zajistíte větší vzdálenost mezi tímto přístrojem a mobilním telefonem.
- Tento přístroj pracuje s laserovým paprskem. Při nesprávném použití ovládacích prvků, stejně jako při provádění jiných postupů, než které jsou popsány v tomto návodu, může dojít k nebezpečnému vyzářování.
- Umístěte přístroj na vodorovný povrch mimo dosah přímého slunečního záření, vysokých teplot, vlhkosti a přílišných vibrací.
- Při dlouhém používání se může tento systém zahřívát. To je normální. Nebuďte znepokojeni.

Kabel síťového napájení (AC)

- Zástrčka je zařízení k odpojení. Tento přístroj nainstalujte tak, aby bylo možné napájecí kabel okamžitě vypojit ze zásuvky.

Baterie

- V případě nesprávné výměny baterie hrozí nebezpečí výbuchu. Vyměňujte pouze za typ baterie, který doporučuje výrobce.
- Při likvidaci baterií se obraťte na místní úřady nebo na prodejce a informujte se o správném způsobu likvidace.
- Nevystavujte baterie teplu nebo ohni.
- Nenechávejte baterie v automobilu vystavené přímému slunečnímu světlu po delší dobu, když jsou zavřené dveře a okna.
- Nerozebírejte ani nezkratujte baterie.
- Nedobíjejte alkalické nebo manganové baterie.
- Nepoužívejte baterie, u nichž se loupe obal.
- Jestliže dálkové ovládání nebudete používat delší dobu, vyjměte z něj baterie. Skladujte na chladném a tmavém místě.

Dodávané příslušenství

Zkontrolujte si dodávané příslušenství.

2 Kabely síťového napájení (AC)

1 FM pokojová anténa



1 Dálkové ovládání
(N2QAYB001215)

1 Baterie dálkového ovládání

Pro Spojené království a Irsko

1 Adaptér pro zapojení antény



POZOR!

Adaptér pro zapojení antény uchovejte mimo dosah dětí, abyste zabránili jeho spolknutí.

Poznámka:

Použijte kabel síťového napájení vhodný do vaší síťové zásuvky.

Deklarace shody (DoC)

„Panasonic Corporation“ tímto prohlašuje, že tento výrobek splňuje základní požadavky a další relevantní ustanovení Směrnice 2014/53/EU.

Zákazníci si mohou stáhnout kopii originálu deklarační shody (DoC) pro naše výrobky RE z našeho serveru DoC:

<http://www.ptc.panasonic.eu>

Kontakt na Autorizovaného obchodního zástupce:
Panasonic Marketing Europe GmbH, Panasonic Testing Centre, Winsbergring 15, 22525 Hamburg, Německo

Typ bezdrátového připojení	Frekvenční pásmo	Maximální výkon (dBm e.i.r.p.)
Bluetooth®	2402 – 2480 MHz	8 dBm

Reference

0 technologii Bluetooth®

Panasonic nenesse odpovědnost za případné prozrazení dat a/nebo informací, ke kterému dojde v průběhu bezdrátového přenosu.

Frekvenční pásmo

• Tento systém používá kmitočtové pásmo 2,4 GHz.

Certifikace

- Tento systém dodržuje frekvenční omezení a obdržel certifikaci prokazující splnění zákonných nařízení týkajících se kmitočtových pásem. Z toho důvodu není zapotřebí povolení k bezdrátovému přenosu.
- Níže uvedené zásahy jsou v některých zemích nezákonné:
 - Oddělení od přístroje.
 - Odstranění štítku s parametry.

Omezení platná při používání

- Bezdrátový přenos a/nebo použití se všemi zařízeními s technologií Bluetooth® nelze garantovat.
- Všechna zařízení musí odpovídat normám stanoveným společností Bluetooth SIG, Inc.
- V závislosti na parametrech a nastaveních zařízení se spojení nemusí podařit nebo některé operace mohou být odlišné.
- Tento systém podporuje funkce zabezpečení technologie Bluetooth®. Nicméně v některých provozních prostředích nebo při určitých nastaveních toto zabezpečení nemusí být dostatečné. Při bezdrátovém přenosu dat do tohoto systému buďte obezřetní.
- Tento systém neumí přenášet data do zařízení s technologií Bluetooth®.

Dosah při používání

- Toto zařízení používejte ve vzdálenosti maximálně 10 m.
- Různé typy prostředí, překážky nebo interference mohou dosah snížit.

Rušení jinými zařízeními

- Je-li tento přístroj umístěn příliš blízko jiných zařízení s technologií Bluetooth® nebo zařízení používajících kmitočtové pásmo 2,4 GHz, nemusí fungovat správným způsobem a mohou se objevit potíže v podobě šumu a zvukových výpadků způsobených interferencí rádiových vln.
- Tento systém nemusí fungovat správným způsobem, jsou-li rádiové vlny vysílané blízko rádiovou stanicí nebo podobným zařízením příliš silně.

Určené použití

- Tento systém je určen pro normální použití obecného charakteru.
- Nepoužívejte tento systém v blízkosti zařízení nebo v prostředí citlivém na vysokofrekvenční rušení (příklad: letiště, nemocnice, laboratoře atd.).

Licence

Slovní označení a loga Bluetooth® jsou registrovanými obchodními značkami a majetkem společnosti Bluetooth SIG, Inc. a veškeré jejich používání společností Panasonic Corporation se řídí licenčními podmínkami. Ostatní obchodní značky a názvy jsou majetkem příslušných majitelů.

Android a Google Play jsou obchodní značky společnosti Google LLC.

Likvidace odpadu z elektrických a elektronických zařízení a baterií

Platí pouze pro Evropskou unii a země se zavedenými recyklačními systémy



Tyto symboly na výrobcích, obalech nebo v průvodní dokumentaci znamenají, že použité elektrická a elektronická zařízení a baterie nepatří do běžného domácího odpadu.

Správná likvidace, recyklace a opětovné použití jsou možné, jen pokud odevzdáte stará zařízení a použité baterie na sběrných místech v souladu s platnými národními předpisy.

Správnou likvidací pomůžete šetřit cenné zdroje a předcházet možným negativním účinkům na lidské zdraví a na životní prostředí.

Další informace o sběru a recyklaci vám poskytnou místní úřady.

Při nesprávné likvidaci odpadu vám hrozí pokuta v souladu s národní legislativou a místními předpisy.



Poznámka k symbolu baterie (symbol dole):

Tento symbol může být použit v kombinaci s chemickým symbolem. V tomto případě splňuje tento symbol legislativní požadavky, které jsou předepsány pro chemickou látku obsaženou v baterii.

Údržba

Před údržbou odpojte kabel síťového napájení (AC). K čištění systému používejte jemný a suchý hadřík.

- Nikdy nepoužívejte k čištění systému líh, ředidlo nebo technický benzín.
- Před použitím chemicky impregnovaného hadříku si přečtěte instrukce přiložené k hadříku.

Přeprava přístroje

Příprava

Odpojte od přístroje všechna připojená zařízení a kabely.

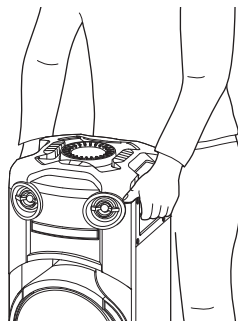

Poznámka:

- V zájmu dobrého větrání nechte přístroj stát alespoň 10 mm od jiných předmětů.
- Tyto reproduktory nemají magnetické stínění. Neumísťujte je do blízkosti PC nebo jiného zařízení snadno ovlivitelného magnetismem.
- Dlouhodobé přehrávání při vysoké hlasitosti může reproduktory poškodit a snížit jeho životnost.
- Proto snižte hlasitost, abyste předešli poškození systému:
 - Když je zvuk zkravený.
 - Při nastavování kvality zvuku.

POZOR!

- **Nesprávné zacházení nebo nesprávný způsob přepravy může způsobit, že přístroj spadne na zem, což může vést k poškození věci nebo zranění osob.**
- **Nedotýkejte se zvucích ploch kužel reproduktoru:**
 - Můžete tím poškodit kužel reproduktoru.
 - Kužel reproduktoru může být horký.
- **Neumísťujte přístroj na stůl nebo na jakýkoli zvýšený povrch.**
- **Nedovoďte dětem šplhat na jednotku.**
- **Buďte opatrní, když jsou poblíž mimina nebo děti.**

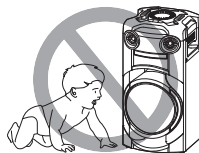

Zdroje napájení

Jednotku lze zapnout pomocí zdroje síťového napájení. Pokud zdroj síťového napájení nebude dostupný, můžete použít externí powerbanku.

Používání domovní zásuvky

Zapojte kabel síťového napájení (AC).

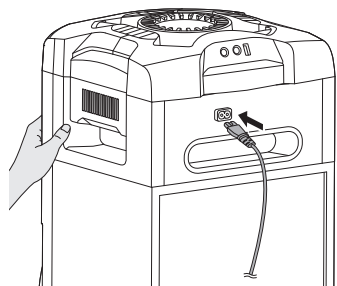

Do síťové zásuvky

Napájení

Systém i v pohotovostním režimu spotřebovává malé množství energie. Jestliže systém nepoužíváte, napájení odpojte.

Některá nastavení se mohou po odpojení systému ztratit. Musíte je nastavit znovu.

Poznámka:

- Nepoužívejte žádný jiný síťový kabel na střídavý proud kromě dodaného.
- Při připojování nebo odpojování síťového napájení držte přístroj, abyste zabránili jeho pádu.
- Udržujte antény dále od síťového kabelu, aby nezachycovala šum.

Použití externí powerbanky

Připojte externí powerbanku (není v příslušenství) k portu micro USB na zadní straně přístroje.

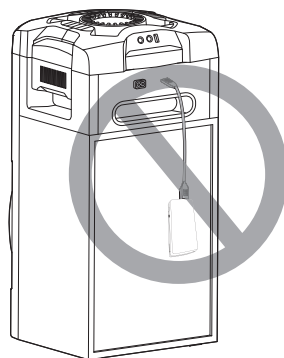
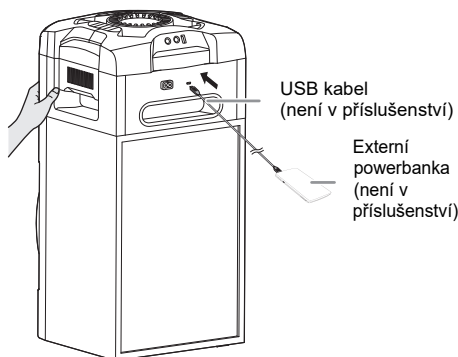

Poznámka:

- Při použití powerbanky jako zdroje napájení se po dobu 5 sekund zobrazí „PWR BANK“.
- Když je přístroj připojen k síťové zásuvce a externí powerbance, bude energie čerpána ze síťové zásuvky.
- Pokud bude zdroj napájení odpojen, přístroj se přepne do režimu powerbanky a naopak.
- Při používání powerbanky jako zdroje napájení, nemůžete provádět nabíjení USB.
- Pokud je powerbanka připojena k přístroji, nelze ji nabíjet.
- Nepoužívejte powerbanku, která neodpovídá bezpečnostním standardům.
- Nepoužívejte powerbanku, která má výstupní výkon nižší než 2 A, 5 V.
- K napájení nepoužívejte poškozenou powerbanku. To může zapříčinit požár, úraz elektrickým proudem nebo poškození výrobku.

Příprava dálkového ovladače

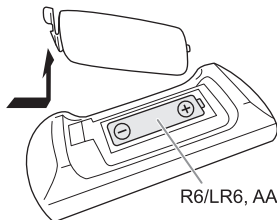

Použijte alkalické nebo manganové baterie.

Vložte baterii tak, aby se póly (+ a -) shodovaly s těmi v dálkovém ovladači.

Přehled ovládání

Ovládejte dálkovým ovladačem. Jsou-li stejné, můžete rovněž použít tlačítka na přístroji.

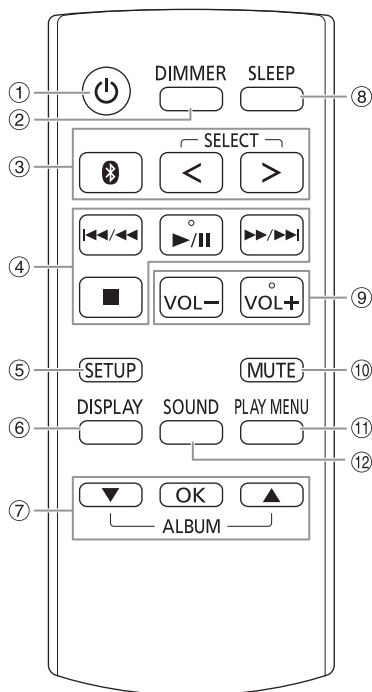

- ① **Tlačítko přepnutí do pohotovostního režimu/zapnutí** [⏻], [⏻/⏹]
Stisknutím tohoto tlačítka se přístroj zapíná z pohotovostního režimu, nebo naopak vypíná. V pohotovostním režimu přístroj stále spotřebovává malé množství el. proudu. Když bude zdroj napájení jednotky jiný než síťová zásuvka doma, stisknutím [⏻/⏹] na jednotce jej zapnete.
- ② **Snížení jasu displeje**
Osvětlení je rovněž vypnuto. Stiskněte tlačítko znovu pro zrušení.
- ③ **Volba zdroje zvuku**
Opakovaně stiskněte [SELECT <, >] (přístroj: [SELECT]) pro výběr zdroje:
USB → CD → FM
↑
BLUETOOTH ← AUX ← D-IN
Na přístroji:
Pro zahájení párování Bluetooth® stiskněte a přidržte [⏻].
- ④ Základní přehrávání
- ⑤ Zobrazení nabídky nastavení
- ⑥ Zobrazení obsahových informací
- ⑦ Výběr nebo potvrzení možnosti
- ⑧ Nastavení časovače vypnutí
- ⑨ **Nastavení úrovně hlasitosti**
Na přístroji:
Stiskněte [VOL] a potom otočte [VOLUME/MULTI CONTROL] pro nastavení hlasitosti.
Nastavte úroveň hlasitosti mikrofonu
Stiskněte a přidržte [-MIC VOL], dokud se nezobrazí „MIC VOL“. Otočte [VOLUME/MULTI CONTROL] pro nastavení hlasitosti.
- ⑩ **Ztišení zvuku**
Stiskněte tlačítko znovu pro zrušení. Funkce ztlumení „MUTE“ se rovněž zruší, když změníte hlasitost nebo když systém vypnete.
- ⑪ Zobrazení nabídky přehrávání
- ⑫ Volba zvukových efektů
- ⑬ Vyberte efektu DJ nebo DJ vzorník

Horní panel

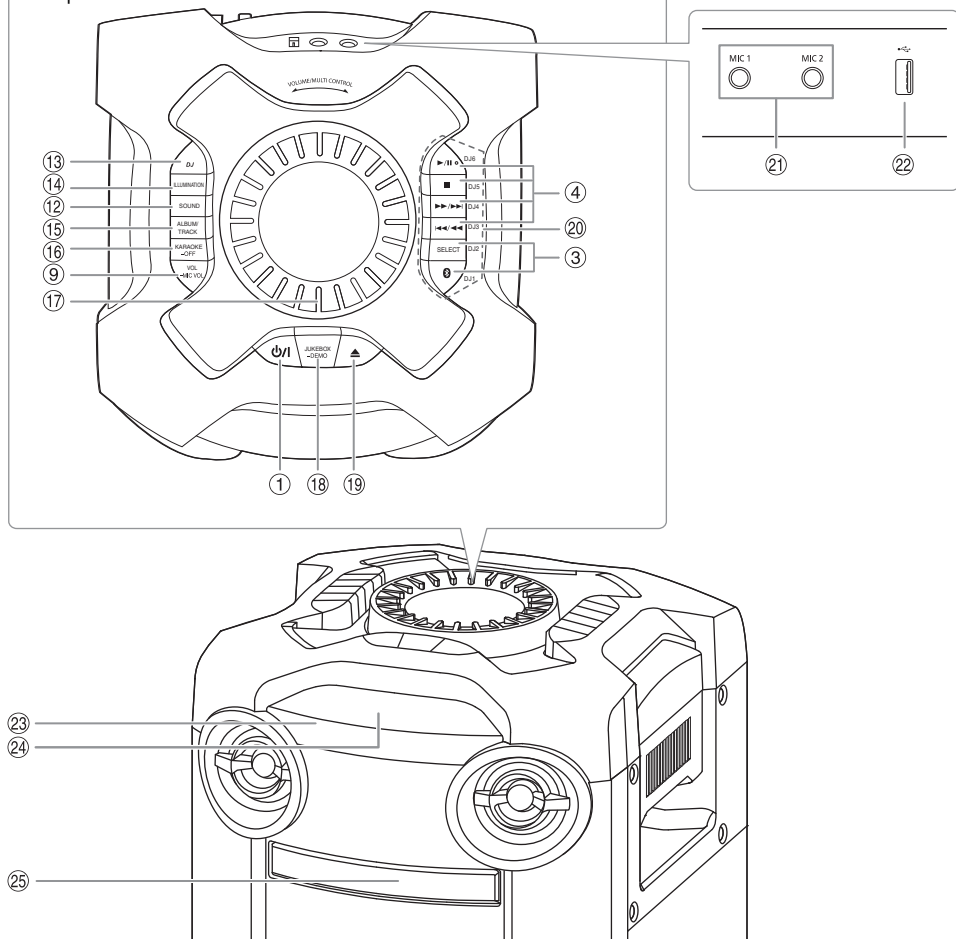

- 14 Zvolte osvětlovací efekty
- 15 **Volba MP3 alba nebo skladby**
Stiskněte [ALBUM/TRACK] pro výběr alba nebo skladby.
Procházení skladeb nebo alb
K procházení stiskněte [▲, ▼] nebo otočte [VOLUME/MULTI CONTROL].
Pro spuštění přehrávání z výběru stiskněte [▶/||].
- 16 **Vyberte efekty Karaoke**
Pro zrušení stiskněte a přidržte [-OFF], dokud se nezobrazí „OFF EFFECT“.
- 17 **Hlasitost nebo vícefunkční ovládací tlačítko**
Neotáčejte rychle knoflíkem, jinak dojde k nepravdělné činnosti nastavení hlasitosti.
- 18 **Volba DJ jukebox**
Vyberte přehráni DEMO ukázky
Stiskněte a přidržte tlačítko [-DEMO] po dobu 2 a více sekund. Přehraje se integrovaná ukázková skladba.
Pro zastavení ukázky stiskněte [■].
- 19 Otevření/zavření zásuvky disku
- 20 **Přímá tlačítka funkce DJ**
Stiskněte [DJ] a zapněte funkci DJ.
Stiskněte [DJ1] až [DJ6] pro výběr požadovanou funkci.
Pro zrušení stiskněte znovu vybrané [DJ1] až [DJ6].
- 21 Konektor pro mikrofon
- 22 USB port (↔)
Přehrávání MP3 skladeb.
- 23 **Snímač dálkového ovladače**
Namiřte dálkový ovladač na snímač dálkového ovladače mimo překážky a v provozním dosahu.
Vzdálenost: Přibližně 7 m
Úhel: Přibližně 20° nahoru a dolů, 30° vlevo a vpravo
- 24 Panel displeje
- 25 Zásuvka na disk

Příprava médií

Disk

- 1 Stiskněte [▲] na přístroji zásuvku disku otevřete. Vložte disk, potiskem nahoru. Znovu stiskněte pro zavření zásuvky disku.
- 2 Opakovaně stiskněte [SELECT <, >] pro výběr „CD“.

USB

Příprava

Než k systému připojíte zařízení USB, ujistěte se, že jste provedli zálohování dat.

- 1 Snižte hlasitost a připojte zařízení USB k USB portu.
- 2 Opakovaně stiskněte [SELECT <, >] pro výběr „USB“.

Poznámka:

- Nepoužívejte prodlužovací USB kabel. Systém nedokáže rozpoznat paměťové zařízení USB připojené kabelem.
- Některá zařízení nelze nabít, protože maximální nabíjecí proud USB činí pouze 0,5 A.

Bluetooth®

Pomocí technologie Bluetooth® můžete bezdrátově připojit zvukové zařízení a spustit jeho přehrávání.

Příprava

- Zapněte přístroj.
- Zapněte funkci Bluetooth® na příslušném zařízení a umístěte zařízení do blízkosti systému.
- Podrobnosti si přečtěte v návodu k použití příslušného zařízení.

Párování zařízení

Příprava

Pokud je tento systém připojen k zařízení Bluetooth®, odpojte jej (⇒ 8).

- 1 Stiskněte [⊗].
Je-li zobrazeno „PAIRING“, pokračujte krokem 3.
- 2 Stiskněte [PLAY MENU] pro výběr „PAIRING“ a potom stiskněte [OK].
- 3 Vyberte „SC-TMAX10“ v nabídce Bluetooth® zařízení.
Budete-li vyzváni k zadání klíče, zadejte „0000“ nebo „1234“.
Po dokončení párování se zařízení automaticky připojí k tomuto systému.
MAC adresa (příklad: 6C:5A:B5:B3:1D:0F) se může zobrazit před „SC-TMAX10“.
Zobrazí se název připojeného zařízení po dobu několika sekund.

Používání přístroje

- 1 Stiskněte a přidržte [⊗], dokud se nezobrazí „PAIRING“.

- 2 Vyberte „SC-TMAX10“ v nabídce Bluetooth® zařízení.

Poznámka:

- S tímto systémem lze spárovat až 8 zařízení. Pokud spárujete 9. zařízení, toto zařízení nahradí dříve spárované zařízení, které bylo nejdelší dobu nepoužito.
- V závislosti na funkčnosti vyhledávání zařízení Bluetooth® a okolního prostředí, pokud se název produktu v menu Bluetooth® zařízení nezobrazuje, vypněte během procesu párování funkci Bluetooth® zařízení a znovu ji zapněte.

Připojení zařízení

Příprava

Pokud je tento systém připojen k zařízení Bluetooth®, odpojte jej (⇒ 8).

- 1 Stiskněte [⊗].

Zobrazí se „BLUETOOTH READY“.

- 2 Vyberte „SC-TMAX10“ v nabídce Bluetooth® zařízení.

Zobrazí se název připojeného zařízení po dobu několika sekund.

- 3 Spust'te přehrávání ze zařízení.

Poznámka:

- Před připojením musí být zařízení spárováno.
- Je-li jako zdroj vybráno „BLUETOOTH“, systém se automaticky pokusí připojit k naposledy připojenému zařízení. (během procesu se zobrazuje „LINKING“.)

Vícenásobné připojení

Tento systém podporuje vícenásobní připojení, které lze spárovat až 3 zařízení.

Přepínání mezi připojenými zařízeními

Při přehrávání jednoho z připojených zařízení můžete snadno přepnout ovládání na jiné připojené zařízení, a to spuštěním přehrávání na tomto zařízení. Předchozí přehrávání se automaticky pozastaví.

Poznámka:

Tato funkce nemusí fungovat pro některé aplikace nebo na některých zařízeních (v závislosti na specifikacích aplikace nebo zařízení).

Odpojení zařízení

Když je připojeno zařízení Bluetooth®

- 1 Opakovaně stiskněte [PLAY MENU] pro výběr „DISCONNECT?“.
- 2 Stiskněte [▲, ▼] pro výběr „OK? YES“ a potom stiskněte [OK].
Zobrazí se „BLUETOOTH READY“.
Pro zrušení vyberte „OK? NO“.

Používání přístroje

Stiskněte a přidržte [⊗], dokud se nezobrazí „PAIRING“.

Poznámka:

- Tato funkce odpojí všechna připojená zařízení.
- Zařízení se odpojí, když:
 - Vyberete jiný udroj.
 - Posunete zařízení mimo dosah.
 - Vypnete přenos Bluetooth® v zařízení.
 - Vypnete systém nebo zařízení.

Přehrávání médií

Následující označení indikuje dostupnost příslušné funkce.

CD: CD-R/RW ve formátu CD-DA nebo se soubory MP3.

USB: USB zařízení se soubory MP3.

BLUETOOTH: Zařízení Bluetooth®.

Základní přehrávání

CD **USB** **BLUETOOTH**

Přehrávání	Stiskněte [▶/II] .
Zastavení	Stiskněte [■] . USB Pozice je uložena do paměti. Zobrazí se „RESUME“. Znovu stiskněte pro úplné zastavení.
Pozastavení	Stiskněte [▶/II] . Znovu stiskněte pro pokračování přehrávání.
Přeskočit	Stiskněte [◀◀/◀◀] nebo [▶▶/▶▶] pro přeskočení skladby. CD USB Stiskněte [▲, ▼] pro přeskočení alba MP3.
Hledat	Stiskněte a přidržte [◀◀/◀◀] nebo [▶▶/▶▶] .

Poznámka:

V závislosti na zařízení Bluetooth® nemusí některé operace fungovat.

Zobrazení dostupných informací

CD **USB** **BLUETOOTH**

Dostupné informace, například MP3 album nebo číslo skladby, můžete vidět na displeji.

Opakovaně stiskněte [DISPLAY].

Příklad: Zobrazení čísla alba MP3 a čísla skladby.



Poznámka:

- Maximální počet znaků, které lze zobrazit: Přibližně 32
- Tento systém podporuje verzi 1.0, 1.1 a 2.3 ID3 tagů.
- Textové údaje, které systém nepodporuje, se mohou zobrazit odlišně.

Nabídka přehrávání

CD **USB**

1

CD

Stiskněte **[PLAY MENU]**.

USB

Opakovaně stiskněte **[PLAY MENU]** pro výběr „PLAYMODE“.

2

Stiskněte **[▲, ▼]** pro výběr nastavení a potom stiskněte **[OK]**.

OFF PLAYMODE	Zrušení nastavení.
1-TRACK	Přehraje jednu zvolenou skladbu. Stiskněte [◀◀/◀◀] nebo [▶▶/▶▶] pro výběr skladby.
1-ALBUM	Přehraje jedno zvolené album MP3. Stiskněte [▲, ▼] pro výběr alba MP3.
RANDOM	Přehraje všechny skladby v náhodném pořadí.
1-ALBUM RANDOM	Přehraje všechny skladby na jednom vybraném albu MP3 v náhodném pořadí. Stiskněte [▲, ▼] pro výběr alba MP3.
ALL REPEAT	Zopakuje všechny skladby.
1-TRACK REPEAT	Opakovat 1-TRACK.
1-ALBUM REPEAT	Opakovat 1-ALBUM.
RANDOM REPEAT	Opakované náhodné přehrávání.
1-ALBUM RANDOM REPEAT	Opakovat 1-ALBUM RANDOM.

Poznámka:

- Během náhodného přehrávání nelze přeskočit na již přehrané skladby.
- Při otevření zásuvky disku nebo odpojení zařízení USB se nastavení zruší.

Poznámka k diskům

- Tento systém umí přehrávat disky CD-R/RW se skladbami ve formátu CD-DA nebo MP3.
- Před přehráváním finalizujte disk na přístroji, na kterém byl nahrán.
- Některé disky CD-R/RW nelze přehrávat kvůli stavu nahrávky.

Poznámka k USB zařízením

- Tento systém nezaručuje připojení ke všem USB zařízením.
- Tento systém podporuje USB zařízení formátu 2.0.
- Tento systém podporuje USB zařízení s kapacitou až 32 GB.
- Podporován je jen systém souborů FAT 12/16/32.

Poznámka k souborům MP3

- Soubory jsou definovány jako skladby a složky jsou definovány jako alba.
- Skladby musí mít příponu „.mp3“ nebo „.MP3“.
- Skladby nemusí být přehrávány v pořadí, v jakém byly pořízeny.
- Některé soubory mohou selhat kvůli velikosti sektoru.

Soubor MP3 na disku

- Tento systém umí rozpoznat až:
 - 255 alb (včetně kořenové složky)
 - 999 skladeb
 - 20 relací
- Disk musí odpovídat normě ISO9660 úroveň 1 nebo 2 (kromě rozšířených formátů).

Soubor MP3 na USB zařízení

- Tento systém umí rozpoznat až:
 - 800 alb (včetně kořenové složky)
 - 8000 skladeb
 - 999 skladeb na album

Rádio

Zapojte FM pokojovou anténu.

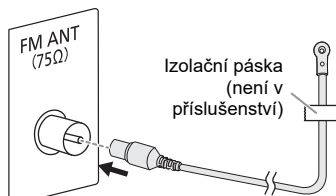

Poznámka:

Umístěte anténu na místo s nejlepším příjmem signálu.

Příprava

Opakovaně stiskněte [SELECT <, >] pro výběr „FM“.

Ruční ladění

- 1 Opakovaně stiskněte [PLAY MENU] pro výběr „TUNE MODE“.**
Nebo stiskněte [■] na přístroji pro výběr „MANUAL“.
Pokračujte krokem 3.
- 2 Stiskněte [▲, ▼] pro výběr „MANUAL“ a potom stiskněte [OK].**
- 3 Stiskněte [◀◀/▶▶] nebo [▶▶/▶▶] pro naladění požadované stanice.**
Pro automatické ladění tlačítko stiskněte a přidržte, dokud se frekvence nezačne rychle měnit.

Předvolba paměti

Můžete nastavit až 30 předvoleb FM stanic.

Automatická předvolba

- 1 Stiskněte [PLAY MENU] pro výběr „A.PRESET“.**
- 2 Stiskněte [▲, ▼] pro výběr „LOWEST“ nebo „CURRENT“ a potom stiskněte [OK].**

LOWEST	Ladění se zahájí od nejnižší frekvence.
CURRENT	Ladění se zahájí od aktuální frekvence.

Tuner uloží do příslušných kanálů všechny stanice, které může přijímat, a to ve vzestupném pořadí. Pro zrušení stiskněte [■].

Manuální předvolba

- 1 Opakovaně stiskněte [PLAY MENU] pro výběr „TUNE MODE“.**
Nebo stiskněte [■] na přístroji pro výběr „MANUAL“.
Pokračujte krokem 3.
- 2 Stiskněte [▲, ▼] pro výběr „MANUAL“ a potom stiskněte [OK].**
- 3 Stiskněte [◀◀/▶▶] nebo [▶▶/▶▶] pro naladění požadované stanice.**

4 Stiskněte [OK].

5 Stiskněte [▲, ▼] pro výběr čísla předvolby a potom stiskněte [OK].
Pro nastavení dalších stanic zopakujte kroky 3 až 5. Stanici, která má stejné číslo předvolby nahradí nová stanice.

Volba předvolené stanice

- 1** Opakovaně stiskněte [PLAY MENU] pro výběr „TUNE MODE“.
Nebo stiskněte [■] na přístroji pro výběr „PRESET“.
Pokračujte krokem 3.
- 2** Stiskněte [▲, ▼] pro výběr „PRESET“ a potom stiskněte [OK].
- 3** Stiskněte [◀◀/◀◀] nebo [▶▶/▶▶] pro výběr předvolby stanice.

RDS vysílání

Tento systém zobrazuje textové údaje přenášené rádiovým datovým systémem (RDS), který je v určitých oblastech k dispozici.

Opakovaně stiskněte [DISPLAY].

PS	Programová služba
PTY	Typ programu
FREQ	Frekvence

Poznámka:

Funkce RDS nemusí být dostupná, když je příjem signálu slabý.

Zvukové efekty

- 1** Opakovaně stiskněte [SOUND] pro výběr efektu.
- 2** Stiskněte [▲, ▼] pro výběr nastavení a potom stiskněte [OK].
Nebo otočte [VOLUME/MULTI CONTROL] pro výběr nastavení.

PRESET EQ	„ROCK“, „POP“, „AFRO BEAT“, „ARABIC“, „PERSIAN“, „INDIA BASS“, „DANGDUT“, „MALAY POP“, „ELECTRONICA“, „REGGAETON“, „SALSA“, „SAMBA“, „KARAOKE“ nebo „FLAT“
BASS/MID/TREBLE	-4 až +4 Poznámka: Tato nastavení se mohou změnit, když vyberete nastavení PRESET EQ.
D.BASS LEVEL	„OFF“, „LEVEL 1“ až „LEVEL 6“

Osvětlení

Světelné efekty na přístroji můžete změnit.

- 1** Opakovaně stiskněte [SETUP] pro výběr „ILLUMINATION“.
Nebo stiskněte [ILLUMINATION] na přístroji pro výběr.
- 2** Stiskněte [▲, ▼] pro výběr efektu a potom stiskněte [OK].
Nebo otočte [VOLUME/MULTI CONTROL] pro výběr účinku.

PATTERN	Výběr 3 vzorů osvětlení v modré barvě.
OFF	Zruší efekt.

Poznámka:

Je-li zapnuta funkce tlumení, osvětlení systému zůstane zhasnuto i po zapnutí funkce osvětlení.

Funkce DJ

Funkce DJ můžete použít k úpravě zvuku nebo přidání samplu mezi skladby.

Použití aplikace „Panasonic MAX Juke“

K získání dalších funkcí si můžete stáhnout a nainstalovat bezplatnou aplikaci „Panasonic MAX Juke“ pro Android™ z Google Play™, která umožňuje například přehrávání skladeb z několika zařízení současně. Můžete vyvolat všechny skladby, které chcete prostřednictvím aplikace přehrát. Další informace o aplikaci naleznete na webových stránkách níže.
<http://av.jpn.support.panasonic.com/support/global/cs/audio/app/>
(Tyto webové stránky jsou pouze v angličtině.)

Poznámka:

Funkce DJ se zruší, když systém vypnete nebo přepnete na jiný zdroj nebo zahájíte nahrávání.

DJ jukebox

USB

Funkci DJ jukebox můžete použít k přidání vzorového smíchání zvukových ukázek mezi písničkami.

- 1** Stiskněte [PLAY MENU] pro výběr „JUKEBOX“.
- 2** Stiskněte [▲, ▼] pro výběr nastavení a potom stiskněte [OK].

Používání přístroje

- 1** Stiskněte [JUKEBOX] pro výběr „DJ JUKEBOX SELECT NUMBER“.
Pro zrušení vyberte „OFF JUKEBOX“.
- 2** Stiskněte [DJ1] až [DJ6] pro výběr efektu.
Ke všem skladbám je v intervalech přidán zvuk samplu.
Stiskněte tlačítko znovu pro zrušení.

Poznámka:

Systém přepne na režim opakování automaticky, když zapnete DJ jukebox.

Změna nastavení opakování

- 1 **Opakovaně stiskněte [PLAY MENU] pro výběr „PLAYMODE“.**
- 2 **Stiskněte [▲, ▼] pro výběr nastavení a potom stiskněte [OK].**

RANDOM REPEAT	Opakované náhodné přehrávání.
ALL TITLE REPEAT	Zopakuje všechny skladby.
RANDOM MIX REPEAT	Opakované náhodné přehrávání. Ke všem skladbám je v intervalech přidán zvuk samplu.

Poznámka:

Efekt DJ jukebox nemůžete vybrat, když používáte režim „RANDOM MIX REPEAT“.

Efekt DJ

(Kromě zdroje D-IN a AUX)

Pouze podle přístroje

Funkci efektu DJ můžete použít pro volbu zvukových efektů.

- 1 **Otočte [DJ] pro výběr „DJ EFFECT SELECT NUMBER“ nebo „ON DJ EFFECT“.** Pro zrušení vyberte „OFF EFFECT“.
- 2 **Stiskem [DJ1] až [DJ6] výběr efektu.**

[DJ1]	PHASER Dodejte zvuku prostorové a rozměrové vlastnosti.
[DJ2]	FILTER Vylepšete nebo odfiltrujte určité zvukové rozsahy.
[DJ3]	SOUND CHOPPER Pravidelně vypínejte zvuk.
[DJ4]	ELECTRO ECHO Přidejte ke zvuku digitální ozvěnu.
[DJ5]	PITCH SHIFTER Nastavte tóny zvuku.
[DJ6]	HARMONIZER Přidejte ke zvuku melodie a vytvořte harmonii.

Stiskněte tlačítko znovu pro zrušení.

- 3 **Otočte [VOLUME/MULTI CONTROL] pro výběr nastavení.**

Poznámka:

Efekt DJ se zruší, když systém vypnete nebo přepnete na zdroj D-IN nebo AUX.

DJ vzorník

(Kromě zdroje D-IN a AUX)

Pouze podle přístroje

Můžete ke hrané skladbě přidat zvuk škrábání nebo zvukový vzorek.

- 1 **Otočte [DJ] pro výběr „SAMPLER SELECT NUMBER“ nebo „ON SAMPLER“.** Pro zrušení vyberte „OFF EFFECT“.
- 2 **Stiskněte [DJ1] až [DJ6] pro výběr požadovaného zvuku.** Stiskněte tlačítko znovu pro zrušení.
- 3 **Otočte [VOLUME/MULTI CONTROL].**

Použití mikrofonu

Příprava

Snížení hlasitosti systému na minimální hodnotu před připojením nebo odpojením mikrofonu.

- 1 **Připojte mikrofon (není v příslušenství) ke konektoru pro mikrofon.** Typ konektoru: Souosý o průměru Ø 6,3 mm mono
- 2 **Na dálkovém ovladači vyberete „MIC VOL“ stisknutím [SOUND].** Nebo stiskněte a přidržte [-MIC VOL], dokud se nezobrazí „MIC VOL“.
- 3 **Stiskem [▲, ▼] upravíte hlasitost mikrofonu, pak stiskněte [OK].** Nebo otočte [VOLUME/MULTI CONTROL] pro nastavení hlasitosti mikrofonu.
- 4 **Chcete-li zpívat s hudbou v pozadí, přehrání zdroje hudby a nastavení hlasitosti v systému.**

Poznámka:

- Pokud během používání vychází podivný zvuk (pískání), oddalte mikrofon od uživatele nebo ztlumte hlasitost mikrofonu.
- Když mikrofon nepoužíváte, odpojte ho od mikrofonní zdířky a snižte hlasitost mikrofonu na minimum.

Karaoke

Příprava

Zvolte zdroj hudby.

Poznámka:

Funkce Karaoke se vypne, když vypnete systém.

Efekt Karaoke

Funkci efektu Karaoke použijte k doplnění zvukových efektů.

- 1 Na dálkovém ovladači vyberete „KARAOKE EFFECT“ stisknutím [SOUND] a potom stiskněte [▲, ▼] pro výběr efektu.

Nebo opakovaně stiskněte [KARAOKE] pro výběr efektu.

VOCAL CANCEL	Snižte hlasitost hlasu nebo změňte režim zvuku (v závislosti na zdroji).
ECHO	Přidejte ke zvuku efekt ozvěny.
KEY CONTROL	Změňte tóninu písně. Poznámka: Nastavení se zruší, když zvolíte jiný zdroj.
TEMPO	USB Změňte rychlost písně.
BGM	Změňte úroveň hudby na pozadí.
MIC EQ	Zvolte režim MIC EQ.
OFF EFFECT	Zruší efekt. Stiskněte [OK] pro potvrzení. Nebo stiskněte a přidržte [-OFF], dokud se nezobrazí „OFF EFFECT“.

Ke kontrole aktuálního nastavení stiskněte [OK].

- 2 Stiskněte [◀◀/▶▶] nebo [▶▶/▶▶] pro výběr nastavení a potom stiskněte [OK].
Nebo otočte [VOLUME/MULTI CONTROL] pro výběr nastavení.

VOCAL CANCEL	„OFF“, 1 až 3, „L“, „R“, „L+R“ Při použití zdroje stereo nenaformátovaného pro Karaoke Doporučujeme používat „2 VOCAL CANCEL“ pro většinu skladeb. Při použití zdroje naformátovaného pro Karaoke L: Pouze zvuk levého kanálu (pouze doprovod) R: Pouze zvuk pravého kanálu (pouze hlas) L+R: Zvuky levého a pravého kanálu jsou smíšený
ECHO	„OFF“, 1 až 4
KEY CONTROL	-6 až +6
TEMPO	„OFF“, -2 až +2
BGM	„OFF“, 1 až 3
MIC EQ	„SINGING“ nebo „SPEECH“

Hodiny a časovače

Nastavení hodin

Přístroj ukazuje čas ve formátu 24 hodin.

- 1 Opakovaně stiskněte [SETUP] pro výběr „CLOCK“.
- 2 Stiskněte [▲, ▼] pro nastavení času a potom stiskněte [OK].

Kontrola času

Stiskněte [SETUP] pro výběr „CLOCK“ a potom stiskněte [OK].

V pohotovostním režimu stiskněte [DISPLAY].

Poznámka:

- Při výpadku napájení nebo odpojení síťové napájecí šňůry se hodiny resetují.
- Pro zachování přesného času pravidelně kontrolujte přesnost času.

Časovač vypnutí

Časovač vypnutí vypne systém po uplynutí nastavené doby.

Stiskněte [SLEEP] pro výběr nastavení (v minutách).
Pro zrušení vyberte „OFF“.

SLEEP 30 → SLEEP 60 → SLEEP 90 → SLEEP 120
↑ OFF ↓

Zobrazení zbývajících času

Stiskněte [SLEEP].

Poznámka:

- Zbývajících čas se zobrazuje na několik sekund každou minutu. „SLEEP 1“ se zobrazí vždy, když zbývá jen 1 minuta.
- Časovač vypnutí má vždy přednost. Dávejte pozor, aby se nastavení časovačů nepřekrývala.

Časovač přehrávání

(Kromě zdroje Bluetooth®, D-IN a AUX)

Můžete nastavit časovač, který zajistí zapnutí v určité době jako budík.

Příprava

Nastavte hodiny.

- 1 Opakovaně stiskněte [SETUP] pro výběr „TIMER ADJ“.
- 2 Stiskněte [▲, ▼] pro výběr „PLAY“ a potom stiskněte [OK].
- 3 Stiskněte [▲, ▼] pro nastavení času zapnutí a potom stiskněte [OK].
- 4 Opakujte krok 3 pro nastavení času vypnutí.
- 5 Stiskněte [▲, ▼] pro výběr zdroje, který chcete přehrávat, a potom stiskněte [OK].

Spuštění časovače

- 1 Připravte zdroj, který chcete poslouchat (disk, USB nebo rádio).

- Opakovaně stiskněte [SETUP] pro výběr „TIMER SET“.
- Stiskněte [▲, ▼] pro výběr „PLAY ON“ a potom stiskněte [OK].
Pro zrušení vyberte „PLAY OFF“.
Systém musí být vypnutý, aby se časovač aktivoval.

Kontrola nastavení

- Opakovaně stiskněte [SETUP] pro výběr „TIMER ADJ“.
- Stiskněte [▲, ▼] pro výběr „⊙PLAY“ a potom stiskněte [OK].

V pohotovostním režimu dvakrát stiskněte [DISPLAY].

Poznámka:

- Časovač spustí přehrávání s nízkou hlasitostí, která se bude postupně zvyšovat na nastavenou úroveň.
- Časovač se spustí každý den ve stejný čas, pokud je zapnutý.
- Jestliže systém vypnete a potom znovu zapnete během doby, kdy je časovač spuštěný, časovač se v době ukončení nezastaví.

Externí zařízení

Příprava

- Odpojte kabel síťového napájení (AC).
- Vypněte všechna zařízení a přečtěte si příslušné provozní pokyny.

Poznámka:

- Neohýbejte kabely v ostrých úhlech.
- Komponenty a kabely se prodávají samostatně.
- Při použití adaptéru může dojít ke zkráslení zvuku.
- Chcete-li připojit zařízení jiné než popsané, obraťte se na prodejce.

Používání optického vstupu

Můžete připojit TV, VCR, přehrávač DVD atd. a prostřednictvím tohoto systému poslouchat zvuk.

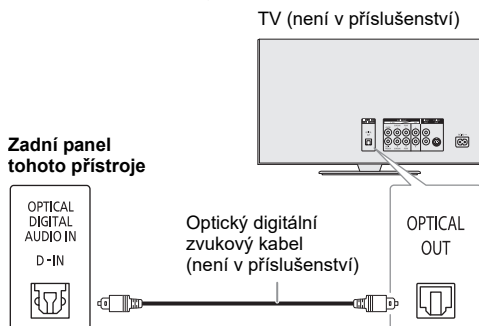

- Připojte externí zařízení.
- Opakovaně stiskněte [SELECT <, >] pro výběr „D-IN“.
- Spusťte přehrávání externího zařízení.

Poznámka:

- Tento systém podporuje lineární signály PCM.
- Vícekanálový zdroj bude převeden na 2 kanály.
- Vzorkovací kmitočet: 32 kHz, 44,1 kHz, 48 kHz a 96 kHz
- Zvuk je ztlumen, jestliže není podporován formát signálu nebo frekvence.
- Vycházejí-li z reproduktorů televizoru zvuky, snižte hlasitost TV na minimum.

Používání přidavného vstupu

Můžete připojit VCR, DVD přehrávač atd. a prostřednictvím tohoto systému poslouchat zvuk.

DVD přehrávač (není v příslušenství)

Zadní panel tohoto přístroje

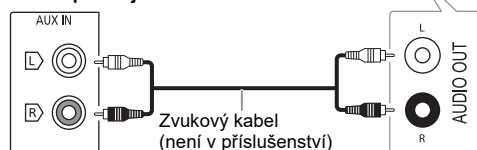

- Připojte externí zařízení.
- Opakovaně stiskněte [SELECT <, >] pro výběr „AUX“.
- Spusťte přehrávání externího zařízení.

Další funkce

Automatické vypnutí

Systém se automaticky vypne, když je v nečinnosti po dobu přibližně 20 minut.

- 1 Opakovaně stiskněte [SETUP] pro výběr „AUTO OFF“.**
- 2 Stiskněte [▲, ▼] pro výběr „ON“ a potom stiskněte [OK].**
Pro zrušení vyberte „OFF“.

Poznámka:

- Tato funkce nefunguje, když je zdrojem rádio.
- Tato funkce nefunguje, když je připojen mikrofon.

Pohotovostní režim Bluetooth®

Tato funkce automaticky zapne systém, když připojíte spárované zařízení Bluetooth®.

- 1 Opakovaně stiskněte [SETUP] pro výběr „BLUETOOTH STANDBY“.**
- 2 Stiskněte [▲, ▼] pro výběr „ON“ a potom stiskněte [OK].**
Pro zrušení vyberte „OFF“.

Poznámka:

- Tato funkce je aktivní pouze v případě, že je síťová napájecí šňůra připojena.
- Některá zařízení reagují až po delší době. Jestliže jste připojeni k zařízení Bluetooth® před vypnutím systému, počkejte nejméně 5 sekund, než se k tomuto systému znovu připojíte ze svého zařízení Bluetooth®.

Aktualizace softwaru

Příležitostně může Panasonic vydat pro toto zařízení aktualizovaný software, který přidává nebo zlepšuje způsob, jakým určitá funkce funguje. Tyto aktualizace jsou k dispozici zdarma. Více informací získáte na těchto webových stránkách.

<http://panasonic.jp/support/global/cs/>

(Tyto webové stránky jsou pouze v angličtině.)

Kontrola verze softwaru

- 1 Opakovaně stiskněte [SETUP] pro výběr „SW VER.“ a potom stiskněte [OK].**
Verze softwaru se zobrazí.
- 2 Znovu stiskněte [OK] pro ukončení.**

Odstraňování závad

Před žádostí o opravu proveďte následující kontroly. Nerozumíte-li některému z popisovaných postupů, nebo pokud uvedený postup problém nevyřeší, obraťte se s prodejcem.

Běžné problémy

Přístroj nefunguje.

- Bezpečnostní zařízení bylo aktivováno. Proveďte následující:
 1. Stiskněte [⏻/⏷] na přístroji pro přepnutí přístroje do pohotovostního režimu. Pokud se přístroj nepřepne do pohotovostního režimu, odpojte kabel síťového napájení (AC) a potom jej znovu připojte.
 2. Znovu stiskněte [⏻/⏷] pro zapnutí přístroje. Pokud problém přetrvává, obraťte se na prodejce.

Displej se rozsvítí a plynule přejde do pohotovostního režimu.

- Stiskněte a přidržte [■] na přístroji, dokud se nezobrazí „DEMO OFF“.

S dálkovým ovladačem nelze provést žádnou operaci.

- Zkontrolujte, zda jsou baterie vloženy správně.

Zvuk je nevyvážený nebo se neozývá žádný zvuk.

- Upravte hlasitost systému.
- Vypněte systém, zjistěte a odstraňte příčinu a potom systém znovu zapněte. Může to být způsobeno přetěžováním reproduktorů nadměrnou hlasitostí nebo výkonem a používáním systému v prostředí s příliš vysokou teplotou.

Během přehrávání je slyšet hučení.

- V blízkosti kabely je vedení síťového napájení (AC) nebo zářivkové osvětlení. Udržujte ostatní zařízení a kabely v dostatečné vzdálenosti od kabely tohoto systému.

Úroveň hlasitosti se snížila.

- Ochranný obvod se aktivoval kvůli nepřetržitému přehrávání s vysokou hlasitostí. Je to z důvodu ochrany systému a zachování kvality zvuku.

Disk

Displej nezobrazuje správně.

Přehrávání se nespustí.

- Disk jste nevložili správně. Vložte ho správně.
- Disk je špinavý. Vyčistěte disk.
- Vyměňte disk, pokud je poškrábaný, zdeformovaný nebo nestandardní.
- Došlo ke kondenzaci. Nechte systém vyschnout po dobu 1 až 2 hodin.

Celkový počet zobrazených skladeb je nesprávný.

Disk nelze číst.

Je slyšet zkreslený zvuk.

- Vložili jste disk, který systém nemůže přehrát. Vyměňte ho za podporovaný typ disku.
- Vložili jste disk, který nebyl dokončen.

USB

Nelze přečíst zařízení USB nebo jeho obsah.

- Formát nebo obsah USB zařízení není kompatibilní se systémem.
- USB zařízení s kapacitou vyšší než 32 GB není za určitých podmínek podporováno.

Pomalá činnost USB zařízení.

- Velké soubory nebo zařízení USB s velkou kapacitou se mohou načítat delší dobu.

Bluetooth®

Spárování nelze provést.

- Zkontrolujte stav zařízení Bluetooth®.
- Zařízení je mimo komunikační dosah 10 m. Přesuňte zařízení blíže k systému.

Zařízení nelze připojit.

- Spárování zařízení se nezdařilo. Zkuste to znovu (⇒ 8).
- Párování zařízení bylo nahrazeno. Zkuste to znovu (⇒ 8).
- Tento systém mohl být připojen k jinému zařízení. Odpojte jiné zařízení a zkuste zařízení připojit znovu.
- Systém může mít problém. Vypněte a znovu zapněte přístroj.

Zařízení je připojeno, ale ze systému nevychází zvuk.

- U některých zařízení s integrovanou funkcí Bluetooth® musíte nastavit zvukový výstup na „SC-TMAX10“ ručně. Podrobnosti si přečtěte v návodu k použití příslušného zařízení.

Přehrávání během Vícenásobného připojení nefunguje nebo není slyšet žádný zvuk.

- Restartujte aplikaci v zařízení.
- Ovládání zařízení nebylo zapnuto úspěšně. Odpojte stávající připojená zařízení a zkuste to znovu.

Zvuk vycházející ze zařízení je přerušovaný.

- Zařízení je mimo komunikační dosah 10 m. Přesuňte zařízení blíže k systému.
- Odstraňte všechny překážky mezi systémem a zařízením.
- Interference jiných zařízení používajících kmitočtové pásmo 2,4 GHz (wi-fi router, mikrovlny, bezdrátové telefony apod.). Přesuňte zařízení blíže k systému a dále od ostatních zařízení.

Rádio

Zkreslený zvuk.

- Použijte volitelnou venkovní FM anténu. Anténu by měl instalovat kvalifikovaný technik.

Je slyšet dunění.

- Vypněte televizor nebo jej odsuňte od systému.
- Dochází-li k zjevnému rušení, umístěte mobilní telefony na jiné místo.

Displej přístroje

„--:--“

- Poprvé jste zapojili kabel síťového napájení (AC) nebo nedávno došlo k výpadku elektrického proudu. Nastavte hodiny.
- Doba přehrání stopy je delší než 99 minut.

„ADJUST CLOCK“

- Hodiny nejsou nastaveny. Nastavte hodiny.

„ADJUST TIMER“

- Časovač přehrávání není nastaven. Nastavte časovač přehrávání.

„ALB FULL“

- Počet alb překročil podporovanou mez.

„AUDIO UNSUPPORTED“

- Není podporován formát signálu nebo frekvence.
- Tento systém nepodporuje signály datového přenosu. Změňte nastavení digitálního zvukového výstupu na venkovním zařízení na PCM.
- Tento systém podporuje vzorkovací kmitočty 32 kHz, 44,1 kHz, 48 kHz a 96 kHz. Na připojeném zařízení vyberte pouze podporované vzorkovací kmitočty.
- Pokuste se připojit externí zařízení s použitím pomocného vstupu.

„AUTO OFF“

- Systém byl 20 minut v nečinnosti, a proto se za jednu minutu vypne. Pro zrušení stiskněte libovolné tlačítko.

„DEVICE CONNECTED FULL“

- Máte připojená 3 zařízení Bluetooth®. Chcete-li připojit jiné zařízení, odpojte jedno z připojených zařízení a zkuste to znovu.

„ERROR“

- Byla provedena nesprávná operace. Přečtěte si instrukce a zkuste to znovu.

„F□□□ / „F□□□“ („□“ představuje číslo.)

- Obvod ochrany se aktivoval a systém se může automaticky vypnout.
- Odpojte kabel síťového napájení (AC), počkejte několik sekund a znovu jej připojte. Pokud problém přetrvává, odpojte kabel síťového napájení (AC) a obraťte se na prodejce.

„NO DISC“

- Nevložili jste disk.

„NO PLAY“

„UNSUPPORT“

- Na zařízení USB není žádné album ani skladba.
- Zkontrolujte obsah. Můžete přehrávat pouze podporovaný formát.
- Soubory v zařízení USB mohou být poškozené. Naformátujte zařízení USB a zkuste to znovu.
- Systém může mít problém. Vypněte a znovu zapněte přístroj.

„NOT SUPPORT MULTI CONNECT“

- Připojení Bluetooth® nelze vytvořit. Odpojte stávající připojená zařízení a zkuste to znovu.

„NOT SUPPORTED“

- Chcete-li použít efekt Karaoke ve zdroji D-IN, změňte nastavení digitálního zvukového výstupu na externím zařízení na PCM.

„PLAYERROR“

- Přehráli jste nepodporovaný soubor MP3. Systém danou skladbu přeskočí a přehraje další.

„REMOTE 1“

„REMOTE 2“

- Dálkové ovládání a přístroj používají rozdílné kódy. Změňte kód dálkového ovládání.
 - Po zobrazení „REMOTE 1“ stiskněte a přidržte [OK] a [⊗] na dálkovém ovladači nejméně na 4 sekundy.
 - Po zobrazení „REMOTE 2“ stiskněte a přidržte [OK] a [◀] nejméně na 4 sekundy.

„USB NO DEVICE“

- Zařízení USB není připojeno. Zkontrolujte připojení.

„USB OVER CURRENT ERROR“

- USB zařízení spotřebovává příliš vysoký výkon. Odpojte zařízení USB, přístroj vypněte a znovu zapněte.
- Zkontrolujte zapojení, může to být způsobeno vadným kabelem USB.

„VBR“

- Přístroj nemůže zobrazit zbývající čas přehrávání u skladeb s proměnnou přenosovou rychlostí skladby (VBR).

Kód dálkového ovladače

Když další zařízení Panasonic reaguje na dálkový ovladač tohoto systému, změňte kód ovladače pro tento systém.

Příprava

Opakovaně stiskněte [SELECT] na přístroji pro výběr „AUX“.

■ Nastavení kódu na „REMOTE 2“

- 1** Stiskněte a přidržte [SELECT] na přístroji a [◀], dokud se nezobrazí „REMOTE 2“.
- 2** Stiskněte a přidržte [OK] a [◀] nejméně na 4 sekundy.

■ Nastavení kódu na „REMOTE 1“

- 1** Stiskněte a přidržte [SELECT] na přístroji a [⊗] na dálkovém ovladači, dokud se nezobrazí „REMOTE 1“.
- 2** Stiskněte a přidržte [OK] a [⊗] na dálkovém ovladači nejméně na 4 sekundy.

Resetování paměti systému

Dojde-li k následujícím situacím, resetujte paměť:

- Stisknutí tlačítek nevyvolá žádnou odezvu.
- Chcete vymazat a resetovat obsah paměti.

- 1** Stiskněte a přidržte [⏪] na přístroji, dokud se nezobrazí „RESET?“.
- 2** Když na přístroji stisknete a přidržíte [⏪], stiskněte [SELECT].
Zobrazí se „RESET“.
Po zobrazení „-----“ a potom se přístroj automaticky vypne.
Všechna nastavení se vrátí na původní tovární nastavení.
Je třeba znovu nastavit položky paměti.

Přehrávání DEMO

Přístroj bude přehrávat zabudovanou ukázkovou skladbu 1 minutu.

- 1** Na déle než 2 sekund stiskněte a přidržte [JUKEBOX] [DEMO].
Zatímco jste stiskli a přidržujete tlačítko, zobrazí se „WAIT FOR DEMO PLAY“.
Přehrává se ukázková skladba a zobrazí se „DEMOPLAY“.
- 2** Pro zastavení ukázkové skladby stiskněte [■].

Specifikace

Všeobecně

Napájení	AC 220 V až 240 V, 50 Hz
Spotřeba	47 W
Spotřeba v pohotovostním režimu (přibližně)	
Při poloze „BLUETOOTH STANDBY“ nastavené na „OFF“	0,5 W
Při poloze „BLUETOOTH STANDBY“ nastavené na „ON“	0,6 W

Rozměry (Š x V x H) 285 mm x 585 mm x 303 mm

Hmotnost 10,2 kg

Rozsah provozních teplot 0°C až +40°C

Rozsah provozní vlhkosti
35% až 80% relativní (bez kondenzace)

Zesilovač

Výstupní výkon RMS (Síťové napájení)

Přední kanál (oba kanály napájeny)
150 W na kanál (3 Ω), 1 kHz, 30% THD
Celkový výkon RMS 300 W

Tuner

Frekvenční modulace (FM)

Paměť předvoleb 30 stanic
Frekvenční rozsah 87,50 MHz až 108,00 MHz (50 kHz/krok)
Anténní konektor 75 Ω (nesymetrický)

Disk

Přehrávaný disk (8 cm nebo 12 cm)

CD, CD-R/RW (CD-DA, MP3*)

* MPEG-1 Layer 3

Čtení

Vlnová délka 790 nm (CD)

Vstup

USB port

Norma USB USB 2.0 plná rychlost
Podporované formáty souborů médií MP3 (*.mp3)
Systém souborů USB zařízení FAT12, FAT16, FAT32

Digitální zvukový vstup

Optický digitální vstup Optická zásuvka
Vzorkovací kmitočety 32 kHz, 44,1 kHz, 48 kHz, 96 kHz
Formát zvuku PCM

Mikrofon

Výstup Mono, konektor 6,3 mm (2 systém)

Analogový zvukový vstup

Zvukový vstup Kolíkový konektor (1 systém)

DC IN

Typ koncové svorky USB Micro-B, 5 V, 2 A

Parametry Bluetooth®

Verze

Bluetooth® Verze 5.0

Třída

Třída 1

Podporované profily

A2DP, AVRCP, SPP

Frekvenční pásmo

Pásmo 2,4 GHz FH-SS

Provozní kmitočety

2402 MHz až 2480 MHz

Maximální výkon (e.i.r.p.)

8 dBm

Provozní vzdálenost

30 m bez překážek

Podporovaný kodek

SBC

Reproduktory

Reproduktor(y)

Hlubkový reproduktor 20 cm kónický x 1
Výškový 6 cm kónický x 2

Poznámka:

- Technické údaje podléhají změnám bez předchozího upozornění.
- Hmotnost a rozměry jsou přibližné.
- Celkové harmonické zkreslení je měřeno digitálním spektrálním analyzátozem.

ADVARSEL!**Produkt**

- For å redusere faren for brann, elektrisk støt eller skade på apparatet:
 - Dette apparatet må ikke utsettes for regn, fuktighet, drypp eller sprut.
 - Ikke plasser objekter som er fylt med væske, som vaser, på apparatet.
 - Bruk anbefalt tilbehør.
 - Fjern ikke deksler.
 - Dette apparatet må ikke repareres på egen hånd. Overlat servicearbeider til kvalifisert servicepersonell.

FORSIKTIG!**Produkt**

- For å redusere faren for brann, elektrisk støt eller skade på apparatet:
 - Ikke plasser apparatet i en bokhylle, et innebygget kabinett eller et annet lukket sted. Pass på at apparatet er godt ventilert.
 - Apparatets ventilasjonsåpninger må ikke dekkes til med aviser, duker, gardiner eller lignende.
 - Plasser ikke åpen ild, slik som levende lys, oppå apparatet.
- Dette apparatet er beregnet til bruk under moderate klimaforhold.
- Dette apparatet anvender en laser. Betjening av kontroller, justeringer eller andre inngrep enn de som er beskrevet i denne bruksanvisning, kan føre til farlig bestråling.

Vekselstrømnett

- Støpselet er frakoblende enhet. Strømuttaket må befinne seg i nærheten slik at støpselet lett kan kobles ut fra uttaket umiddelbart.

Manufactured by: Panasonic Corporation
Kadoma, Osaka, Japan

Importer for Europe: Panasonic Marketing Europe GmbH
Panasonic Testing Centre
Winsbergring 15, 22525 Hamburg, Germany

EU

**Infolinia (Polska):**

801 003 532 – numer dla połączeń z sieci stacjonarnej
22 295 37 27 – numer dla połączeń z sieci stacjonarnej oraz komórkowej

Produkt Panasonic

Produkt objęty jest E-Gwarancją Panasonic.

Prosimy o zachowanie dowodu zakupu.

Warunki gwarancji oraz informacje o produkcie są dostępne na stronie www.panasonic.pl lub pod numerami telefonów:

801 003 532 – numer dla połączeń z sieci stacjonarnej
22 295 37 27 – numer dla połączeń z sieci stacjonarnej oraz komórkowej

Dystrybucja w Polsce

Panasonic Marketing Europe GmbH

(Spółka z ograniczoną odpowiedzialnością)

Oddział w Polsce

ul. Wołoska 9A, 02-583 Warszawa

Panasonic Corporation

Web Site: <http://www.panasonic.com>

(En) (Sw) (Da) (Fi) (Po) (Cz)



72-00TMAX-DFUB5

TQBJ2186

L0519YS1049