

SAMSUNG

SM-R210

Uživatelská příručka

Obsah

Základy

- 3 Informace o zařízení Gear 360
- 4 Nejdříve si přečtěte
- 5 Obsah balení
- 6 Rozvržení zařízení
- 8 Světelný indikátor
- 9 Obrazovka stavu fotoaparátu
- 11 Paměťová karta
- 14 Baterie
- 17 Připojení řemínku k zařízení Gear 360
- 18 Zapínání a vypínání zařízení Gear 360
- 19 Připojování zařízení Gear 360 k mobilnímu zařízení

Dodatek

- 50 Řešení problémů
- 52 Vyjmutí baterie

Používání zařízení Gear 360

- 23 Používání nabídek zařízení Gear 360
- 24 Nahrávání videa a pořizování fotografií pouze zařízením Gear 360
- 25 Vzdálené připojování k mobilnímu zařízení
- 26 Nahrávání videí nebo pořizování fotografií
- 36 Živé vysílání
- 37 Konfigurace nastavení fotoaparátu
- 39 Prohlížení videí nebo snímků
- 46 Používání počítačového programu
- 47 Přenos souborů do počítače
- 47 Konfigurace nastavení
- 49 Aktualizace softwaru

Základy

Informace o zařízení Gear 360

Fotoaparát Gear 360 pořizuje 360stupňová videa a fotografie vás a vašeho okolí při jediném snímání. Dva objektivy typu rybí oko zachycují působivá fotografie a videa.

Když připojíte Gear 360 k mobilnímu zařízení přes rozhraní Bluetooth nebo Wi-Fi, můžete videa a fotografie pořizovat vzdáleně z vašeho mobilního zařízení. Videa i fotografie si můžete také prohlížet, upravovat je a sdílet.

Pokud připojíte zařízení Gear 360 k zařízení Gear VR, můžete si svá videa ze zařízení Gear 360 prohlížet v ještě reálnější podobě.



Nejdříve si přečtěte

Před použitím tohoto zařízení si přečtěte tuto příručku, dozvíte se zde informace o bezpečném a správném používání zařízení.

- Obrázky se mohou od vzhledu konkrétního produktu lišit. Obsah se může bez předchozího upozornění změnit.
- Než začnete Gear 360 používat, ujistěte se, že je kompatibilní s vaším zařízením.
- Tento produkt obsahuje určitý volně šiřitelný / otevřený zdrojový software. Chcete-li zobrazit pokyny pro zobrazení licence otevřeného zdrojového kódu, přejděte na internetové stránky Samsung (opensource.samsung.com).

Ikony v pokynech



Výstraha: situace, které by mohly způsobit zranění vás nebo jiných osob



Upozornění: situace, které by mohly způsobit poškození zařízení nebo jiného přístroje



Upozornění: poznámky, rady nebo dodatečné informace

Obsah balení

Zkontrolujte, zda jsou v balení následující položky:

- Gear 360
- Kabel USB (USB typ C)
- Řemínek
- Váček
- Průvodce rychlým spuštěním



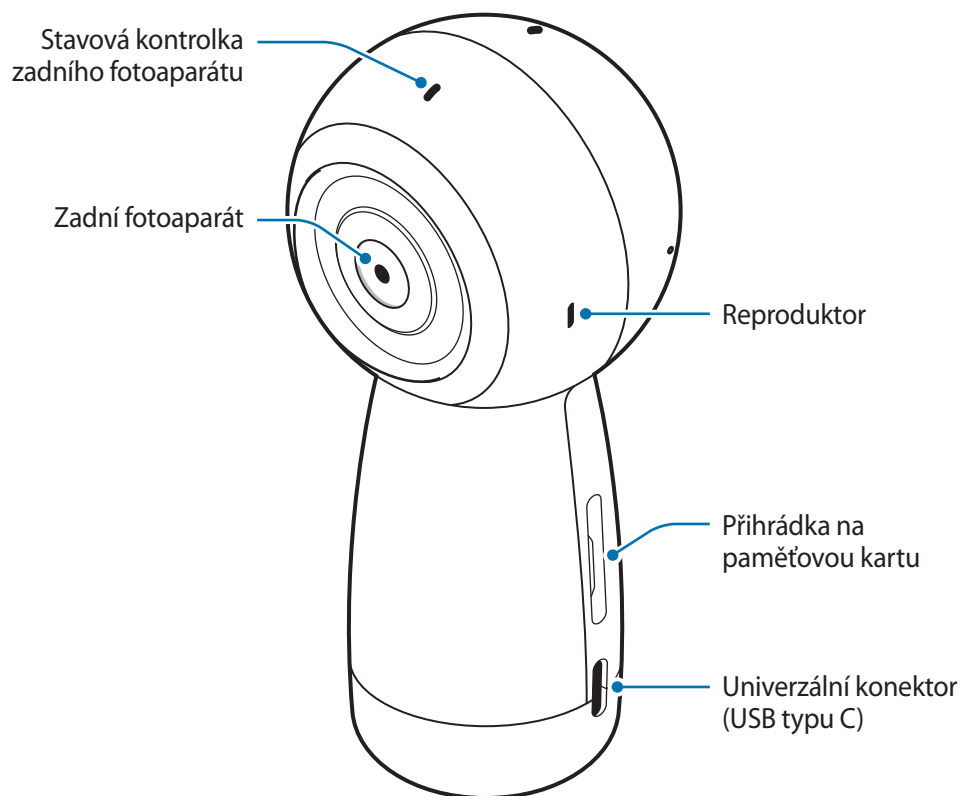
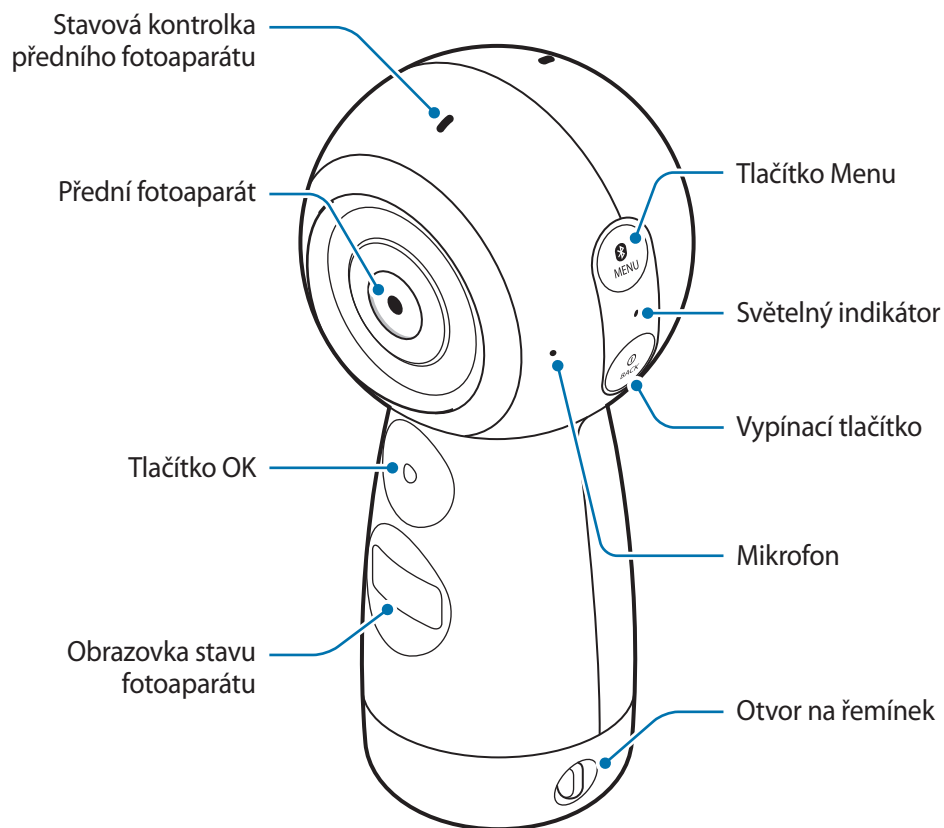

- Položky dodávané se zařízením Gear 360 a dostupné příslušenství se mohou lišit podle oblasti a poskytovatele služeb.
- Dodávané položky jsou určeny pouze pro toto zařízení Gear 360 a s jinými zařízeními nemusí být kompatibilní.
- Můžete používat pouze počítač, který je kompatibilní s dodaným kabelem USB. Na adrese www.samsung.com naleznete seznam kompatibilních počítačů.
- Vzhled a specifikace se mohou bez předchozího upozornění změnit.
- Dodatečné příslušenství můžete zakoupit u místního prodejce výrobků Samsung. Před zakoupením se ujistěte, že jsou se zařízením Gear 360 kompatibilní.
- Používejte pouze příslušenství schválené společností Samsung. Použití neschváleného příslušenství může způsobit problémy s výkonem a poruchy, na které se nevztahuje záruka.
- Dostupnost veškerého příslušenství se může změnit a je závislá výhradně na společnostech, které je vyrábějí. Další informace o dostupném příslušenství naleznete na webu společnosti Samsung.
- Zařízení Gear 360 vždy skladujte v jeho váčku. Pokud jsou objektivy poškrábané, může se snížit kvalita obrazu.

Rozvržení zařízení

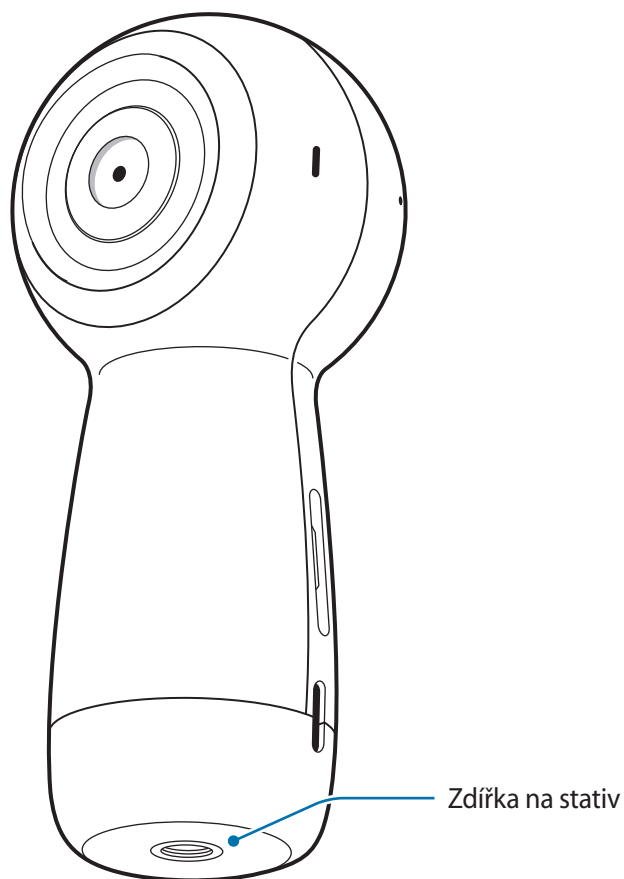



Tlačítka

Tlačítko	Funkce
 Vypínač	<ul style="list-style-type: none"> • Chcete-li zařízení Gear 360 zapnout nebo vypnout, stiskněte a podržte tlačítko. • Stisknutím se vrátíte na předchozí obrazovku obrazovky stavu fotoaparátu.
 Menu	<ul style="list-style-type: none"> • Opakovaným stisknutím se přesuňte do požadované nabídky. • Stisknutím a podržením můžete přejít do režimů připojení.
 OK	<ul style="list-style-type: none"> • Stisknutím zahajte záznam videa či fotografování, nebo vyberte požadovanou možnost.

Světelný indikátor

Světelný indikátor vás informuje o stavu zařízení Gear 360.

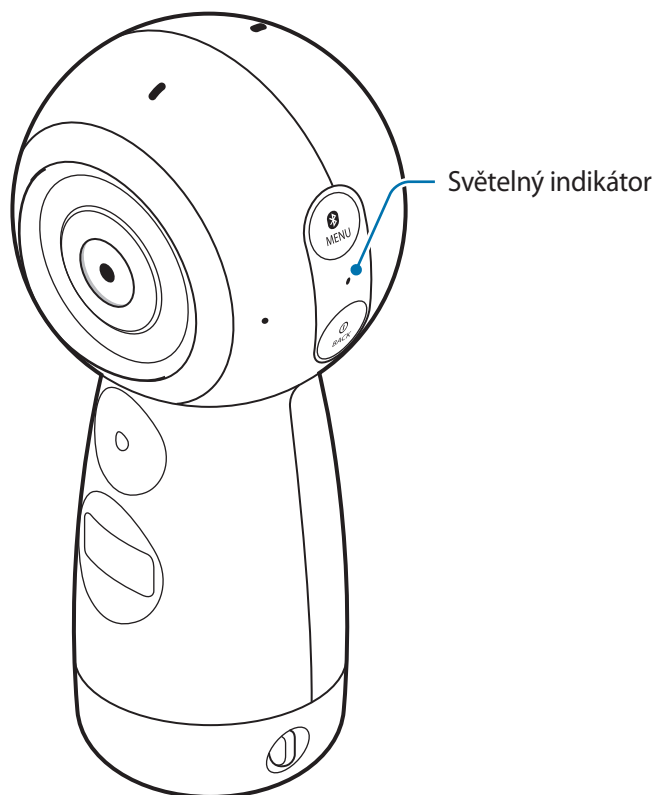

Barva	Stav
Tříkrát modře zabliká	<ul style="list-style-type: none"> • Zapnout • Formátování paměťové karty nebo úspěšný reset zařízení Gear 360
Tříkrát červeně zabliká	<ul style="list-style-type: none"> • Vypnout
Červeně zabliká	<ul style="list-style-type: none"> • Nízká úroveň nabití baterie (méně než 10 %) • Přehřívání
Červená	<ul style="list-style-type: none"> • Baterie se nabíjí.
Zelená	<ul style="list-style-type: none"> • Baterie je plně nabita.
Červená → Zelená → Modrá	<ul style="list-style-type: none"> • Čeká se na připojení mobilního zařízení
Modrá	<ul style="list-style-type: none"> • Připojeno k mobilnímu zařízení
Bliká modře	<ul style="list-style-type: none"> • Přenos videa nebo fotografií • Aktualizace softwaru

Obrazovka stavu fotoaparátu



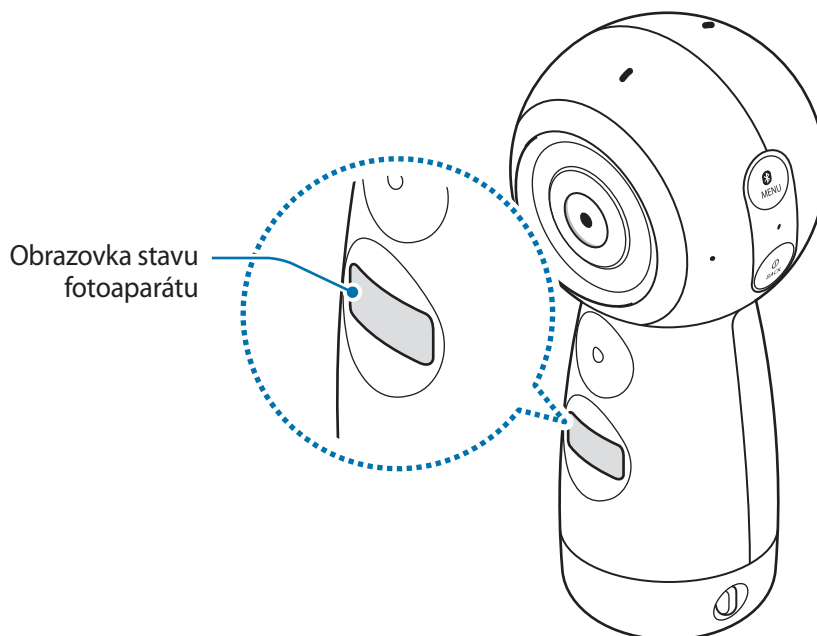





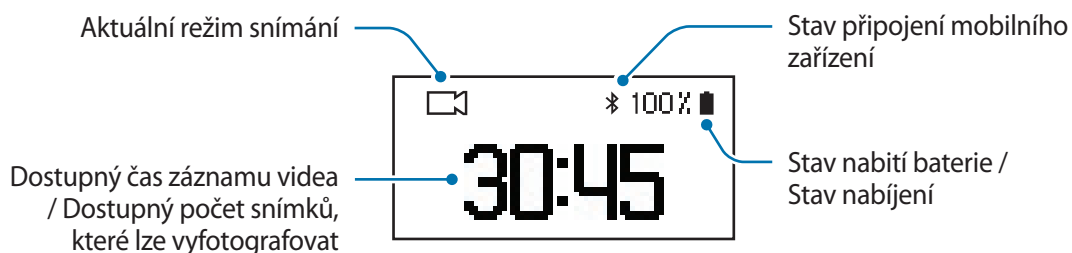













Přístup k nabídkám, jako jsou režimy fotoaparátu a režimy připojení, a zobrazení stavu zařízení Gear 360 prostřednictvím zpráv a ikon indikátoru na obrazovce stavu fotoaparátu.



Ikony indikátoru

Ikony indikátoru se zobrazují na obrazovce stavu fotoaparátu. Stav zařízení Gear 360 můžete zkontrolovat na obrazovce stavu fotoaparátu.



Ikona	Definice
	Stav baterie
	Stav nabíjení baterie <ul style="list-style-type: none"> •  : nabíjení •  : přehřívání •  : chybné připojení nabíječky
	Připojeno k mobilnímu zařízení
	Čeká se na připojení mobilního zařízení
	Nepřipojeno k mobilnímu zařízení
	Režim nahrávání
	Nahrávání videa
	Režim snímání fotografie
	Časoběrný režim Pořizujte několik fotografií ve stanovených intervalech a ukládejte je v podobě jednoho videa.
	Interval časoběrného natáčení
	Nahrávání časoběrného videa
	Režim video smyčky Nepřetržitý záznam videa pomocí mazání nastaveného úseku dříve nahraného obsahu a uložení v podobě nového obsahu.
	Čas záznamu video smyčky
	Režim krajina HDR Automaticky pořizujte tři fotografie, kombinujte je, a poté kalibrujte barvy.
	Režim živého vysílání
	Vysílání živého videa
	Paměťová karta je plná
	Není paměťová karta / Chyba paměťové karty
	Připojeno k počítači pomocí USB kabelu
	Chyba USB připojení

Paměťová karta

Instalace paměťové karty

Aby bylo možné nahrávat videa nebo pořizovat fotografie, musí být vložena paměťová karta. V závislosti na výrobci a typu paměťové karty nemusí být některé paměťové karty kompatibilní s vaším zařízením Gear 360.



- Některé paměťové karty nemusí být plně kompatibilní se zařízením Gear 360. Používání nekompatibilní karty může způsobit poškození zařízení Gear 360 nebo paměťové karty a poškodit data uložená na kartě.
- Pokud používáte paměťovou kartu s pomalým zápisem, může dojít k přerušení nahrávání videa, protože karta nedokáže zpracovávat data takovou rychlostí, jakou se natáčí video. Pokud k tomu dojde, vyměňte kartu za rychlejší paměťovou kartu nebo snižte rozlišení videa.
- Dávejte pozor, abyste paměťovou kartu vložili správnou stranou vzhůru.



- Paměťové karty se prodávají samostatně.
- Pokud vložíte nebo vyjmete paměťovou kartu, když je zařízení Gear 360 zapnuto, zařízení se vypne.
- Časté zapisování a mazání dat zkracuje životnost paměťových karet.
- Když není paměťová karta vložena, zobrazí se na obrazovce stavu fotoaparátu oznámení **Check SD Card**.

- 1 Příhrádku na paměťovou kartu jemně vytáhněte ze slotu.

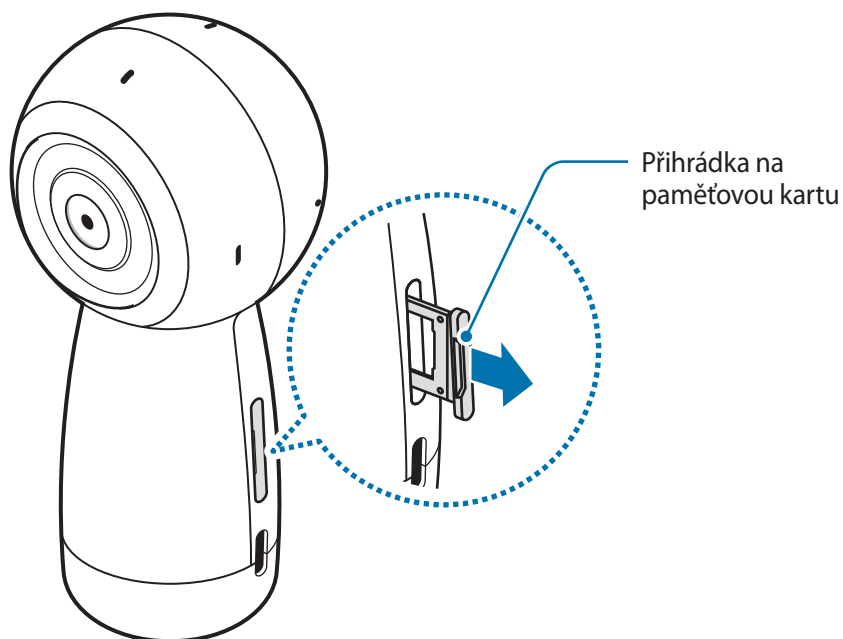

Neporaňte si při odstraňování příhrádky na paměťovou kartu nehty.

- 2 Paměťovou kartu jemně zatlačte do příhrádky na paměťovou kartu tak, aby byly zlatě zbarvené kontakty řádně zarovnané s kontakty zařízení Gear 360.
- 3 Příhrádku na paměťovou kartu zasuňte zpět do slotu.

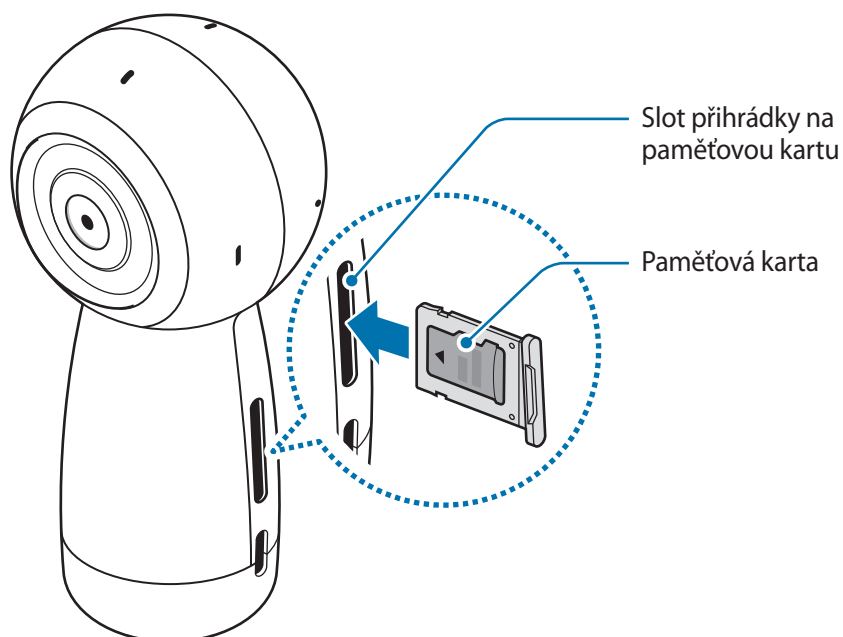

Vyjmutí paměťové karty

- 1 Přihrádku na paměťovou kartu jemně vytáhněte ze slotu.
- 2 Vyjměte paměťovou kartu.
- 3 Přihrádku na paměťovou kartu zasuňte zpět do slotu.

Formátování paměťové karty

Paměťová karta naformátovaná v počítači nemusí být se zařízením Gear 360 kompatibilní. Naformátujte paměťovou kartu v zařízení Gear 360 nebo v mobilním zařízení.



Před naformátováním paměťové karty si nezapomeňte zálohovat všechna důležitá data uložená na paměťové kartě. Záruka výrobce se nevztahuje na ztrátu dat způsobenou činností uživatele.

Formátování v zařízení Gear 360

- 1 Mačkejte tlačítko Menu, dokud se na obrazovce stavu fotoaparátu nezobrazí položka **Settings**, kterou poté vyberte stisknutím tlačítka OK.
- 2 Mačkejte tlačítko Menu, dokud se na obrazovce stavu fotoaparátu nezobrazí položka **Format**, kterou poté vyberte stisknutím tlačítka OK.
- 3 Mačkejte tlačítko Menu, dokud se na obrazovce stavu fotoaparátu nezobrazí položka **Yes**, kterou poté vyberte stisknutím tlačítka OK.

Po dokončení formátování se na obrazovce stavu fotoaparátu zobrazí potvrzovací zpráva.

Formátování v mobilním zařízení

- 1 V mobilním zařízení klepněte na aplikaci **Samsung Gear 360** nebo na aplikaci **Gear 360** → **Nastavení**.
- 2 Klepněte na položku **Reset a formátování** → **Formátovat SD kartu Gear 360**.

Po dokončení formátování se na obrazovce stavu fotoaparátu zobrazí potvrzovací zpráva.



Pro formátování paměťové karty v mobilním zařízení musíte zařízení Gear 360 připojit k mobilnímu zařízení. Další informace naleznete v části [Připojování zařízení Gear 360 k mobilnímu zařízení](#).

Baterie

Nabíjení baterie

Před prvním použitím nebo po delší době, kdy jste zařízení Gear 360 nepoužívali, je nutné nabít baterii.



Používejte pouze nabíječky schválené společností Samsung. Neschválené nabíječky mohou způsobit explozi baterie nebo poškození zařízení Gear 360.



Nesprávné připojení nabíječky může způsobit vážné poškození zařízení. Na poškození způsobená nesprávným použitím se nevztahuje záruka.



- Nabíječky se prodávají samostatně.
- Pokud přístroj nepoužíváte, odpojte nabíječku, ušetříte tak energii. Nabíječka nemá vypínač, proto ji musíte odpojit od zásuvky, aby se přerušil přívod energie. Nabíječka by měla během nabíjení zůstat v blízkosti elektrické zásuvky a měla by být snadno dostupná.

- 1 Menší konec nabíječky zapojte do univerzálního konektoru zařízení Gear 360, velký konec nabíječky zapojte do elektrické zásuvky.

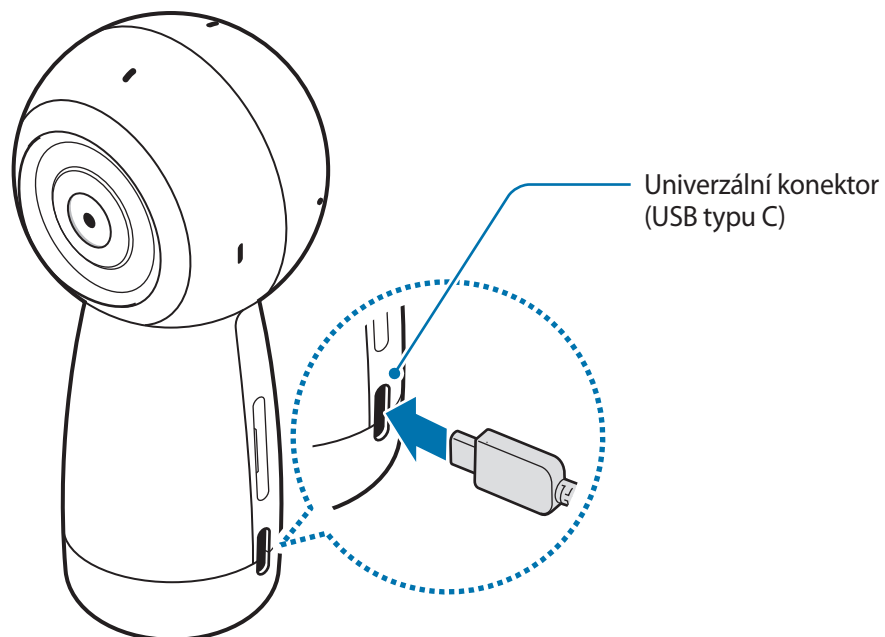

- 2 Po úplném nabití odpojte zařízení Gear 360 od nabíječky. Nejprve odpojte nabíječku od zařízení Gear 360 a pak ji odpojte z elektrické zásuvky.

Tipy a opatření týkající se nabíjení baterie

- Pokud je baterie vybitá, zobrazí se ikona prázdné baterie.
- Pokud je baterie zcela vybitá, zařízení se nemůže zapnout okamžitě po připojení nabíječky. Před tím, než zařízení zapnete, nechte vybitou baterii několik minut nabíjet.
- Použití jiného zdroje napájení, než je nabíječka, například počítače, může mít za následek nižší rychlost nabíjení způsobenou nižším elektrickým proudem.
- Během nabíjení můžete zařízení používat, ale plné nabití baterie může trvat delší dobu.
- Během nabíjení může dojít k zahřátí zařízení Gear 360 a nabíječky. To je normální a nemělo by to mít žádný vliv na životnost ani výkon zařízení Gear 360. Pokud teplota vzroste nad určitou úroveň, nabíjení baterie se zastaví.
- Zařízení Gear 360 nelze nabíjet během nahrávání videa, použití funkce časosběrného záznamu nebo použití vzdáleného hledáčku na připojeném mobilním zařízení.
- Chcete-li ušetřit stav baterie, aktivujte funkci automatického vypnutí.
- Pokud nepoužíváte funkci automatického vypnutí, bude se baterie nabíjet pouze ve chvíli, kdy bude zařízení Gear 360 vypnuto.
- Pokud se zařízení Gear 360 nenabíjí správně, vezměte zařízení Gear 360 a nabíječku do servisního střediska Samsung.

Připojení řemínku k zařízení Gear 360

Zařízení Gear 360 můžete pohodlně nosit připojením řemínku k zařízení Gear 360. Vložte řemínek do otvoru na řemínek, potom zatáhněte za smyčku.

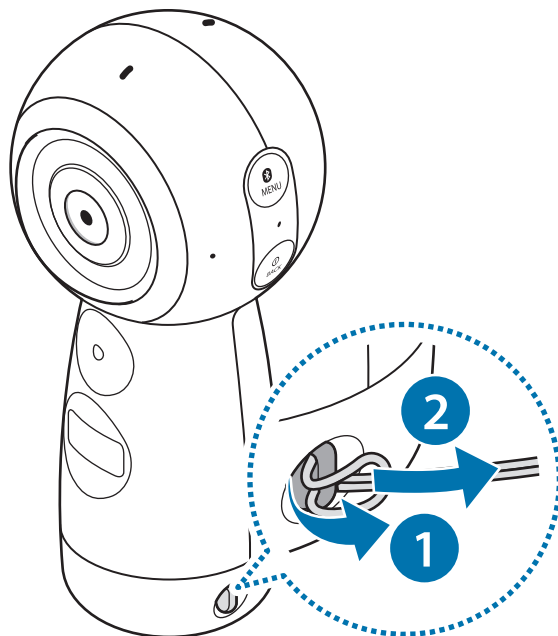

Pomocí gumového kroužku řemínku můžete také zařízení Gear 360 připevnit a nahrávat tak videa nebo pořizovat fotografie.

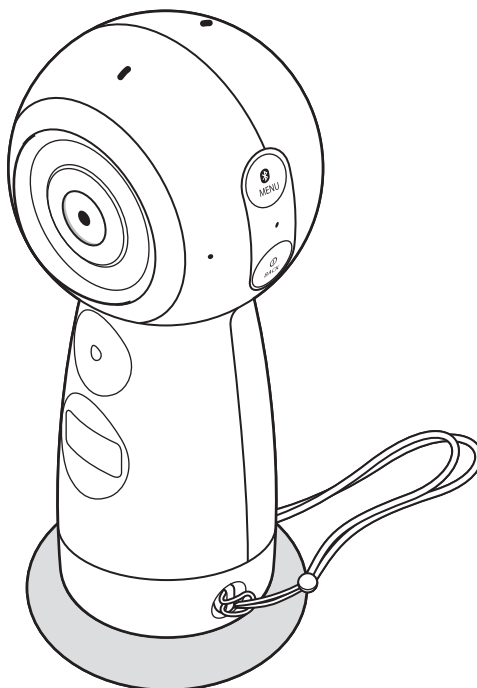

Zapínání a vypínání zařízení Gear 360

Stisknutím a podržením vypínacího tlačítka zařízení Gear 360 zapněte.

Zařízení Gear 360 vypnete stisknutím a podržením vypínacího tlačítka.

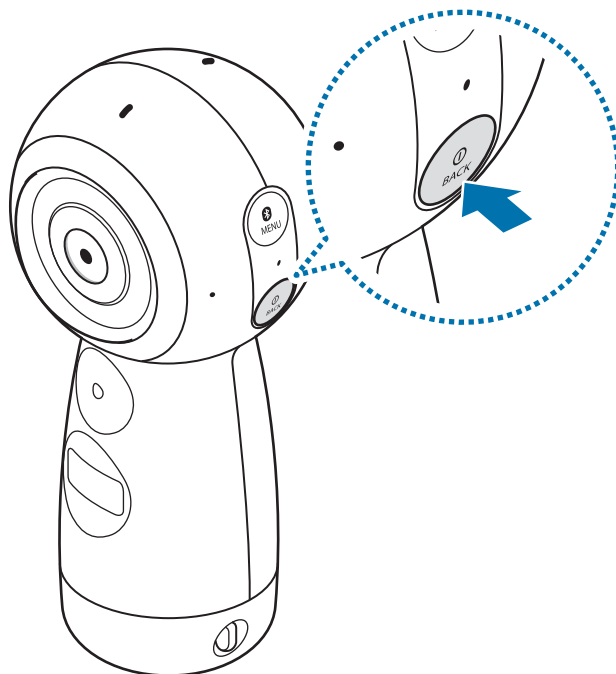

- Pokud není zařízení Gear 360 po delší dobu používáno, vypne se. Pomocí možnosti **Auto power off after** můžete nastavit dobu, kterou zařízení Gear 360 počká, než se vypne. Další informace naleznete v části [Konfigurace nastavení](#).
- Na místech, jako jsou například letadla nebo nemocnice, dodržujte veškerá upozornění a pokyny zaměstnanců.

Restartování zařízení Gear 360

Pokud se zařízení Gear 360 zaseklo a neodpovídá, stiskněte a podržte vypínací tlačítko po dobu delší než 7 sekund a restartujte ho.

Připojování zařízení Gear 360 k mobilnímu zařízení

Instalace aplikace na mobilní zařízení

Chcete-li propojit zařízení Gear 360 a mobilní zařízení, nainstalujte si do mobilního zařízení aplikaci Samsung Gear 360 nebo Gear 360.

Aplikaci Samsung Gear 360 (Novou) si stáhněte ze služby **Galaxy Apps** nebo **Obchod Play**.

Pro zařízení iOS si aplikaci Samsung Gear 360 stáhněte ze služby **App Store**.



V závislosti na mobilním zařízení nemusí být toto zařízení kompatibilní se zařízením Gear 360 nebo nemusí některé funkce podporovat. Na adrese www.samsung.com naleznete seznam kompatibilních mobilních zařízení.

Připojování k mobilnímu zařízení

Chcete-li ovládat zařízení Gear 360 z mobilního zařízení, je třeba zařízení Gear 360 s mobilním zařízením spárovat. Po spárování zařízení Gear 360 s mobilním zařízením se zařízení Gear 360 pokusí připojit k mobilnímu zařízení při každém zapnutí zařízení Gear 360.

U zařízení Android můžete po prvním připojení pořizovat videa a fotografie a zobrazovat je na svém mobilním zařízení prostřednictvím Wi-Fi Direct.



Způsoby připojení se mohou lišit v závislosti na mobilním zařízení a verzi softwaru. Chcete-li navázat připojení se zařízením iOS, připojte zařízení Gear 360 k mobilnímu zařízení v nastaveních Wi-Fi, spusťte aplikaci Gear 360, potom dokončete připojení.

Gear 360

- 1 Zapněte zařízení Gear 360.
- 2 Stiskněte a podržte tlačítko Menu.

- 3** Když se na obrazovce stavu fotoaparátu objeví **Connect to Android**, stiskněte tlačítko OK.
U zařízení iOS stiskněte znovu tlačítko Menu a když se na obrazovce stavu fotoaparátu zobrazí **Connect to iOS**, stiskněte tlačítko OK.



Pokud připojíte zařízení Gear 360 k mobilnímu zařízení iOS přes Wi-Fi, bude příště automaticky aktivován režim párování zařízení iOS (Wi-Fi) bez toho, aniž byste museli stisknout tlačítko Menu. Když stisknete a podržíte tlačítko Menu, zobrazí se na obrazovce stavu fotoaparátu Připojit k zařízení iOS.

Mobilní zařízení

- 4** Na mobilním zařízení spusťte aplikaci **Samsung Gear 360**.
U zařízení iOS spusťte aplikaci **Gear 360**.
- 5** Klepněte na položku **PŘIPOJIT KE GEAR 360**.

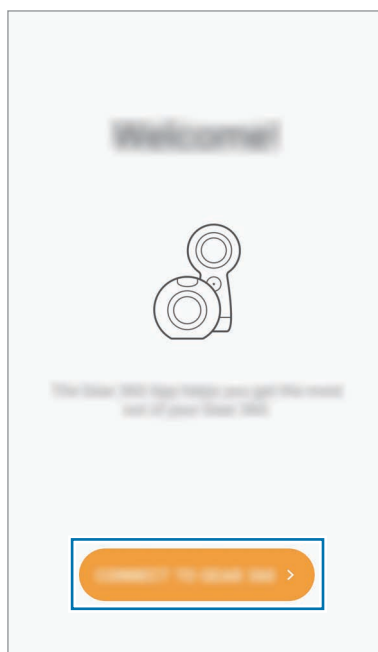

- 6** Připojení dokončete podle pokynů na obrazovce.
Když se zařízení Gear 360 připojí k mobilnímu zařízení, zobrazí se na obrazovce stavu fotoaparátu ikona funkce Bluetooth či Wi-Fi.

Odpojení nebo opětovné připojení zařízení Gear 360

V mobilním zařízení klepněte na aplikaci **Samsung Gear 360** →  → **Odpojit**. Zařízení Gear 360 se odpojí od mobilního zařízení.

Abyste zařízení Gear 360 znovu připojili, klepněte na položku **PŘIPOJIT** na obrazovce aplikace Samsung Gear 360 na mobilním zařízení.

Připojení nového zařízení Gear 360

Po zrušení párování zařízení Gear 360 s mobilním zařízením můžete připojit jiné zařízení Gear 360.

Na mobilním zařízení klepněte na položku **Samsung Gear 360** →  → **Připojit k nové Gear 360**.

Poznámky k použití funkce Bluetooth

Bluetooth je standardem bezdrátové technologie využívající 2,4 GHz frekvenci pro připojení k různým zařízením na krátkou vzdálenost. Bez použití kabelů umožňuje připojení a výměnu dat s ostatními zařízeními s podporou technologie Bluetooth, jako jsou mobilní zařízení.

- Chcete-li se vyhnout problémům s připojením vašeho zařízení Gear 360 k jiným zařízením, umístěte zařízení blízko sebe.
- Ujistěte se, že se vaše zařízení Gear 360 a další zařízení Bluetooth nachází v dosahu připojení Bluetooth (10 m). Vzdálenost se může lišit v závislosti na prostředí, ve kterém zařízení používáte.
- Ujistěte se, že mezi propojovaným zařízením a zařízením Gear 360 nejsou žádné překážky, včetně lidských těl, zdí, rohů nebo plotů.
- Nedotýkejte se Bluetooth antény připojovaného zařízení.
- Funkce Bluetooth využívá stejnou frekvenci jako některé průmyslové, vědecké, lékařské produkty nebo produkty s nízkým výkonem, proto může během připojování v jejich blízkosti docházet k rušení.
- Některá zařízení, obzvláště ta, která nejsou testována nebo schválena společností Bluetooth SIG, nemusejí být se zařízením Gear 360 kompatibilní.
- Nepoužívejte Bluetooth k nezákonným účelům (například pirátské kopie souborů nebo ilegální odposlouchávání hovorů pro komerční účely).

Poznámky k použití Wi-Fi

- Používejte zařízení Gear 360 a připojené zařízení v daném dosahu připojení (5 m). Vzdálenost se může lišit v závislosti na prostředí, ve kterém zařízení používáte.
- Ujistěte se, že mezi propojovaným zařízením a zařízením Gear 360 nejsou žádné překážky, včetně lidských těl, zdí, rohů nebo plotů.
- Pokud se mobilní zařízení připojuje k zařízením Gear 360 pomocí funkce Wi-Fi Direct v době, kdy je připojeno k síti Wi-Fi, obrazovka mobilního zařízení může poblikávat z důvodu omezené rychlosti sítě Wi-Fi.
- Použití mobilního zařízení v blízkosti jiných zařízení připojených k síti Wi-Fi může ovlivnit sílu signálu a způsobit poblikávání displeje.
- Výkon Wi-Fi se může v závislosti na území lišit. Připojíte-li zařízení Gear 360 k vašemu mobilnímu zařízení v místě, kde jsou venkovní Wi-Fi sítě omezené, může dojít ke zpomalení zařízení nebo prodloužení doby odeslání souborů.
- Doba přenosu může trvat déle v závislosti na stavu připojení k síti Wi-Fi a velikosti souboru.

Používání zařízení Gear 360

Používání nabídek zařízení Gear 360

Nabídky, které se objeví na obrazovce stavu fotoaparátu, můžete vybírat pomocí tlačítek na zařízení Gear 360.

Přístup do nabídek a jejich výběr

- 1 Stiskněte, nebo stiskněte a podržte tlačítko Menu.
- 2 Mačkejte tlačítko Menu, dokud se nezobrazí požadovaná nabídka.
- 3 Stisknutím tlačítka OK vyberte nabídku.
Chcete-li výběr zrušit nebo se vrátit do předchozí nabídky, stiskněte vypínací tlačítko.

Dostupné nabídky

Při stisknutí tlačítka Menu:

- **Video:** Režim nahrávání. Další informace naleznete v části [Nahrávání videa](#).
- **Photo:** Režim snímání. Další informace naleznete v části [Pořizování fotografií](#).
- **Time lapse:** Časoběrný režim. Další informace naleznete v části [Interv. snímání](#).
- **Video looping:** Režim video smyčky. Další informace naleznete v části [Opakování videa](#).
- **Landscape HDR:** Režim krajiny v HDR. Další informace naleznete v části [HDR na šířku](#).
- **Settings:** Přizpůsobení nastavení. Další informace naleznete v části [Konfigurace nastavení](#).

Při stisknutí a podržení tlačítka Menu:

- **Connect to Android:** Přejít do režimu párování mobilního zařízení Android.
- **Connect to iOS:** Přejít do režimu párování mobilního zařízení iOS.
- **Connect to remote:** Přejít do režimu dálkového ovládání. Dálkový ovladač se prodává samostatně.

Nahrávání videa a pořizování fotografií pouze zařízením Gear 360

Pomocí zařízení Gear 360 můžete nahrávat videa a pořizovat fotografie bez připojení k jiným zařízením.

- 1 Stisknutím tlačítka Menu vyberte režim snímání, potom stiskněte tlačítko OK.
- 2 Stisknutím tlačítka OK začněte nahrávat video nebo pořídte fotografii.
Chcete-li ukončit přehrávání videa, stiskněte tlačítko OK.

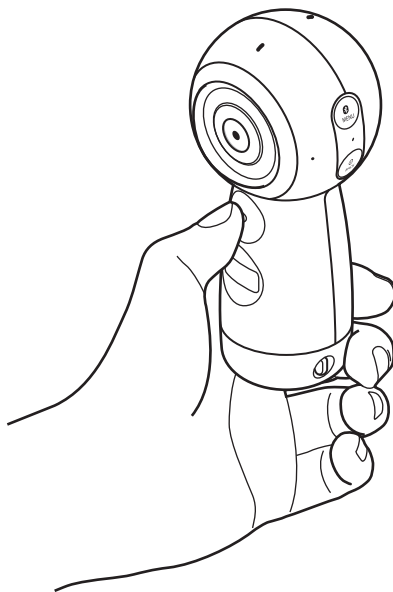

Vzdálené připojování k mobilnímu zařízení

Když se zařízení Gear 360 a vaše mobilní zařízení vzdáleně propojí, můžete nahrávat videa a pořizovat fotografie používáním mobilního zařízení jako hledáčku. Rovněž můžete na mobilním zařízení zobrazovat videa a fotografie pořízené zařízením Gear 360.

Spusťte v mobilním zařízení aplikaci **Samsung Gear 360** nebo aplikaci **Gear 360** a poté klepnutím na položku **Fotoaparát** aktivujte vzdálený hledáček. Nebo klepnutím na položku **Galerie** přejděte k videím a fotografiím uloženým v zařízení Gear 360.

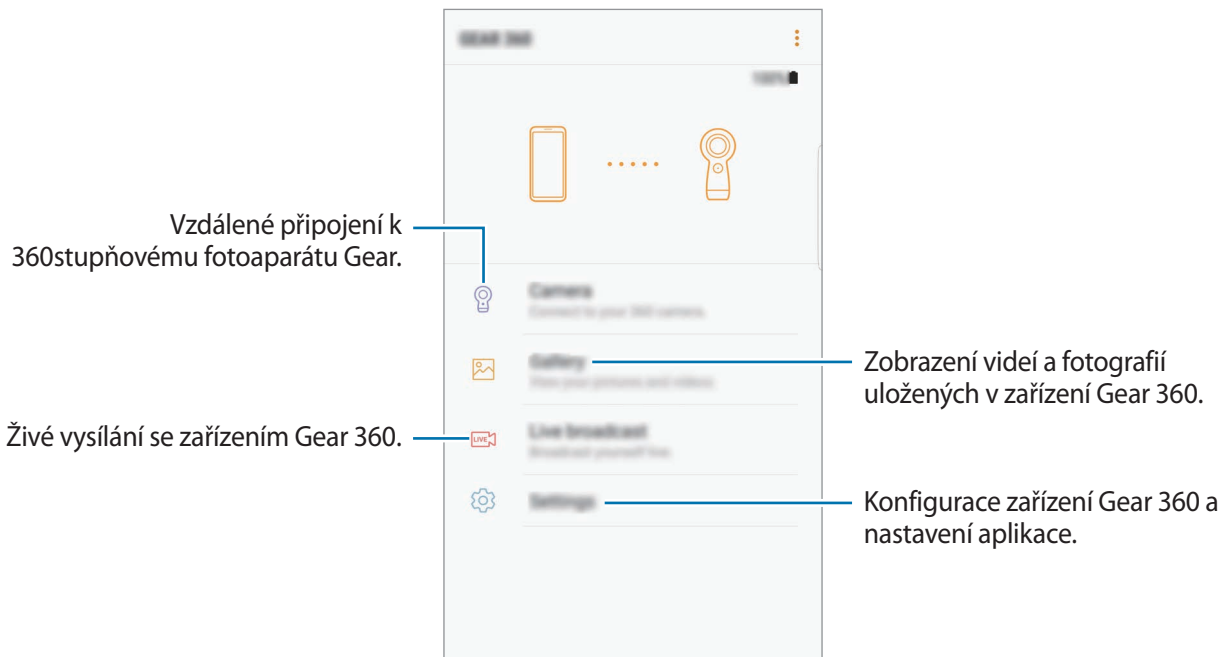

Funkce Wi-Fi mobilního zařízení bude u zařízení Android automaticky aktivována a zařízení Gear 360 bude k vašemu mobilnímu zařízení připojeno pomocí Wi-Fi Direct.



Obrazovka a některé funkce se mohou lišit v závislosti na mobilním zařízení či verzi softwaru.

Nahrávání videí nebo pořizování fotografií

Úvod

Nahrávejte videa a pořizujte fotografie přímo ze zařízení Gear 360 s využitím předního a zadního fotoaparátu. Když je zařízení Gear 360 připojeno k mobilnímu zařízení, můžete pořizovat videa a fotografie na dálku používáním mobilního zařízení jako hledáčku.



- Aby bylo možné nahrávat videa nebo pořizovat fotografie, musí být do zařízení Gear 360 vložena paměťová karta.
- Kvůli struktuře objektivu fotoaparátu se mohou na pořizovaných videích a fotografiích objevovat slepé body. Při pořizování videí a fotografií předním a zadním fotoaparátem nemusí být okraj, kde jsou oba snímky spojeny dohromady, hladký.

Etiketa fotoaparátu

- Nenatáčejte ani nefotťte ostatní osoby bez jejich svolení.
- Nenatáčejte ani nefotťte tam, kde to zakazuje zákon.
- Nenatáčejte ani nefotťte v místech, kde byste mohli porušit soukromí ostatních osob.





Tipy pro zachycení těch nejlepších snímků

- Umístěte objekt do středu rámečku předního a zadního objektivu fotoaparátu.
- V režimu se dvěma objektivy bude okraj, kde se oba snímky spojují dohromady, přirozenější, když si od vašeho objektu udržíte přiměřený odstup.
- Ujistěte se, že jsou objektivy čisté, a při fotografování nebo natáčení videa na objektivy nesahejte.

Výběr fotoaparátu

Vyberte fotoaparát, který chcete použít. Stavová kontrolka vybraného fotoaparátu zezelená.

Používání mobilního zařízení

- 1 Na mobilním zařízení spusťte aplikaci **Samsung Gear 360**.
U zařízení iOS spusťte aplikaci **Gear 360**.
- 2 Klepněte na položku **Fotoaparát**.
Zobrazí se hledáček.
- 3 Klepněte na položku  a vyberte fotoaparát.
 -  **Duální:** Použití současně předního i zadního fotoaparátu k pořízení 360stupňových videí či fotografií.
 -  **Přední:** Použití předního fotoaparátu k pořízení širokoúhlých videí či fotografií.
 -  **Zadní:** Použití zadního fotoaparátu k pořízení širokoúhlých videí či fotografií.

Používání zařízení Gear 360

- 1 Mačkejte tlačítko Menu, dokud se na obrazovce stavu fotoaparátu nezobrazí položka **Settings**, kterou poté vyberte stisknutím tlačítka OK.
- 2 Mačkejte tlačítko Menu, dokud se na obrazovce stavu fotoaparátu nezobrazí položka **Switch lens**, kterou poté vyberte stisknutím tlačítka OK.
- 3 Mačkejte tlačítko Menu, dokud se na obrazovce stavu fotoaparátu nezobrazí fotoaparát, který chcete použít, a ten poté vyberte stisknutím tlačítka OK.
 - **Dual lens:** Použití současně předního i zadního fotoaparátu k pořízení 360stupňových videí či fotografií.
 - **Single lens Front:** Použití předního fotoaparátu k pořízení širokoúhlých videí či fotografií.
 - **Single lens Rear:** Použití zadního fotoaparátu k pořízení širokoúhlých videí či fotografií.

Nahrávání videa

V režimu dvou objektivů nahrávejte 360stupňová videa, nebo nahrávejte širokoúhlá videa v režimu jednoho objektivu.



Pokud delší dobu natáčíte videa nebo využíváte funkci streamování, může se zařízení Gear 360 zahřát. Pokud teplota stoupne nad určitou úroveň, zařízení Gear 360 automaticky ukončí záznam a vypne se, aby nedošlo k jeho poškození. Pokud se zařízení Gear 360 vypne z důvodu přehřátí, pokračujte v jeho používání až poté, co zchladne.



- Zařízení iOS nepodporují funkci náhledu při nahrávání videa.
- Velké soubory se rozdělí na jednotky o velikosti 1,8 GB a uloží se.

Používání mobilního zařízení

1 Na mobilním zařízení spusťte aplikaci **Samsung Gear 360**.

U zařízení iOS spusťte aplikaci **Gear 360**.

2 Klepněte na položku **Fotoaparát**.

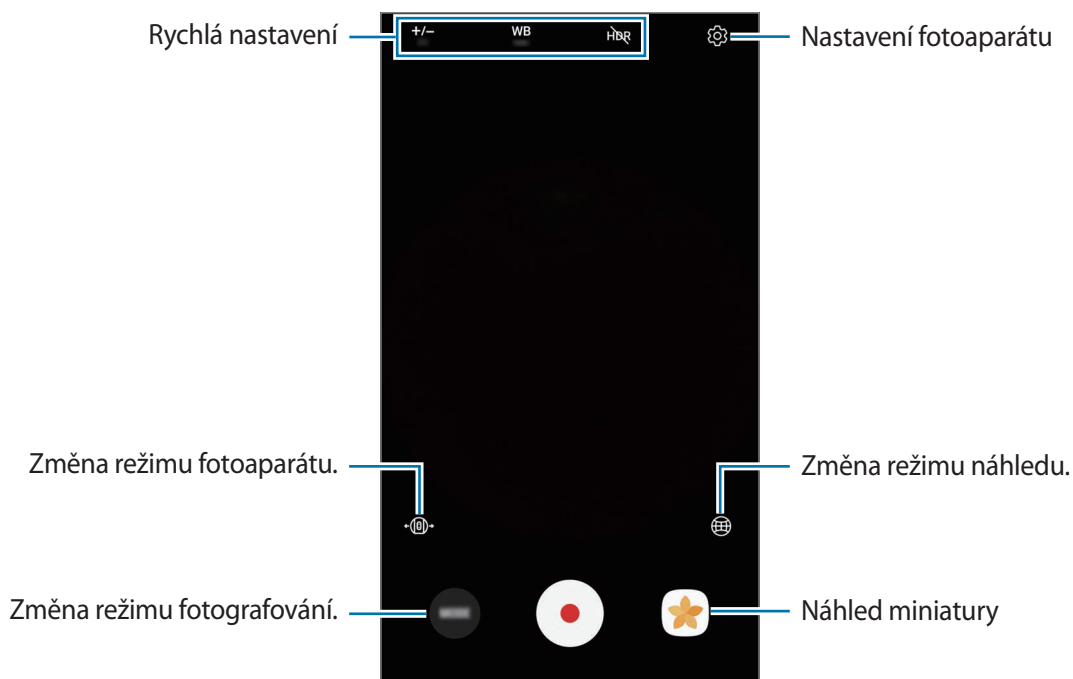

Zobrazí se hledáček.



3 Klepněte na položku **REŽIM** → **Video**.

4 Namiřte fotoaparát na objekt a začněte nahrávat videa klepnutím na položku .

Během nahrávání videa bude stavová kontrolka blikat červeně.

Klepnutím na položku  pozastavíte nahrávání. Klepnutím na položku  nahrávání opět spustíte.

5 Chcete-li dokončit nahrávání videa, klepněte na položku .

Video bude uloženo na paměťovou kartu zařízení Gear 360.







Na obrazovce stavu fotoaparátu se zobrazí zbývajícím dostupným časem záznamu videa.

Změna režimu náhledu

V režimu dvou objektivů můžete zobrazovat náhled snímků, které budou pořízeny předním a zadním fotoaparátem, v různých podobách tak, že budete měnit režim náhledu.

Na hledáčku klepněte na položku , abyste změnili režim náhledu.

-  **360° pohled:** Zobrazení obrazu náhledu v kulovitě tvaru.
-  **Kruh. pohled:** Zobrazení obrazu náhledu v převráceném panoramu.
-  **Roztaž. pohled:** Zobrazení obrazu náhledu v protaženém zobrazení.
-  **Duální pohled:** Rozdělení obrazu náhledu tak, aby byly samostatně vidět snímky z předního i zadního fotoaparátu.
-  **Panor. pohled:** Zobrazení obrazu náhledu v širokém pohledu.



V režimech 360° zobrazení, kulatého zobrazení a protaženého zobrazení můžete prohlížet fotografie z různých úhlů přejížděním prstu po obrazovce v libovolném směru. Chcete-li vynulovat úhel do výchozího nastavení, klepněte na položku **Obnovit zobr.**

Používání zařízení Gear 360

- 1 Mačkejte tlačítko Menu, dokud se na obrazovce stavu fotoaparátu nezobrazí položka **Video**, kterou poté vyberte stisknutím tlačítka OK.
- 2 Stisknutím tlačítka OK začněte nahrávat video.
Během nahrávání videa bude stavová kontrolka fotoaparátu blikat červeně a na obrazovce stavu fotoaparátu bude zobrazen čas nahrávání.
- 3 Stisknutím tlačítka OK dokončíte nahrávání videa.
Video bude uloženo na paměťovou kartu zařízení Gear 360.



Na obrazovce stavu fotoaparátu se zobrazí zbývající dostupný čas záznamu videa.

Pořizování fotografií

V režimu dvou objektivů pořizujte 360stupňové fotografie, nebo pořizujte širokoúhlé fotografie v režimu jednoho objektivu.

Používání mobilního zařízení

- 1 Na mobilním zařízení spusťte aplikaci **Samsung Gear 360**.
U zařízení iOS spusťte aplikaci **Gear 360**.
 - 2 Klepněte na položku **Fotoaparát**.
Zobrazí se hledáček.
 - 3 Klepněte na položku **REŽIM** → **Fotografie**.
 - 4 Namiřte fotoaparát na objekt a pořídte fotografii klepnutím na položku .
- Fotografie bude uložena na paměťovou kartu zařízení Gear 360.



Na obrazovce stavu fotoaparátu se zobrazí počet snímků, které je ještě možné vyfotografovat.

Používání zařízení Gear 360

- 1 Mačkejte tlačítko Menu, dokud se nezobrazí položka **Photo**, kterou poté vyberte stisknutím tlačítka OK.
- 2 Stisknutím tlačítka OK začněte fotografovat.
Fotografie bude uložena na paměťovou kartu zařízení Gear 360.



- Na obrazovce stavu fotoaparátu se zobrazí počet snímků, které je ještě možné vyfotografovat.
- V závislosti na podmínkách, ve kterých pořizujete snímky, se může zdát, že se po pořízení fotografií celkový počet zbývajících fotografií nesnižuje.





Interv. snímání

Pořizujte několik fotografií ve stanovených intervalech a ukládejte je v podobě jednoho videa. Přehráváním videí můžete zobrazit, jak rozdílně objekt vypadá z různých perspektiv.



Při nahrávání časosběrných videí nemůžete zobrazovat náhledy snímků.

Používání mobilního zařízení

- 1 Na mobilním zařízení spusťte aplikaci **Samsung Gear 360**.
U zařízení iOS spusťte aplikaci **Gear 360**.
- 2 Klepněte na položku **Fotoaparát**.
Zobrazí se hledáček.
- 3 Klepněte na položku **REŽIM** → **Interv. snímání**.
- 4 Chcete-li nastavit intervaly, klepněte na položku .
- 5 Chcete-li pořídit video, klepněte na položku .
Klepnutím na položku  pozastavíte nahrávání. Klepnutím na položku  nahrávání opět spustíte.
- 6 Chcete-li dokončit nahrávání videa, klepněte na položku .
Video bude uloženo na paměťovou kartu zařízení Gear 360.

Používání zařízení Gear 360

- 1 Mačkejte tlačítko Menu, dokud se na obrazovce stavu fotoaparátu nezobrazí položka **Time lapse**, kterou poté vyberte stisknutím tlačítka OK.

Na obrazovce stavu fotoaparátu se zobrazí intervaly záznamu.



Pro změnu intervalů nahrávání vyberte položky **Settings** → **Mode settings** → **Time lapse Video interval** v zařízení Gear 360 nebo klepněte na položku  na hledáčku připojeného mobilního zařízení.

- 2 Stisknutím tlačítka OK začnete nahrávat videa.

- 3 Stisknutím tlačítka OK dokončíte nahrávání videí.

Video bude uloženo na paměťovou kartu zařízení Gear 360.

Opakování videa

Nepřetržitý záznam videa pomocí mazání nastaveného úseku dříve nahraného obsahu a uložení v podobě nového obsahu. Můžete zabrat většinu kapacity paměťové karty.



Zařízení iOS nepodporují funkci náhledu.

Výběr cyklu záznamu

- 1 Na mobilním zařízení spusťte aplikaci **Samsung Gear 360**.

U zařízení iOS spusťte aplikaci **Gear 360**.

- 2 Klepněte na položku **Fotoaparát**.

Zobrazí se hledáček.

3 Klepněte na položku **REŽIM** → **Opakování videa**.

4 Klepněte na položku  a vyberte cyklus nahrávání.

- **5 minut:** Záznam videa po dobu 5 minut a ukládání videa v 1minutových intervalech. Začátek dříve nahraného obsahu bude vymazán, aby bylo možné zaznamenat nové video.
- **30 minut:** Záznam videa po dobu 30 minut a ukládání videa v 5minutových intervalech. Začátek dříve nahraného obsahu bude vymazán, aby bylo možné zaznamenat nové video.
- **60 minut:** Záznam videa po dobu 60 minut a ukládání videa v 5minutových intervalech. Začátek dříve nahraného obsahu bude vymazán, aby bylo možné zaznamenat nové video.
- **Maximální:** Záznam videa a jeho ukládání v 5minutových intervalech do chvíle, než se naplní paměťová karta. Začátek dříve nahraného obsahu bude vymazán, aby bylo možné zaznamenat nové video.



Doba ukládání se může lišit v závislosti na kapacitě paměťové karty.

Používání mobilního zařízení

1 Na mobilním zařízení spusťte aplikaci **Samsung Gear 360**.

U zařízení iOS spusťte aplikaci **Gear 360**.

2 Klepněte na položku **Fotoaparát**.

Zobrazí se hledáček.

3 Klepněte na položku **REŽIM** → **Opakování videa**.

4 Chcete-li pořídit video, klepněte na položku .

5 Chcete-li dokončit nahrávání videa, klepněte na položku .

Video bude uloženo na paměťovou kartu zařízení Gear 360.

Používání zařízení Gear 360

- 1 Mačkejte tlačítko Menu, dokud se na obrazovce stavu fotoaparátu nezobrazí položka **Video looping**, kterou poté vyberte stisknutím tlačítka OK.

Na obrazovce stavu fotoaparátu se zobrazí cyklus záznamu.



Pro změnu cyklu záznamu vyberte položky **Settings** → **Mode settings** → **Video loop recording time** na zařízení Gear 360 nebo klepněte na položku  na hledáčku připojeného mobilního zařízení.

- 2 Stisknutím tlačítka OK začnete nahrávat video.

- 3 Stisknutím tlačítka OK dokončíte nahrávání videa.

Video bude uloženo na paměťovou kartu zařízení Gear 360.

HDR na šířku

Automaticky pořizujte tři fotografie, kombinujte je a poté kalibrujte barvy. Tmavé či jasné části fotografií se dají vyjádřit sytými barvami.



- V režimu Krajina HDR může dojít k rozmazání fotografií v případě, že jsou pořízeny v okamžiku, kdy je kamera nebo objekt v pohybu. Při pořizování fotografií umístěte zařízení Gear 360 na rovný povrch nebo použijte stativ.
- Kalibrace barev může chvíli trvat.

Používání mobilního zařízení

- 1 Na mobilním zařízení spusťte aplikaci **Samsung Gear 360**.

U zařízení iOS spusťte aplikaci **Gear 360**.

- 2 Klepněte na položku **Fotoaparát**.

Zobrazí se hledáček.

3 Klepněte na položky **REŽIM** → **HDR na šířku**.

4 Chcete-li pořídit fotografii, klepněte na položku .

Fotografie bude uložena na paměťovou kartu zařízení Gear 360.



Na obrazovce stavu fotoaparátu se zobrazí počet snímků, které je ještě možné vyfotografovat.

Používání zařízení Gear 360

1 Mačkejte tlačítko Menu, dokud se na obrazovce stavu fotoaparátu nezobrazí položka **Landscape HDR**, kterou poté vyberte stisknutím tlačítka OK.

2 Stisknutím tlačítka OK začněte nahrávat video.

Fotografie bude uložena na paměťovou kartu zařízení Gear 360.



- Na obrazovce stavu fotoaparátu se zobrazí počet snímků, které je ještě možné vyfotografovat.

- Celkový počet zbývajících fotografií se na pohled nemusí ani po pořízení snímku snížit, záleží na nastavení zařízení Gear 360.



Živé vysílání

Pozvěte rodinu a přátele, aby sledovali videa, která jste nahráli pomocí zařízení Gear 360, v reálném čase.



- Dostupnost této funkce závisí na oblasti služby.
- Při vysílání pomocí mobilní sítě mohou být účtovány další poplatky.
- Nevysílejte živě videa v místech, kde byste mohli porušit soukromí ostatních osob.

Zahájení vysílání

- 1 Na mobilním zařízení spusťte aplikaci **Samsung Gear 360**.
- 2 Klepněte na položku **Živé vysílání**, vyberte službu, kterou chcete použít, a potom se přihlaste k účtu.
Zobrazí se pohotovostní obrazovka vysílání. Vysílání lze nastavit jako veřejné či soukromé.
- 3 Klepnutím na položku  pozvete kontakty.
Jakmile bude vysílání zahájeno, bude odkaz na video rozeslán vybraným kontaktům prostřednictvím zprávy. Pozvané kontakty budou moci vysílání sledovat klepnutím na odkaz.
- 4 Klepnutím na položku  spustíte vysílání.
- 5 Klepnutím na položku  vysílání ukončíte.
Video živě můžete nahrát nebo jeho odkaz sdílet s ostatními.

Sledování živého vysílání

Pozvané kontakty mohou vysílání sledovat klepnutím na odkaz na video, který obdrželi. U veřejného vysílání mohou sledující vyhledat název vašeho kanálu na službě, kterou využívají.

Během vysílání mohou diváci vaše vysílání označit jako Líbí se mi nebo Nelíbí se mi a přidat k němu komentáře.



Některé funkce se mohou lišit v závislosti na poskytovateli služeb.

Konfigurace nastavení fotoaparátu

Konfigurace nastavení na mobilním zařízení

Nastavení fotoaparátu můžete konfigurovat z hledáčku připojeného mobilního zařízení. V mobilním zařízení klepněte na aplikaci **Samsung Gear 360** nebo na aplikaci **Gear 360** → **Fotoaparát**.

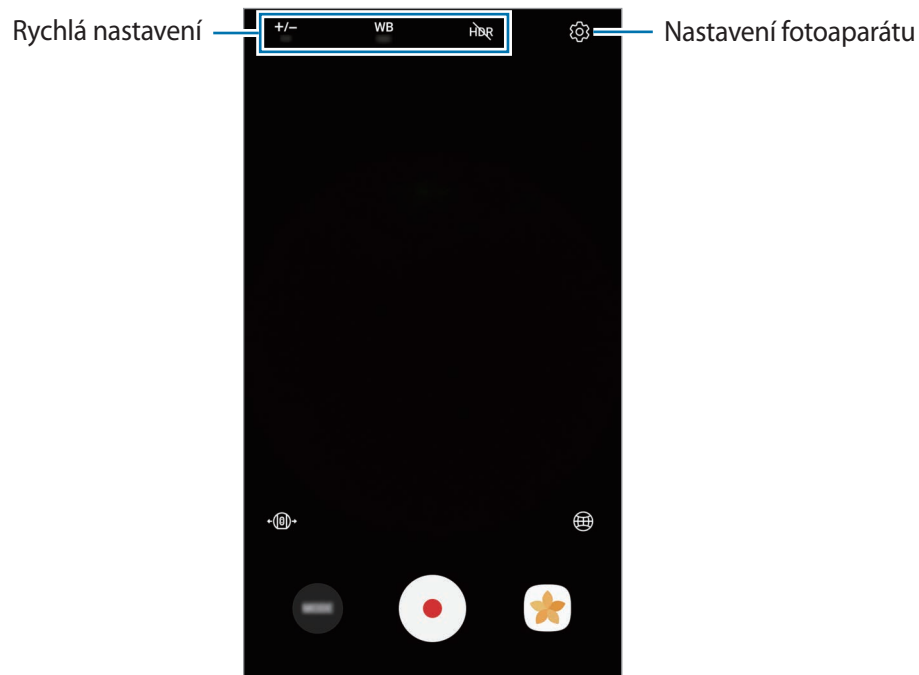



Rychlá nastavení

Můžete použít následující možnosti v hledáčku připojeného mobilního zařízení.



Dostupné možnosti se mohou lišit v závislosti na režimu snímání a na používaném fotoaparátu.

- **+/-** : Změňte hodnotu expozice. Toto nastavení určuje, kolik světla čidlo fotoaparátu pojme. Pro slabě osvětlené situace použijte vyšší hodnotu expozice.
- **WB** : Vyberte vhodné vyvážení bílé, aby měly snímky realistické barevné podání.
- **HDR** : Fotografujte s bohatými barvami a reprodukuje detaily, a to i v oblastech s různými hodnotami expozice.
-  : Nastavte intervaly záznamu během nahrávání časosběrných videí. Krátké intervaly se hodí při záznamu videa rychle se pohybujících objektů, zatímco dlouhé intervaly se hodí při záznamu videa pomalu se pohybujících objektů, jako je zapadající slunce či mraky.
-  : Nastavte cyklus záznamu při nahrávání video smyček.

Nastavení fotoaparátu

Klepněte na položku  na hledáčku nebo vyberte položky **Nastavení** → **Nastavení fotoaparátu** na obrazovce aplikace Samsung Gear 360 nebo aplikace Gear 360.



Dostupné možnosti se mohou lišit v závislosti na režimu snímání a na používaném fotoaparátu.

- **Velikost fotografie:** Výběr rozlišení fotografií. Použití vyššího rozlišení bude mít za následek vyšší kvalitu fotografií, video ale v paměti zabere více místa.
- **Velikost videa:** Výběr rozlišení videa. Použití vyššího rozlišení bude mít za následek vyšší kvalitu videa, video ale v paměti zabere více místa.
- **Pohled výchozího objektivu:** Při použití dvojího objektivu vyberte, která obrazovka zadního či předního objektivu by se měla objevit ve středu či v náhledu.
- **Časovač:** Vyberte délku prodlevy, než fotoaparát automaticky pořídí fotografii.
- **Limit citlivosti ISO:** Nastavte limit pro hodnotu ISO. Ovládá citlivost fotoaparátu na světlo. Nízké hodnoty se používají pro nehybné nebo jasně osvětlené objekty. Vyšší hodnoty se používají pro rychle se pohybující nebo špatně osvětlené objekty. Nicméně vyšší hodnota citlivosti ISO může způsobit objevení šumu na fotografiích.
- **Ostrost:** Nastavte ostrost vašich fotografií.
- **Snížit hluk větru:** V rámci zlepšení kvality zvuku snižte povolený rozsah šumu na pozadí během záznamu.
- **Značky polohy:** Připojí k fotografii značku polohy GPS.



- Chcete-li použít funkci značky polohy, připojte zařízení Gear 360 k mobilnímu zařízení.
- Síla signálu GPS se může snížit v místech, kde může být signál stíněn, například mezi budovami, v nízko položených oblastech či za špatného počasí.
- Vaše umístění může být vidět na fotografiích, když je nahrajete na internet. Chcete-li tomu zabránit, deaktivujte nastavení značky polohy.

Konfigurace nastavení zařízení Gear 360

Mačkejte tlačítko Menu, dokud se na obrazovce stavu fotoaparátu nezobrazí položka **Settings**, kterou poté vyberte stisknutím tlačítka OK. Mačkejte tlačítko Menu, dokud se nezobrazí možnost nastavení, kterou chcete změnit, a tu poté zvolte stisknutím tlačítka OK.





Na zařízení Gear 360 lze konfigurovat nastavení, jako například jaký fotoaparát je používán, velikost fotografie, velikost videa, stopky, interval časosběru, cyklus záznamu video smyčky a možnost automatického vypnutí.

Prohlížení videí nebo snímků

Prohlížení videí

Nahraná videa lze zobrazovat na vzdáleně připojeném mobilním zařízení.

- 1 Na mobilním zařízení spusťte aplikaci **Samsung Gear 360**.
U zařízení iOS spusťte aplikaci **Gear 360**.
- 2 Klepněte na položku **Galerie**.
- 3 Klepněte na položku **TELEFON** nebo **GEAR 360**.
 - **TELEFON**: Zobrazujte videa uložená v mobilním zařízení.
 - **GEAR 360**: Zobrazujte videa uložená na paměťové kartě zařízení Gear 360.
- 4 Vyberte video a klepněte na ikonu pro přehrání.
 - : videa pořízená jedním objektivem
 - : 360stupňová videa pořízená dvěma objektivyVideo se začne přehrávat.
- 5 Během přehrávání roztažením dvou prstů od sebe na obrazovce zobrazení přiblížíte a stažením oddálíte.
Převíjet video dopředu či dozadu můžete přetahováním přehrávacího pruhu. Klepnutím na bod na přehrávacím pruhu, na který chcete přeskočit, zobrazíte danou část videa.

Prohlížení 360stupňových videí

Při prohlížení 360stupňových videí pořízených předním i zadním fotoaparátem můžete využívat další funkce.

Prohlížení videí z různých úhlů

Během přehrávání můžete prstem přejíždět po obrazovce v libovolném směru. Pozorovací úhel lze měnit svisle i vodorovně z rozsahu 360 stupňů.





Používání funkce zobrazení pohybu

Video lze prohlížet z různých úhlů pomocí funkce pohybu. Během přehrávání klepněte na položku **Zob. pohybu** a nakloňte zařízení nebo jím pohněte v požadovaném úhlu.

Chcete-li funkci pohybu deaktivovat, klepněte na položku **Zob. pohybu**.

Změna režimu zobrazení

Pro změnu režimu zobrazení klepněte během přehrávání na položku **360° pohled**, **Kruh. pohled**, **Roztaž. pohled**, **Duální pohled** nebo **Panor. pohled**.

-  **360° pohled:** Zobrazení snímku v kulovitém tvaru.
-  **Kruh. pohled:** Zobrazení snímku v převráceném panorama.
-  **Roztaž. pohled:** Zobrazení snímku v protaženém zobrazení.
-  **Duální pohled:** Rozdělení snímku tak, aby byly samostatně vidět snímky z předního i zadního fotoaparátu.
-  **Panor. pohled:** Zobrazení snímku v širokém pohledu.



V režimech 360° zobrazení, kulatého zobrazení a protaženého zobrazení můžete prohlížet fotografie z různých úhlů přejížděním prstu po obrazovce v libovolném směru. Chcete-li vynulovat úhel do výchozího nastavení, klepněte na položku **Vynulovat zobrazení**.

Prohlížení fotografií

Pořízené snímky lze zobrazovat na vzdáleně připojeném mobilním zařízení.

- 1 Na mobilním zařízení spusťte aplikaci **Samsung Gear 360**.
U zařízení iOS spusťte aplikaci **Gear 360**.
- 2 Klepněte na položku **Galerie**.
- 3 Klepněte na položku **TELEFON** nebo **GEAR 360**.
 - **TELEFON:** Zobrazujte snímky uložené v mobilním zařízení.
 - **GEAR 360:** Zobrazujte snímky uložené na paměťové kartě zařízení Gear 360.
- 4 Vyberte snímek. Pokud byla fotografie pořízena dvěma objektivy, zobrazí se na obrazovce náhledu ikona .

5 Pokud byla fotografie pořízena dvěma objektivy, klepněte na položku .

Jeden snímek pořízený předním fotoaparátem a druhý pořízený zadním fotoaparátem budou spojeny dohromady pro vytvoření 360stupňové fotografie.

Prohlížení 360stupňových fotografií

Při prohlížení 360stupňových fotografií pořízených předním i zadním fotoaparátem můžete využívat další funkce.

Prohlížení fotografií z různých úhlů

Prstem můžete přejíždět po obrazovce v libovolném směru. Pozorovací úhel lze měnit svisle i vodorovně z rozsahu 360 stupňů.





Používání funkce zobrazení pohybu

Fotografie lze prohlížet z různých úhlů pomocí funkce pohybu. Během prohlížení obrázku klepněte na položku **Zob. pohybu** a nakloňte zařízení nebo jím pohněte v požadovaném úhlu.

Chcete-li funkci pohybu deaktivovat, klepněte na položku **Zob. pohybu**.

Změna režimu zobrazení

Pro změnu režimu zobrazení klepněte během prohlížení snímku na položku **360° pohled**, **Kruh. pohled**, **Roztaž. pohled**, **Duální pohled** nebo **Panor. pohled**.

-  **360° pohled**: Zobrazení snímku v kulovitém tvaru.
-  **Kruh. pohled**: Zobrazení snímku v převráceném panorama.
-  **Roztaž. pohled**: Zobrazení snímku v protaženém zobrazení.
-  **Duální pohled**: Rozdělení obrazovky tak, aby byly samostatně vidět snímky z předního i zadního fotoaparátu.
-  **Panor. pohled**: Zobrazení snímku v širokém pohledu.



V režimech 360° zobrazení, kulatého zobrazení a protaženého zobrazení můžete prohlížet fotografie z různých úhlů přejížděním prstu po obrazovce v libovolném směru. Chcete-li vynulovat úhel do výchozího nastavení, klepněte na položku **Obnovit zobr.**

Mazání videí nebo snímků

Na obrazovce aplikace Samsung Gear 360 nebo Gear 360 klepněte na položku **Galerie**, vyberte videa či fotografie, které chcete vymazat, a poté klepněte na položku **Odstr.**

Chcete-li smazat více videí nebo fotografií, klepněte na video či fotografii ke smazání a podržte ho stisknuté, vyberte více videí či fotografií a poté klepněte na položku **ODSTR.** U zařízení iOS klepněte na položku **Select**, vyberte soubory ke smazání a poté klepněte na položku **Delete**.

Ukládání videí a fotografií od mobilního zařízení

Videa a fotografie pořízené zařízením Gear 360 můžete ukládat do mobilního zařízení.

Na obrazovce aplikace Samsung Gear 360 nebo Gear 360 klepněte na položky **Galerie** → **GEAR 360**, vyberte videa či fotografie, které chcete uložit, a poté klepněte na položku **Uložit**. Videa a fotografie se uloží do mobilního zařízení.

Uložené soubory můžete prohlížet ve složce **TELEFON**.



- Rozlišení videí a snímků se může snížit v závislosti na tom, zda vaše mobilní zařízení podporuje vysoká rozlišení.
- Při ukládání 360stupňových videí do mobilního zařízení bude velikost souboru větší z důvodu použití jiného způsobu komprese videa.
- Umístění úložiště lze změnit na mobilní zařízení nebo na paměťovou kartu mobilního zařízení v části **Nastavení galerie**.

Sdílení videí nebo snímků

Vyberte videa nebo snímky, které chcete sdílet, klepněte na položku **Sdílet**, potom vyberte způsob sdílení.



Sdílet můžete pouze videa či snímky, které jsou uloženy ve složce **TELEFON**.

Úprava videí a fotografií

Ukládání 360stupňových fotografií jako standardní fotografie

Při prohlížení 360stupňové fotografie klepněte na položku **Ulož. jako stand. obrázek**.

360stupňová fotografie bude uložena jako standardní fotografie.



- Fotografie bude uložena různě v závislosti na režimu zobrazení či úhlu.
- Uložené fotografie můžete prohlížet ve složce **TELEFON**.
- Tato funkce nemusí být dostupná v závislosti na vašem mobilním zařízení nebo verzi softwaru.

Ukládání 360stupňových videí jako standardní videa

Při prohlížení 360stupňového videa klepněte na položky **⋮** → **Uložit jako stand. video**.

360stupňové video bude uloženo jako standardní video.



- Video bude uloženo různě v závislosti na režimu zobrazení či úhlu.
- Uložená videa můžete sledovat ve složce **TELEFON**.
- 360stupňová videa lze ukládat jako standardní videa pouze v případě, že je ukládáte do složky **TELEFON**.
- Tato funkce nemusí být dostupná v závislosti na vašem mobilním zařízení nebo verzi softwaru.

Střih videí





Vyberte video ze seznamu a klepněte na položku **Oříznout**.

Přetáhněte počáteční bod a konečný bod na požadovaná místa, abyste nastavili trvání, po které má být video přehráváno, potom klepněte na položku **ULOŽIT**.



- Upravená videa můžete sledovat ve složce **TELEFON**.
- Můžete upravovat pouze videa uložena ve složce **TELEFON**.

Pořizování snímků z 360stupňových videí

Při prohlížení 360stupňového videa klepněte na položky  → **Zachytit snímek**. U zařízení iOS klepněte na položku  → **Show capture frame controls**. Na obrazovce se zobrazí ikona . Klepnutím na položku  zachytíte aktuální obrazovku.



- Pořízené snímky můžete zobrazit ve složce **TELEFON**.
- Můžete zachycovat pouze videa uložená ve složce **TELEFON**.

Prohlížení videí a snímků pomocí zařízení Gear VR

Při prohlížení 360stupňových videí a snímků pomocí zařízení Gear VR si můžete vychutnat ještě působivější 360stupňovou obrazovku.



Tato funkce nemusí být podporována v závislosti na mobilním zařízení nebo verzi softwaru.

Instalace aplikace Oculus a přihlášení k ní

Abyste mohli prohlížet videa a snímky zachycené pomocí zařízení Gear 360 na zařízení Gear VR, nainstalujte si na připojené mobilní zařízení aplikaci Oculus, potom se přihlaste ke svému účtu Oculus.

- 1 Připojte své mobilní zařízení k zařízení Gear VR.
- 2 Když se ozve hlasová výzva, abyste odpojili mobilní zařízení od zařízení Gear VR, odpojte mobilní zařízení.
- 3 Instalaci dokončete podle pokynů na obrazovce mobilního zařízení.
- 4 Když se objeví obrazovka pro přihlášení, přihlaste se ke svému účtu Oculus.



- Další informace o připojení mobilního zařízení k zařízení Gear VR a o procesu instalace naleznete v návodu k zařízení Gear VR.
- Tento obsah je založen na zařízení Gear VR (SM-R324), některý obsah se však může od návodu k zařízení Gear VR lišit.

Prohlížení 360stupňových videí a snímků na zařízení Gear VR

Obsah ze zařízení Gear 360 můžete prohlížet pouze uložený na připojeném mobilním zařízení.

- 1 Videá a fotografie pořízené zařízením Gear 360 si uložte do mobilního zařízení.
 - **Způsob 1:** Na mobilním zařízení klepněte na aplikaci **Samsung Gear 360** → **Galerie** → **GEAR 360**, vyberte soubory, které chcete uložit, potom klepněte na možnost **Uložit**.
 - **Způsob 2:** Na mobilním zařízení klepněte na položky **Moje soubory** → **Interní paměť** → **DCIM** → **Gear 360** a poté soubory uložte.
- 2 Na mobilním zařízení se přihlaste ke svému účtu Oculus.
- 3 Na mobilním zařízení klepněte na aplikaci **Samsung Gear 360** → **Galerie** → **TELEFON** →  → **Zobr. v Gear VR**.
- 4 Připojte mobilní zařízení k zařízení Gear VR.

Na obrazovce zařízení Gear VR se objeví seznam obsahu uloženého v mobilním zařízení.
- 5 Pomocí dotykové podložky zařízení Gear VR vyberte obsah, který chcete zobrazit.

Videa a snímky si můžete vychutnat v 360stupňovém zobrazení.



Další informace o prohlížení obsahu pomocí dotykové podložky naleznete v návodu k zařízení Gear VR.

Používání počítačového programu

Na počítači můžete sledovat videa nebo vytvářet 360stupňová videa spojováním širokoúhlých videí pořízených předním a zadním fotoaparátem. Můžete využít živé vysílání videí v reálném čase.

Operační systém Windows podporuje program Gear 360 ActionDirector a operační systém Mac podporuje program Gear 360. Tyto programy si můžete stáhnout ze stránek www.samsung.com. Další informace naleznete v menu Nápověda programu.

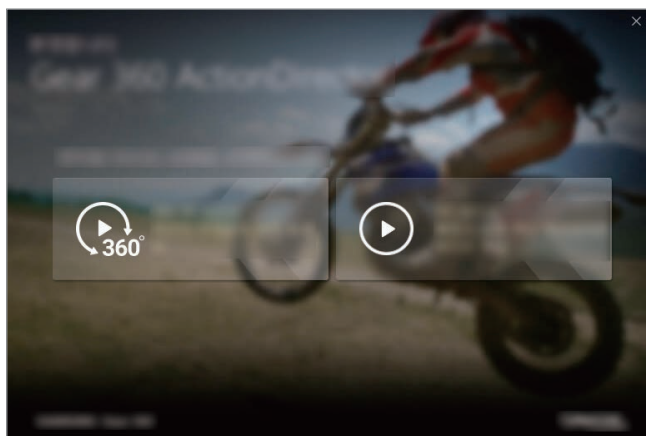

- Program Gear 360 ActionDirector nabízí funkci úpravy videa.
- Zařízení Gear 360 můžete připojit pouze k počítači vybavenému konektorem USB typu A.
- Při zapnutí zařízení Gear 360 poté, co bylo připojeno k vašemu počítači pomocí USB kabelu, se automaticky spustí ověřování uživatele.
- Když program poprvé spustíte, budete muset zařízení Gear 360 připojit k počítači pomocí kabelu USB a poté je zaregistrovat. Další informace se dozvíte na instalační obrazovce.

Přenos souborů do počítače

Soubory ze zařízení Gear 360 lze přenášet do počítače tak, že zařízení Gear 360 použijete jako vyjímatelný disk pro přenos dat.



Během přenosu souborů neodpojujte kabel USB od zařízení. Mohlo by dojít ke ztrátě dat nebo poškození zařízení.



Zařízení se nemusí správně připojit, pokud jsou připojena pomocí USB rozbočovače. Připojte zařízení přímo ke konektoru USB počítače.

1 Připojte zařízení Gear 360 k počítači pomocí kabelu USB.
Zařízení Gear 360 bude rozpoznáno jako vyjímatelný disk.

2 Přesunujte soubory mezi zařízením Gear 360 a počítačem.

Konfigurace nastavení

Můžete nakonfigurovat nastavení pro zařízení a aplikaci Gear 360.

V mobilním zařízení klepněte na aplikaci **Samsung Gear 360** nebo na aplikaci **Gear 360** → **Nastavení**.

GEAR 360

- **Zvuk a LED:** Změna nastavení zvuku a osvětlení při oznámení.
 - **Hlasitost:** Úprava hlasitosti zvuku oznámení nebo ztlumení zvuku.
 - **LED indikátor:** Nastavení zapnutí nebo vypnutí světelného indikátoru a stavové kontrolky fotoaparátu.



I když je **LED indikátor** deaktivován, světelný indikátor se rozsvítí v následujících situacích:

- Nízká úroveň nabití baterie
- Nabíjení
- Plně nabito
- Přehřívání

- **Automatické vypnutí po:** Nastavení prodlevy, než se zařízení Gear 360 vypne.



Pokud nepoužíváte funkci automatického vypnutí, bude se baterie nabíjet pouze ve chvíli, kdy bude zařízení Gear 360 vypnuto.

- **Stav baterie:** Zobrazení stavu nabíjení baterie.
- **Úložiště:** Kontrola využití a dostupné kapacity paměťové karty.
- **Reset a formátování:** Formátování paměťové karty nebo reset zařízení Gear 360.



Tato funkce se nezobrazuje, když není vložena paměťová karta nebo pokud došlo k chybě paměťové karty.

- **Verze firmwaru:** Zobrazení verze softwaru pro zařízení Gear 360 a aktualizace softwaru.

APLIKACE GEAR 360

- **Nastavení fotoaparátu:** Konfigurace nastavení fotoaparátu.
- **Nastavení galerie:** Změní nastavení ukládání.
 - **Oprava naklonění:** Úprava naklonění fotografií a videí během ukládání do mobilního zařízení.



Tato funkce automaticky upravuje zachycená videa a fotografie během ukládání do mobilního zařízení, takže se přehrávání může lišit od zamýšleného účelu. Pokud nahráváte videa nebo pořizujete fotografie pomocí pohybu zařízením Gear 360 či máte záměrně nakloněný úhel, tuto funkci vypněte.

- **Místo uložení:** Vybrání umístění úložiště pro fotografie a videa.
- **O aplikaci Gear 360:** Zobrazení informací o aplikaci nebo aktualizace softwaru.

Aktualizace softwaru

Zařízení a aplikaci Gear 360 lze aktualizovat na nejnovější software.

Aktualizace zařízení Gear 360

Firmware zařízení Gear 360 můžete aktualizovat na dálku prostřednictvím mobilního zařízení.

V mobilním zařízení klepněte na aplikaci **Samsung Gear 360** nebo na aplikaci **Gear 360** → **Nastavení** → **Verze firmwaru** → **ZKONTROLOVAT AKTUALIZACE**.



- Před aktualizací firmwaru se ujistěte, že jsou zařízení Gear 360 i mobilní zařízení dostatečně nabitá.
- Ujistěte se, že jsou zařízení Gear 360 i mobilní zařízení propojena.
- Během aktualizace firmwaru nevypínejte zařízení Gear 360 ani mobilní zařízení.

Aktualizuje aplikaci

V mobilním zařízení klepněte na aplikaci **Samsung Gear 360** nebo na aplikaci **Gear 360** → **Nastavení** → **O aplikaci Gear 360** → **AKTUALIZOVAT NYNÍ**.

Dodatek

Řešení problémů

Před kontaktováním servisního střediska společnosti Samsung zkuste použít následující řešení. Některé situace se nemusí týkat vašeho zařízení Gear 360.

Zařízení Gear 360 se nezapne

Pokud je baterie zcela vybitá, zařízení Gear 360 se nezapne. Před zapnutím zařízení Gear 360 baterii úplně nabijte.

Jiné zařízení Bluetooth nebo Wi-Fi nemůže najít vaše zařízení Gear 360

- Ujistěte se, že je vaše zařízení Gear 360 v režimu párování funkce Bluetooth či Wi-Fi. Stiskněte a podržte tlačítko Menu. Poté, co se na obrazovce stavu fotoaparátu zobrazí **Connect to Android** nebo **Connect to iOS**, stiskněte pro přechod do režimu párování funkce Bluetooth či Wi-Fi tlačítko OK.
- Ujistěte se, že se vaše zařízení Gear 360 i mobilní zařízení, ke kterému se chcete připojit, nacházejí v dosahu připojení Bluetooth (10 m) nebo dosahu připojení Wi-Fi (5 m).

Pokud výše uvedené rady problém nevyřešily, kontaktujte servisní centrum Samsung.

Připojení Bluetooth není navázáno, nebo jsou vaše zařízení Gear 360 a mobilní zařízení odpojena

- Ujistěte se, že mezi zařízeními nejsou žádné překážky, jako například stěny nebo elektrická zařízení.
- Ujistěte se, že je na mobilním zařízení nainstalovaná nejnovější verze aplikace Samsung Gear 360 nebo aplikace Gear 360. Pokud nemáte nainstalovanou nejnovější verzi, aplikaci Samsung Gear 360 nebo aplikaci Gear 360 aktualizujte.
- Ujistěte se, že se vaše zařízení Gear 360 a další zařízení Bluetooth nachází v dosahu připojení Bluetooth (10 m). Vzdálenost se může lišit v závislosti na prostředí, ve kterém zařízení používáte.
- Restartujte obě zařízení a v mobilním zařízení znovu spusťte aplikaci **Samsung Gear 360** nebo aplikaci **Gear 360**.

Ikona baterie je prázdná

Baterie je vybitá. Nabijte baterii.

Baterie se nenabíjí správně (pro nabíječky schválené společností Samsung)

- Ověřte, zda je nabíječka správně připojena.
- Navštivte servisní středisko Samsung a nechte vyměnit baterii.

Baterie se vybíjí rychleji než po zakoupení

- Pokud vystavíte zařízení Gear 360 nebo baterii velmi vysokým nebo nízkým teplotám, může dojít k omezení využitelné kapacity.
- Baterie je spotřební zboží a její užitečná kapacita s postupem času klesá.

Čas v zařízení Gear 360 se resetoval

Čas bude resetován po aktualizaci zařízení Gear 360. Čas můžete nastavit tak, že zařízení připojíte k mobilnímu zařízení přes funkci Bluetooth.

Zařízení Gear 360 je na dotyk horké

Pokud zařízení Gear 360 používáte delší dobu, může se zařízení Gear 360 a jeho baterie zahřát. Pokud teplota stoupne nad určitou úroveň, zařízení Gear 360 automaticky ukončí záznam a vypne se, aby nedošlo k jeho poškození. Pokud se zařízení Gear 360 vypne z důvodu přehřátí, pokračujte v jeho používání až poté, co zchladne.

Na obrazovce stavu fotoaparátu se zobrazuje ikona paměťové karty

- Ujistěte se, že je vložena paměťová karta.
- Ujistěte se, že paměťová karta není poškozena.

Byla ztracena data uložená v zařízení Gear 360

Vždy vytvářejte záložní kopie všech důležitých dat uložených v zařízení Gear 360. V opačném případě nebude možné v případě poškození nebo ztráty data obnovit. Společnost Samsung neponese odpovědnost za ztrátu dat uložených v zařízení Gear 360.

Po celém obvodu pouzdra zařízení Gear 360 se objevila úzká mezera

- Tato mezera je nezbytný konstrukční prvek protože může docházet k lehkým otřesům nebo vibracím součástí.
- Časem může tření mezi součástmi způsobit, že se tato mezera mírně rozšíří.

Objektiv je špinavý

Otřete objektiv krouživými pohyby čistým měkkým hadříkem.

Vyjmutí baterie

- Za účelem vyjmutí baterie se obraťte na autorizované servisní centrum. Pokyny pro vyjmutí baterie naleznete na adrese www.samsung.com/global/ecodesign_energy.
- Pro svou bezpečnost se **nepokoušejte vyjmout** baterii sami. Pokud by nebyla baterie správně vyjmuta, mohlo by dojít k poškození baterie a zařízení, k poranění osob a/nebo by zařízení mohlo přestat být zabezpečené.
- Společnost Samsung nenes zodpovědnost za případné škody nebo ztráty (na základě smlouvy nebo občanskoprávního deliktu včetně nedbalosti), které by mohly pramenit z nedodržování přesného znění těchto varování a pokynů, kromě úmrtí nebo poranění osob způsobených nedbalostí společnosti Samsung.

Copyright

Copyright © 2017 Samsung Electronics

Tato příručka je chráněna mezinárodními zákony o autorských právech.

Žádná část této příručky nesmí být reprodukována, šířena, překládána nebo předávána žádnou formou nebo způsobem, elektronicky ani mechanicky, včetně fotokopií, natáčení ani žádnými jinými systémy pro ukládání, bez předchozího písemného svolení společnosti Samsung Electronics.

Ochranné známky

- SAMSUNG a logo SAMSUNG jsou registrované ochranné známky společnosti Samsung Electronics.
- Bluetooth® je registrovaná ochranná známka společnosti Bluetooth SIG, Inc. na celém světě.
- Wi-Fi®, Wi-Fi Protected Setup™, Wi-Fi Direct™, Wi-Fi CERTIFIED™ a logo Wi-Fi jsou registrované ochranné známky sdružení Wi-Fi Alliance.
- Všechny ostatní ochranné známky a autorská práva jsou majetkem příslušných vlastníků.