



Istruzioni per l'uso
Operating instructions
Instructions pour l'emploi
Instrucciones de uso
Οδηγίες χρήσης
Használati utasítás
Instruções para o uso
Инструкции за употреба
Návod k použití
Инструкции по применению
Navodila za uporabo
Instrukcja obsługi
Instrucțiuni de utilizare
Návod na použitie
Қолдану бойынша нұсқаулық
Naudojimosi instrukcijos
Udhëzime për përdorimin
Upute za uporabu
Інструкції з експлуатації

MODELLATORE AD ARIA

MODELLATORE AD ARIA	IT	pagina	1
AIR STYLER	EN	page	5
BROSSE SOUFFLANTE	FR	page	9
MODELADOR DE AIRE	ES	página	13
ΔΙΑΜΟΡΦΩΤΗΣ ΜΕ ΑΕΡΑ	EL	σελίδα	17
MELEG LEVEGŐS HAJFORMÁZÓ	HU	oldal	21
MODELADOR A AR	PT	página	25
ВЪЗДУШЕН МОДЕЛАТОР	BG	страница	29
VZDUCHOVÝ PŘÍSTROJ NA			
MODELOVÁNÍ VLASŮ	CZ	strana	33
ВОЗДУШНЫЙ СТАЙЛЕР ДЛЯ ВОЛОС	RU	страница	37
OBLIKOVALNIK NA VROČI ZRAK	SL	stran	41
SUSZARKO-LOKÓWKA	PL	strona	45
APARAT DE COAFAT CU AER	RO	pagina	49
KULMOFÉN NA VLASY	SK	strana	53
ΑΥΑ ΣΧΗΔΕΓΙΣΗ	KK	беттер	57
KARŞTO ORO PLAUKŲ			
FORMUOTUVAS	LT	puslapis	61
MODELUES ME AJER	SQ	faqe	65
ROTIRAJUĆA ČETKA ZA	HR	stranica	69
OBLIKOVANJE I SUŠENJE KOSE			
ПОВІТРЯНИЙ СТАЙЛЕР	UK	сторінка	73

IMETEC

Type N3301
Type N3302

GUIDA ILLUSTRATIVA / ILLUSTRATIVE GUIDE / GUIDE ILLUSTRÉ / GUÍA ILLUSTRATIVA / ΕΙΚΟΝΟΓΡΑΦΗΜΕΝΟΣ ΟΔΗΓΟΣ / ΚÉΡΕΣ ÚTMUTATÓ / GUIA ILUSTRADO / ИЛЮСТРОВАНО УПЪТВАНЕ / ILUSTRACJNY PRŮVODCE / ИЛЛЮСТРИРОВАННАЯ ПАМЯТКА / SLIKOVNI VODNIK / PRZEWODNIK / GHID ILUSTRATIV / ILUSTRACJNY SPRIEVOĐCA / СУРЕТТИ НҮСҚАУЛЫҚ / DALIŲ PAVEIKSLĖLIS / UDĚZUES ILLUSTRUES / ILUSTRIRANI VODIČ / ИЛЮСТРОВАНИЙ ПОСІБНИК

[Z]

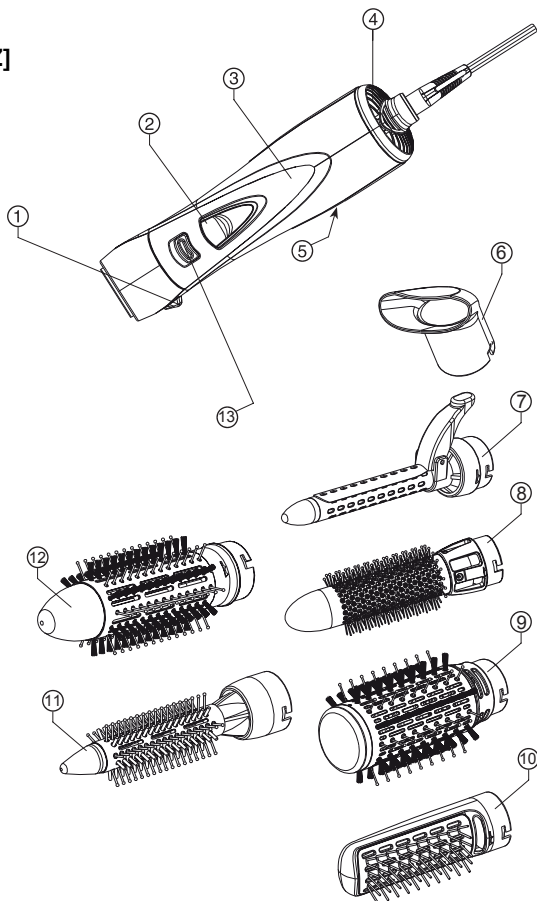

DATI TECNICI / TECHNICAL DATA / DONNÉES TECHNIQUES / DATOS TÉCNICOS / ΤΕΧΝΙΚΑ ΣΤΟΙΧΕΙΑ / MŰSZAKI ADATOK / DADOS TÉCNICOS / ТЕХНИЧЕСКИ ДАННИ / TECHNICKÉ ÚDAJE / ТЕХНИЧЕСКИЕ ДАННЫЕ / TEHNIČNI PODATKI / DANE TECHNICZNE / DATE TEHNICE / TECHNICKÉ ÚDAJE / ТЕХНИКАЛЫҚ ДЕРЕКТЕР / TECHNINIAI DUOMENYS / TĚ DHĚNA TEKNIKE / TEHNIČKI PODACI / ТЕХНІЧНІ ДАНІ

IMETEC

TYPE N3301 220-240 V 50/60 Hz 1000 W

TYPE N3302 220-240 V 50/60 Hz 800 W



TENACTA GROUP S.p.A.

VIA PIEMONTE 5 IT - 24052 AZZANO S. P.

www.imetec.com



ATTENZIONE! Istruzioni e avvertenze per un impiego sicuro

Prima di utilizzare l'apparecchio, leggere attentamente le istruzioni per l'uso e in particolare le avvertenze sulla sicurezza, attenendosi a esse. Conservare il presente manuale insieme alla relativa guida illustrativa, per l'intera durata di vita dell'apparecchio, a scopo di consultazione. In caso di cessione dell'apparecchio a terzi, consegnare anche l'intera documentazione.

ⓘ NOTA: se nella lettura di questo libretto di istruzioni d'uso alcune parti risultassero di difficile comprensione o se sorgessero dubbi, prima di utilizzare il prodotto contattare l'azienda all'indirizzo indicato in ultima pagina.

INDICE

Avvertenze sulla sicurezza.....	1	Conservazione.....	4
Legenda simboli.....	3	Manutenzione e pulizia.....	4
Istruzioni generali.....	3	Smaltimento.....	4
Consigli utili.....	3	Assistenza e garanzia.....	4
Istruzioni di utilizzo.....	3	Guida illustrativa.....	V
Impiego.....	4	Dati tecnici.....	V

AVVERTENZE SULLA SICUREZZA

- Dopo aver rimosso l'apparecchio dalla confezione, controllare l'integrità della fornitura in base al disegno e l'eventuale presenza di danni da trasporto. In caso di dubbio, non utilizzare l'apparecchio e rivolgersi al servizio di assistenza autorizzato.
- Il materiale della confezione non è un giocattolo per bambini! Tenere il sacchetto di plastica lontano dalla portata dei bambini; pericolo di soffocamento!
- Prima di collegare l'apparecchio, controllare che i dati tecnici (5) della tensione di rete riportati sui dati tecnici di identificazione corrispondano a quelli della rete elettrica disponibile. I dati tecnici di identificazione si trovano sull'apparecchio (5).
- Il presente apparecchio deve essere utilizzato unicamente allo scopo per cui è stato progettato, ovvero come modellatore ad aria per uso domestico. Qualsiasi altro utilizzo è considerato non conforme e pertanto pericoloso.
- Quando si utilizza l'apparecchio in un bagno, bisogna staccare la spina dopo l'uso, poiché la prossimità con



l'acqua costituisce un rischio anche se l'apparecchio è spento.

- Per una maggiore protezione, si consiglia l'installazione di un dispositivo a corrente differenziale nel circuito elettrico che alimenta il bagno che abbia una corrente differenziale di funzionamento nominale non superiore a 30 mA (ideale 10 mA). E' opportuno chiedere consigli all'installatore.**



ATTENZIONE: non utilizzare questo apparecchio nelle vicinanze di vasche da bagno, docce, lavandini o altri recipienti che contengono acqua.

Non immergere mai l'apparecchio in acqua.

- Il presente apparecchio può essere utilizzato dai bambini a partire da 8 anni di età e da persone dalle ridotte capacità fisiche, sensoriali o mentali, oppure con mancanza di esperienza e di conoscenza se si trovano sotto adeguata sorveglianza, oppure se sono stati istruiti circa l'uso dell'apparecchio in modo sicuro e se si rendono conto dei pericoli correlati. I bambini non devono giocare con l'apparecchio. Le operazioni di pulizia e di manutenzione non devono essere effettuate dai bambini senza sorveglianza.**

⊘ NON utilizzare l'apparecchio con mani bagnate o piedi umidi o nudi.

⊘ NON tirare il cavo di alimentazione o l'apparecchio stesso, per staccare la spina dalla presa di corrente.

⊘ NON esporre l'apparecchio all'umidità o all'influsso di agenti atmosferici (pioggia, sole).

- Disinserire sempre la spina dall'alimentazione elettrica prima della pulizia o manutenzione e in caso di mancato utilizzo dell'apparecchio.**
- In caso di guasto o di cattivo funzionamento dell'apparecchio, spegnerlo e non manometterlo. Per l'eventuale riparazione rivolgersi solamente ad un centro di assistenza tecnica autorizzato.**
- Se il cavo di alimentazione è danneggiato, esso deve essere sostituito da un centro di assistenza tecnica autorizzato, in modo da prevenire ogni rischio.**
- L'apparecchio è da utilizzarsi solo per capelli umani. Non utilizzarlo per animali o per parrucche e parrucchini di materiale sintetico.**
- ⊘ NON spruzzare spray per capelli con l'apparecchio acceso. Sussiste il pericolo di incendio.**

LEGENDA SIMBOLI



Avvertenza



Divieto generico



Apparecchio di classe II

ISTRUZIONI GENERALI

DESCRIZIONE DELL'APPARECCHIO E DEGLI ACCESSORI [Fig. Z]

Guardare la Figura [Z] nella sezione delle illustrazioni per controllare il contenuto della confezione. Tutte le figure si trovano nelle pagine interne della copertina.

1. Bottone per il rilascio degli accessori
2. Interruttore 0-1-2
3. Corpo
4. Filtro di aspirazione
5. Dati tecnici
6. Concentratore (type N3301 e type N3302)
7. Ferro arricciacapelli (type N3301)
8. Spazzola riscaldata rotonda 32mm (type N3301)
9. Spazzola riscaldata rotonda 50mm (type N3301)
10. Spazzola riscaldata rettangolare (type N3301)
11. Spazzola riscaldata rotonda 20mm (type N3302)
12. Spazzola riscaldata rotonda 40mm (type N3302)
13. Colpo d'aria fredda

Per le caratteristiche dell'apparecchio, fare riferimento alla confezione esterna.

Utilizzare unicamente con gli accessori forniti.

CONSIGLI UTILI

- L'esperienza che presto acquisirà nell'usare il suo modellatore ad aria le sarà utile per stabilire quanto tempo il suo tipo di capelli deve stare in piega per ottenere l'effetto desiderato.
- Ogni volta che utilizza il suo apparecchio si assicuri che i capelli siano puliti e liberi da qualsiasi traccia di lacca, mousse o gel.
- Nel realizzare la sua acconciatura inizi sempre dalla nuca, continui sui lati e termini con la fronte.
- Durante l'uso, il riscaldamento ed il raffreddamento, appoggi il modellatore ad aria su superfici lisce e resistenti al calore.
- Mentre realizza l'acconciatura presti attenzione a non avvicinare eccessivamente il suo modellatore ad aria alle zone sensibili del viso, alle orecchie, al collo ed alla cute.
- Dopo l'uso lasci raffreddare completamente il suo modellatore ad aria prima di riporlo.

ISTRUZIONI DI UTILIZZO

PREPARAZIONE DEI CAPELLI

- Lavare come d'abitudine i capelli e pettinarli districando i nodi.
- Asciugare i capelli e spazzolarli dalle radici alle punte.

FUNZIONAMENTO

Questo modellatore è ad aria, ciò significa che funziona in base allo stesso principio di un comune asciugacapelli: l'aria calda esce dal corpo principale e passa attraverso i fori degli accessori. Sia durante l'uso che nelle fasi di riscaldamento e raffreddamento appoggiare il modellatore su superfici piane, lisce e resistenti al calore.

Scegliere l'accessorio desiderato in base allo styling che si vuole realizzare.

Collegare il modellatore ad aria alla rete di alimentazione.

ACCESSORI

Concentratore (6): utilizzare questo accessorio subito dopo aver lavato i capelli per togliere l'umidità in eccesso.

Ferro arricciacapelli (7): utilizzare questo accessorio per creare boccoli stretti.

- Prendere tra le dita una ciocca sottile di capelli; più sottili saranno le ciocche, più fitti saranno i ricci.
- Agire sulla leva della pinza e inserire la punta della ciocca tra il cilindro e la pinza stessa.
- Rilasciare la pinza e avvolgere la ciocca intorno al ferro.
- Accendere il modellatore ad aria.
- Attendere che la ciocca prenda la piega desiderata prima di liberarla dal ferro rilasciando la pinza.
- Assecondare il riccio ottenuto con le mani.

Spazzola rotonda (8-9-11-12)

Utilizzare questo accessorio per creare acconciature morbide con onde e ricci.

- Prendere tra le dita una ciocca sottile di capelli della stessa larghezza della spazzola.
- Prendere la ciocca ed avvolgerla attorno alla spazzola facendo attenzione a non avvolgerla per più di due volte attorno alla spazzola stessa.
- Accendere il modellatore ad aria alla temperatura massima.
- Attendere che la ciocca prenda la piega desiderata prima di liberarla dalla spazzola.

Spazzola rettangolare (10)

- Utilizzare questo accessorio per donare volume e corpo ai capelli e per ravvivare l'acconciatura
- Accendere il modellatore ad aria
- Usare l'accessorio come una normale spazzola di setole

IMPIEGO

Impostare il flusso d'aria e della temperatura con il tasto (2) nei seguenti livelli:

- 0=SPENTO
- 1= Flusso d'aria medio e Temperatura media
- 2= Flusso d'aria alto e Temperatura alta

Tasto colpo aria fredda (13)

Se l'apparecchio è provvisto di questo tasto, esso può essere utilizzato per fissare la piega.

- Premendo e spingendo in avanti questo tasto con l'apparecchio acceso, l'aria calda si raffredda e conferisce una migliore tenuta alla piega.
- Premendo e spingendo indietro il tasto, l'apparecchio crea nuovamente un flusso d'aria calda corrispondente al livello selezionato.

CONSERVAZIONE

In caso di mancato utilizzo del modellatore ad aria, staccare la spina dalla presa di corrente e conservare l'apparecchio in un luogo asciutto e protetto dalla polvere. Attendere che il barrel sia freddo.



Non avvolgere il cavo di rete intorno all'apparecchio, bensì arrotolarlo non strettamente su sé stesso senza piegarlo.

MANUTENZIONE E PULIZIA



ATTENZIONE! Prima di ogni pulizia spegnere l'apparecchio e staccare la spina dalla presa di corrente! Prima del riutilizzo dell'apparecchio, assicurarsi che tutte le parti pulite a umido siano completamente asciutte!

Pulizia apparecchio e accessori

Pulire l'apparecchio e gli accessori se necessario con un panno umido. Non utilizzare solventi o altri detergenti aggressivi o abrasivi. In caso contrario, si rischia di danneggiarne la superficie. Controllare regolarmente l'apertura di aspirazione dell'apparecchio e rimuovere la polvere e i capelli accumulatisi.

Nota: più polvere è presente nell'ambiente in cui si utilizza l'asciugacapelli, maggiore è la frequenza con cui dev'essere ripulita la calotta del filtro.

SMALTIMENTO



Ai sensi dell'art. 26 del Decreto Legislativo 14 marzo 2014, n. 49 "Attuazione della direttiva 2012/19/UE sui rifiuti di apparecchiature elettriche ed elettroniche (RAEE)" il simbolo del cassonetto barrato riportato sull'apparecchiatura o sulla sua confezione indica che il prodotto alla fine della propria vita utile deve essere raccolto separatamente dagli altri rifiuti.



L'utente dovrà, pertanto, conferire l'apparecchiatura giunta a fine vita agli idonei centri comunali di raccolta differenziata dei rifiuti elettrotecnici ed elettronici.

In alternativa alla gestione autonoma è possibile consegnare l'apparecchiatura che si desidera smaltire al rivenditore, al momento dell'acquisto di una nuova apparecchiatura di tipo equivalente.

Presso i rivenditori di prodotti elettronici con superficie di vendita di almeno 400 m² è inoltre possibile consegnare gratuitamente, senza obbligo di acquisto, i prodotti elettronici da smaltire con dimensioni inferiori a 25 cm. L'adeguata raccolta differenziata per l'avvio successivo dell'apparecchiatura dismessa al riciclaggio, al trattamento e allo smaltimento ambientalmente compatibile contribuisce ad evitare possibili effetti negativi sull'ambiente e sulla salute e favorisce il reimpiego e/o riciclo dei materiali di cui è composta l'apparecchiatura.

ASSISTENZA E GARANZIA

Per le riparazioni o l'acquisto dei ricambi rivolgersi al servizio autorizzato di assistenza ai clienti IMETEC contattando il Numero Verde 800-234677 o consultando il sito internet. L'apparecchio è coperto da garanzia del produttore. Per i dettagli, consultare il foglio garanzia allegato. L'inosservanza delle istruzioni contenute in questo manuale per l'utilizzo, la cura e la manutenzione del prodotto fanno decadere il diritto alla garanzia del produttore.



INSTRUCTIONS FOR USE OF THE AIR STYLER

Dear customer, IMETEC thanks you for having purchased this product.



ATTENTION! instructions and warnings for a safe use
Please read the use and safety instructions before using the appliance and follow these at all times. Keep this manual and illustrative guide with the appliance for future consultation. should you pass the appliance on to another user, make sure to also include this documentation.

NOTE: should certain parts of this user manual be difficult to understand or should doubts arise, contact the company before using the product, at the address indicated on the last page.

CONTENTS

Safety warnings	5	Storage	8
Symbols.....	7	Maintenance and cleaning.....	8
General Instructions	7	Disposal.....	8
Useful advice.....	7	Assistance and warranty.....	8
Instructions for use	7	Illustrative guide.....	V
Use.....	8	Technical data.....	V

SAFETY WARNINGS

- After having removed the appliance from its packaging, verify its integrity based on the drawing and any presence of damage caused by transport. If in doubt, do not use the appliance and contact an authorised service centre.
- Do not let children play with the packaging! Keep the plastic bag out of the reach of children - risk of suffocation!
- Before connecting the appliance, please make sure that the voltage data indicated on the identification technical data (5) correspond to those of the mains voltage. The identification technical data are found on the appliance (5).
- This appliance must be used only for the purpose for which it was designed, namely as an air styler for home use. Any other use is considered not compliant and therefore dangerous.
- When the appliance is used in a bathroom, unplug it after use since the proximity of water presents a hazard even when the appliance is switched off.

- For additional protection, the installation of a residual current device (RCD) having a rated residual operating current not exceeding 30 mA (ideal 10 mA) is advisable in the electrical circuit supplying the bathroom. Ask your installer for advice.



WARNING: Do not use this appliance near bathtubs, showers, basins or other vessels containing water. Never place the appliance in water.

- This appliance can be used by children aged from 8 years and above and persons with reduced physical, sensory or mental capabilities or lack of experience and knowledge if they have been given supervision or instruction concerning use of the appliance in a safe way and understand the hazards involved. Children shall not play with the appliance. Cleaning and user maintenance shall not be made by children without supervision.
- ⊘ DO NOT use the appliance with wet hands, damp feet or barefoot.
- ⊘ DO NOT pull the power cable or the appliance itself to remove the plug from the socket.
- ⊘ DO NOT expose the appliance to humidity or weather conditions (rain, sun, etc.).
- Always disconnect the appliance from the mains supply before cleaning or performing maintenance and when the appliance is not in use.
- If the appliance is faulty or malfunctions, switch it off and do not tamper with it. Any repairs must only be carried out by an authorised technical service centre.
- If the power cable is damaged it must be replaced by an authorised technical service centre, so as to prevent all risks.
- The device must only be used on human hair. Do not use the device on animals or on wigs made of synthetic material.
- ⊘ DO NOT spray hairspray while the appliance is switched on. There is a risk of fire.

SYMBOLS

EN



Warning



General prohibition



Class II appliance

GENERAL INSTRUCTIONS

DESCRIPTION OF APPLIANCE AND ACCESSORIES [FIG. Z]

Look at Figure [Z] in the illustration section to check the content of the packaging. All figures are found in the inside pages of the cover.

1. Button to release the accessories
2. 0-1-2 Switch
3. Body
4. intake filter
5. Technical Data
6. Concentrator (type N3301 e type N3302)
7. Curling tong (type N3301)
8. Round heated brush 32mm (type N3301)
9. Round heated brush 50mm (type N3301)
10. Rectangular heated brush (type N3301)
11. Round heated brush 20mm (type N3302)
12. Round heated brush 40mm (type N3302)
13. Cold air shot button

For the appliance features, refer to the external packaging.

To be used only with the accessories supplied.

USEFUL ADVICE

- The experience you will soon acquire in using your air styler will help you determine how long your hair will take to achieve the desired effect.
- Every time you use the appliance, make sure the hair is clean and without any trace of hairspray, hair mousse or gel.
- Always start from the nape of the neck, proceed on the sides and finish on the forehead.
- When using the styler or while it is heating or cooling, place the appliance on a smooth and heat resistant surface.
- When creating the hairstyle, be careful not to bring the air styler close to sensitive parts of the face, ears, neck or skin.
- After use, allow the air styler to cool down completely before putting it away.

INSTRUCTIONS FOR USE

PREPARING THE HAIR

- Wash hair as normal and comb removing knots.
- Dry the hair and brush from the roots to the ends.

OPERATION

This styler works with air, which means it works according to the same principle of a common hair dryer: the hot air comes out from the main body and passes through the holes of the accessories. When using the styler or while it is heating or cooling, place the appliance on a smooth and heat resistant surface.

Choose the relevant accessory according to the style you desire.

Connect the air styler to the mains.

ACCESSORIES

Concentrator (6): use this accessory immediately after washing your hair to remove excess moisture.

Curling tong (7): use this accessory to create tight curls.

- Take a thin lock of hair between your fingers; the thinner the lock, the tighter the curls.
- Act on the lever of the clamp and insert the tip of hair between the cylinder and the clamp itself.
- Release the clamp and wrap the strand around the tong.
- Switch the air styler ON.
- Wait for the lock to dry as desired before removing it from the tong by releasing the clamp.
- Finish off the style of the curl with your hands.

Round brush (8-9-11-12)

Use this accessory to create soft waves and curls.

- Take a thin lock of hair between your fingers, the same width as the brush.
- Wrap the lock of hair around the brush no more than twice.
- Set the air styler at the maximum temperature.
- Wait for the lock to dry as desired before releasing it from the brush.

Rectangular brush (10)

- Use this accessory to add volume and body to hair and revitalise your hair style
- Switch the air styler on
- Use the accessory as a regular bristle brush

USE

Set the air flow and temperature to the following levels with the (2) button:

0 = OFF

1= Medium air flow and Medium temperature

2= High air flow and high temperature

Cold air shot button (13)

If the appliance has this button, use it to set the hairstyle.

- If this button is pressed and pushed forward while the appliance is on, the hot air cools down and the set style lasts longer.
- Press the button and push it backward for the appliance to return to a hot air flow at the selected level.

STORAGE

When the air styler is not used, unplug the appliance from the socket and store it in a dry and dust-free place.



Do not wind the power cord around the appliance. Coil it up loosely without bending it.

MAINTENANCE AND CLEANING



IMPORTANT! Switch the appliance off and unplug it from the socket before cleaning! Make sure all cleaned parts are completely dry before reusing the appliance!

Cleaning the appliance and accessories

Clean the appliance and the accessories with a damp cloth, when necessary. Do not use solvents or other aggressive or abrasive detergents. Otherwise, the surface could be damaged. Check the intake opening of the appliance regularly and remove all hair and dust.

Note: the more dust is present in the place where the hair dryer is used, the more often the filter duct must be cleaned.

DISPOSAL



Pursuant to Art. 26 of Italian Legislative Decree no. 49 of 14 March 2014 "Implementation of Directive 2012/19/EU on waste electrical and electronic equipment (WEEE)" the crossed bin symbol on the appliance or its packaging indicates that the product must be disposed of separately from other waste at the end of its useful life.



The user must therefore take the appliance to an appropriate recycling centre for electrical and electronic equipment.

Alternatively, instead of handling the disposal, the appliance can be handed over to the retailer when a new, equivalent appliance is purchased.

Retailers of electronic products having a sales area of at least 400 m² can also be handed electronic products that are to be disposed of measuring less than 25 cm, free of charge and with no obligation to buy. Appropriate separate collection for the subsequent procedure for the decommissioned appliance for recycling, which includes treatment and environmentally friendly disposal helps prevent adverse effects on the environment and health and promotes reusing and/or recycling materials that the appliance consists of.

ASSISTANCE AND WARRANTY

To request repairs or purchase spare parts, please contact IMETEC's authorised customer service centre on the Number below or via the website.

The appliance is covered by the manufacturer's warranty. For details, read the attached warranty sheet.

Failure to comply with the instructions for use and maintenance provided in this manual will render the manufacturer's warranty null and void.

**ATTENTION ! Instructions et mises en garde pour une utilisation sûre**

Avant d'utiliser l'appareil, veuillez lire attentivement les instructions d'utilisation et, en particulier, les avertissements concernant la sécurité et les respecter. Conservez ce manuel ainsi que le guide illustré s'y rapportant, pour toute la durée de vie de l'appareil, à des fins de consultation. En cas de cession de l'appareil à un tiers, veuillez lui fournir également toute la documentation.

ⓘ REMARQUE: si lors de la lecture de ce mode d'emploi certaines parties sont difficiles à comprendre ou en cas de doutes, avant d'utiliser l'appareil, veuillez contacter le service d'assistance au Numéro Vert indiqué en bas de page.

INDEX

Consignes de sécurité.....	9	Conservation	12
Légende des symboles.....	11	Entretien et nettoyage	12
Instructions générales.....	11	Elimination.....	12
Conseils utiles.....	11	Assistance et garantie.....	12
Mode d'emploi	11	Guide illustré.....	V
Utilisation.....	12	Données techniques.....	V

CONSIGNES DE SÉCURITÉ

- Après avoir sorti l'appareil de l'emballage, vérifier l'intégrité de la marchandise en se référant au schéma, ainsi que l'éventuelle présence de dégâts dus au transport. En cas de doute, ne pas utiliser l'appareil et contacter le service d'assistance agréé.
- Le matériel d'emballage n'est pas un jouet pour les enfants ! Tenir le sac plastique hors de portée des enfants ; risque d'étouffement !
- Avant de brancher l'appareil, vérifier que les caractéristiques de la tension de réseau indiquées dans les données techniques d'identification (5) de l'appareil correspondent bien à celles du réseau électrique disponible. Les données techniques d'identification se trouvent sur l'appareil (5).
- Le présent appareil doit être utilisé uniquement pour l'usage pour lequel il a été conçu, c'est-à-dire comme brosse soufflante à usage domestique. Toute autre utilisation est considérée comme non conforme et donc dangereuse.
- En cas d'utilisation de l'appareil dans une salle de bains, débrancher la fiche d'alimentation après l'utilisation,

car la proximité de l'eau représente un risque même lorsque l'appareil est éteint.

- Afin de garantir plus de protection, il est conseillé d'installer dans le circuit électrique alimentant la salle de bains un dispositif à courant différentiel dont le courant différentiel de fonctionnement nominal ne dépasse pas 30mA (idéalement 10mA). Demandez conseil à votre installateur à ce sujet.



ATTENTION ! Ne pas utiliser cet appareil à proximité de baignoires, de douches, de lavabos ou de tout autre récipient contenant de l'eau ! Ne jamais plonger l'appareil dans l'eau.

- Cet appareil peut être utilisé par les enfants de plus de 8 ans et les personnes possédant des capacités physiques, sensorielles ou mentales réduites, ou sans expérience ni connaissance spécifique, à condition qu'ils bénéficient d'une surveillance appropriée ou qu'ils soient instruits de l'utilisation de l'appareil en toute sécurité et qu'ils se rendent compte des dangers qui y sont liés. Les enfants ne doivent pas jouer avec l'appareil. Les opérations de nettoyage et d'entretien ne doivent pas être effectuées par des enfants sans surveillance.



⊘ **NE PAS** utiliser l'appareil avec les mains ou les pieds humides ou nus.

⊘ **NE PAS** tirer le cordon d'alimentation ou l'appareil pour débrancher la fiche de la prise électrique.

⊘ **NE PAS** exposer l'appareil à l'humidité ou à l'effet d'agents atmosphériques (pluie, soleil).

- Débrancher toujours la fiche de l'alimentation électrique avant de nettoyer ou d'effectuer l'entretien de l'appareil ou s'il n'est pas utilisé.
 - En cas de panne ou de mauvais fonctionnement de l'appareil, l'éteindre et ne pas le falsifier. Pour toute réparation, s'adresser uniquement à un centre d'assistance technique agréé.
 - Si le cordon d'alimentation est endommagé, il doit être remplacé par un centre d'assistance technique agréé, de façon à éviter tout risque.
 - L'appareil doit être utilisé uniquement pour des cheveux humains. Ne pas l'utiliser pour des animaux ou pour des perruques et moumoutes synthétiques.
- ⊘ **NE PAS** pulvériser de la laque pour cheveux lorsque l'appareil est allumé. Il existe un risque d'incendie.

LÉGENDE DES SYMBOLES

 Avertissement	 Interdiction générique	 Appareil de classe II
--	--	---

INSTRUCTIONS GÉNÉRALES

DESCRIPTION DE L'APPAREIL ET DE SES ACCESSOIRES [Fig. Z]

Regarder la Figure [Z] dans la partie des illustrations pour contrôler le contenu de l'emballage. Toutes les figures se trouvent sur les pages internes de la couverture.

1. Bouton pour relâcher les accessoires
2. Interrupteur 0-1-2-3
3. Corps
4. Filtre d'aspiration
5. Données techniques
6. Concentrateur (type N3301 e type N3302)
7. Fer à friser (type N3301)
8. Brosse chauffante ronde 32mm (type N3301)
9. Brosse chauffante ronde 50mm (type N3301)
10. Brosse chauffante rectangulaire (type N3301)
11. Brosse chauffante ronde 20mm (type N3302)
12. Brosse chauffante ronde 40mm (type N3302)
13. Touche coup d'air froid

Pour les caractéristiques de l'appareil, consulter l'extérieur de l'emballage.

Utiliser uniquement avec les accessoires fournis.

CONSEILS UTILES

- L'expérience que vous allez rapidement acquérir en utilisant votre brosse soufflante vous aidera à déterminer le temps que vous devez mettre pour la mise en plis sur votre type de cheveux, afin d'obtenir l'effet désiré.
- À chaque fois que vous utilisez votre appareil, assurez-vous que vos cheveux soient propres et qu'il n'y ait plus de résidus de laque, de mousse ou de gel.
- Pour réaliser votre coiffure, commencez toujours par la nuque, continuez sur le côtés et terminez par le front.
- Pendant que vous utilisez, que vous chauffez ou que vous refroidissez votre brosse soufflante, posez-la sur des surfaces lisses et résistantes à la chaleur.
- Pendant que vous réalisez votre brushing, faites attention à ne pas approcher la brosse soufflante trop près des zones sensibles du visage, des oreilles, du cou et de la peau.
- Après l'avoir utilisée, laissez complètement refroidir votre brosse soufflante avant de la ranger.

INSTRUCTIONS D'UTILISATION

PREPARATION DES CHEVEUX

- Laver les cheveux comme d'habitude et les peigner en démêlant les nœuds.
- Sécher les cheveux et les brosser des racines vers les pointes.

FONCTIONNEMENT

Cette brosse envoie de l'air chaud, c'est-à-dire qu'elle fonctionne comme un sèche-cheveux ordinaire : l'air chaud sort du corps principal et passe par les trous des accessoires. Pendant que vous utilisez, que vous chauffez ou que vous refroidissez votre brosse soufflante, posez-la sur des surfaces planes, lisses et résistantes à la chaleur.

Choisir l'accessoire souhaité en fonction du styling qu'on veut réaliser. Raccorder le modèleur à air au réseau d'alimentation.

ACCESSOIRES

Concentrateur (6) : utilisez cet accessoire immédiatement après vous êtes lavé les cheveux pour éliminer l'humidité en excès.

Fer à friser (7) : utiliser cet accessoire pour réaliser des boucles serrées.

- Prendre une fine mèche de cheveux entre les doigts ; plus les mèches sont fines et plus les boucles seront épaisses.
- Appuyer sur le levier de la pince et insérer la pointe de la mèche entre le cylindre et la pince.
- Relâcher la pince et enrouler la mèche autour du fer.
- Allumer la brosse soufflante.
- Attendre que la mèche prenne la forme désirée avant de la libérer du fer en relâchant la pince.
- Accompagner la boucle obtenue avec les mains.

Brosse ronde (8-9-11-12)

Utiliser cet accessoire pour créer des coiffures souples avec des vagues et des boucles.

- Prendre une fine mèche de cheveux de la même largeur que la brosse, entre les doigts.
- Prendre la mèche et l'enrouler autour de la brosse en faisant attention à ne pas l'enrouler plus de deux fois autour de la brosse.
- Allumer la brosse soufflante à la température maximale.
- Attendre que la mèche prenne la forme souhaitée avant de la libérer de la brosse.

Brosse rectangulaire (10)

- Utiliser cet accessoire pour donner du volume et du corps aux cheveux, et pour rafraîchir la coiffure
- Allumer la brosse soufflante
- Utiliser l'accessoire comme un brosse normale

UTILISATION

Régler le débit d'air et la température à l'aide de la touche (2) dans les niveaux suivants :

0= ÉTEINT

1= Flux d'air moyen et température moyenne

2= débit d'air fort et température élevée

Touche coup d'air froid (13)

Si l'appareil est équipé de cette touche, il est possible de l'utiliser pour fixer la mise en plis.

- En appuyant sur cette touche et en la poussant vers l'avant lorsque l'appareil est allumé, l'air chaud se refroidit et confère une meilleure tenue à la mise en plis.
- En appuyant sur la touche et en la poussant vers l'arrière, l'appareil génère de nouveau un flux d'air chaud correspondant au niveau sélectionné.

CONSERVATION

Si vous n'utilisez pas votre brosse soufflante, débranchez la fiche de la prise de courant et conservez l'appareil dans un lieu sec et à l'abri de la poussière.



Ne pas enrouler le cordon d'alimentation autour de l'appareil, mais l'enrouler sur lui-même, de manière lâche et sans le plier.

ENTRETIEN ET NETTOYAGE



ATTENTION ! Avant tout nettoyage, éteindre l'appareil et débrancher la fiche de la prise de courant ! Avant de réutiliser l'appareil, s'assurer que toutes les parties nettoyées avec de l'eau soient parfaitement sèches !

Nettoyage de l'appareil et des accessoires

Si nécessaire, nettoyer l'appareil et les accessoires avec un chiffon humide. Ne pas utiliser de solvants ou d'autres détergents agressifs ou abrasifs. Dans le cas contraire, ceux-ci risquent d'abîmer sa surface. Contrôler régulièrement l'orifice d'aspiration de l'appareil et éliminer la poussière et les cheveux qui s'y sont accumulés.

Remarque : plus l'environnement d'utilisation du sèche-cheveux est poussiéreux et plus la calotte du filtre doit être nettoyée fréquemment.

ELIMINATION



En vertu de l'art. 26 du Décret législatif 14 mars 2014, n° 49 « Mise en œuvre de la Directive 2012/19/UE sur les déchets d'équipements électriques et électroniques (DEEE) » le symbole de la poubelle barrée reporté sur l'équipement ou sur son emballage indique que le produit, à la fin de sa vie utile, doit être collecté séparément des autres déchets.



L'utilisateur devra donc remettre l'appareil arrivé en fin de vie aux centres communaux appropriés de collecte sélective des déchets électrotechniques et électroniques.

En alternative à la gestion autonome, vous pouvez remettre l'équipement que vous souhaitez éliminer au revendeur au moment de l'achat d'un nouvel équipement de type équivalent.

Vous pouvez également remettre gratuitement, sans obligation d'achat, les produits électroniques à éliminer dont les dimensions sont inférieures à 25 cm auprès des revendeurs de produits électroniques qui possèdent une surface de vente minimale de 400 m². La collecte sélective appropriée pour l'envoi successif de l'équipement hors service au recyclage, au traitement et à l'élimination compatible avec l'environnement, contribue à éviter les effets négatifs possibles sur l'environnement et sur la santé et favorise la réutilisation et/ou le recyclage des matériaux constituant l'équipement. 1

ASSISTANCE ET GARANTIE

Pour les réparations et l'achat de pièces de rechange, s'adresser au service agréé d'assistance pour les clients IMETEC, en contactant le Numéro indiqué ci-dessous ou en consultant notre site internet. L'appareil est couvert par une garantie du fabricant. Pour plus de détails, consulter la feuille de garantie jointe. Le non-respect des instructions contenues dans ce manuel quant à l'utilisation, au soin et à la maintenance de l'appareil annule le droit à la garantie du fabricant.



¡ATENCIÓN! Instrucciones y advertencias para un uso seguro

Antes de utilizar el aparato, lea atentamente las instrucciones para el uso y en concreto las advertencias para la seguridad, ateniéndose siempre a ellas. Conserve este manual, junto con la guía ilustrativa durante toda la vida útil del aparato, para poder consultarlo cada vez que sea necesario. En caso de cesión del aparato a terceros, entregue también todos los documentos.

i NOTA: si al leer este manual de instrucciones para el uso alguna de sus partes resultara difícil de entender o si surgieran dudas, antes de usar el producto contáctese con la empresa en la dirección indicada en la última página.

ÍNDICE

Advertencias de seguridad	13	Conservación.....	16
Referencia de símbolos.....	15	Mantenimiento y limpieza	16
Instrucciones generales.....	15	Eliminación.....	16
Consejos útiles.....	15	Asistencia y garantía.....	16
Instrucciones de uso.....	15	Guía ilustrativa.....	V
Empleo.....	16	Datos técnicos.....	V

ADVERTENCIAS DE SEGURIDAD

- Después de haber sacado el aparato del embalaje, compruebe que esté íntegro conforme al dibujo y que no haya sufrido daños durante el transporte. En caso de duda, no utilice el aparato y póngase en contacto con el servicio de asistencia autorizado.
- ¡Los materiales del embalaje no son juguetes para los niños! Mantenga la bolsa de plástico fuera del alcance de los niños; ¡riesgo de asfixia!
- Antes de conectar el aparato, controle que los datos de la tensión de red indicados en los datos técnicos de identificación (5) correspondan con los de la red eléctrica disponible. Los datos técnicos de identificación se encuentran en el aparato (5).
- Este aparato debe utilizarse exclusivamente para el uso para el cual ha sido diseñado, es decir, como modelador de aire para uso doméstico. Cualquier otro uso se considera impropio y por tanto peligroso.
- Si el aparato se utiliza en cuartos de baño, desenchúfelo después del uso, puesto que la cercanía al agua representa un peligro

incluso cuando el aparato está apagado.

- Para asegurar una protección más adecuada, se recomienda instalar en el circuito eléctrico que alimenta el cuarto de baño un dispositivo de corriente diferencial, cuya corriente diferencial de funcionamiento nominal no supere los 30 mA (el valor ideal es de 10 mA). Pida a su instalador sugerencias al respecto.



ATENCIÓN: No use este aparato en las cercanías de una bañera, ducha, fregaderos u otros recipientes que contienen agua. Nunca sumerja el aparato en líquidos.

- Este aparato puede ser utilizado por menores de edad siempre y cuando tengan más de 8 años, y por personas con capacidades físicas, sensoriales o mentales reducidas o inexpertas, sólo si cuentan con la supervisión adecuada o han recibido instrucción en cuanto al uso en condiciones de seguridad e información sobre los riesgos que presenta el producto. Cerciórese de que los niños no jueguen con el aparato. La limpieza y el mantenimiento del aparato no puede ser llevada a cabo por niños sin la supervisión de un adulto.

⊘ NO utilice el aparato con las manos mojadas o los pies húmedos o descalzos.

⊘ NO tire del cable de alimentación o del aparato mismo, para desenchufarlo de la toma de corriente.

⊘ NO exponga el aparato a la humedad o al efecto de los agentes atmosféricos (lluvia, sol).

- Desenchufe el aparato de la alimentación eléctrica antes de llevar a cabo operaciones de limpieza o mantenimiento, o si no va a utilizarse.
 - En caso de avería o problemas de funcionamiento del aparato, apáguelo y no lo manipule indebidamente. Si es preciso repararlo, diríjase únicamente a un centro de asistencia técnica autorizado.
 - Si el cable de alimentación está dañado, hágalo sustituir en un Centro de Asistencia Técnico autorizado, para prevenir cualquier riesgo.
 - El aparato debe utilizarse únicamente para pelo humano. No lo utilice para animales o pelucas o peluquines de material sintético.
- ⊘ NO rocíe spray para el cabello con el aparato encendido. Existe peligro de incendio.

REFERENCIA DE SÍMBOLOS



Advertencia



Prohibición genérica



Aparato de clase II

INSTRUCCIONES GENERALES

DESCRIPCIÓN DEL APARATO Y DE LOS ACCESORIOS [Fig. Z]

Para controlar el contenido del embalaje, consulte la Figura [Z] en la sección de las ilustraciones. Todas las figuras se encuentran en las páginas internas de la cubierta.

1. Botón para liberar los accesorios
2. Interruptor 0-1-2-3
3. Cuerpo
4. Filtro de aspiración
5. Datos técnicos
6. Concentrador (type N3301 e type N3302)
7. Plancha rizador de pelo (type N3301)
8. Cepillo térmico redondo 32mm (type N3301)
9. Cepillo térmico redondo 50mm (type N3301)
10. Cepillo térmico rectangular (type N3301)
11. Cepillo térmico redondo 20mm (type N3302)
12. Cepillo térmico redondo 40mm (type N3302)
13. Tecla de golpe de aire frío

Consulte el embalaje exterior para conocer las características del aparato. Utilícelo solo con los accesorios que se le han suministrado.

CONSEJOS ÚTILES

- La experiencia que irá adquiriendo con el uso le permitirá establecer muy pronto los tiempos de aplicación para obtener el efecto deseado.
- Antes de utilizar el aparato, asegúrese de que el cabello esté limpio y sin restos de laca, mousse o gel.
- Para realizar el peinado, comience siempre por la nuca, continúe por los lados y termine con la frente.
- Durante el uso, el calentamiento y el enfriamiento, apoye el modelador de aire sobre superficies lisas y resistentes al calor.
- Mientras se realiza el peinado, preste atención a no acercarse excesivamente al modelador de aire a las zonas sensibles del rostro, a las orejas, al cuello y a la piel.
- Después del uso deje enfriar completamente el modelador de aire antes de guardarlo.

INSTRUCCIONES DE USO

PREPARACIÓN DEL PELO

- Lávese el pelo como lo hace habitualmente y péinese desenredando los nudos.
- Séquese el pelo y cepíllelo de la raíz a las puntas.

FUNCIONAMIENTO

Este modelador funciona con aire; lo que significa que opera con el mismo principio de un secador de pelo normal: el aire caliente sale por el cuerpo principal a través de los agujeros de los accesorios. Tanto durante el uso como en las fases de calentamiento y enfriamiento apoye el modelador sobre superficies planas, lisas y resistentes al calor.

Elija el accesorio deseado en función del estilo de peinado que quiera. Conecte el modelador de aire a la red de alimentación.

ACCESORIOS

Concentrador (6): use este accesorio inmediatamente después de lavarse el cabello para eliminar el exceso de humedad.

Plancha rizador de pelo (7): utilice este accesorio para formar rizos apretados.

- Tome entre los dedos un mechón delgado; entre más delgado sea, más apretados quedarán los rizos.
- Presione la palanca de la pinza y ponga la punta del mechón entre el cilindro y la pinza misma.
- Suelte la pinza y enrolle el mechón alrededor de la plancha.
- Encienda el modelador de aire.
- Espere a que el mechón tome la forma deseada antes de liberarlo de la plancha soltando la pinza.
- Moldee el rizo obtenido con las manos.

Cepillo redondo (8-9-11-12)

- Utilice este accesorio para crear peinados suaves con ondas y rizos.
- Tome entre los dedos un mechón delgado del mismo ancho del cepillo.
- Tome el mechón y envuélvalo alrededor del cepillo asegurándose de darle máximo dos vueltas.
- Encienda el modelador de aire a la temperatura máxima.
- Espere a que el mechón tome la forma deseada antes de liberarlo del cepillo.

Cepillo rectangular (10)

- Utilice este accesorio para dar volumen y cuerpo al cabello y para resaltar el peinado

- Encienda el moldeador por aire
- Utilice el accesorio como si se tratase de un cepillo de cerdas normal

EMPLEO

Programa el flujo de aire y la temperatura con el botón (2) en los siguientes niveles:

0=APAGADO

1= Flujo de aire medio y temperatura media

2= flujo de aire fuerte y temperatura alta

Tecla de golpe de aire frío (13)

Si el aparato dispone de esta tecla, puede utilizarse para fijar el marcado.

- Presionando y deslizando hacia delante esta tecla con el aparato encendido, el aire caliente se enfría y fija mejor el marcado para que dure más.
- Presionando y deslizando hacia atrás la tecla, el aparato crea de nuevo un flujo de aire caliente correspondiente al nivel seleccionado.

CONSERVACIÓN

Si no se utiliza el modelador de aire, desconecte el enchufe de la toma de corriente y guarde el aparato en un lugar seco y protegido contra el polvo.



No enrolle el cable de red alrededor del aparato, más bien enróllelo alrededor de sí mismo sin plegarlo y sin que quede demasiado apretado.

MANTENIMIENTO Y CONSERVACIÓN



¡ATENCIÓN! ¡Antes de realizar cualquier limpieza, apague el aparato y quite el enchufe de la toma de corriente! ¡Antes de volver a usar el aparato asegúrese de que todas las partes que se limpiaron con el paño húmedo estén secas!

Limpieza del aparato y de los accesorios

Cuando sea necesario, limpie el aparato y los accesorios con un paño húmedo. No utilice disolventes u otros detergentes agresivos o abrasivos. De lo contrario, se corre el riesgo de dañar la superficie. Controle regularmente la apertura de aspiración del aparato y quite el polvo y el cabello acumulados.

Nota: mientras más polvo haya en el ambiente donde se utiliza el secador de pelo, mayor será la frecuencia con que debe limpiarse la tapa del filtro.

ELIMINACIÓN

En virtud del art. 26 del Decreto Legislativo italiano del 14 de marzo de 2014, n.º 49 "Aplicación de la directiva 2012/19/UE en materia de residuos de aparatos eléctricos y electrónicos (RAEE)" el símbolo del contenedor de basura tachado estampado en el aparato o en el embalaje, indica que el producto al final de su vida útil debe recogerse por separado de los demás residuos. El usuario, por tanto, deberá entregar el aparato, al final de su vida útil, a un centro municipal de recogida separada de los residuos de aparatos eléctricos y electrónicos. En alternativa a la gestión autónoma, se le puede entregar al vendedor el aparato que se desea eliminar, al comprar un aparato de tipo equivalente. Asimismo, los productos electrónicos con dimensiones de máximo 25 cm pueden entregarse gratuitamente en puntos de venta de productos electrónicos con superficies de venta de por lo menos 400 m², sin obligación de compra. La debida recogida separada como condición previa para asegurar el tratamiento, el reciclado y la eliminación de forma respetuosa con el medio ambiente, contribuye a evitar posibles efectos negativos sobre el medio ambiente y la salud humana, y facilita la reutilización y/o el reciclado de los materiales y componentes del aparato.

ASISTENCIA Y GARANTÍA

Para las reparaciones o la compra de los repuestos, póngase en contacto con el servicio autorizado de asistencia al cliente IMETEC, llamando al Número indicado debajo o accediendo al sitio web. El aparato está cubierto por la garantía del fabricante. Consulte la hoja de garantía adjunta para conocer los detalles. El incumplimiento de las instrucciones de este manual de uso, cuidado y mantenimiento del producto, comporta la pérdida de la garantía del fabricante.



ΕΓΧΕΙΡΙΔΙΟ ΟΔΗΓΙΩΝ ΓΙΑ ΤΗ ΧΡΗΣΗ ΤΟΥ ΔΙΑΜΟΡΦΩΤΗ ΜΕ ΑΕΡΑ
Αγαπητοί πελάτες, η IMETEC σας ευχαριστεί για την αγορά του παρόντος
προϊόντος.



ΠΡΟΣΟΧΗ! Οδηγίες και προειδοποιήσεις για μια ασφαλή λειτουργία

Πριν χρησιμοποιήσετε τη συσκευή, διαβάστε προσεκτικά τις οδηγίες χρήσης και ειδικότερα τις προειδοποιήσεις για την ασφάλεια. Φυλάξτε το παρόν εγχειρίδιο μαζί με τον αντίστοιχο εικονογραφημένο οδηγό, για όλη τη διάρκεια ζωής της συσκευής, ούτως ώστε να μπορείτε να το συμβουλευέστε. Σε περίπτωση παραχώρησης της συσκευής σε τρίτους, παραδώστε επίσης και όλη την τεκμηρίωση.

i ΣΗΜΕΙΩΣΗ: αν κατά τη διάρκεια της ανάγνωσης αυτού του εγχειριδίου οδηγιών, σε ορισμένα μέρη η κατανόηση είναι δύσκολη ή προκύπτουν αμφιβολίες, πριν χρησιμοποιήσετε το προϊόν επικοινωνήστε με την εταιρεία στη διεύθυνση που υποδεικνύεται στην τελευταία σελίδα.

ΠΕΡΙΕΧΟΜΕΝΑ

Προειδοποιήσεις για την ασφάλεια ...17	Διατήρηση.....20
Λεζάντα συμβολων 19	Συντήρηση και καθαρισμός.....20
Γενικές οδηγίες..... 19	Απόρριψη.....20
Χρησιμες συμβουλές..... 19	Υποστήριξη και εγγύηση..... 20
Οδηγίες χρήσης.....19	Εικονογραφημενος οδηγος..... V
Χρήση..... 20	Τεχνικά στοιχεία..... V

ΠΡΟΕΙΔΟΠΟΙΗΣΕΙΣ ΓΙΑ ΤΗΝ ΑΣΦΑΛΕΙΑ

- Αφού αφαιρέσετε τη συσκευή από τη συσκευασία, βεβαιωθείτε για την ακεραιότητά της βάσει του σχεδίου, βεβαιωθείτε, επίσης, ότι δεν έχει υποστεί ζημιές κατά τη μεταφορά. Σε περίπτωση αμφιβολίας, μη χρησιμοποιείτε τη συσκευή και απευθυνθείτε στην εξουσιοδοτημένη τεχνική υποστήριξη.
- Το υλικό της συσκευασίας δεν είναι παιχνίδι για παιδιά! Κρατήστε την πλαστική σακούλα μακριά από παιδιά. Κίνδυνος ασφυξίας!
- Πριν συνδέσετε τη συσκευή βεβαιωθείτε ότι τα τεχνικά στοιχεία της τάσης του δικτύου που αναφέρονται στα τεχνικά στοιχεία αναγνώρισης αντιστοιχούν σε εκείνα του ηλεκτρικού δικτύου. Τα τεχνικά στοιχεία αναγνώρισης βρίσκονται στη συσκευή (5).
- Η παρούσα συσκευή πρέπει να χρησιμοποιείται μόνο για το σκοπό για τον οποίο έχει μελετηθεί, δηλαδή ως διαμορφωτής με αέρα για οικιακή χρήση. Οποιαδήποτε άλλη χρήση θεωρείται μη σύμφωνη και επομένως επικίνδυνη.
- Όταν χρησιμοποιείτε τη συσκευή στο μπάνιο θα πρέπει να

αποσυνδέετε το φισ μετά τη χρήση εφόσον η εγγύτητα με το νερό μπορεί να αποτελέσει κίνδυνο ακόμη και αν είναι σβηστή η συσκευή.

- Για την εξασφάλιση καλύτερης προστασίας, συνιστάται η εγκατάσταση συστήματος διαφορικού ρεύματος στο ηλεκτρικό κύκλωμα τροφοδοσίας του μπάνιου, με ονομαστικό διαφορικό ρεύμα λειτουργίας όχι μεγαλύτερο των 30 mA (το ιδανικό είναι 10mA). Για το σκοπό αυτό συμβουλευθείτε τον εγκαταστάτη.



ΠΡΟΣΟΧΗ: μη χρησιμοποιείτε αυτή τη συσκευή κοντά σε μπανιέρες, ντους, νεροχύτες ή άλλα δοχεία που περιέχουν νερό. Μη βυθίζετε σε καμιά περίπτωση τη συσκευή στο νερό.

- Η συσκευή αυτή μπορεί να χρησιμοποιηθεί από παιδιά ηλικίας 8 ετών και άνω και από άτομα με μειωμένες σωματικές, αισθητήριες ή διανοητικές ικανότητες ή από άτομα χωρίς εμπειρία και γνώση μόνο αν έχουν προηγουμένως εκπαιδευτεί ως προς την ασφαλή χρήση και μόνο αν έχουν ενημερωθεί σχετικά με τους κινδύνους που συνοδεύουν το ίδιο το προϊόν ή αν εποπτεύονται από άτομο υπεύθυνο για την ασφάλειά τους. Τα παιδιά δεν πρέπει να παίζουν με τη συσκευή. Οι εργασίες καθαρισμού και συντήρησης δεν πρέπει να εκτελούνται από παιδιά χωρίς επίβλεψη.

⊘ ΜΗΝ χρησιμοποιείται την συσκευή, με βρεγμένα χέρια ή με υγρά και γυμνά πόδια.

⊘ ΜΗΝ τραβάτε το ηλεκτρικό καλώδιο ή τη συσκευή, για να αποσυνδέσετε το φισ από την πρίζα του ρεύματος.

⊘ ΜΗΝ εκθέτετε τη συσκευή στην υγρασία ή στην επίδραση των καιρικών μεταβολών (βροχή, ήλιος).

- Αποσυνδέετε πάντα το φισ από την πρίζα του ρεύματος πριν από τον καθαρισμό ή τη συντήρηση και σε περίπτωση που η συσκευή δε χρησιμοποιείται.
- Σε περίπτωση βλάβης ή κακής λειτουργίας της συσκευής, σβήστε την και μην επιχειρήσετε να την επισκευάσετε. Για τυχόν επιδιόρθωση απευθυνθείτε μόνο σε ένα εξουσιοδοτημένο κέντρο τεχνικής υποστήριξης.
- Αν το καλώδιο τροφοδοσίας έχει καταστραφεί, θα πρέπει να αντικατασταθεί σε ένα εξουσιοδοτημένο κέντρο τεχνικής υποστήριξης, έτσι ώστε να αποφευχθεί κάθε κίνδυνος.
- Η συσκευή πρέπει να χρησιμοποιείται μόνο για μαλλιά ανθρώπων. Μην τη χρησιμοποιείτε για ζώα ή για περούκες κατασκευασμένες από συνθετικό υλικό.
- ⊘ ΜΗ χρησιμοποιείτε ποτέ σπρέι για μαλλιά με τη συσκευή σε λειτουργία. Υπάρχει κίνδυνος πυρκαγιάς.



Προειδοποίηση



Γενική απαγόρευση



Συσκευή κατηγορίας II

ΓΕΝΙΚΕΣ ΟΔΗΓΙΕΣ

ΠΕΡΙΓΡΑΦΗ ΤΗΣ ΣΥΣΚΕΥΗΣ ΚΑΙ ΤΩΝ ΑΞΕΣΟΥΑΡ [Εικ. Ζ]

Κοιτάξτε την Εικόνα [Ζ] στον τομέα των εικόνων για να ελέγξετε το περιεχόμενο της συσκευασίας. Όλες οι εικόνες βρίσκονται στο εσωτερικό μέρος του εξώφυλλου.

- | | |
|---|--|
| 1. Κουμπί για την απελευθέρωση των αξεσουάρ | 8. Στρογγυλή θερμαινόμενη βούρτσα 32mm (type N3301) |
| 2. Διακόπτης 0-1-2-3 | 9. Στρογγυλή θερμαινόμενη βούρτσα 50mm (type N3301) |
| 3. Σώμα | 10. Ορθογώνια θερμαινόμενη βούρτσα (type N3301) |
| 4. φίλτρο αναρρόφησης | 11. Στρογγυλή θερμαινόμενη βούρτσα 20mm (type N3302) |
| 5. Τεχνικά στοιχεία | 12. Στρογγυλή θερμαινόμενη βούρτσα 40mm (type N3302) |
| 6. Συγκεντρωτής (type N3301 e type N3302) | 13. Πλήκτρο ριπής κρούς αέρα |
| 7. Σίδερο για το κατσάρωμα των μαλλιών (type N3301) | |

Για τα χαρακτηριστικά της συσκευής ανατρέξτε στην εξωτερική συσκευασία.

Χρησιμοποιείστε τη μόνο με τα αξεσουάρ που παρέχονται.

ΧΡΗΣΙΜΕΣ ΣΥΜΒΟΥΛΕΣ

- Η εμπειρία που σύντομα θα αποκτήσετε με τη χρήση του διαμορφωτή σας με αέρα θα σας είναι χρήσιμη για να καθορίσετε το χρόνο του μιζανπλί που ταιριάζει στον τύπο των μαλλιών σας για να έχετε το αποτέλεσμα που επιθυμείτε.
- Κάθε φορά που χρησιμοποιείτε τη συσκευή σας βεβαιωθείτε ότι τα μαλλιά σας είναι καθαρά και ελεύθερα από οποιοδήποτε ίχνοσ λακ, αφρού ή τζελ.
- Κατά την εκτέλεση της κόμμωσης αρχίστε πάντα από το λαϊμό, συνεχίστε στις πλευρές και τελειώστε με το μέτωπο.
- Κατά τη χρήση, θέρμανση και ψύξη, τοποθετήστε το διαμορφωτή με αέρα σε λείες και ανθεκτικές στη θερμότητα επιφάνειες.
- Κατά την εκτέλεση της κόμμωσης προσέξτε ούτως ώστε να μην φέρνεται πάρα πολύ κοντά το διαμορφωτή με αέρα στις ευαίσθητες περιοχές του προσώπου, των αυτιών, του λαιμού και του τριχωτού της κεφαλής.
- Μετά τη χρήση αφήστε να κρυώσει πλήρως ο διαμορφωτής σας με αέρα πριν τον αποθηκεύσετε.

ΟΔΗΓΙΕΣ ΧΡΗΣΗΣ

ΠΡΟΕΤΟΙΜΑΣΙΑ ΤΩΝ ΜΑΛΛΙΩΝ

- Λούστε όπως συνηθίζεται τα μαλλιά και χτενίστε τα ξεμπλέκοντας τους κόμπους.
- Στεγνώστε τα μαλλιά και βουρτσίστε τα από τις ρίζες προς τις άκρες.

ΛΕΙΤΟΥΡΓΙΑ

Αυτός ο διαμορφωτής είναι με αέρα, πράγμα που σημαίνει ότι λειτουργεί ακριβώς όπως ένα κοινό σεσουάρ μαλλιών. Ο ζεστός αέρας βγαίνει από το κύριο σώμα και περνάει μέσα από τις οπές των αξεσουάρ. Τόσο κατά τη χρήση όσο και στις φάσεις θέρμανσης και ψύξης τοποθετείτε το διαμορφωτή σας σε επίπεδες, λείες και ανθεκτικές στη θερμότητα επιφάνειες.

Επιλέξτε το αξεσουάρ που επιθυμείτε με βάση το χτένισμα που θέλετε να πραγματοποιήσετε. Συνδέστε το διαμορφωτή στον αέρα του δικτύου τροφοδοσίας.

ΑΞΕΣΟΥΑΡ

Συγκεντρωτής (6): χρησιμοποιήστε αυτό το αξεσουάρ αμέσως μετά το λούσιμο των μαλλιών για να αφαιρέσετε την υπερβολική υγρασία.

Σίδερο για το κατσάρωμα των μαλλιών (7): Χρησιμοποιήστε αυτό το αξεσουάρ για να δημιουργήσετε σφιχτές μπούκλες.

- Βάλτε ανάμεσα στα δάχτυλα μια λεπτή τούφα μαλλιών. Όσο πιο λεπτές είναι οι τούφες τόσο πιο πυκνές θα είναι οι μπούκλες.
- Ενεργήστε στο μοχλό της λαβίδας και βάλτε την άκρη της τούφας ανάμεσα στον κύλινδρο και την ίδια τη λαβίδα.
- Απελευθερώστε τη λαβίδα και τυλίξτε την τούφα γύρω από το σίδερο.
- Ενεργοποιήστε το διαμορφωτή με αέρα.
- Περιμένετε μέχρι η τούφα να αποκτήσει το μιζανπλί που θέλετε πριν τη βγάλετε από το σίδερο ελευθερώνοντας τη λαβίδα.
- Ακολουθήστε τη μπούκλα κρατώντας την με τα χέρια.

Στρογγυλή βούρτσα (8-9-11-12)

Χρησιμοποιήστε το αξεσουάρ αυτό για να δημιουργήσετε ανάλαφρες κυματιστές κομμώσεις και μπούκλες.

- Βάλτε ανάμεσα στα δάχτυλα μια λεπτή τούφα μαλλιών του ίδιου πλάτους της βούρτσας.
- Πάρτε την τούφα και τυλίξτε την γύρω από τη βούρτσα προσέχοντας να μην την τυλίξετε πάνω από δύο φορές γύρω από την ίδια τη βούρτσα.
- Ενεργοποιήστε το διαμορφωτή με αέρα στη μέγιστη θερμοκρασία.
- Περιμένετε μέχρι η τούφα να πάρει το μιζανπλί που θέλετε πριν να την απελευθερώσετε από τη βούρτσα.

Ορθογώνια βούρτσα (10)

- Χρησιμοποιήστε το αξεσουάρ αυτό για να χαρίσετε όγκο και σώμα στα μαλλιά και να αναζωογονήσετε την κόμμωση
- Ενεργοποιήστε το διαμορφωτή με αέρα
- Χρησιμοποιήστε το αξεσουάρ όπως μια κανονική βούρτσα με χοντρή τρίχα.

ΧΡΗΣΗ

Ρυθμίστε τη ροή του αέρα και τη θερμοκρασία με το πλήκτρο (2) στα ακόλουθα επίπεδα:

0=ΑΠΕΝΕΡΓΟΠΟΙΗΜΕΝΟ

1= Μέση ροή αέρα και μέση θερμοκρασία

2= δυνατή ροή αέρα και υψηλή θερμοκρασία

Πλήκτρο ριπής κρύου αέρα (13)

Αν η συσκευή είναι εξοπλισμένη με το πλήκτρο αυτό, μπορείτε να το χρησιμοποιήσετε για τον καθορισμό του χτενίσματος.

- Πατώντας και ωθώντας το πλήκτρο αυτό προς τα εμπρός με αναμμένη τη συσκευή, ο θερμός αέρα κρύνει και προσδίδει ένα καλύτερο κράτημα στο χτένισμα.
- Πατώντας και ωθώντας το πλήκτρο προς τα πίσω, η συσκευή δημιουργεί και πάλι μια ροή θερμού αέρα αντίστοιχη με το επίπεδο που έχετε επιλέξει.

ΑΠΟΘΗΚΕΥΣΗ

Σε περίπτωση που δεν γίνεται συχνή χρήση του διαμορφωτή αέρα, αποσυνδέστε το φισ από την πρίζα και διατηρήστε την συσκευή σε στεγνό και καθαρό χώρο.



Μην τυλίγετε το ηλεκτρικό καλώδιο γύρω από τη συσκευή, απλώς τυλίξτε το χαλαρά χωρίς να το διπλώνετε.

ΣΥΝΤΗΡΗΣΗ ΚΑΙ ΚΑΘΑΡΙΣΜΟΣ



ΠΡΟΣΟΧΗ! Πριν από οποιοδήποτε καθαρισμό απενεργοποιήστε τη συσκευή και αποσυνδέστε το φισ από την πρίζα! Πριν χρησιμοποιήσετε τη συσκευή, βεβαιωθείτε πως όλα τα σημεία που έχουν καθαριστεί έχουν στεγνώσει πλήρως!

Καθαρισμός της συσκευής και των αξεσουάρ

Καθαρίστε τη συσκευή και τα αξεσουάρ αν είναι απαραίτητο με ένα υγρό πανί. Μη χρησιμοποιείτε διαλύτες ή άλλα σκληρά ή διαβρωτικά καθαριστικά. Σε αντίθετη περίπτωση, μπορεί να κάνετε ζημιά στην επιφάνεια. Ελέγχετε τακτικά το στόμιο αναρρόφησης της συσκευής και αφαιρείτε τη σκόνη και τα μαλλιά που έχουν συσσωρευτεί.

Σημείωση: όσο περισσότερη σκόνη υπάρχει στο περιβάλλον όπου χρησιμοποιείται το σεσουάρ μαλλιών τόσο πιο συχνά θα πρέπει να καθαρίζεται το κάλυμμα του φίλτρου.

ΑΠΟΡΡΙΨΗ



Σύμφωνα με το άρθρο 26 του νομοθετικού διατάγματος της 14ης Μαρτίου 2014, αριθ. 49 "Εφαρμογή της οδηγίας 2012/19/ΕΕ σχετικά με τα απόβλητα των ηλεκτρικών και ηλεκτρονικών εξοπλισμών (RAEE)" το σύμβολο του διαγραμμένου κάδου που υπάρχει στον εξοπλισμό ή στη συσκευασία του δείχνει ότι το προϊόν στο τέλος της ωφέλιμης ζωής του θα πρέπει να απορρίπτεται ξεχωριστά από τα άλλα απόβλητα. Ο χρήστης θα πρέπει, κατά συνέπεια, να παραδώσει τον εξοπλισμό που έχει φτάσει στο τέλος της ζωής του στα κατάλληλα δημόσια κέντρα διαχωρισμένης αποκομίδης των ηλεκτροτεχνικών και ηλεκτρικών αποβλήτων. Ως εναλλακτική λύση προς την αυτόνομη διαχείριση μπορείτε να παραδώσετε τον εξοπλισμό που θέλετε να απορρίψετε στον μεταπωλητή, τη στιγμή της αγοράς ενός νέου εξοπλισμού ισοδύναμου τύπου. Στους μεταπωλητές των ηλεκτρονικών προϊόντων με επιφάνεια πώλησης τουλάχιστον 400 m² μπορείτε επίσης να παραδώσετε δωρεάν, χωρίς την υποχρέωση αγοράς, τα ηλεκτρονικά προϊόντα προς διάθεση με διαστάσεις κάτω των 25 cm. Η κατάλληλη διαφοροποιημένη συλλογή για την διαδοχική παράδοση για ανακύκλωση, επεξεργασία και τη συμβατή προς το περιβάλλον απόρριψη του εξοπλισμού, συμβάλλει στην αποφυγή πιθανών αρνητικών επιδράσεων στο περιβάλλον και στην υγεία και διευκολύνει την επαναχρησιμοποίηση ή/και ανακύκλωση των υλικών από τα οποία αποτελείται ο εξοπλισμός.

ΥΠΟΣΤΗΡΙΞΗ ΚΑΙ ΕΓΓΥΗΣΗ

Για τις επισκευές ή την αγορά των ανταλλακτικών απευθυνθείτε στο εξουσιοδοτημένο κέντρο υποστήριξης πελατών της IMETEC καλώντας τον Χωρίς που αναφέρεται παρακάτω ή συμβουλευτείτε τον ιστοσελίδα.

Η συσκευή καλύπτεται από εγγύηση του κατασκευαστή. Για περισσότερες λεπτομέρειες συμβουλευτείτε το συνοδευτικό φύλλο εγγύησης.

Η μη συμμόρφωση με τις οδηγίες που περιέχονται σε αυτό το εγχειρίδιο χρήσης, καθώς επίσης και η έλλειψη φροντίδας και συντήρησης του προϊόντος ακυρώνουν την εγγύηση του κατασκευαστή.



HASZNÁLATI UTASÍTÁS LEVEGŐS HAJFORMÁZÓHOZ

Kedves vásárlónk! Az IMETEC köszönetet mond Önnek azért, hogy termékünket választotta..**FIGYELEM! Biztonságos használatot célzó figyelmeztetések és tudnivalók**

A készülék használata előtt olvassa el figyelmesen a használati utasításokat, főként a biztonsági utasításokat, és ügyeljen azok betartására. A használati kézikönyvet őrizze meg a hozzá tartozó képes útmutatóval a készülék teljes élettartama alatt, illetve tanulmányozás céljából. Amennyiben a készüléket átadja másoknak, mellékelje a teljes dokumentációt is.

i MEGJEGYZÉS: amennyiben az olvasás során, a használati kézikönyv némelyik része érthetetlennek tűnik, vagy kételye támad a kézikönyv tartalmát illetően, a termék használata előtt lépjen kapcsolatba a vállalattal az utolsó oldalon jelzett címen.

TÁRGYMUTATÓ

Biztonsági utasítások.....	21	Tárolás	24
Jelmagyarázat.....	23	Karbantartás és tisztítás	24
Általános utasítások.....	23	Hulladékba helyezés.....	24
Hasznos tanácsok.....	23	Szerviz és garancia.....	24
Használati útmutató	23	Képes útmutató.....	V
Alkalmazás	24	Műszaki adatok.....	V

BIZTONSÁGI TUDNIVALÓK

- Miután a készüléket kicsomagolta, ellenőrizze rajz alapján a szállítmány épségét és nézze meg, hogy nincsenek olyan sérülések rajta, amelyek esetlegesen a szállítás során keletkeztek. Ha kétsége merülne fel, ne használja a készüléket, hanem forduljon a hivatalos aszisztencia szolgálathoz.
- A csomagolóanyag nem játékszer! A műanyag tasakot tartsák gyermekektől távol; fulladásveszélyes!
- Mielőtt a készüléket csatlakoztatnák az elektromos hálózathoz, ellenőrizze a műszaki adatok között, hogy a hálózati feszültség megegyezik-e a készüléken az adatok között feltüntetett feszültség értékekkel. A műszaki adatok a készüléken (5).
- Ez a készülék kizárólag rendeltetésszerűen, vagyis levegős hajformázóként, otthoni használatra használható. Minden egyéb használati mód nem szabályos, ennél fogva veszélyesnek minősül.
- Ha a készüléket fürdőszobában használja, a használatot követően húzza ki a csatlakozót a konnektorból, mert a

víz közelsége még kikapcsolt állapotban is veszélyes.

- A nagyobb biztonság érdekében javasoljuk, hogy a fürdőszobai áramhálózatot lássa el egy olyan kiegyenlítő áramegységgel, amelynek névleges, működési differenciál áramerőssége nem több mint, 30mA (ideális 10mA). Kérjen tanácsot villanyszerelőtől.

FIGYELEM:A készüléket fürdőkádak, zuhanytálcák,



mosdókagylók vagy egyéb vizet tartalmazó edények közelében használni tilos. A készüléket vízbe meríteni tilos.

- A jelen készüléket 8 éven felüli gyermekek, csökkent fizikai, érzékszervi vagy szellemi képességekkel illetve a szükséges tapasztalattal nem rendelkező személyek csak megfelelő felügyelet alatt vagy abban az esetben használhatják, ha korábban már elsajátították a készülék biztonságos használatát, és tudatában vannak a készülék használatával járó veszélyeknek. Gyermekeknek a készülékkel játszani tilos. A készülék tisztítását és karbantartását a gyermekek kizárólag felügyelet alatt végezhetik.



⊘ A készüléket **NE** használja vizes kézzel, nedves lábbal vagy mezítláb.

⊘ A csatlakozót **NE** a tápkábel vagy a készülék húzásával távolítsák el a csatlakozó aljból.

⊘ A készüléket **NE** tárolja nedves környezetben vagy az időjárási tényezőknek kitéve (csapadék, napsugár).

- A készülék takarítása vagy javítása előtt mindig csatlakoztassák le a dugaszt az áramcsatlakoztatási aljból, valamint, ha a készüléket nem használják.
 - A készülék meghibásodása vagy rendellenes működése esetén kapcsolja ki és ne használja. Az esetleges javításokat kizárólag hivatalos aszisztenciaközpont végezheti.
 - Amennyiben a tápkábel megrongálódott, a cserét hivatalos, műszaki aszisztenciaközpont végezheti bármilyen veszély felmerülését elkerülendő.
 - A készülék kizárólag emberi hajon használható. Nem használható állatszörme, parókák vagy szintetikus haj esetén.
- ⊘ **NE** szórjon a hajra hajlakkot, amikor a készüléket használja. Tűzveszélyes!

JELMAGYARÁZAT

 Figyelmeztetés	 Általános tiltás	 II osztályú készülék
---	--	--

ÁLTALÁNOS UTASÍTÁSOK

A BERENDEZÉS ÉS A KIEGÉSZÍTŐK LEÍRÁSA [Z ábr.]

Nézze meg az ábrát [Z] a csomag tartalmának ellenőrzéséhez. Az összes ábra a borítólap belső oldalain található.

- | | |
|---|--|
| 1. Tartozék leválasztó gomb | 8. Melegített 32 mm-es körkefe (type N3301) |
| 2. Kapcsoló 0-1-2-3 | 9. Melegített 50 mm-es körkefe (type N3301) |
| 3. Géptest | 10. Melegített négyszögletes kefe (type N3301) |
| 4. Szívósűrő | 11. Melegített 20 mm-es körkefe (type N3302) |
| 5. Műszaki adatok | 12. Melegített 40 mm-es körkefe (type N3302) |
| 6. Szűrítő előtét (type N3301 e type N3302) | 13. Hideg levegő gomb |
| 7. Hajsütővas (type N3301) | |

A készülék jellemzői a csomagoláson láthatók.

A készüléket kizárólag a csomagban található tartozékokkal használja.

HASZNOS TANÁCSOK

- A hajformázóval szerzett tapasztalatnak köszönhetően gyorsan megtanulhatja, hogy az ön hajtípusának mennyi idő kell a kívánt hatás eléréséhez.
- A készülék használata előtt mindig győződjön meg arról, hogy haja tiszta, nincs rajta lakk, hajhab vagy zselé.
- A kívánt frizura kialakítását kezdje mindig a tarkójánál, majd haladjon a homloka felé.
- A használat során, a készülék bemelegedési vagy kihűlési ideje alatt helyezze a készüléket sima, hőálló felületre.
- A hajformázás közben ügyeljen arra, hogy a hajformázót ne tartsa túl közel füléhez, nyakához, fejbőréhez valamint arca érzékeny részeihez.
- A használatot követően mielőtt a készüléket elrakná, hagyja kihűlni.

HASZNÁLATI ÚTMUTATÓ

ELŐKÉSZÜLETEK A HAJSIMÍTÓ HASZNÁLATÁHOZ

- Mossa meg, és fésülje ki a haját a szokásos módon.
- Szárítsa meg, és fésülje ki a haját a tövektől a hajvégek felé haladva.

MŰKÖDÉS

Ez a modell levegőt használ a hajformázáshoz, tehát a működési elve megegyezik a hajszárítókéval: a meleg levegő a géptestből a tartozékok nyílásain át távozik. Mind a készülék bemelegedése mind a kihűlés során helyezze a készüléket sík, egyenes, hőálló felületre.

Válassza ki a kívánt hatás eléréséhez szükséges tartozékot. Csatlakoztassa a meleg levegős hajformázót a hálózatba.

TARTOZÉKOK

Szűrítő előtét (6): erre a tartozéokra közvetlenül a hajmosást követően van szükség, a haj megszáradásához.

Hajsütő vas (7): használja ezt a tartozékot göndör csigák készítéséhez.

Fogjon ujjai közé egy vékony tincset; minél vékonyabb a tincs, annál göndörebb lesz a haj.

- Nyomja le a hajsütő vas szárát, és vezesse be a hajtincs végét a henger és a hajsütő lemez közé.
- Engedje le a hajsütő vas szárát, és tekerje haját a hajsütő vas köré.
- Kapcsolja be a hajformázót.
- Mielőtt a tincset kiengedné a hajsütő vasból, várja meg, hogy felvegye a kívánt formát.
- Igazítsa el az elkészült göndör tincset a kezével.

Körkefe (8-9-11-12)

Ezt a tartozékot használja hullámos vagy göndör frizura készítésére.

- Vegyen egy vékony, a kefe hosszának megfelelő szélességű tincset.
- Tekerje a tincset a kefe köré ügyelve arra, hogy ne tekerje fel a tincset kettőnél többször.
- Állítsa a hajformázót a legnagyobb hőmérsékletre.
- Mielőtt a tincset elengedné, várja meg, hogy felvegye a kívánt formát.

Négyszögletes kefe (10)

- A tartozék dúsabbá teszi a haját, és a frizura felfrissítésére is használható
- Kapcsolja be a meleg levegős hajformázót
- Használja a tartozékot úgy, mint egy normál kefét

ALKALMAZÁS

A gomb (2) segítségével állítsa be a kívánt levegő áramlási sebességet és hőmérsékletet a következő módon:

0=KIKAPCSOLVA

1= Közepes sebesség és Közepes hőmérséklet

2= nagy sebesség és magas hőmérséklet

Hideg levegő gomb (13)

Amennyiben a készüléken van ilyen gomb, ezt a beszárított frizura rögzítésére használhatja.

- Ha a készülék bekapcsolt állapotában megnyomja, és előre tolja ezt a gombot, a meleg levegő áramlását hideg levegő váltja fel, amely jobb tartást biztosít a hajnak.
- Ha megnyomja, és hátrahúzza a gombot, a hideg levegőt a beállított hőmérsékletű meleg levegő váltja fel.

TÁROLÁS

Ha nem használja a készüléket, húzza ki a dugót az aljzatból, és tegye a készüléket száraz portól védett helyre.



Ne tekerje a vezetéket a készülék köré, inkább tekerje fel úgy, hogy a vezeték ne törjön meg.

KARBANTARTÁS ÉS TISZTÍTÁS



FIGYELEM! A tisztítás előtt kapcsolja ki a készüléket, és húzza ki a dugót az aljzatból! A készülék használata előtt ellenőrizze, hogy a nedves ruhával tisztított részek teljesen megszáradtak-e!

A készülék és a tartozékok tisztítása

Szükség esetén a készüléket és a tartozékokat egy nedves ruhával tisztítsa meg. Ne használjon oldószereket vagy egyéb agresszív tisztítószereket ill. súrolószereket. Ezek az anyagok károsíthatják a felületet. Ellenőrizze rendszeresen a készülék beszívó nyílását, és távolítsa el onnan a lerakódott port és a hajszálakat.

Megjegyzés: ha a hajszárítót a szokásosnál porosabb környezetben használja, gyakrabban kell a szűrő rögzítő elemet tisztítani.

HULLADÉKBA HELYEZÉS



A 2014. március 14-i, 49-es számú "Az elektromos és elektronikus berendezések hulladékairól (RAEE) alkotott 2012/19/EU irányelv aktualizálásáról" szóló törvény erejű rendelet 26. cikkelye értelmében a készüléken vagy annak csomagolásán elhelyezett áthúzott hulladékgyűjtő ábrázoló jel arra utal, hogy a készülék a hasznos élettartama végén nem kezelhető háztartási hulladékként. A felhasználó köteles a már nem használt terméket az elektromos és elektronikus hulladékok gyűjtésére szakosodott gyűjtőközpontban leadni. Vagy a kidobásra szánt készüléket átadhatja a kereskedőnek egy új, egyenértékű készülék vásárlása esetén. A 400 m²-t meghaladó területű elárusítóhellyel rendelkező műszaki áruházakban a kidobásra szánt 25 cm-nél kisebb háztartási eszközök ingyenesen, vásárlási kötelezettség nélkül leadhatók. A nem használt elektromos és elektronikus készülékek szelektív gyűjtése és ezt követő környezetkímélő újrahasznosítása, kezelése és ártalmatlanítása hozzájárul a környezet és az emberi egészség védelméhez valamint a gépet alkotó anyagok újbóli felhasználásához.

SZERVIZ ÉS GARANCIA

Javítások vagy cserealkatrészek beszerzésének szükségessége esetén forduljon az IMETEC ügyfélszolgálatához az alábbi számon vagy a honlapon található információ segítségével.

A készülékre a gyártó garanciája érvényes. További részletek a mellékelt garanciajegyen találhatóak. A jelen használati kezelési és karbantartási útmutatóban foglalt utasítások be nem tartása a gyártói jótállás megszűnését vonja maga után.



⚠ ATENÇÃO Instruções e avisos para um emprego seguro

Antes de utilizar o aparelho ler atentamente as instruções para o uso, em particular os avisos sobre a segurança, e respeita-los. Conservar o presente manual, juntamente com a guia ilustrativa, por toda a duração de vida do aparelho para fins de consulta. No caso de ceder o aparelho a terceiros entregar também toda a documentação.

ⓘ NOTA: se ao ler este manual de instruções de uso algumas partes resultarem difíceis de entender, ou no caso de surgirem dúvidas, antes de utilizar o produto contactar a empresa junto à morada indicada na última página.

ÍNDICE

Advertências sobre a segurança	25	Conservação	28
Legenda dos símbolos	27	Manutenção e limpeza	28
Instruções gerais	27	Eliminação.....	28
Conselhos úteis.....	27	Assistência e garantia.....	28
Instruções para o uso.....	27	Guia ilustrado.....	V
Emprego.....	28	Dados técnicos.....	V

AVISOS SOBRE A SEGURANÇA

- Após retirar o aparelho da sua embalagem controlar a integridade do fornecimento, na base do desenho, e verificar a eventual presença de danos imputáveis ao transporte. No caso de dúvida não utilizar o aparelho e consultar o serviço de assistência autorizado.
- O material da embalagem não é um brinquedo para crianças! Manter o invólucro plástico longe do alcance das crianças; perigo de asfixia!
- Antes de ligar o aparelho, controlar se os dados técnicos da tensão de rede indicados nos dados técnicos (5) de identificação do produto correspondem aos valores da rede elétrica disponível. Os dados técnicos de identificação encontram-se no aparelho (5).
- O presente aparelho deve ser utilizado somente para a finalidade para a qual foi projetado, ou seja, como modelador a ar para uso doméstico. Qualquer outro emprego será considerado não conforme e, portanto, perigoso.
- Se o aparelho for utilizado em locais para o banho, é

necessário retirar a ficha da tomada após o uso porque a aproximação com a água é perigosa mesmo com o aparelho desligado.



- Para garantir uma melhor protecção aconselha-se aplicar ao circuito eléctrico que alimenta a casa de banho um dispositivo de corrente diferencial, com corrente diferencial de funcionamento nominal não superior aos 30mA (ideal 10mA). Pedir ao próprio instalador um conselho sobre o assunto.



ATENÇÃO: Não utilizar este aparelho nas proximidades de banheiras, duchas, pias ou outros recipientes a conter água! **NUNCA** mergulhar o aparelho na água.

- Este aparelho pode ser utilizado por crianças com mais de 8 anos, por pessoas com capacidades físicas, sensoriais ou mentais reduzidas ou por pessoas inexperientes somente se foram previamente instruídas sobre o uso do aparelho com segurança e sobre os respetivos perigos. As crianças não devem brincar com o aparelho. As operações de limpeza e manutenção não devem ser efetuadas por crianças, exceto mediante supervisão.
- ⊘ NÃO utilizar o aparelho com as mãos molhadas ou com os pé húmidos e descalços.
- ⊘ NÃO puxar o cabo de alimentação do aparelho para tirar a ficha da tomada de corrente.
- ⊘ NÃO expor o aparelho à humidade ou à influência de agentes atmosféricos (chuva, sol).
- Retirar sempre a ficha da tomada de alimentação eléctrica antes da efectuar a limpeza ou a manutenção e quando não se está a utilizar o o aparelho.
- No caso de avaria ou de mau funcionamento do aparelho cabe apaga-lo sem o violar. Para uma eventual reparação dirigir-se exclusivamente ao centro de assistência técnica autorizado.
- Se o cabo de alimentação estiver danificado deve ser substituído junto a um centro de assistência técnica autorizado, de modo a prevenir qualquer risco.
- O aparelho só deve ser utilizado para cabelos humanos. Não utilizar em animais, ou em perucas e apliques de material sintético.
- ⊘ NÃO borrifar spray para cabelos com o aparelho aceso. Subsiste o perigo de incêndio.

LEGENDA DE SÍMBOLOS

 Advertência	 Proibição genérica	 Aparelho de classe II
--	--	---

INSTRUÇÕES GERAIS

DESCRIÇÃO DO APARELHO E DOS ACESSÓRIOS [Fig. Z]

Observe a Figura [Z] na secção das ilustrações para controlar o conteúdo da embalagem. Todas as figuras encontram-se nas páginas internas da capa.

- | | |
|--|---|
| 1. Botão para liberar os acessórios | 8. Escova elétrica redonda 32mm (type N3301) |
| 2. Interruptor 0-1-2-3 | 9. Escova elétrica redonda 50mm (type N3301) |
| 3. Corpo | 10. Escova elétrica retangular (type N3301) |
| 4. Filtro de aspiração | 11. Escova elétrica redonda 20mm (type N3302) |
| 5. Dados Técnicos | 12. Escova elétrica redonda 40mm (type N3302) |
| 6. Concentradora (type N3301 e type N3302) | 13. Tecla Jato de ar frio |
| 7. Modelador de cabelos (type N3301) | |

Para as características do aparelho, consulte a embalagem externa.

Use somente com os acessórios fornecidos.

CONSELHOS ÚTEIS

- A experiência que logo será adquirida com a utilização do seu modelador a ar será útil para estabelecer quanto tempo o seu tipo de cabelo deve ser penteado para obter o efeito desejado.
- Cada vez que utilizar o seu aparelho, tenha certeza de que os cabelos estão limpos e sem qualquer resquício de laca, mousse ou gel.
- Ao efetuar o penteado, iniciar a partir da nuca, continuar nos lados e finalizar com a parte da frente.
- Durante o uso, aquecimento e arrefecimento do modelador de cabelos, apoiá-lo em superfícies lisas e resistentes ao calor.
- Enquanto estiver a realizar o penteado, prestar atenção para não aproximar excessivamente o modelador a ar das áreas sensíveis do rosto, das orelhas, do pescoço e da pele.
- Após o uso, deixar o modelador a ar arrefecer completamente antes de acondicioná-lo.

INSTRUÇÕES PARA O EMPREGO

PREPARAÇÃO DOS CABELOS

- Lave e penteie normalmente os cabelos, desfazendo os nós.
- Seque e escove os cabelos, das raízes às pontas.

FUNCIONAMENTO

Este modelador é a ar e, por isso, funciona com o mesmo princípio de um secador de cabelos comum: o ar quente sai pelo corpo principal e passa através dos orifícios dos acessórios. Tanto durante o uso quanto nas fases de aquecimento e arrefecimento, apoiar o modelador em superfícies planas, lisas e resistentes ao calor.

Escolha o acessório desejado em função da modelagem que deseja realizar. Ligar o modelador a ar na rede elétrica.

ACESSÓRIOS

Concentrador (6): utilizar este acessório logo após ter lavado os cabelos para eliminar a humidade excessiva.

Modelador de cabelos (7): utilizar este acessório para criar caracóis estreitos.

- Segurar entre os dedos uma madeixa fina de cabelos: quanto mais finas as madeixas, mais fechados serão os encaracolados.
- Acionar a alavanca da pinça e inserir a ponta da madeixa entre o cilindro e a pinça.
- Libertar a pinça e enrolar a madeixa ao redor do modelador.
- Ligar o modelador a ar.
- Aguardar até a madeixa adquirir a forma desejada antes de libertá-la do modelador, soltando a pinça.
- Acompanhar com as mãos o encaracolado obtido.

Escova redonda (8-9-11-12)

Utilizar este acessório para criar penteados suaves com ondas e encaracolados.

- Segurar entre os dedos uma madeixa fina, da mesma largura que a escova.
- Segurar a madeixa e enrolá-la ao redor da escova, prestando atenção para não enrolar mais de duas vezes a madeixa ao redor da própria escova.
- Ligar o modelador a ar na temperatura máxima.
- Aguardar até a madeixa adquirir a forma desejada antes de libertá-la da escova.

Escova retangular (10)

- Utilize este acessório para dar volume e consistência aos cabelos e para renovar o penteado.
- Ligue o modelador a ar.
- Utilize o acessório como uma escova de cerdas normal.

EMPREGO

Definir o fluxo de ar e a temperatura com a tecla (2) nos seguintes níveis:

0= DESLIGADO

1= Fluxo de ar médio e Temperatura média

2= fluxode ar forte e temperatura alta

Tecla Jato de ar frio (13)

Se o aparelho for equipado com esta tecla, utilize-a para fixar o penteado.

- Pressione e empurre esta tecla para frente com o aparelho ligado para que o ar quente arrefeça e o penteado torne-se mais duradouro.
- Pressionando e empurrando a tecla para trás, o aparelho produz novamente um fluxo de ar quente, que corresponde ao nível selecionado.

CONSERVAÇÃO

Em caso de inutilização do modelador a ar, retire a ficha da tomada de corrente elétrica e conserve o aparelho em local seco e protegido do pó.



Não enrole o cabo de alimentação ao redor do aparelho; enrole-o sobre si mesmo, não muito apertado, e sem dobrá-lo.

MANUTENÇÃO E LIMPEZA



ATENÇÃO! Antes de qualquer tipo de limpeza, desligue o aparelho e retire a ficha da tomada de corrente! Antes da reutilização do aparelho, certifique-se de que todas as peças limpas com pano húmido estejam completamente secas!

Limpeza do aparelho e dos acessórios

Limpar o aparelho e os acessórios com um pano húmido, se necessário. Não utilizar solventes ou outros tipos de detergentes agressivos ou abrasivos. Caso contrário, a superfície pode ser danificada. Controle regularmente a abertura de aspiração do aparelho e remova o pó e os cabelos acumulados.

Nota: quanto mais pó houver no ambiente em que se utiliza o secador de cabelos, maior deverá ser a frequência de limpeza da tampa do filtro.

ELIMINAÇÃO

 Nos termos do art. 26 do Decreto Legislativo de 14 de março de 2014, nº 49 “Atuação da diretiva 2012/19/UE sobre os detritos de aparelhagens elétricas e eletrónicas (RAEE)” o símbolo do contentor barrado presente na aparelhagem ou na embalagem indica que o produto, no final de sua vida útil, deve ser recolhido separadamente dos outros detritos. Portanto, o usuário deve entregar a aparelhagem, no final de sua vida útil, em órgãos municipais para a recolha diferenciada dos detritos eletrotécnicos e eletrónicos. Como alternativa para a gestão autónoma, é possível entregar a aparelhagem que desejar eliminar ao revendedor no momento de aquisição de uma aparelhagem de tipo equivalente. Em revendedores de produtos eletrónicos com superfície de venda de pelo menos 400 m². é possível entregar gratuitamente, sem a obrigação de aquisição, os produtos eletrónicos a eliminar com dimensões inferiores a 25 cm. A recolha diferenciada para que o aparelho seja sucessivamente enviado à reciclagem, tratamento e eliminação de modo compatível com o ambiente contribui para evitar possíveis efeitos negativos ao próprio ambiente e à saúde, além de favorecer a reutilização e ou reciclagem dos materiais com os quais a aparelhagem é composta.

ASSISTÊNCIA E GARANTIA

Para eventuais consertos ou aquisição de peças de troca, entre em contacto com o serviço de assistência aos clientes IMETEC, utilizando a Linha abaixo ou através do nosso sitio internet. O aparelho está coberto pela garantia do fabricante. Para os detalhes, consulte o folheto de garantia em anexo. A inobservância das instruções contidas neste manual para a utilização, cuidado e manutenção do produto anula o direito à garantia do fabricante.



РЪКОВОДСТВО С ИНСТРУКЦИИ ЗА УПОТРЕБА НА ЕЛЕКТРИЧЕСКА ЧЕТКА ЗА КОСА С ГОРЕЩ ВЪЗДУХ
Уважаеми клиенти, IMETEC Ви благодари за закупуването на този продукт.



ВНИМАНИЕ! Инструкции и указания за безопасна работа

Преди използване на уреда, прочетете внимателно и спазвайте инструкциите за работа и по-специално указанията за безопасност. Съхранявайте този наръчник, заедно със съответната илюстрирана листовка за бърза справка, за извършване на справка, през целия период на използване на уреда. При предоставяне на уреда на трети лица, предайте пълната документация заедно с уреда.

ЗАБЕЛЕЖКА: в случай, че при четене на тази книжка с инструкции за работа, срещнете затруднения в разбирането на начина на използване на уреда или други, преди използване на уреда, се свържете с фирмата, на адреса указан на последната страница.

СЪДЪРЖАНИЕ

Предупреждения за безопасност	29	Съхранение	32
Легенда символи	31	Поддръжка и почистване	32
Общи инструкции	31	Изхвърляне	32
Полезни съвети	31	Сервиз и гаранция	32
Инструкции за употреба	31	Илюстрирано упътване	V
Употреба	32	Технически данни	V

УКАЗАНИЯ ЗА БЕЗОПАСНОСТ

- След изваждане на уреда от опаковката, използвайте схемата за да провите за целостта на уреда и за възможни щети, по време на транспортиране. В случай на съмнение, не използвайте уреда, а се обърнете към оторизиран сервиз за обслужване.
- Опаковъчният материал не трябва да се използва като играчка за деца! Съхранявайте найлоновите пликове, далече от достъпа на деца; опасност от задушаване!
- Преди да включите уреда, проверете дали техническите данни за напрежението на мрежата (5), посочени в обозначителните технически данни, отговарят на тези на наличната електрическа мрежа. Обозначителните технически данни са посочени на уреда (5).
- Този уред трябва да се използва единствено за целта, за която е проектиран, тоест като електрическа четка за коса с горещ въздух за домашна употреба. Всяка друга употреба следва да се смята за неправилна и следователно за опасна.
- При използване на уреда в баня, трябва да се изключи

щепсела след използване, предвид, че близостта до водата носи риск и при изключен уред.

- С цел осигуряване на най-добра защита, се препоръчва инсталиране по електрическа верига, храняща мокрото помещение, на приспособление с диференциален ток, чийто номинален диференциален ток да не превишава 30mA (идеална стойност 10mA). Обърнете се за съвет по този въпрос, към персонала по инсталиране на уреда.



ВНИМАНИЕ: не използвайте този уред в близост до вани, душовете, мивки или други съдове за вода. Никога не потапяйте уреда във вода.

- Този уред може да се използва от деца навършили 8 г. и от лица с намалени физически, сензорни и умствени способности, или без опит и познания, с оказване на необходим контрол, или след инструктаж за безопасно използване на уреда, и запознати с рисковете при ползване. Децата не трябва да играят с уреда. Операциите по почистване и поддръжка, не трябва да се извършват от деца оставени без наблюдение.



⊘ НЕ използвайте уреда с мокри ръце или с влажни или боси крака.

⊘ НЕ дърпайте хранящия кабел или уреда, за да изключите щепсела от електрическия контакт.

⊘ НЕ излагайте уреда на влага или на действието на атмосферни влияния (дъжд, слънце).

- Винаги изключвайте щепсела от електрическото храняване, преди почистване или поддръжка и при неизползване на уреда.
- При повреда или лоша работа на уреда, го изключете и не го включвайте. За евентуален ремонт се обръщайте единствено, към оторизиран център за сервизна поддръжка.
- Ако хранящият кабел е повреден, той трябва да се замени от оторизиран технически сервизен център, с цел предпазване от всякакви рискове.
- Уредът трябва да се използва само за човешки косми. Не го използвайте за животни или за перуки или изкуствена коса от синтетичен материал.
- ⊘ НЕ впръсквайте лак за коса, когато уредът е включен. Има опасност от пожар.

ЛЕГЕНДА СИМВОЛИ

 Предупреждение	 Обща забрана	 Уред клас II
---	--	--

ОБЩИ ИНСТРУКЦИИ

ОПИСАНИЕ НА УРЕДА И НА АКСЕСОАРИТЕ [Сх. Z]

Погледнете Схема [Z] в раздела с картинките, за да проверите съдържанието на опаковката. Всички схеми са включени от вътрешната страна на корицата.

- | | |
|---|--|
| 1. Копче за освобождаване на приставките | 8. Кръгла топла четка 32mm (type N3301) |
| 2. Ключ 0-1-2-3 | 9. Кръгла топла четка 50mm (type N3301) |
| 3. Основна част | 10. Правоъгълна топла четка (type N3301) |
| 4. Филтър при всмукването | 11. Кръгла топла четка 20mm (type N3302) |
| 5. Технически данни | 12. Кръгла топла четка 40mm (type N3302) |
| 6. Концентратор (type N3301 е type N3302) | 13. Бутон за струя студен въздух |
| 7. Приставка за къдрици (type N3301) | |

За характеристиките на уреда, погледнете външната опаковка.

Използвайте само с доставените аксесоари.

ПОЛЕЗНИ СЪВЕТИ

- Опитът при работа с въздушният моделатор, ще ви помогне за определяне необходимото време за навиване на вашият тип коса, за постигане на желаният резултат.
- При всяко използване на уреда, проверявайте дали косите са чисти и без следи от лак, пяна или гел.
- При оформяне на вашата прическа, винаги започвайте от тила настрани и накрая отпред.
- По време на работа, загряване и охлаждане, поставяйте въздушният моделатор на равни и топлоустойчиви повърхности.
- По време на оформяне на прическата, внимавайте да не приближавате прекалено въздушният моделатор до чувствителни зони на лицето, ушите, шията и кожата.
- След използване, оставете моделатора да се охлади напълно, преди да го приберете.

УКАЗАНИЯ ЗА УПОТРЕБА

ПОДГОТОВКА НА КОСАТА

- Измийте косата както обикновено и я срещете за премахване на заплитания на косите.
- Изсушете косите и ги разчеткайте от корена към върховете.

ДЕЙСТВИЕ

Тази електрическа четка за коса работи с въздух, което означава, че работи на същия принцип като обикновен сешоар: горещият въздух излиза от основния корпус и минава през отворите на приставките. Както по време на работа, така и през фазите на загряване и охлаждане, поставяйте електрическата четка върху равни, гладки и топлоустойчиви повърхности.

Изберете желаната приставка в зависимост от стайлинга, който искате да постигнете. Свържете електрическата четка с горещ въздух към захранващата мрежа.

ПРИСТАВКИ

Концентратор (6): ползвайте тази приставка веднага след измиване на косите за леко подсушаване.

Приставка за къдрици (7): използвайте тази приставка за получаване на стегнати букли.

- Хванете между пръстите си тънък кичур коса: колкото по-тънки са кичурите, толкова по-сбити ще са къдриците.
- Като използвате лостчето на щипката, поставете върха на кичура между цилиндъра и щипката.
- Пуснете щипката и навийте кичура около приставката.
- Включете електрическата четка с горещ въздух.
- Изчакайте кичурът да заеме желаната форма, преди да го освободите от приставката, като пуснете щипката.
- Поддържайте получената къдрица с ръце.

Кръгла четка (8-9-11-12)

Използвайте тази приставка за оформяне на меки вълнисти прически и такива с къдрици.

- Хванете между пръстите тънък кочур коса със същата ширина като тази на четката.
- Хванете кичура и го увийте около четката, като внимавате да не го увивате повече от два пъти около четката.
- Включете електрическата четка с горещ въздух на максимална температура.
- Изчакайте кичурът да заеме желаната форма, преди да го пуснете от четката.

Правоъгълна четка (10)

- Използвайте тази приставка, за да придадете обем и плътност на косата и да направите прическата по-жизнена
- Включете електрическата четка с горещ въздух
- Използвайте приставката като нормална четка със снопчета

УПОТРЕБА

Настройте въздушния поток и температурата чрез бутон (2) на следните нива:

0=ИЗКЛЮЧЕНО

1= Средно силен въздушен поток и средна температура

2= силен въздушен поток и висока температура

Бутон за струя студен въздух (13)

Ако уредът разполага с такъв бутон, той може да се използва за фиксиране на прическата.

- Ако натиснете и избутате напред този бутон при включен уред, горещият въздух се изстудява и придава по-голяма дълготрайност на прическата.
- Ако натиснете и избутате назад този бутон, уредът отново създава поток от горещ въздух, съответстващ на избраното ниво.

СЪХРАНЕНИЕ

В случай, че не използвате електрическата четка за коса, изключете щепсела от електрическия контакт и съхранявайте уреда на сухо и защитено от прах място.



Не увивайте мрежовия кабел около уреда, а го завъртайте хлабаво около самия него, без да го сгъвате.

ПОДДРЪЖКА И ПОЧИСТВАНЕ



ВНИМАНИЕ! Преди всяко почистване изключвайте уреда и щепсела от електрическия контакт! Преди да използвате уреда повторно се уверете, че всички почиствени с влажна кърпа части са напълно сухи!

Почистване на уреда и приставките

Почиствайте уреда и приставките ако е необходимо с влажна кърпа. Не използвайте разтворители или други агресивни или абразивни почистващи препарати. В противен случай рискувате да повредите повърхността му. Проверявайте редовно всмукващия отвор на уреда и отстранявайте от него натрупаните прах и коси.

Забележка: колкото повече прах има в помещението, в което се използва сешоарът, толкова по-често трябва да бъде почистван капака на филтъра.

ИЗХВЪРЛЯНЕ



По смисъла на чл. 26 на Законодателен декрет №49 от 14 март 2014г. "Приложение на директива 2012/19/ЕС за отпадъците от електрическо и електронно оборудване (RAEE)" символът на зачеркнатото кошче за боклук, посочен върху оборудването или върху опаковката показва, че продуктът трябва да се събира отделно от другите отпадъци в края на жизнения си цикъл. Затова потребителят трябва да предаде оборудването, което няма да се използва повече, в лицензирани общински центрове за разделно събиране на отпадъци от електротехника и електроника. Като алтернатива на самостоятелното управление на отпадъците, е възможно да предадете оборудването, което желаете да изхвърлите, на търговеца на дребно в момента на закупуване на ново оборудване от еквивалентен вид. Освен това е възможно да предадете безплатно, без задължение за покупка, електронните продукти за изхвърляне с размери под 25 см при търговците на дребно на електронни продукти с търговска площ от поне 400м². Правилното разделно събиране за последващо изпращане на изхвърленото оборудване за екологично съобразно рециклиране, третиране и унищожаване допринася за избягване на възможни отрицателни последици за околната среда и за здравето и благоприятства повторното използване и/или рециклиране на съставните материали на оборудването.

СЕРВИЗ И ГАРАНЦИЯ

Относно ремонта или резервни части, се обърнете към оторизиран център за сервиз на клиенти IMETES, като се обадите на номер за Италия, посочен тук долу, или като направите справка на интернет сайта. Уредът е покрит с гаранция на производителя. За повече подробности, направете справка с приложеният гаранционен лист. Неспазването на инструкциите, включени в този наръчник за използване, грижи и поддръжката на уреда, води до загуба на правото на гаранция на производителя.



NÁVOD K POUŽITÍ KULMOFÉNU NA VLASY

Vážený zákazníku, IMETEC Vám děkuje za zakoupení tohoto výrobku.



POZOR! Pokyny a upozornění pro bezpečné použití

Před použitím přístroje si pozorně přečtěte návod k použití, zejména varování týkající se bezpečnosti, a dodržujte je. Uchovejte tento návod spolu s příslušnou ilustrovanou příručkou po celou dobu životnosti zařízení pro případ konzultace. V případě postoupení přístroje třetí osobě odevzdejte také kompletní dokumentaci.

i **POZNÁMKA:** pokud se vám při čtení tohoto návodu zdají být některé části nesrozumitelné anebo máte pochybnosti, před použitím přístroje kontaktujte výrobce na adrese, uvedené na poslední straně.

OBSAH

Bezpečnostní varování	33	Uchovávání.....	36
Vysvětlivky symbolů	35	Údržba a čištění.....	36
Obecné pokyny	35	Likvidace.....	36
Užitečné rady	35	Servisní služba a záruka.....	36
Návod k použití	35	Ilustrovaný průvodce	V
Použití	36	Technické údaje.....	V

BEZPEČNOSTNÍ VAROVÁNÍ

- Po vyjmutí přístroje z obalu zkontrolujte jeho neporušenost podle přiloženého výkresu a případnou přítomnost škod způsobených během přepravy. V případě pochybností přístroj nepoužívejte a obraťte se na autorizovanou servisní službu.
- Obalový materiál není hračkou pro děti! Udržujte plastový sáček mimo dosah dětí; hrozí nebezpečí udušení!
- Před zapojením přístroje zkontrolujte, zda všechny údaje o síťovém napájení uvedené na identifikačním štítku (5) odpovídají údajům dostupné elektrické sítě. Identifikační štítek najdete na samotném přístroji (5).
- Tento přístroj musí být používán výhradně pro účely, pro které byl navržen, to znamená jako kulmofén na vlasy pro domácí použití. Jakékoli jiné použití je považováno za nesprávné, a proto nebezpečné.
- Při použití přístroje v místnosti koupelny odpojte zástrčku ze zásuvky, protože blízkost vody

představuje nebezpečí i při vypnutém přístroji.

- Pro zabezpečení dokonalejší ochrany doporučujeme nainstalovat v elektrickém obvodu, který napájí koupelnu, zařízení s provozním jmenovitým rozdílovým proudem nepřesahujícím 30 mA (ideální 10mA). Požádejte vašeho elektroinstalatéra o radu v této věci.



UPOZORNĚNÍ: nepoužívejte tento přístroj v blízkosti van, sprch, umyvadel nebo jiných nádob s vodou. Nikdy neponořujte přístroj do vody!

- Tento přístroj mohou používat maloletí starší 8 let a osoby se sníženými fyzickými, smyslovými a mentálními vlastnostmi anebo nezkušené osoby pouze v případě, že byly předtím preventivně poučeny o používání přístroje a jsou obeznámeny s nebezpečím, které je spojené s jeho používáním. Děti si nesmějí s přístrojem hrát. Čištění a údržbu přístroje nemůžou provádět děti bez dohledu dospělých.



⊘ **NEPOUŽÍVEJTE** přístroj mokřýma ani vlhkýma nohama či rukama.

⊘ **NETAHEJTE** za šňůru ani za přístroj, chcete-li odpojit zástrčku ze zásuvky.

⊘ **NEVYSTAVUJTE** přístroj vlhkosti nebo působení atmosférických vlivů (déšť, slunce).

- Před čištěním nebo údržbou přístroje a v případě jeho nečinnosti pokaždé odpojte zástrčku přístroje z napájecího elektrického okruhu.
- V případě poruchy nebo špatného fungování přístroj vypněte a nezasahujte do něj. Pro případnou opravu se obraťte výhradně na autorizované servisní středisko.
- V případě poškození napájecího kabelu musí být tento vyměněn v autorizovaném servisním středisku, aby se předešlo jakémukoli riziku.
- Přístroj je určen výhradně pro lidské vlasy. Nepoužívejte jej na zvířata a paruky ze syntetického materiálu.
- ⊘ **NEROZPRAŠUJTE** sprej na vlasy při zapnutém přístroji. Hrozí nebezpečí požáru.

VYSVĚTLIVKY SYMBOLŮ

 Upozornění	 Všeobecný zákaz	 Přístroj třídy II
---	---	---

OBEČNÉ POKYNY

POPIS PŘÍSTROJE A PŘÍSLUŠENSTVÍ [Obr. Z]

Konzultujte Obrázek [Z] v ilustrační části pro eventuální kontrolu obsahu balení. Všechny obrázky se nacházejí na vnitřních stránkách obalu.

1. Knoflík pro uvolnění příslušenství
2. Přepínač 0-1-2 -3
3. Těleso přístroje
4. Sací filtr
5. Technické údaje
6. Koncentrátor (type N3301 e type N3302)
7. Ondulovací kleště (type N3301)
8. Kulatý vyhřívaný kartáč 32mm (type N3301)
9. Kulatý vyhřívaný kartáč 50mm (type N3301)
10. Obdélníkový vyhřívaný kartáč (type N3301)
11. Kulatý vyhřívaný kartáč 20mm (type N3302)
12. Kulatý vyhřívaný kartáč 40mm (type N3302)
13. Tlačítko proudu studeného vzduchu

Charakteristiky přístroje jsou uvedeny na vnější straně balení. Používejte pouze dodané příslušenství.

UŽITEČNÉ RADY

- Zkušenost, kterou brzy získáte používáním vašeho vzduchového vlasového styleru, vám bude nápomocná pro určení, jak dlouho váš typ vlasů musí být v záhybu k dosažení požadovaného účinku.
- Před každým použitím přístroje se ujistěte, že jsou vlasy čisté a nejsou na nich zbytky laku, pěny anebo gelu.
- Při realizaci účesu začněte od temene, pokračujte pak po stranách a ukončete s úpravou na čele.
- Během použití, zahřívání a ochlazení pokládejte vzduchový styler na hladký povrch, odolný vůči teplotám.
- Při realizaci účesu dávejte pozor a příliš nepřibližujte vzduchový styler k citlivým zónám obličeje, k uším, ke krku nebo k pokožce.
- Po použití nechte zcela vychladnout váš vzduchový modelovací přístroj před uložením na místo.

POKYNY PRO POUŽITÍ

PŘÍPRAVA VLASŮ

- Vlasy si umejte obvyklým způsobem, pak je rozčešte, abyste odstranili zauzlení.
- Vlasy vysušte a vykartáčujte od kořínků ke konečkům.

PROVOZ

Tento přístroj na modelování vlasů je kulmofén na vlasy, což znamená, že pracuje na stejném principu jako vysoušeč vlasů: horký vzduch vychází z hlavního tělesa a prochází otvory v příslušenství. Jak během použití, tak ve fázích zahřívání a ochlazení pokládejte kulmofén na vlasy na rovný, hladký a teplovzdorný povrch.

Vyberte si požadované příslušenství podle stylingu, který chcete dosáhnout. Zapojte kulmofén na vlasy do napájecí sítě.

PŘÍSLUŠENSTVÍ

Koncentrátor (6): používejte toto příslušenství ihned po umytí vlasů, aby se odstranila přebytečná vlhkost.

Ondulovací kleště (7): používejte toto příslušenství pro vytvoření pevných kadeří.

- Vezměte mezi prsty tenký pramen vlasů: čím tenčí budou prameny, tím více husté budou kadeře.
- Stiskněte páku svorky a vložte konečky vlasů mezi válec a samotnou svorku.
- Uvolněte svorku a omotejte pramen vlasů kolem ondulovacích kleští.
- Zapněte kulmofén na vlasy.
- Počkejte, až pramen vlasů získá požadovaný záhyb, než jej uvolníte z kulmy otevřením svorky.
- Rukama doprovázejte upravenou kadeř.

Kulatý kartáč (8-9-11-12)

Používejte toto příslušenství pro realizaci měkkých vlnitých anebo kadeřavých účesů.

- Vezměte mezi prsty tenký pramen vlasů stejné šířky, jakou má kartáč.
- Vezměte pramen a omotejte jej kolem kartáče, dávejte přitom pozor, abyste jej neovinuli více než dvakrát kolem samotného kartáče.
- Zapněte kulmofén na vlasy na maximální teplotu.
- Počkejte, dokud pramen nezíská požadovaný tvar a pak jej uvolněte z kartáče.

Obdélníkový kartáč (10)

- Používejte toto příslušenství pro dodání objemu a struktury vlasům a pro oživení účesu.
- Zapněte kulmofén
- Používejte toto příslušenství jako normální štětinový kartáč

ZPŮSOB POUŽITÍ

Nastavte přívod vzduchu a teplotu tlačítkem (2) na následující úrovně:

0= VYPNUTÝ

1= Střední proudění vzduchu a střední teplota

2= střední proudění vzduchu a vysoká teplota

Tlačítko proudu studeného vzduchu (13)

Pokud je přístroj vybaven tímto tlačítkem, může se toto tlačítko používat pro fixování účesu.

- Stisknutím a posunutím tohoto tlačítka dopředu se zapnutým přístrojem se horký vzduch ochladí a zajistí lepší držení účesu.
- Stisknutím a posunutím tohoto tlačítka dozadu přístroj znovu vydává proud horkého vzduchu, který odpovídá zvolenému stupni.

USCHOVÁVÁNÍ

V případě, že vzduchový styler nepoužíváte, odpojte zástrčku od elektrické zásuvky a uložte jej na suché místo, chráněné před prachem.



Neomotávejte napájecí kabel kolem přístroje, ale namotejte jej kolem sebe samého bez přílišného stlačení nebo ohýbání.

ÚDRŽBA A ČIŠTĚNÍ.



POZOR! Před každým čištěním přístroj vypněte a odpojte zástrčku z elektrické zásuvky! Před opětovným použitím přístroje se ujistěte, zda jsou všechny vyčištěné a vlhké části úplně suché!

Čištění přístroje a příslušenství

Čistěte přístroj a příslušenství vlhkým hadříkem. Nepoužívejte ředidla anebo jiné agresivní či abrazivní čisticí prostředky. V opačném případě může dojít k poškození povrchu přístroje. Pravidelně kontrolujte nasávací otvor přístroje a odstraňte prach a zachycené vlasy.

Poznámka: čím více prachu se nachází v prostředí, ve kterém se vysoušeč vlasů používá, tím častěji je nutné čištění filtrační krytky.

LIKVIDACE



Dle čl. 26 Legislativního nařízení ze dne 14. března 2014 č. 49 "Provádění směrnice 2012/19/EU o odpadních elektrických a elektronických zařízeních (RAEE)" symbol přeškrtnutého kontejneru na přístroji nebo jeho obalu znamená, že výrobek na konci své životnosti musí být uložen do odděleného sběru.



Uživatel musí proto odevzdat zařízení na konci jeho životnosti do příslušných středisek pro separovaný sběr elektrického a elektronického odpadu. Jako alternativa k individuálnímu spravování odpadu lze přinést zařízení, které chcete zlikvidovat, prodejci při zakoupení nového ekvivalentního zařízení. U prodejců elektronických výrobků s prodejní plochou nejméně 400 m² lze také přinést zdarma, bez povinnosti zakoupení, elektronické výrobky k likvidaci s rozměry menšími než 25 cm. Adekvátní separovaný sběr nepoužívaných přístrojů pro následnou recyklaci, zpracování a ekologicky šetrné odstraňování napomáhá předcházet negativním vlivům na životní prostředí a zdraví a podporuje opětovné použití a/nebo recyklaci materiálů, ze kterých se zařízení skládá.

SERVISNÍ SLUŽBA A ZÁRUKA

Pro opravy anebo zakoupení náhradních dílů se obraťte na autorizované servisní středisko IMETEC kontaktováním čísla, uvedeného níže anebo konzultováním internetové stránky. Na přístroj se vztahuje záruka výrobce. Podrobnější informace najdete v příloženém záručním listu. Nedodržení pokynů uvedených v tomto návodu k použití, péči o výrobek a jeho údržbu má za následek propadnutí práva na záruku ze strany výrobce.



РУКОВОДСТВО ПО ПРИМЕНЕНИЮ ВОЗДУШНОГО СТАЙЛЕРА ДЛЯ ВОЛОС
Уважаемый клиент, компания IMETEC благодарит Вас за приобретение
настоящего изделия.

⚠ ВНИМАНИЕ! Инструкции и предупреждения для безопасного применения

Перед использованием прибора внимательно прочитайте инструкции по эксплуатации, уделите особое внимание предупреждениям по технике безопасности, и соблюдайте их. Храните настоящее руководство вместе с иллюстрированной памяткой на протяжении всего срока эксплуатации аппарата для использования в будущем. При передаче прибора третьим лицам, передайте вместе с ним и всю документацию.

ⓘ ПРИМЕЧАНИЕ: Если при изучении руководства некоторые места вам не понятны, или у вас возникнут сомнения, прежде чем пользоваться прибором обращайтесь в центр сервисного обслуживания по адресу, указанному на последней странице.

СОДЕРЖАНИЕ

Предупреждения по безопасности .. 37	Хранение.....40
Легенда символов.....39	Уход и чистка.....40
Инструкции общего характера 39	Утилизация40
Полезные советы39	Сервисное обслуживание и гарантия ... 40
Инструкции по применению39	Иллюстративная памяткаV
Применение40	Технические данныеV

ПРЕДУПРЕЖДЕНИЯ ПО БЕЗОПАСНОСТИ

- После распаковки аппарата проверьте комплектность поставки в соответствии с рисунком, и убедитесь в отсутствии повреждений, вызванных транспортировкой. В случае сомнений не используйте прибор и обратитесь в авторизованный сервисный центр.
- Упаковочный материал – не игрушка! Не позволяйте детям играть с пластиковым пакетом; опасность удушья!
- Перед подключением прибора проверьте, что напряжение питания соответствует напряжению, указанному на идентификационной табличке прибора. Идентификационная табличка с техническими данными находится на приборе (5).
- Используйте прибор только по назначению, то есть как домашний воздушный стайлер для волос. Любое другое использование следует считать ненадлежащим и, следовательно, опасным.
- Ии прибора в ванной комнате следует отключать его от сети после использования, так как близость воды

представляет опасность, даже при выключенном приборе.

- Чтобы обеспечить дополнительную защиту, рекомендуется установить в электрической сети ванной комнаты предохранительное устройство остаточного дифференциального тока, рассчитанное на номинальное значение рабочего дифференциального тока, не превышающее 30 мА (оптимальное значение 10 мА). Обратитесь за консультацией к квалифицированному электротехнику.



ВНИМАНИЕ: не используйте прибор вблизи ванны, душа, раковины или других ёмкостей, заполненных водой! Ни в коем случае не погружайте прибор в воду.

- Настоящий прибор может быть использован подростками возрастом свыше 8 лет и людьми с ограниченными физическими, сенсорными и умственными способностями, а также людьми, не обладающими опытом и знаниями, только после того, как они были обучены безопасному использованию прибора и поняли опасности, связанные с его использованием. Не допускайте, чтобы дети играли с прибором. Чистка и уход за прибором не должны выполняться детьми и без присмотра взрослыми.



⊘ НЕ используйте прибор с влажными руками или босыми ногами.

⊘ НЕ тяните за шнур питания или прибор, чтобы вынуть вилку из розетки.

⊘ Прибор НЕ должен подвергаться воздействию влажности или атмосферных осадков и солнечных лучей.

- Перед проведением очистки или ухода, а также в случаях неиспользования прибора, обязательно выньте вилку из электрической розетки.
- В случае поломки или неисправной работы прибора, выключите его и не пытайтесь самостоятельно его чинить. Для ремонта обращайтесь только в авторизованный сервисный центр.
- В случае повреждения шнура электропитания, он должен быть заменен авторизованным сервисным центром для предотвращения любых рисков.
- Прибор предназначен исключительно для распрямления волос человека. Не используйте его для распрямления шерсти животных, париков и накладок из искусственных волос.
- ⊘ НЕ применяйте спрей для волос при включенном приборе. Опасность возгорания.

ЛЕГЕНДА СИМВОЛОВ

 Предупреждение	 Запрет общего типа	 Прибор класса II
--	--	--

ИНСТРУКЦИИ ОБЩЕГО ХАРАКТЕРА

ОПИСАНИЕ ПРИБОРА И КОМПЛЕКТУЮЩИХ [Рис. Z]

Проверьте комплектность поставки в соответствии с рисунком [Z], приведенным в разделе иллюстраций. Все рисунки находятся на внутренней стороне обложки.

- | | |
|---|---|
| 1. Кнопка разблокировки насадок | 8. Круглая термощётка 32ММ (type N3301) |
| 2. Выключатель 0-1-2-3 | 9. Круглая термощётка 50ММ (type N3301) |
| 3. Корпус | 10. Прямоугольная термощётка (type N3301) |
| 4. Всасывающий фильтр | 11. Круглая термощётка 20ММ (type N3302) |
| 5. Технические Данные | 12. Круглая термощётка 40ММ (type N3302) |
| 6. Насадка-концентратор (type N3301 e type N3302) | 13. Кнопка холодного обдува |
| 7. Щипцы для завивки (type N3301) | |

Характеристики прибора приведены на наружной стороне упаковки.

Использовать только поставляемые комплектующие.

ПОЛЕЗНЫЕ СОВЕТЫ

- Опыт, который вы быстро приобретете в использовании воздушного стайлера, позволит вам установить продолжительность укладки, необходимую для получения желаемого эффекта.
- Перед использованием прибора убедитесь, что волосы чистые и не содержат лака, мусса или геля.
- Моделируйте причёску, начиная с затылка, переходя к вискам и заканчивая лбом.
- Во время использования, подогрева или охлаждения стайлера, кладите его на плоскую и стойкую к теплу поверхность.
- Во время выполнения причёски, следите за тем, чтобы стайлер не находился слишком близко к чувствительным частям лица, к ушам, шее и коже.
- После использования дайте воздушному стайлеру остыть, прежде чем положить его на место.

ИНСТРУКЦИИ ПО ПРИМЕНЕНИЮ

ПОДГОТОВКА ВОЛОС

- Вымыть волосы, как обычно, и причесать их, чтобы распутать клубки.
- Высушить волосы и расчесать их в направлении от корней до кончиков.

ПРИНЦИП РАБОТЫ

Этот прибор является воздушным стайлером, то есть работает по принципу обычного фена для волос: горячий воздух выходит из главного корпуса и из отверстий в насадках. Как во время использования, так и подогрева или охлаждения стайлера, кладите его на плоскую и стойкую к теплу поверхность.

Выберите желаемую насадку для создания нужной укладки. Подключите воздушный стайлер к электрической сети.

КОМПЛЕКТУЮЩИЕ

Насадка-концентратор (6): пользуйтесь этой насадкой для сушки волос сразу после их мытья, чтобы удалить излишнюю влагу.

Щипцы для завивки (7): пользуйтесь этой насадкой для создания чётких локонов.

- Возьмите пальцами тонкую прядь волос; чем тоньше пряди, тем более густыми будут локоны.
- Нажмите на рычаг щипцов и вставьте прядь между цилиндром и пластиной щипцов.
- Отпустите рычаг щипцов и накрутите прядь на щипцы.
- Включите воздушный стайлер.
- Подождите, пока прядь не примет нужную форму, после чего освободите её из щипцов.
- Придерживайте полученный локон руками.

Круглая щётка (8-9-11-12)

Используйте эту насадку для создания мягкой причёски с локонами и волнами.

- Возьмите тонкую прядь волос шириной в ширину щетки.
- Оберните прядь волос вокруг щетки, стараясь её накручивать не более двух раз.
- Включите воздушный стайлер, поставив температуру на максимум.
- Подождите, чтобы прядь приняла желаемую форму, затем освободите ее от щетки.

Прямоугольная щётка (10)

- Используйте эту насадку для придания формы и объёма волосам
- Включите воздушный стайлер

- Используйте эту насадку, как обычную расчёску

ПРИМЕНЕНИЕ

Задайте нужный поток воздуха и температуру кнопкой (2), которая имеет следующие позиции:

0=ПРИБОР ВЫКЛЮЧЕН

1= Средний поток и средняя температура воздуха

2= сильный поток и высокая температура воздуха

Кнопка холодного обдува (13)

Если прибор снабжен этой кнопкой, она может быть использована для фиксации укладки.

- При нажатии и перемещении этой кнопки вперёд при включенном приборе, происходит охлаждение горячего воздуха, что обеспечивает лучшую стойкость причёски.
- При нажатии и перемещении этой кнопки назад, прибор снова выпускает поток горячего воздуха соответствии с выбранным режимом.

ХРАНЕНИЕ

Во время неиспользования храните стайлер в сухом и защищенном от пыли месте, отсоединив его от электрической сети.



Не обматывайте шнур питания вокруг прибора, а несильно скрутите его в клубок, не перегибая его.

УХОД И ЧИСТКА



ВНИМАНИЕ! Перед каждым проведением очистки выключите прибор и отсоедините его от электрической сети! Перед повторным использованием прибора проверьте, что все части, которые были очищены влажной тканью, полностью высохли.

Очистка прибора и насадок

При необходимости, очистите прибор и насадки влажной тканью. Не используйте растворители, агрессивные или абразивные чистящие средства. В противном случае, имеется риск повреждения поверхности прибора. Проверяйте регулярно воздухозаборное отверстие прибора и удаляйте, при необходимости, накопление волос и пыли.

Примечание: при использовании прибора в особенно запыленном помещении, колпак фильтра необходимо чистить более часто.

УТИЛИЗАЦИЯ



В соответствии со статьей 26 Законодательного Декрета от 14 марта 2014 года, н. 49 "Введение в силу директивы 2012/19/ЕС об отходах электрического и электронного оборудования (WEEE)" знак в виде перечеркнутого мусорного контейнера, имеющийся на приборе или на его упаковке, указывает на то, что данный продукт в конце полезного срока эксплуатации должен утилизироваться отдельно от других отходов. Поэтому пользователь в конце срока службы данного прибора должен сдать его в специализированные муниципальные центры дифференцированного сбора электротехнических и электронных отходов. В качестве альтернативы можно сдать прибор, подлежащий утилизации, продавцу при покупке нового эквивалентного изделия. В пунктах продажи электронных изделий с площадью помещения не менее 400 м² можно также бесплатно сдать без обязательства совершения покупки электронные изделия, подлежащие утилизации, имеющие размеры, не превышающие 25 см. Надлежащий дифференцированный сбор для последующей переработки данного прибора, для обработки и экологически совместимой утилизации способствует предотвращению возможных отрицательных эффектов на окружающую среду и здоровье и/или повторной переработке материалов, из которых состоит данный прибор.

СЕРВИСНОЕ ОБСЛУЖИВАНИЕ И ГАРАНТИЯ

Для выполнения ремонта или приобретения запчастей, обращайтесь в авторизованный сервисный центр IMETEC по нижеуказанному телефонному номеру, или посетите наш сайт в Интернете.

Прибор покрывается гарантией производителя. За более подробной информацией см. прилагаемое гарантийное обязательство.

Несоблюдение инструкций, содержащихся в настоящем руководстве по применению, уходу и техобслуживанию изделия, приведет к утрате гарантии.



PRIROČNIK Z NAVODILI ZA UPORABO OBLIKOVALNIKA ZA LASE NA VROČ ZRAK
Spoštovani kupec, IMETEC se vam zahvaljuje za nakup tega izdelka.



POZOR! Navodila in opozorila za varno uporabo
 Pred uporabo aparata pozorno preberite navodila, zlasti opozorila glede varnosti, in jih upoštevajte. Ta priročnik, skupaj z odgovarjajočim slikovnim vodnikom, hranite ves čas življenjske dobe aparata in ga imejte vedno priroki. V primeru prodaje aparata novemu lastniku izročite tudi vso dokumentacijo.

OPOMBA: če bi med branjem tega uporabniškega priročnika naleteli na težko razumljive odseke ali bi se vam porodil kakršen koli dvom, se pred uporabo izdelka obrnite na proizvajalca na naslov, ki je naveden na zadnji strani te brošure.

KAZALO

Opozorila glede varnosti	41	Shranjevanje	44
Legenda simbolov	43	Vzdrževanje in čiščenje	44
Splošna navodila	43	Odlaganje	44
Koristni nasveti	43	Pomoč in garancija	44
Navodila za uporabo	43	Slikovni vodnik	V
Način uporabe	44	Tehnični podatki	V

OPOZORILA GLEDE VARNOSTI

- Potem ko ste aparat vzeli iz embalaže, napodlagi slike preverite, ali je prisotna vsa potrebna oprema in se prepričajte, da se aparat med prevozom ni poškodoval. V primeru dvomov, aparata ne uporabljajte in se obrnite na pooblaščenega serviserja.
- Embalaža ni igrača za otroke! Plastično vrečko shranjujte izven dosega otrok, saj obstaja nevarnost zadušitve!
- Pred priklopom aparata na omrežje preverite, ali podatki o omrežni napetosti, navedeni na identifikacijski tablici (5), ustrezajo podatkom omrežja, ki je na voljo. Tehnični identifikacijski podatki (5) se nahajajo na aparatu (in na polnilcu baterij, če je prisoten)
- To napravo je potrebno uporabljati izključno za namene, za katere je bila zasnovana oziroma kot oblikovalnik za lase na vroč zrak za domačo uporabo. Kakršna koli drugačna uporaba velja za neprimerno in zatorej nevarno.
- V primeru uporabe aparata v kopalniških prostorih, izvlecite vtič napajalnega kabla iz vtičnice, ko aparat

prenehate uporabljati, saj je bližina vode nevarna, četudi je aparat izključen.



- Za zagotovitev dodatne zaščite vam svetujemo, da na kopalniško električno napajalno omrežje vgradite zaščitno stikalo na diferenčni tok, katerega nazivni diferenčni tok naj ne presega 30 mA (idealna vrednost je 10 mA). Posvetujte se z vašim inštalaterjem.



POZOR! Tega aparata ne uporabljajte v bližini kadi, prh, umivalnikov ali drugih posod z vodo! Aparata nikoli ne potaplajte v vodo!

- Aparata naj ne uporabljajo osebe, mlajše od 8 let in osebe z zmanjšanimi fizičnimi, senzoričnimi ali umskimi zmožnostmi oziroma s premalo izkušnjami ali znanja, razen če niso bili predtem seznanjeni z navodili za uporabo in varnostnimi opozorili. Otroci naj se z aparatom ne igrajo. Otroci lahko aparat čistijo in na njem izvajajo vzdrževalna dela samo pod nadzorom odrasle osebe; otroci morajo biti stari najmanj 8 let. Aparat in napajalni kabel hranite izven dosega otrok, mlajših od 8 let.
- ⊘ Aparata NE uporabljajte z mokrimi rokami ali vlažnimi nogami ali bosi.
- ⊘ NE vlecite za napajalni kabel ali za sam aparat, da bi vtič izvlekli iz vtičnice.
- ⊘ Aparata NE izpostavljajte vlagi ali vremenskim dejavnikom (dež, sonce).
- Pred čiščenjem ali vzdrževanjem aparata in v primeru neuporabe slednjega vtič vselej izvlecite iz vtičnice.
- V primeru okvare ali nepravilnega delovanja, aparat izključite in na njem ne izvajajte nepooblaščenih posegov. Za morebitno popravilo se obrnite izključno na pooblaščenega serviserja.
- Če opazite, da je napajalni kabel poškodovan, naj ga pooblaščen serviser zamenja, da se izognete vsakršnemu tveganju.
- Aparat uporabljajte samo za človeške lase. Ne uporabljajte ga na živalih ali lasuljah iz naravnih ali umetnih las.
- ⊘ NE pršite laka za lase, ko je aparat vključen. Obstaja nevarnost požara.

LEGENDA SIMBOLOV

 Opozorilo	 Splošna prepoved	 Aparat II. razreda
--	--	--

SPLOŠNA NAVODILA

OPIS APARATA IN DODATNE OPREME [SI. Z]

Na podlagi Slike [Z] v slikovnem delu preverite vsebino embalaže. Vse slike so prikazane na notranjih straneh platnic. I

1. Gumma za snetje dodatnih nastavkov
2. Stikalo 0-1-2-3
3. Ogrodje
4. Sesalni filter
5. Tehnični podatki
6. Koncentrator (type N3301 e type N3302)
7. Kodralnik las (type N3301)
8. Okrogla krtača na vroči zrak 32mm (type N3301)
9. Okrogla krtača na vroči zrak 50mm (type N3301)
10. Pravokotna krtača na vroči zrak (type N3301)
11. Okrogla krtača na vroči zrak 20mm (type N3302)
12. Okrogla krtača na vroči zrak 40mm (type N3302)
13. Tipka za pihanje hladnega zraka

Za podatke o aparatu si oglejte zunanjo embalažo.

Aparat uporabljajte izključno s priloženimi nastavki.

KORISTNI NASVETI

- Izkušnje, ki jih boste pridobili z vsakodnevno uporabo oblikovalnika, vam bo v pomoč pri določanju, kako dolgo je potrebno vaše lase oblikovati, da dosežete zelen učinek.
- Vsakič, ko uporabljate vaš oblikovalnik se prepričajte, da so vaši lasje čisti in na njih ni sledi laka, pene ali gela.
- Z oblikovanjem pričeske vselej pričnite na zatilju, nadaljujte ob straneh in zaključite spredaj.
- Med uporabo, segrevanjem in ohlajanjem oblikovalnika las, aparat položite na gladko površino, odporno na toploto.
- Med oblikovanjem pričeske pazite, da oblikovalnika ne bi preveč približali občutljivim predelom obraza, ušes, vratu in kože.
- Po uporabi pustite, da se oblikovalnik popolnoma ohladi, preden ga pospravite.

NAVODILA ZA UPORABO

PRIPRAVA LAS

- Lase operite kakor običajno in jih razčešite.
- Lase posušite in jih skratčite od korenin proti konicam.

DELOVANJE

Ta oblikovalnik je na vroč zrak, kar pomeni, da deluje po enakem principu kot sušilnik las: vroč zrak piha iz glavnega ogrođa in prehaja skozi odprtine nastavkov. Tako med fazami ogrevanja kot ohlajanja naslonite oblikovalnik na ravno gladko površino, ki je odporna na toploto.

Izberite zelen nastavek glede na pričesko, ki jo želite oblikovati. Povežite oblikovalnik z napajalnim omrežjem.

NASTAVKI

Koncentrator (6): ta dodatni nastavek uporabite takoj, ko lase umijete, za odstranitev odvečne vlage.

Kodralnik las (7): ta dodatni nastavek uporabite za ustvarjanje majhnih gostih kodrov.

- Med prste vzemite tanek pramen las, bolj, ko bodo tanki prameni, bolj gosti bodo kodri.
- Pritisnite na ročico klešč in vstavite konico pramena med cilinder in klešče same.
- Izpusite klešče in ovijte pramen okoli kodralnika.
- Prižgite oblikovalnik las.
- Počakajte, da pramen zavzame zeleno obliko, preden ga izpusite iz kodralnika, tako da sprostite klešče.
- Primite koder z rokami.

Okrogla krtača (8-9-11-12)

Ta dodatni nastavek uporabite za ustvarjanje nežnih valovitih in kodrastih pričesk.

- Med prste vzemite tanek pramen las iste širine, kot je širina krtače.
- Primite pramen las in ga ovijte okoli krtače, bodite previdni, da ga več kot dvakrat ne ovijete okoli krtače.
- Oblikovalnik na vroč zrak prižgite na maksimalno temperaturo.
- Počakajte, da pramen dobi zeleno obliko, preden ga spustite s krtače.

Pravokotna krtača (10)

- Ta pripomoček uporabite za povečanje volumna las in ko želite osvežiti pričesko.

- Prižgite oblikovalnik na vroč zrak
- pripomoček po želji uporabite kot običajno krtačo s ščetinami

NAČIN UPORABE

Nastavite moč pretoka zraka in temperaturo s tipko (2) na eno izmed naslednjih stopenj:

0=UGASNJENO

1= Srednje močan pretok zraka in srednja temperatura

2= močan pretok zraka in visoka temperatura

Tipka za pihanje hladnega zraka (13)

Če je na aparatu prisotna ta tipka, se lahko funkcija uporabi za utrjevanje pričeske.

- Če to tipko pritisnete in potisnete naprej, ko je aparat prižgan, se vroč zrak ohladi in bolje utrdi pričesko.
- Ko tipko pritisnete in potisnete nazaj, aparat ponovno ustvari vroč zrak glede na izbrano raven.

SHRANJEVANJE

V primeru neuporabe oblikovalnika las, izvlecite vtič iz omrežne vtičnice in shranite aparat na suhem mestu, zaščitenem pred prahom.



Kabla ne ovijajte okoli aparata, temveč ga zvijte, ne preveč na trdo, ne da bi ga prepognili.

VZDRŽEVANJE IN ČIŠČENJE



POZOR! Pred vsakim čiščenjem ugasnite aparat in izvlecite vtič iz omrežne vtičnice! Pred ponovno uporabo aparata se prepričajte, ali so vsi njegovi deli, ki ste jih očistili z vlažno krpo, popolnoma suhi!

Čiščenje aparata in dodatkov

Če je potrebno, aparat in dodatke čistite z vlažno krpo. Ne uporabljajte topil ali drugih agresivnih ali abrazivnih detergentov. V nasprotnem primeru lahko poškodujete površine. Redno preverjajte sesalno odprtino aparata in odstranjujte prah ter nakopičene lase.

Opomba: več kot je prahu v okolju, kjer se sušilnik las uporablja, bolj pogosto mora biti njegov zaščita filtra očiščena.

ODLAGANJE



V skladu s členom 26 Zakonskega odloka z dne 14. marca 2014, št. 49 "Izvajanje direktive 2012/19/EU o električni in elektronski odpadni opremi (RAEE)" simbol prečrtanega smetnjaka, ki je naveden na aparatu ali na embalaži pomeni, da je potrebno izdelek na koncu življenjske dobe ločiti od drugih odpadkov. Uporabnik mora zato ob koncu življenjske dobe aparata tega oddati v ustrezne zbirne centre za ločeno zbiranje elektrotehničnih in elektronskih odpadkov. Alternativno lahko uporabnik sam odda aparat, ki ga ne uporablja več in ga želi odložiti v odpadke, prodajalcu, takrat, ko opravi nakup novega aparata enakega tipa. Pri prodajalcih elektronskih izdelkov, katerih prodajna površina je večja od 400 m², je poleg tega mogoče brezplačno oddati, brez obveznosti nakupa, tudi odpadne elektronske izdelke velikosti, manjše od 25 cm. Ustrezno ločeno zbiranje odpadkov za nadaljnje ravnanje z odvrženim aparatom, recikliranje, in odlaganje, ki je prijazno okolju, pripomore k preprečevanju mogočih negativnih učinkov na okolje in zdravje, ter olajša ponovno uporabo in/ali recikliranje materialov, iz katerih je aparat sestavljen.

POMOČ IN GARANCIJA

Za popravila ali nakup nadomestnih delov se obrnite na pooblaščenega serviserja IMETEC, ki je dosegljiv na spodaj navedeni telefonski številki, ali si oglejte spletno stran proizvajalca.

Za aparat velja garancija proizvajalca. Za podrobnejše informacije si oglejte priloženo garancijsko izjavo.

Neupoštevanje navodil iz tega priložnika glede uporabe, nege in vzdrževanja aparata ima za posledico prenehanje veljavnosti garancije proizvajalca.

**UWAGA! Instrukcje i uwagi dotyczące bezpiecznego użytkowania**

Przed rozpoczęciem eksploatacji urządzenia należy zapoznać się z instrukcją obsługi, w szczególności z ostrzeżeniami dotyczącymi i postępować zgodnie z nimi. Celem wyszukania różnych informacji, instrukcję należy przechowywać wraz z przewodnikiem przez cały okres eksploatacji urządzenia. W przypadku przeniesienia własności na osoby trzecie, należy im również przekazać pełną dokumentację.

i UWAGA: jeżeli podczas lektury niniejszej instrukcji obsługi niektóre elementy okażą się trudne do zrozumienia lub w razie wystąpienia wątpliwości, przed użyciem tego produktu, prosimy o kontakt z firmą na adres wskazany na ostatniej stronie.

SPIS TREŚCI

Zasady bezpieczeństwa	45	Przechowywanie	48
Opis symboli	47	Konserwacja i czyszczenie	48
Ogólne instrukcje	47	Likwidacja	48
Pomocne wskazówki	47	Serwis i gwarancja	48
Instrukcje użycia	47	Przewodnik	V
Zastosowanie	48	Dane techniczne	V

ZASADY BEZPIECZEŃSTWA

- Po wyjęciu urządzenia z opakowania należy sprawdzić integralność dostawy zgodnie z rysunkiem i ewentualną obecność szkody wynikającej z transportu. W razie wątpliwości, nie należy korzystać z urządzenia i skontaktować się z autoryzowanym serwisem.
- Materiał opakowań nie jest zabawką dla dzieci! Plastikowe woreczki należy przechowywać w miejscu niedostępnym dla dzieci ze względu na niebezpieczeństwo uduszenia!
- Przed podłączeniem urządzenia należy sprawdzić, czy dane techniczne (5) napięcia zasilania podane w danych technicznych odpowiadają napięciu sieci zasilającej. Identyfikacyjne dane techniczne znajdują się na urządzeniu (5).
- Urządzenie to powinno być używane wyłącznie do celów, dla których zostało zaprojektowane, czyli jako suszarko-lokówka do użytku domowego. Każde inne zastosowanie jest niewłaściwe i niebezpieczne.

- Podczas korzystania z urządzenia w łazience, należy odłączyć je po użyciu, ponieważ bliskość wody stanowi zagrożenie nawet jeśli jest wyłączone.
- Dla większego bezpieczeństwa zaleca się instalację urządzenia na prąd różnicowy w obwodzie elektrycznym zasilającym łazienkę, o wartości znamionowej nie przekraczającej 30 mA (najlepiej 10 mA). Wskazane jest zwrócenie się o pomoc do instalatora.



UWAGA: nie wolno używać tego urządzenia w pobliżu wanny, prysznic, zlewu ani innych zbiorników z wodą. Nigdy nie wolno zanurzać urządzenia w wodzie.

- To urządzenie może być używane przez dzieci od 8 roku życia oraz osoby o ograniczonej sprawności fizycznej, sensorycznej czy umysłowej lub którym brakuje doświadczenia i wiedzy, jeśli są właściwie monitorowane lub jeżeli zostały poinstruowane w zakresie bezpiecznego korzystania z urządzenia i jeśli zdają sobie sprawę z niebezpieczeństw związanych z jego użyciem. Dzieci nie mogą bawić się urządzeniem. Czyszczenie i konserwacja nie mogą być wykonywane przez dzieci bez nadzoru.
- ⊘ NIE WOLNO posługiwać się urządzeniem z mokrymi rękami lub mokrymi i nagimi stopami.
- ⊘ NIE WOLNO ciągnąć za kabel zasilający lub samo urządzenie w celu wyjęcia wtyczki z gniazdka.
- ⊘ NIE WOLNO wystawiać urządzenia na działanie wilgoci lub czynników atmosferycznych (deszcz, słońce).
- Zawsze należy odłączyć wtyczkę od zasilania przed rozpoczęciem czyszczenia lub konserwacji i gdy nie korzysta się z urządzenia.
- W przypadku awarii lub wadliwego działania, należy je wyłączyć i nie manipulować nim. W razie wystąpienia konieczności naprawy, należy skontaktować się z autoryzowanym serwisem.
- Jeśli kabel zasilający jest uszkodzony, musi zostać wymieniony przez autoryzowane centrum serwisowe, w celu uniknięcia ryzyka.
- Urządzenie należy stosować tylko do ludzkich włosów. Nie stosować u zwierząt ani do peruk syntetycznych.
- ⊘ NIE WOLNO przyskać sprayem do włosów, gdy urządzenie jest włączone. Istnieje niebezpieczeństwo pożaru.

OPIS SYMBOLI



Ostrzeżenie



Ogólny zakaz



Urządzenie klasy II

OGÓLNE INSTRUKCJE

OPIS URZĄDZENIA I KOŃCÓWEK [Rys. Z]

Aby sprawdzić zawartość opakowania należy porównać je z Rysunkiem [Z] w sekcji ilustracji. Wszystkie rysunki znajdują się na wewnętrznych stronach okładki.

1. Przycisk do odczepiania końcówek
2. Wylłącznik 0-1-2-3
3. Korpus
4. Filtr ssący
5. Dane techniczne
6. Koncentrator (type N3301 e type N3302)
7. Lokówka do włosów (type N3301)
8. Szczotka podgrzewana okrągła 32mm (type N3301)
9. Szczotka podgrzewana okrągła 50mm (type N3301)
10. Szczotka podgrzewana prostokątna (type N3301)
11. Szczotka podgrzewana okrągła 20mm (type N3302)
12. Szczotka podgrzewana okrągła 40mm (type N3302)
13. Przycisk włączający strumień zimnego powietrza

Techniczne cechy urządzenia podano na zewnątrz opakowania.

Używać tylko z dostarczonymi końcówkami.

POMOCNE WSKAZÓWKI

- Doświadczenie, które wkrótce zdobędzie się podczas używania suszarko-lokówki będzie przydatne do ustalenia, jak wiele czasu potrzeba na modelowanie włosów, aby osiągnąć upragniony efekt.
- Przy każdorazowym używaniu urządzenia należy się upewnić, że włosy są czyste i pozbawione pozostałości lakieru, pianki lub żelu.
- Aby wymodelować włosy, należy zacząć od zgięcia na karku, następnie przejść do boków i zakończyć modelując część przednią.
- Podczas użytkowania, nagrzewania i stygnięcia, suszarko-lokówkę należy oprzeć na powierzchni gładkiej i odpornej na gorąco.
- Podczas układania należy uważać, aby zbyt blisko nie zbliżyć suszarko-lokówki do wrażliwych części twarzy, uszu, szyi czy skóry.
- Po użyciu, przed odłożeniem jej na miejsce, pozostawić suszarko-lokówkę do całkowitego ostygnięcia.

INSTRUKCJE UŻYCIA

PRZYGOTOWANIE WŁOSÓW

- Umyć jak zwykle włosy i przeczesać grzebieniem, rozplątując supły.
- Wysuszyć włosy i wyszczotkować od nasady do czubka.

DZIAŁANIE

Ta suszarko-lokówka działa z zastosowaniem powietrza, oznacza to, że działa na tej samej zasadzie, co zwykła suszarka - ciepłe powietrze wypywa z głównego korpusu i przepływa przez otwory końcówek. Zarówno podczas nagrzewania jak i stygnięcia, suszarko-lokówkę należy oprzeć na powierzchni gładkiej i odpornej na gorąco.

Wybierz potrzebny produkt, w zależności od tego, jaki efekt stylizacji chcesz uzyskać. Podłączyc suszarko-lokówkę do sieci zasilania.

AKCESORIA (KOŃCÓWKI)

Koncentrator (6): tej końcówki należy użyć od razu po umyciu włosów, aby usunąć nadmiar wilgoci.

Lokówka do włosów (7): tej końcówki należy użyć, aby wykonać wąskie loki.

Chwycić palcami cienkie pasmo włosów: im pasma są cieńsze, tym gęstsze będą loki.

- Nacisnąć na dźwignię szczypiec i włożyć końcówkę pasma między część walcową i same szczypce.
- Puścić szczypce i owinąć pasmo wokół lokówki.
- Włączyć suszarko-lokówkę.
- Poczekać, aż pasmo ułoży się w oczekiwany sposób i następnie wypuścić je z lokówki otwierając szczypce.
- Poprowadzić uzyskany lok dłońmi.

Okrągła szczotka (8-9-11-12)

Tej końcówki należy użyć do fryzur miękkich z falami i lokami.

- Chwycić cienkie pasmo włosów o tej samej szerokości, co szczotka, w dwa palce.
- Pasma należy owinąć wokół szczotki uważając, aby nie owijać go kilka razy wokół samej szczotki.
- Włączyć suszarko-lokówkę na największej temperaturze.
- Poczekać, aż pasmo ułoży się w oczekiwany sposób i następnie zdjąć je ze szczotki.

Prostokątna szczotka (10)

- Użyj tego produktu, żeby dodać objętości i puszystości włosom oraz odświeżyć fryzurę.
- Włącz suszarko – lokówkę
- Używaj, jak zwykłą szczotkę z włosia.

ZASTOSOWANIE

Strumień powietrza i temperaturę ustawić przyciskiem (2) na następujących poziomach:

0=WYŁĄCZONY

1= Średni strumień powietrza i średnia temperatura

2= duży strumień powietrza z wysoką temperaturą

Przycisk włączający strumień zimnego powietrza (13)

Jeśli na urządzeniu znajduje się ten przycisk, można go użyć do utrwalenia fryzury.

- Po wciśnięciu tego przycisku i przesunięciu go w przód przy włączonym urządzeniu, gorące powietrze zostaje schłodzone i nadaje trwałość wymodelowanej fryzurze.
- Po wciśnięciu i przesunięciu przycisku w tył, urządzenie ponownie włącza strumień gorącego powietrza, zgodnie z wybranym stopniem intensywności.

PRZECHOWYWANIE

Gdy nie korzysta się z suszarko-łokówki, urządzenie należy wyłączyć z prądu i odłożyć je w suche i chronione przed kurzem miejsce. Poczekać, aż rurkowa część (5) ostygnie.



Nie wolno owijać kabla wokół urządzenia, lecz zwinąć go ciasno bez zginania.

KONSERWACJA I CZYSZCZENIE



UWAGA! Przed każdym czyszczeniem, urządzenie należy wyłączyć i odłączyć z prądu! Przed użyciem urządzenia należy upewnić się, że wszystkie części czyszczone wilgotną szmatką są całkowicie suche!

Czyszczenie urządzenia i końcówek

W razie konieczności, urządzenia i końcówki należy czyścić wilgotną szmatką. Nie stosować rozpuszczalników ani innych agresywnych lub ściernych środków czyszczących. W przeciwnym wypadku można uszkodzić powierzchnię. Regularnie sprawdzać wlot ssący urządzenia i usunąć nagromadzony kurz i włosy.

Uwaga: im więcej jest kurzu w środowisku, w którym używa się suszarki, tym większa jest częstotliwość, z jaką musi być oczyszczona pokrywa filtra.

LIKWIDACJA



Zgodnie z art. 26 dekretu z mocą ustawy z dnia 14 marca 2014, n. 49 "Wdrożenie dyrektywy 2012/19/UE w sprawie zużytego sprzętu elektrycznego i elektronicznego (WEEE)" przekreślony koszt na sprzęcie lub jego opakowaniu oznacza, że po zakończeniu eksploatacji produktu należy go zebrać oddzielnie od innych odpadów. W związku z tym użytkownik po zakończeniu eksploatacji sprzętu powinien go przekazać do odpowiednich miejskich ośrodków segregacji odpadów elektrotechnicznych i elektronicznych. Zamiast samodzielnego zarządzania podczas zakupu nowego, równoważnego sprzętu można przekazać dystrybutorowi sprzęt przeznaczony do utylizacji. Ponadto w sklepach z artykułami elektronicznymi o powierzchni sprzedaży wynoszącej co najmniej 400 m² można pozostawić bezpłatnie, bez obowiązku zakupu, produkty elektroniczne przeznaczone do utylizacji o wymiarach mniejszych niż 25 cm. Odpowiednia selektywna zbiórka prowadząca do późniejszego recyklingu, przetwarzania i utylizacji urządzenia przyjaznej dla środowiska przyczynia się do zapobiegania negatywnym skutkom dla środowiska i zdrowia i sprzyja ponownemu użyciu i/lub recyklingowi materiałów, z których składa się sprzęt.

SERWIS I GWARANCJA

W celu naprawy lub zakupu części zamiennych należy skontaktować się z autoryzowanym punktem obsługi klienta IMETEC dzwoniąc na numer poniżej lub odwiedzając witrynę internetową.

Urządzenie jest objęte gwarancją producenta. Szczegółowe informacje podano w załączniku z gwarancją. Niezastosowanie się do wskazówek zawartych w niniejszej instrukcji obsługi i konserwacji produktu powoduje utratę gwarancji producenta.



ATENȚIE! Instrucțiuni și avertismente pentru utilizarea în condiții de siguranță

Înainte de utilizarea aparatului citiți cu atenție și respectați cu strictețe instrucțiunile de utilizare și, în special, avertismentele privind siguranța. Păstrați acest manual împreună cu ghidul ilustrativ pe întreaga durată de viață a aparatului pentru consultarea ulterioară. În caz de cedare a aparatului altor persoane predați și documentația completă.

(i) NOTĂ: în cazul în care în timpul citirii acestui manual de utilizare anumite părți sunt dificil de înțeles sau dacă aveți nelămuriri, contactați producătorul la adresa indicată pe ultima pagină înainte de a utiliza aparatul.

SUMAR

Avertismente privind siguranța.....	49	Păstrare.....	52
Legendă simboluri.....	51	Întreținere și curățare.....	52
Instrucțiuni generale.....	51	Eliminare.....	52
Sfaturi utile.....	51	Asistență și garanție.....	52
Instrucțiuni de utilizare.....	51	Ghid ilustrativ.....	V
Utilizare.....	52	Date tehnice.....	V

AVERTISMENTE PRIVIND SIGURANȚA

- După scoaterea aparatului din ambalaj, controlați integritatea livrării pe baza desenului și verificați prezența unor eventuale daune cauzate de transport. În caz de neclarități nu utilizați aparatul și adresați-vă serviciului de asistență autorizat.
- Materialul ambalajului nu este o jucărie pentru copii! Nu păstrați punga din plastic la îndemâna copiilor; pericol de sufocare!
- Înainte de conectarea aparatului, controlați ca datele tehnice (5) ale tensiunii de rețea indicate pe eticheta cu date tehnice de identificare să corespundă cu cele ale rețelei electrice disponibile. Datele tehnice de identificare se află pe aparat (5).
- Acest aparat trebuie utilizat numai în scopul pentru care a fost proiectat, mai exact aparat pentru coafarea părului cu aer pentru uz casnic. Orice altă utilizare este considerată necorespunzătoare și așadar, periculoasă.
- Atunci când aparatul se utilizează în baie, scoateți ștecherul din priză după utilizare deoarece prezența

apei prezintă un risc chiar dacă aparatul este oprit.

- Pentru mai multă protecție se recomandă instalarea unui dispozitiv de curent diferențial în circuitul electric pentru alimentarea circuitului din baie; curentul diferențial nominal de funcționare trebuie să fie de maxim 30 mA (ideal 10 mA). Se recomandă să cereți sfatul instalatorului.



ATENȚIE: nu utilizați acest aparat în apropierea căzilor de baie, a dușurilor, a chiuvetelor sau a altor recipiente care conțin apă. Nu introduceți niciodată aparatul în apă.

- Acest aparat poate fi utilizat de către copii începând cu vârsta de 8 ani și de către persoane cu capacități fizice, senzoriale sau mentale reduse sau lipsite de experiență și cunoștințe cu condiția să fie supravegheate adecvat sau să fi fost instruite cu privire la modul de utilizare în condiții de siguranță a aparatului și numai dacă sunt conștiente de pericolele legate de utilizarea aparatului. Copiii nu trebuie să se joace cu aparatul. Operațiile de curățare și întreținere nu trebuie efectuate de către copii dacă nu sunt supravegheați.

⊘ NU utilizați aparatul dacă aveți mâinile ude sau picioarele umede sau goale.

⊘ NU trageți de cablul de alimentare al aparatului pentru a scoate ștecherul din priza de curent.

⊘ NU expuneți aparatul umidității sau acțiunii agenților atmosferici (ploaie, soare).

- Scoateți întotdeauna ștecherul de alimentare din priză înainte de curățare, întreținere sau în cazul în care nu utilizați aparatul.
- În caz de defecte sau funcționare defectuoasă a aparatului opriți-l și nu îl modificați. Pentru reparația acestuia adresați-vă exclusiv unui centru de asistență tehnică autorizat.
- În cazul în care cablul de alimentare este deteriorat, acesta trebuie înlocuit de un centru de asistență tehnică autorizat pentru a preveni orice riscuri.
- Aparatul trebuie utilizat numai pentru păr uman. A nu se utiliza pentru animale sau peruci și meșe din material sintetic.
- ⊘ NU pulverizați spray pentru păr când aparatul este pornit. Există pericolul de incendiu.

LEGENDĂ SIMBOLURI



Avertisment



Interzicere generală



Aparat de clasa II

INSTRUCȚIUNI GENERALE

DESCRIEREA APARATULUI ȘI A ACCESORIILOR [Fig. Z]

Consultați Figura [Z] din secțiunea ilustrațiilor pentru a controla conținutul ambalajului. Toate figurile se află pe paginile interne ale copertei.

1. Buton pentru eliberarea accesoriilor
2. Întrerupător 0-1-2-3
3. Corp
4. Filtru de aspirație
5. Date tehnice
6. Concentrator (type N3301 e type N3302)
7. Ondulator de păr (type N3301)
8. Perie încălzită rotundă 32mm (type N3301)
9. Perie încălzită rotundă 50mm (type N3301)
10. Perie încălzită dreptunghiulară (type N3301)
11. Perie încălzită rotundă 20mm (type N3302)
12. Perie încălzită rotundă 40mm (type N3302)
13. Tasta jet de aer rece

Pentru informații privind caracteristicile aparatului consultați ambalajul extern.

A se utiliza numai împreună cu accesoriile livrate.

SFATURI UTILE

- Experiența de utilizare a aparatului de coafat cu aer, pe care o veți dobândi în scurt timp, va fi utilă pentru a stabili timpul necesar pentru a obține coafura dorită.
- La fiecare utilizare a aparatului asigurați-vă ca părul să fie curat și să nu prezinte urme de fixativ, spumă sau gel.
- Pentru a obține coafura dorită începeți întotdeauna de la ceafă, continuați în părțile laterale și încheiați cu fruntea.
- În timpul utilizării, încălzirii și răcirii, așezați aparatul de coafat cu aer pe o suprafață dreaptă și rezistentă la căldură.
- În timpul coafării fiți atenți să nu apropiați prea mult aparatul de coafat cu aer de zonele sensibile ale feței, ale urechilor, ale gâtului sau ale pielii.
- După utilizarea aparatului de coafat cu aer, asigurați-vă că aceasta s-a răcit complet înainte de depozitare.

INSTRUCȚIUNI DE UTILIZARE

PREGĂTIREA PĂRULUI

- Spălați părul ca de obicei, pieptănați-l și desfaceți nodurile.
- Uscați părul și pieptănați-l de la rădăcini spre vârfuri.

FUNCȚIONARE

Acest aparat de coafat funcționează cu aer; acest lucru înseamnă că funcționează pe același principiu ca și un uscător de păr: aerul cald iese din corpul principal și trece prin găurile accesoriilor. Atât în timpul utilizării cât și în timpul fazelor de încălzire și răcire, așezați aparatul de coafat pe suprafețe drepte, netede și rezistente la căldură.

Alegeți accesoriul în funcție de coafura pe care doriți să o realizați. Introduceți ștecherul aparatului de coafat cu aer în priză de alimentare.

ACCESORII

Concentrator (6): utilizați acest accesoriu după spălarea părului pentru a înlătura umiditatea în exces.

Ondulator de păr (7): utilizați acest accesoriu pentru a obține bucle dese.

- Prindeți între degete o șuviță subțire de păr; cu cât șuvițele sunt mai subțiri, cu atât mai dese vor fi buclele.
- Acționați asupra manetei clemei și introduceți vârful șuviței între cilindru și clemă.
- Eliberați clema și înfășurați șuvița în jurul cilindrului.
- Porniți aparatul de coafat cu aer.
- Așteptați ca șuvița să ia forma dorită apoi deschideți clema pentru a o elibera de pe cilindru.
- Însotțiți cu mâinile bucla obținută.

Perie rotundă (8-9-11-12)

Utilizați acest accesoriu pentru coafuri lejere cu onduleuri sau bucle.

- Prindeți între degete o șuviță subțire de păr cu lățimea egală cu cea a periei.
- Prindeți șuvița și înfășurați-o în jurul periei; acordați atenție să nu o înfășurați mai mult de două ori în jurul acesteia.
- Porniți aparatul de coafat cu aer la temperatură maximă.
- Așteptați ca șuvița să ia forma dorită apoi eliberați-o de pe perie.

Perie dreptunghiulară (10)

- Utilizați acest accesoriu pentru a oferi volum, consistență și pentru a împăpăta coafura.
- Porniți aparatul de coafat cu aer
- Utilizați accesoriul ca și o perie obișnuită pentru păr

UTILIZARE

Setați fluxul de aer și temperatura cu ajutorul tastei (2) la nivelurile următoare:

0= OPRIT

1= Flux de aer mediu și temperatură medie

2= flux de aer puternic și temperatură înaltă

Tasta jet de aer rece (13)

Dacă aparatul este prevăzut cu această tastă, poate fi folosit pentru fixarea coafurii.

- Dacă apăsați și împingeți înainte această tastă când aparatul este pornit, aerul cald se răcește și conferă o rezistență mai mare coafurii.
- Dacă apăsați și împingeți tasta înapoi, aparatul creează din nou un flux de aer cald corespunzător nivelului selectat.

PĂSTRARE

În cazul în care aparatul de coafat cu aer nu este utilizat, scoateți ștecherul din priza de curent și păstrați aparatul la loc uscat protejat de praf. Așteptați ca cilindrul să se răcească (5).



Nu înfășurați cablul de alimentare în jurul aparatului, ci rulați-l ușor fără a-l îndoii.

RO

ÎNTREȚINERE ȘI CURĂȚARE



ATENȚIE! Înainte de orice operație de curățare opriți aparatul și scoateți ștecherul din priza de curent! Înainte de a utiliza din nou aparatul, asigurați-vă ca toate componentele sale să fie complet uscate!!

Curățarea aparatului și a accesoriilor

Curățați aparatul și accesoriile, dacă este necesar, cu un material textil umed. Nu utilizați solvenți sau alți detergenți agresivi sau abrazivi. În caz contrar există riscul de deteriorare a suprafeței. Controlați cu regularitate orificiul de aspirație al aparatului și înlăturați praful și firele de păr acumulate.

Notă: cu cât cantitatea de praf din mediul în care este utilizat uscătorul de păr este mai mare, cu atât mai frecvent va trebui să curățați calota filtrului.

ELIMINARE



Conform prevederilor art. 26 al Decretului Legislativ din 14 martie 2014, nr. 49 „Punerea în aplicare a directivei 2012/19/UE privind deșeurile reprezentate de aparatele electrice și electronice (RAEE)” simbolul tomleronului barat aplicat pe aparatul electric sau pe ambalajul acestuia indică faptul că la sfârșitul vieții utile, aparatul trebuie colectat separat de alte deșeuri. Utilizatorul are obligația de a preda aparatul ajuns la sfârșitul vieții utile centrelor locale de colectare separată a deșeurilor electrotehnice și electronice. Ca și alternativă la gestionarea independentă, aparatele care urmează să fie eliminate pot fi predate agentului de vânzare în momentul achiziționării unui aparat de tip echivalent. La sediul agenților de vânzare a produselor electronice care dispun de o suprafață de vânzare de cel puțin 400 de m², este posibilă predarea gratuită, fără obligația de cumpărare, a produselor electronice cu dimensiuni mai mici de 25 cm care urmează să fie eliminate. Colectarea separată și trimiterea spre reciclare, tratament și eliminare conform normelor de protecție a mediului înconjurător a aparatelor scoase din uz contribuie la prevenirea efectelor negative asupra mediului și a sănătății și favorizează reutilizarea și/sau reciclarea materialelor din care este alcătuit aparatul.

ASISTENȚĂ ȘI GARANȚIE

Pentru reparații sau achiziționarea pieselor de schimb adresați-vă serviciului autorizat de asistență pentru clienți IMETEC la Numărul indicat mai jos sau consultați site-ul internet.

Aparatul este acoperit de garanția asigurată de producător. Pentru mai multe detalii consultați fișa de garanție anexată. Nerespectarea instrucțiunilor din acest manual de utilizare, îngrijire și întreținere a produsului duce la pierderea garanției producătorului.



NÁVOD NA POUŽITIE KULMOFÉNU NA VLASY

Vážení zákazníci, IMETEC Vám ďakuje za zakúpenie tohto výrobku.

**UPOZORNENIE! Pokyny a upozornenia pre bezpečné používanie**

Pred použitím prístroja si pozorne prečítajte návod na použitie, a najmä bezpečnostné upozornenia, a dodržujte ich. Uschovajte tento návod spolu s príslušným ilustrovaným sprievodcom počas celej životnosti prístroja pre eventuálnu konzultáciu. V prípade postúpenia prístroja tretím osobám im odovzdajte kompletnú dokumentáciu.

i POZNÁMKA: ak sa Vám pri čítaní tohto návodu zdajú byť niektoré časti nezrozumiteľné alebo máte pochybnosti, pred použitím prístroja kontaktujte výrobcu na adrese uvedenej na poslednej strane.

OBSAH

Bezpečnostné upozornenia	53	Uschovávanie.....	56
Vysvetlivky symbolov	55	Údržba a čistenie.....	56
Všeobecné pokyny	55	Likvidácia.....	56
Užitočné rady	55	Servisná služba a záruka	56
Pokyny na použitie	55	Ilustrovaný sprievodca	V
Použitie	56	Technické údaje	V

BEZPEČNOSTNÉ UPOZORNENIA

- Po vybratí prístroja z obalu skontrolujte neporušenosť jeho obsahu podľa obrázku a prípadné poškodenie pri preprave. V prípade pochybností prístroj nepoužívajte a obráťte sa na autorizované servisné stredisko.
- Obalový materiál nie je hračkou pre deti! Uschovajte plastový sáčik mimo dosahu detí, ktoré by sa ním mohli zadusiť!
- Pred zapojením prístroja skontrolujte, či všetky technické údaje (5) o sieťovom napájaní uvedené na identifikačnom štítku zodpovedajú údajom dostupnej elektrickej siete. Technické identifikačné údaje sa nachádzajú na prístroji (5).
- Tento prístroj sa musí používať výhradne pre účely, pre ktoré bol navrhnutý, to znamená ako kulmofén na vlasy pre domáce použitie. Akékoľvek iné použitie je považované za nevhodné, a teda nebezpečné.
- Ak používate prístroj v kúpeľni, musíte ho odpojiť po použití, pretože blízkosť vody predstavuje

riziko, aj keď je vypnuté napájanie.

- Pre väčšiu bezpečnosť doporučujeme inštaláciu prúdového chrániča v elektrickom obvode kúpeľne, ktorý má menovitý prevádzkový zvyškový prúd nepresahujúci 30mA (10 mA ideálne). Odporúčame požiadať o pomoc inštalačného technika.



POZOR: nepoužívajte prístroj v blízkosti kúpeľňových vaní, sprích, umývadiel alebo iných nádob s vodou. Nikdy neponárajte prístroj do vody.

- Tento prístroj môžu používať deti staršie 8 rokov a osoby so zníženými fyzickými, zmyslovými alebo duševnými schopnosťami, alebo s nedostatkom skúseností a znalostí, ak sú riadne pod dohľadom, alebo ak boli poučení o bezpečnom používaní prístroja a uvedomujú si nebezpečenstvo spojené s použitím. Deti sa nesmú s prístrojom hrať. Čistenie a údržbu nesmú vykonávať deti bez dozoru.

⊘ **NEPOUŽÍVAJTE** prístroj s mokrými rukami alebo vlhkými či bosými nohami.

⊘ **NEŤHAJTE** za šnúru ani za prístroj, ak chcete odpojiť zástrčku zo zásuvky na prúd.

⊘ **NEVYSTAVUJTE** prístroj vlhkosti alebo vplyvu počasia (dážď, slnko).

- Pred čistením alebo údržbou prístroja, a v prípade jeho nečinnosti, zakaždým odpojte zástrčku prístroja z napájacieho elektrického okruhu.
- V prípade poruchy alebo špatného fungovania prístroj vypnite a nezasahujte do neho. Pre prípadnú opravu sa obráťte výhradne na autorizované servisné stredisko.
- V prípade poškodenia napájacieho kábla musí byť tento vymenený v autorizovanom servisnom stredisku, aby sa predišlo akémukoľvek riziku.
- Prístroj je určený výhradne pre ľudské vlasy. Nepoužívajte ho na zvieratá alebo parochne a príčesky zo syntetického materiálu.
- ⊘ **NEROZPRAŠUJTE** sprej na vlasy pri zapnutom prístroji. Hrozí nebezpečenstvo požiaru.

VYSVETLIVKY SYMBOLOV



Upozornenie



Všeobecný zákaz



Prístroj triedy II

VŠEOBECNÉ POKYNY

POPIS PRÍSTROJA A PRÍSLUŠENSTVA Z]

Pozrite si Obrázok [Z] v ilustrovanej časti a skontrolujte obsah balenia. Všetky obrázky sa nachádzajú na vnútorných stranách obálky.

1. Tlačidlo pre uvoľnenie príslušenstva
2. Vypínač 0-1-2-3
3. Korpus prístroja
4. Sací filter
5. Technické údaje
6. Koncentrátor (type N3301 e type N3302)
7. Kulma na vlasy (type N3301)
8. Okrúhla zahrievaná kefa 32mm (type N3301)
9. Okrúhla zahrievaná kefa 50mm (type N3301)
10. Obdĺžniková zahrievaná kefa (type N3301)
11. Okrúhla zahrievaná kefa 20mm (type N3302)
12. Okrúhla zahrievaná kefa 40mm (type N3302)
13. Tlačidlo prúdu studeného vzduchu

Vlastnosti prístroja sú uvedené na vonkajšom obale.

Používajte výhradne dodávané príslušenstvo.

UŽITOČNÉ RADY

- Rýchle osvojenie si techniky používania kulmofénu na vlasy vám umožní presne určiť dobu, potrebnú na dosiahnutie požadovaného efektu na vašom type vlasov.
- Pri každom používaní prístroja sa uistite, že vaše vlasy sú celkom suché, čisté, bez laku, peny alebo gelu na vlasy.
- Začnite s úpravou na zátylku, potom pokračujte po bokoch a skončíte na čele.
- Počas použitia, zahrievania a ochladzovania kladte kulmofén na vlasy na rovný, hladký a tepluvzdorný povrch.
- Počas úpravy vlasov dávajte pozor, aby ste príliš nepribližovali kulmofén k citlivým častiam tváre, uší, krku alebo pokožky.
- Pred uložením kulmofénu na miesto ho nechajte celkom vychladnúť.

POKYNY NA POUŽITIE

PRÍPRAVA VLASOV

- Umyte si vlasy zvyčajným spôsobom, potom ich rozčešte, aby ste odstránili zauzlenie.
- Vlasy vysušte a vykefujte od korenkov ku koncom.

PREVÁDZKA

Tento prístroj na modelovanie vlasov je kulmofén na vlasy, čo znamená, že pracuje na rovnakom princípe ako fén na vlasy: teplý vzduch vychádza z hlavného telesa a prechádza cez otvory v príslušenstve. Ako počas použitia, tak aj vo fázach zahrievania a ochladzovania kladte kulmofén na vlasy na rovný, hladký a tepluvzdorný povrch.

Vyberte si požadované príslušenstvo podľa stylingu, ktorý chcete dosiahnuť. Zapojte kulmofén na vlasy do napájacej siete.

PRÍSLUŠENSTVA

Koncentrátor (6): toto príslušenstvo sa používa hneď po umytí vlasov pre odstránenie nadmernej vlhkosti.

Ondulovacie kliešte (7): používajte toto príslušenstvo pre vytvorenie pevných kadier.

- Vezmite medzi prsty tenký prameň vlasov: čím tenšie budú pramene, tým viac husté budú kadere.
- Stlačte páčku svorky a vložte končeky vlasov medzi valec a samotnú svorku.
- Uvoľnite svorku a omotajte prameň vlasov okolo ondulovacích klieští.
- Zapnite kulmofén na vlasy.
- Počkajte, až prameň vlasov získa požadovaný záhyb, než ho uvoľníte z kulmy otvorením svorky.
- Rukami doprevádzajte upravenú kadeľ.

Okrúhla kefa (8-9-11-12)

Používajte toto príslušenstvo pre realizáciu mäkkých vlnitých alebo kučeravých účesov.

- Vezmite medzi prsty tenký prameň vlasov rovnakej šírky, akú má kefa.
- Vezmite prameň a omotajte ho okolo kefy, dávajte pritom pozor, aby ste ho neovinuli viiac než dvakrát okolo samotnej kefy.
- Zapnite kulmofén na vlasy na maximálnu teplotu.
- Počkajte, kým prameň nezíska požadovaný tvar a potom ho uvoľníte z kefy.

Obdĺžniková kefa (10)

- Používajte toto príslušenstvo pre dodanie objemu a štruktúry vlasom a pre oživenie účesu
- Zapnite kulmofén
- Používajte toto príslušenstvo ako normálnu štetinovú kefu

POUŽITIE

Nastavte prúdeniu vzduchu a teplotu tlačítkom (2) na nasledujúce úrovne:

0=VYPNUTÝ

1= Stredné prúdenie vzduchu a stredná teplota

2= silné prúdenie vzduchu a vysoká teplota

Tlačidlo prúdu studeného vzduchu (13)

Ak je prístroj vybavený týmto tlačidlom, môže sa toto tlačidlo používať pre fixovanie účesu.

- Stlačením a posunutím tohto tlačidla dopredu so zapnutým prístrojom sa teplý vzduch ochladí a zaistí lepšie držanie účesu.
- Stlačením a posunutím tohto tlačidla dozadu prístroj znovu vydáva prúd teplého vzduchu, ktorý zodpovedá zvolenému stupňu.

USCHOVÁVANIE

Pokiaľ nepoužívate kulmofén, odpojte zástrčku z elektrickej zásuvky a uložte prístroj na suché miesto, chránené pred prachom. Počkajte, kým valec (5) vychladne.



Nenamotávajte napájací kábel okolo prístroja, ale stočte ho bez prílišného ohýbania.

ÚDRŽBA A ČISTENIE



UPOZORNENIE! Pred čistením prístroj vypnite a odpojte ho z elektrickej zásuvky! Pred opätovným použitím prístroja sa uistite, že všetky očistené vlhké diely sú úplne suché!

Čistenie prístroja a príslušenstva

Vyčistite prístroj a jeho príslušenstvo v prípade potreby vlhkou handričkou. Nepoužívajte rozpúšťadlá alebo iné agresívne alebo abrazívne čistiace prostriedky. V opačnom prípade môže dôjsť k poškodeniu povrchu. Pravidelne kontrolujte nasávacie otvory prístroja a odstráňte nahromadený prach a vlasy.

Poznámka: čím prašnejšie je prostredie, v ktorom používate sušič na vlasy, tým väčšia je frekvencia potreby čistenia filtra.

LIKVIDÁCIA



Podľa čl. 26 Legislatívneho nariadenia zo 14. marca 2014 č. 49 "Implementácia smernice 2012/19/EÚ o odpade elektrických a elektronických zariadení (RAEE)" symbol preškrtnutej odpadovej nádoby na prístroji alebo jeho obale znamená, že výrobok na konci svojej životnosti musí byť uložený do oddeleného zberu. Užívateľ musí preto odovzdať zariadenie na konci jeho životnosti do príslušných centier pre separovaný zber elektrického a elektronického odpadu. Ako alternatíva k individuálnemu spravovaniu odpadu možno priniesť zariadenie, ktoré chcete zlikvidovať, predajcovi pri zakúpení nového ekvivalentného zariadenia. U predajcov elektronických výrobkov s predajnou plochou najmenej 400 m² možno tiež priniesť zadarmo, bez povinnosti zakúpenia, elektronické výrobky k likvidácii s rozmermi menšími ako 25 cm. Adekvátne separovaný zber nepoužívaných prístrojov pre následnú recykláciu, spracovanie a ekologicky šetrné odstraňovanie napomáha predchádzať negatívnym vplyvom na životné prostredie a zdravie a podporuje opätovné použitie a/alebo recykláciu materiálov, z ktorých sa zariadenie skladá.

SERVISNÁ SLUŽBA A ZÁRUKA

Pre opravy alebo zakúpenie náhradných dielov sa obracajte na autorizované servisné stredisko IMETEC kontaktovaním čísla, uvedeného nižšie alebo konzultovaním internetovej stránky.

Na prístroj sa vzťahuje záruka výrobcu. Podrobnejšie informácie nájdete v priloženom záručnom liste. Nedodržiavanie pokynov, uvedených v tomto návode na použitie, starostlivosť o výrobok a jeho údržbu má za následok prepadnutie práva na záruku zo strany výrobcu.



АУА СӘНДЕГІШІН ПАЙДАЛАНУ ТУРАЛЫ НҰСҚАУЛАР

Құрметті тапсырыскер, IMETEC компаниясы осы бұйымды сатып алғаныңыз үшін Сізге алғыс айтады.

⚠ НАЗАР АУДАРЫҢЫЗ! Қауіпсіз қолдануға арналған нұсқаулық пен ескертулер

Аспапты пайдаланар алдында қолдану бойынша нұсқаулықты, атап айтсақ, қауіпсіздік техникасы бойынша нұсқаулықты зейін қойып оқып шығыңыз және орындаңыз. Осы нұсқаулықты суретті нұсқаулықпен бірге аспап қызмет ететін мерзім ішінде кеңес алу үшін сақтаңыз. Аспапты үшінші тұлғаларға берген жағдайда барлық құжаттама бірге берілу керек.

ⓘ ЕСКЕРТУ: Егер осы қолдану бойынша нұсқаулықты оқыған кезде оның кейбір тарауларын түсіну қиын болса немесе егер сізде қандай да бір күдік туындаса, онда соңғы бетте көрсетілген мекен-жай бойынша біздің компаниямызға хабарласыңыз.

МАЗМҰНЫ

Сақтық шаралары.....	57	Күту және тазалау.....	60
Шартты белгілер.....	59	Кәдеге жарату.....	60
Жалпы нұсқаулықтар.....	59	Сервистік қызмет көрсету және	
Пайдалы кеңестер.....	59	кепілдік.....	60
Пайдалану туралы нұсқаулар.....	59	Суретті нұсқаулық.....	V
Пайдалану.....	60	Техникалық деректер.....	V
Сақтау.....	60		

САҚТЫҚ ШАРАЛАРЫ

- Қаптаманы ашқаннан кейін «аспаптың» суретке сәйкес жиынтықтылығын және тасымалдаған кезде қандай бір зақымдарының болмауын тексеріңіз. Күдік туындаған кезде аспапты пайдаланбаңыз және авторластырылған сервистік орталыққа жүгініңіз.
- Қаптама материалдар балалар үшін ойыншық емес! Пластикті пакеттерді балалардың қолы жетпейтін жерде сақтаңыз, тұншығып қалу қаупі бар!
- Аспапты желіге қосу алдында электр желісінің кернеуі нұсқаулықта көрсетілген желілік кернеудің техникалық деректеріне (6) сәйкес келетіндігіне көз жеткізіңіз. Сәйкестендірме техникалық деректер аспапта көрсетілген (6).
- Бұл құрылғыны тек өз мақсатында, яғни, үйде пайдалануға арналған ауа сәндегіші ретінде пайдалану керек. Кез келген басқа пайдалану талаптарға сай емес, сондықтан қауіпті деп

есептеледі.

- Аспапты ванна бөлмесінде пайдаланғаннан кейін ашалы айырды розеткадан алып шығыңыз, себебі судың жақын болуы аспап сөндірулі болса да қауіпті болып табылады.
- Анағұрлым жоғары қауіпсіздік үшін біз ванна бөлмесінде нақтылы жұмыс дифференциалдық тоғы 30 мА-тен (мінсіз күйінде 10 мА-ге) аспайтын дифференциалдық тоқ құрылғысын орнатуға кеңес береміз. Орнатқан кезде маманмен кеңескен жөн.

НАЗАР АУДАРЫҢЫЗ: Аспапты ванналардың, себелектердің, бақалшықтардың немесе су толтырылған сыйымдықтардың жанында пайдаланбаңыз. Аспапты суға салуға тыйым салынады.



- Аспапты 8 жастан асқан балаларға және дене, сенсорлық немесе ақыл-ой қабілеттері шектеулі, тәжірибесі немесе білімі шектеулі тұлғаларға оларға тиісті қадағалау жүргізілсе немесе аспапты қауіпсіз пайдалану бойынша нұсқаулық алса немесе ілесуі мүмкін қауіпті түсінсе ғана пайдалануға болады. Аспап балалар үшін ойыншық болып табылмайды. Тазарту және күтім жасау жөніндегі операцияларды балалар ересектердің қарауынсыз жасамау керек.

⊘ АСПАПҚА қолдарыңыз дымқыл болғанда немесе аяқтарыңыз сулы неесе жалаңаяқ болғанда қол тигізбеңіз.

⊘ АЙЫРДЫ розеткадан алып шығу үшін электр қуаты сымын немесе аспаптың өзін тартпаңыз.

⊘ АСПАПТЫ ылғалдың немесе табиғи жағдайлардың (жаңбыр, күн сәулесі) әсерінен қорғаңыз.

- Тазарту немесе техникалық қызмет көсету алдында, сандай-ақ аспап пайдаланылмаған кезде қуат айырын электр розеткасынан әрдайым алып шығыңыз.
- Қандай да бір жөндемсіздіктер немесе ақаулар орын алған жағдайда аспапты сөндіріңіз және оған қолыңызды тигізбеңіз. Қажет болған жағдайда жөндеу жүргізу үшін авторластырылған сервистік орталыққа жүгініңіз.
- Егер қуат тоқсымы зақымдалған болса, онда қауіптің алдын алу үшін оны авторластырылған сервистік орталықта алмастырыңыз.
- Аспап адамның шашы үшін ғана пайдаланылу керек. Аспапты жануарлар үшін немесе синтетикалық материалдан жасалған жасанды шаштар мен шиньондар үшін пайдаланбаңыз.
- ⊘ Егер АСПАП қосулы болса, онда шашқа арналған лакты шашыратпаңыз. Тұтану қаупі бар.

ШАРТТЫ БЕЛГІЛЕР



Ескерту



Жалпы тыйым



II класы аспап

ЖАЛПЫ НҰСҚАУЛЫҚТАР

АСПАП ПЕН ҚОНДЫРМАЛАРДЫҢ СИПАТТАМАСЫ [Z Сур.]

Пакеттің ішіндегісін тексеру үшін [Z] Суретті қараңыз. Барлық суреттер қаптаманың ішкі беттерінде орналасқан.

1. Қосалқы құралдарды босату түймесі
2. 0-1-2-3 қосқышы
3. Корпус
4. Кіріс сүзгі
5. Техникалық деректер Концентратор
6. Концентратор (type N3301 e type N3302)
7. Бұйралау қысқашы (type N3301)
8. Дөңгелек қыздырылатын щетка 32mm (type N3301)
9. Дөңгелек қыздырылатын щетка 50mm (type N3301)
10. Дөңгелек қыздырылатын щетка (type N3301)
11. Дөңгелек қыздырылатын щетка 20mm (type N3302)
12. Дөңгелек қыздырылатын щетка 40mm (type N3302)
13. Суық ауамен үрлеу түймесі

Құрылғының сипаттамалары қаптамада көрсетілген.

Жиынтыққа кіретін қондырмаларды ғана пайдаланыңыз.

ПАЙДАЛЫ КЕҢЕСТЕР

- Сіз жақында ауа сәндегішін пайдалануда алатын тәжірибе сізге шашты қажет әсерге жетуге қанша уақыт кететінін анықтауға көмектеседі.
- Сіз құрылғыны пайдаланған сайын шаштың таза және шаш спрейінің, мусстың немесе гельдің іздері жоқ екенін тексеріңіз.
- Шашты сәндеу үшін әрқашан мойынның артынан бастап, бүйірлерден жалғастырыңыз және маңдайда аяқтаңыз.
- Сәндегішті пайдаланғанда, я болмаса ол қызып немесе салқындап жатқанда құрылғыны тегіс және қызуға төзімді бетке қойыңыз.
- Шаш мәнерін жасап жатқанда ауа сәндегішін беттің, құлақтардың, мойынның немесе терінің сезімтал бөліктеріне жақындатпаңыз.
- Пайдаланудан кейін ары алмай тұрып ауа сәндегішін толығымен салқындатыңыз.

ПАЙДАЛАНУ ТУРАЛЫ НҰСҚАУЛАР

ШАШЫҢЫЗДЫ ДАЙЫНДАҢЫЗ

- Шашыңызды әдеттегідей жуыңыз және түйіншіктерді шешіп, тараңыз.
- Шашыңызды кептіріңіз және тамырынан ұшына дейін тараңыз.

ПАЙДАЛАНУ

Бұл сәндегіш ауамен жұмыс істейді, яғни ол кәдімгі шаш кептіргішпен бірдей принциппен жұмыс істейді: ыстық ауа корпустан шығып, қосалқы құралдардың тесіктері арқылы өтеді. Сәндегішті пайдаланғанда, я болмаса ол қызып немесе салқындап жатқанда құрылғыны тегіс және қызуға төзімді бетке қойыңыз.

Өзіңізгі лайықты стильге сәйкес керек-жарақтарды таңдаңыз. Ауа сәндегішін желіге қосыңыз.

ҚОСАЛҚЫ ҚҰРАЛДАР

Концентратор (6): бұл қосалқы құралды шашты жуудан кейін бірден артық ылғалды кетіру үшін пайдаланыңыз.

Бұйралау қысқашы (7): бұл қосалқы құралды тығыз бұйраларды жасау үшін пайдаланыңыз.

- Жұқа шаш бұрымын саусақтар арасына алыңыз; бұрым неғұрлым жұқа болса, бұйралар соғұрлым тығыз болады.
- Қысқыш тұтқасын пайдаланып, шаш ұшын цилиндр мен қысқыш арасына кіргізіңіз.
- Қысқышты жіберіңіз және бұрымды қысқашқа ораңыз.
- Ауа сәндегішін қосыңыз.
- Қысқышты жіберу арқылы қысқаштан алу алдында бұрымның қажетінше кебуін күтіңіз.
- Бұйраның мәнерін қолдармен аяқтаңыз.

Дөңгелек щетка (8-9-11-12)

Бұл қосалқы құралды жұмсақ толқындарды және бұйраларды жасау үшін пайдаланыңыз.

- Бұл қосалқы құралды жұмсақ толқындарды және бұйраларды жасау үшін пайдаланыңыз.
- Ені щеткамен бірдей жұқа шаш бұрымын саусақтар арасына алыңыз.
- Шаш бұрымын екі реттен асырмай щеткаға ораңыз.
- Ауа сәндегішін ең үлкен температураға орнатыңыз.
- Щеткадан босату алдында бұрымның қажетінше кебуін күтіңіз.

Төртбұрышты щетка (10)

- Шаштарға күш пен көлем беруге, сондай-ақ шаш үлгісіне сән беруге осы керек-жарақтарды пайдаланыңыз
- Әуе төсеушісін пайдаланыңыз
- Керек-жарақтарды қарапайым қылшақ ретінде пайдаланыңыз.

ПАЙДАЛАНУ

(2) түймесімен ауа ағынын және температураны төмендегі деңгейлерге орнатыңыз:

0=ӨШІРУЛІ

1= Орташа ауа ағыны және орташа температура

2= жоғары ауа ағыны және жоғары температура

Суық ауамен үрлеу түймесі (13)

Егер құралда осы функция болса, шаш үлгісін сақтау үшін осыны пайдаланыңыз.

- Егер қосулы құралда осы түймені бассаңыз және алға итерсеңіз, онда ыстық ауа суып, шаш үлгісіне керемет сән береді
- Егер осы түймені бастапқы күйіне әкелсеңіз, онда құрал таңдалған режимге сәйкес ыстық ауа ағынын құрады.

САҚТАУ

Ауа сәндегішін пайдаланбаған кезде құрылғыны розеткадан ажыратыңыз, сөйтіп құрғақ және шаң жоқ орында сақтаңыз. Цилиндрдің (5) салқындауын күтіңіз.



Қуат сымын құрылғыға орамаңыз. Бүкпестен, бос етіп ораңыз.

КҮТУ ЖӘНЕ ТАЗАЛАУ





НАЗАР АУДАРЫҢЫЗ! Тазалау алдында құрылғыны өшіріңіз және розеткадан ажыратыңыз! Құрылғыны қайта пайдалану алдында барлық тазаланған бөліктер толығымен кепкенін тексеріңіз!

Құрылғыны және қосалқы құралдарды тазалау

Қажет болса, құрылғыны және қосалқы құралдарды дымқыл шүберекпен тазалаңыз. Еріткіштерді, я болмаса басқа агрессивті немесе абразивті жуғыш заттарды пайдаланбаңыз. Әйтпесе бет зақымдалуы мүмкін. Құрылғының кіріс саңылауын жүйелі түрде тексеріп тұрыңыз және бүкіл шаш пен шаңды кетіріңіз. Ескертпе: шаш келтіргіш пайдаланылатын жерде шаң неғұрлым көп болса, сүзгі каналын соғұрлым көбірек тазалау керек.

КӨДЕГЕ ЖАРАТУ

 14 наурыз 2014 жылғы № 49 «Электрлік және электрондық жабдықтар (ЭЭЖ) қалдықтары туралы 20012/19/UE директивасын жүзеге асыру» бойынша Үкімет қаулысының 26-мақаласына сәйкес жабдықта немесе оның бумасында көрсетілген сызылып тасталған қоқыс себетінің суреті осы жабдықтың қызмет мерзімі соңында басқа қалдықтардан бөлек жиналуы керектігін көрсетеді.

 Сол себепті, тұтынушы қызмет мерзімі біткен жабдықты электрлік және электрондық қалдықтарды сараланған жиналуы бойынша арнайы коммуналдық орталықтарға өткізуі керек. Жеке жинауға балама ретінде ұқсас түрлі жаңа жабдықты сатып алу кезінде сауда ұйымдарына қолданыстан шыққан жабдықты тапсыру рұқсат етіледі. Сонымен қатар, электрондық аппаратураларды сататын және кемінде 400 шаршы м сауда ауданына ие ұйымдарға міндетті сатып алусыз өлшемі 25 см-ден аспайтын жабдықты тегін тапсыруға болады. Кейін қоршаған ортаға зиян келтірмейтін әдістермен өңдеуге және қайта қолдануға жіберілетін, қолданыстан шыққан аппаратуралардың сараланған жиыны қоршаған орта мен адам денсаулығына тигізетін зиянды әсері туралы ескертеді және осындай аппаратура жасалған материалдарды қайта пайдалануға немесе қайта өңдеуге мүмкіндік береді.

СЕРВИСТІК ҚЫЗМЕТ КӨРСЕТУ ЖӘНЕ КЕПІЛДІК

Жөндеу және қосалқы бөлшектерді сатып алу жөніндегі сұрақтар бойынша Imetec авторластырылған сервистік орталығына жүгінуіңізді сұраймыз. Төменде көрсетілген тегін нөмір арқылы қоңырау шалу немесе біздің сайтқа кіру арқылы Сіз тегін кеңес ала аласыз. Осы аспапқа өндірушінің кепілдігі таралады.

Қосымша ақпарат қосымша ретінде ұсынылған кепілдік талонында келтірілген. Осы нұсқаулықта келтірілген осы бұйымды пайдалануға, тазартуға және сервистік қызмет көрсетуге қатысты талаптарды орындамау өндірушінің кепілдігінен айырылып қалуға әкеп соғуы мүмкін.

**DĖMESIO! Saugaus naudojimo instrukcijos ir perspėjimai**

Prieš naudodamiesi prietaisu, atidžiai perskaitykite naudojimosi instrukcijas, ypač saugos instrukcijas, ir jų laikykitės. Saugokite šias instrukcijas kartu su dalių paveikslėliu viso prietaiso veikimo metu, kad bet kuomet galėtumėte perskaityti. Perduodami prietaisą tretiesiems asmenims, taip pat perduokite ir visus su juo susijusius dokumentus.

ⓘ PASTABA: jeigu skaitant šias naudojimo instrukcijas iškiltų neaiškumų ar dvejonų, prieš naudodamiesi gaminiu, kreipkitės į kompaniją adresu, nurodytu paskutiniajame puslapyje.

TURINYS

Saugumo perspėjimai.....	61	Laikymas.....	64
Simbolių legenda.....	63	Priežiūra ir valymas.....	64
Bendrosios instrukcijos.....	63	Išmetimas.....	64
Naudingi patarimai.....	63	Pagalba ir garantija.....	64
Naudojimo instrukcija.....	63	Dalių paveikslėlis.....	V
Naudojimas.....	64	Techniniai duomenys.....	V

SAUGUMO PERSPĖJIMAI

- Išėmę prietaisą iš pakuotės, patikrinkite ar jis nebuvo pažeistas pervežimo metu, palygindami su paveikslėliu. Kilus bet kokioms abejonėms, nenaudokite prietaiso ir kreipkitės į įgaliotą pagalbos centrą.
- Gaminys esantys pakuotėje nėra žaislas vaikams! Plastikinį maišelį laikykite vaikams nepasiekiamoje vietoje. Uždusimo pavojus!
- Prieš prijungdami šepetį, įsitikinkite, kad tinklo įtampa atitinka nurodytąją ant džiovintuvo (6). Techninius duomenis rasite ant prietaiso (6).
- Šis prietaisas turi būti naudojamas tik tam tikslui, kuriam buvo pagamintas, tai yra, plaukų formavimui namuose. Bet koks kitas šio prietaiso naudojimas yra netinkamas ir gali būti pavojingas.
- Pasinaudojus prietaisu vonioje, būtina ištraukti kištuką iš lizdo, dėl to, kad buvimas arti vandens sukelia pavojų net ir prietaisui esant išjungtam.

- Didesniam saugumui užtikrinti rekomenduojama, kad vonios kambaryje būtų įmontuotas ne didesnės nei 30mA (geriausia 10 mA) stiprumo srovės nuotėkio prietaisas. Patariame konsultuotis su elektriку.



DĖMESIO: nenaudokite prietaiso šalia vonios, dušo, kriauklės ar kitų vietų, kur yra vandens. Niekada nenardinkite džiovintuvo į vandenį.

- Šiuo prietaisu gali naudotis vaikai nuo 8 metų amžiaus ir žmonės su fizine, sensorine ar psichine negalia, taip pat asmenys, neturintys įgūdžių ar žinių, jeigu jie yra prižiūrimi arba jiems suteikiama informacija, kaip saugiai naudotis prietaisu ir jeigu jie suvokia galimus pavojus, susijusius su šiuo prietaisu. Šiuo prietaisu draudžiama žaisti vaikams. Draudžiama valyti prietaisą vaikams be priežiūros.



⊘ **NENAUDOKITE** prietaiso šlapiomis rankomis ar kojomis ar basomis.

⊘ **NETRAUKITE** džiovintuvo iš lizdo už laido ar pačio džiovintuvo.

⊘ **NEPALIKITE** džiovintuvo drėgnoje vietoje ar lauko sąlygomis (esant lietui ar saulei).

- Prieš valydami prietaisą ar atlikdami kitas priežiūros procedūras, bei palikdami jį ilgesniam laikui nenaudojamą, visuomet ištraukite prietaiso kištuką iš elektros lizdo.
- Prietaisui sugedus ar netinkamai veikiant, išjunkite jį ir nelieskite. Dėl taisymo kreipkitės tik į įgaliotą servisą.
- Jeigu yra pažeistas maitinimo laidas, jis turi būti keičiamas tik įgaliotame servise, kad būtų išvengta bet kokio pavojaus.
- Prietaisas yra skirtas tik žmogaus plaukų džiovinimui ir formavimui. Nenaudokite jo gyvūnams ar perukams iš sintetinių medžiagų.
- ⊘ **NEPURKŠKITE** plaukų lako džiovintuvui esant įjungtam. Taip kyla gaisro pavojus.

SIMBOLIŲ LEGENDA

 Perspėjimas	 Bendro pobūdžio draudimai	 II klasės prietaisai
--	---	--

BENDROSIOS INSTRUKCIJOS

PRIETAISO IR JO DALIŲ APRAŠAS [Pav. Z]

Žr. Pav. [Z] paveikslėlių dalyje, kad patikrintumėte pakuotės turinį. Visi paveikslėliai yra knygelės viduje.

1. Priedų nuėmimo mygtukas
2. Jungiklis 0-1-2-3
3. Korpusas
4. Filtras
5. Techniniai duomenys
6. Koncentratorius (type N3301 e type N3302)
7. Metalinės plaukų sukimo žnyplės (type N3301)
8. Apvalus šildymo šepetys 32mm (type N3301)
9. Apvalus šildymo šepetys 50mm (type N3301)
10. Stačiakampio formos šildymo šepetys (type N3301)
11. Apvalus šildymo šepetys 20mm (type N3302)
12. Apvalus šildymo šepetys 40mm (type N3302)
13. Šalto oro srauto mygtukas

Prietaiso savybes žiūrėkite išorinėje pakuotėje. Naudokite tik su pateiktais priedais.

NAUDINGI PATARIMAI

- Įgiję daugiau karšto oro plaukų formuotuvo naudojimo patirties, galėsite nustatyti kiek laiko reikės jūsų tipo plaukams sukti, kad pasiektumėte norimo rezultato.
- Kiekvieną kartą naudodami savo prietaisą, užtikrinkite, kad plaukai yra švarūs ir juose nėra lako, putų ar gelio likučių.
- Formuodami savo šukuoseną, visada pradėkite nuo prie kaklo esančių plaukų, tada sutvarkykite šonuose esančius plaukus ir užbaikite priekiu.
- Naudojimo, įkaitimo ir atvėsimo metu, karšto oro plaukų formuotuvą padėkite ant lygaus ir karščiui atsparaus paviršiaus.
- Darydamiesi šukuoseną, būkite atsargūs, per daug nepriartinkite savo karšto oro plaukų formuotuvo prie jautrių veido zonų, ausų, kaklo ir galvos odos.
- Po naudojimo savo karšto oro plaukų formuotuvui leiskite visiškai atvėsti, prieš jį padėdami į vietą.

NAUDOJIMO INSTRUKCIJOS

PLAUKŲ PARUOŠIMAS

- Išplaukite plaukus, kaip įprasta ir iššukuokite, kad nesusidarytų mazgeliai.
- Išdžiovinkite plaukus ir šukuokite nuo šaknų iki galiukų.

VEIKIMAS

Šis plaukų formuotuvą naudoja karštą orą, o tai reiškia, kad veikia panašiu principu kaip ir bet kuris plaukų džiovintuvas: iš korpuso yra skleidžiamas karštas oras yra praleidžiamas pro priedų angas. Naudojimo, šildymo ir atvėsimo metu formuotuvą padėkite ant plokščio, lygaus ir karščiui atsparaus paviršiaus.

Pasirinkite pageidaujimą priedą pagal norimą sukurti stilių. Prijunkite karšto oro plaukų formuotuvą prie maitinimo tinklo.

PRIEDAI

Oro koncentratorius (6): šį priedą naudokite iš kart po plaukų plovimo, kad pašalinti drėgmės perteklių.

Plaukų garbanojimo žnyplės (7): naudokite šį priedą smulkioms garbanoms sukurti.

- Pirštais suimkite ploną plaukų sruogą; kuo plonesnės sruogos, tuo tankiau bus sugarbanota.
- Paspauskite žnyplių svirtelę ir plaukų sruogos galą įveskite tarp cilindro ir gnybto.
- Paleiskite gnybtą ir apsuokite sruogą aplink metalinį strypą.
- Įjunkite karšto oro plaukų formuotuvą.
- Prieš atverdami žnyplės, palaukite kol plaukų sruoga įgaus norimą formą.
- Prilaikykite gautą garbaną rankomis.

Apvalus šepetys (8-9-11-12)

Šį priedą naudokite, norėdami sukurti minkštas plaukų bangas ir garbanas.

- Tarp pirštų suimkite ploną, šepetio pločio plaukų sruogą.
- Paimkite sruogą ir ją apsuokite aplink šepetį. Stenkitės jos neapsukti aplink šepetį daugiau nei du kartus.
- Įjunkite karšto oro plaukų formuotuvą, nustatę didžiausią temperatūrą.
- Prieš sruogą nuimant nuo šepetio, palaukite kol ji įgaus norimą formą.

Stačiakampio formos šepetys (10)

- Naudokite šį priedą, kad suteiktumėte plaukams tūrio ir purumo bei padarytumėte šukuoseną
- Įjunkite oro modeliatorių
- Naudokite priedą kaip įprastą šerinį šepetį

NAUDOJIMAS

Nustatykite oro srauto ir temperatūros lygį mygtuku (2):

0= IŠJUNGTA

1= Vidutinis oro srautas ir vidutinė temperatūra

2= šukuosenos įtvirtinimui skirta šalto oro srovė

Šalto oro srauto mygtukas (13)

Jei prietaise nėra šio mygtuko, jį galima naudoti garbanoms užfiksuoti.

- Paspaudus ir stumiant pirmyn šį mygtuką kai prietaisas įjungtas, karštas oras ataušta, kad garbanos tvirčiau laikytųsi.
- Paspaudus ir stumiant šį mygtuką atgal, prietaisas vėl pučia karštą orą pagal pasirinktą stiprumo lygį.

LAIKYMAS

Jei karšto oro plaukų formuotuvo nebenaudojate, kištuką ištraukite iš elektros lizdo ir laikykite jį sausoje ir nuo dulkių apsaugotoje vietoje. Palaukite, kol cilindras (5) atvės.



Nesukite laido ant pačio prietaiso, tačiau apvyniokite jį aplink save patį nesulenkdami laido stipriai.

PRIEŽIŪRA IR VALYMAS



DĖMESIO! Prieš valant prietaisą, jį išjunkite ir ištraukite kištuką iš elektros lizdo! Prieš naudodami prietaisą ir vėl, kad visos dalys, kurios buvo valdomos drėgnai, yra gerai išdžiūvę!

Prietaiso ir jo priedų valymas

Prietaisą ir priedus, jeigu reikia, valykite drėgna šluoste. Nenaudokite tirpiklių ar kitų šurkščių ar galinčių pažeisti valiklių. Priešingu atveju, rizikuojate pažeisti paviršių. Reguliariai tikrinkite prietaiso filtrą ir pašalinkite susikaupusias dulkes ir plaukus.

Pastaba: kuo daugiau dulkių yra aplinkoje, kurioje yra naudojamas džiovintuvas, tuo dažniau reikia valyti filtro dangtelį.

IŠMETIMAS



Remiantis 2014 m. kovo 14 d. Įstatyminio dekreto Nr. 49 "Dėl direktyvos 2012/19/ES dėl elektros ir elektroninės įrangos atliekų (EEIJA)" 26 str. nuostatomis, perbraukto atliekų konteinerio simbolis ant įrenginių ar jų pakuočių reiškia, kad pasibaigus produkto gyvavimo ciklui, tokio produkto atliekos turi būti tvarkomos atskirai nuo kitų atliekų.



Be to, vartotojas privalo perduoti įrangą, kurios gyvavimo ciklas pasibaigęs, savivaldybių elektros ir elektroninės įrangos atliekų tvarkymo centrams. Kaip savarankiško tvarkymo alternatyva, panaudota ir norima išmesti įranga gali būti perduodama pardavėjui, iš kurio perkama nauja analogiškos rūšies įranga. Ne didesnio kaip 400 m² ploto prekybos taškams galima nemokamai perduoti panaudotus ne didesnio kaip 25 cm dydžio elektroninius gaminius be pareigos įsigyti naujų gaminių. Rūšiuotų panaudotos įrangos atliekų tvarkymas ir jos perdavimas antrinio perdirbimo aplinkai nekenksmingais būdais reikmėms padeda išvengti galimo neigiamo poveikio aplinkai ir žmogaus sveikatai bei užtikrina medžiagų, iš kurių pagaminta tokia įranga, antrinį panaudojimą ir / arba perdirbimą.

PAGALBA IR GARANTIJA

Dėl priedų taisymo ar keitimo, kreipkitės į įgaliotą IMETEC klientų aptarnavimo skyrių skambindami pateiktu Numeriu ar internete.

Gaminys yra padengtas gamintojo garantijos. Dėl tolesnių detalių, žiūrėkite pridėtą garantinį lapą. Naudojimo, laikymo ir priežiūros instrukcijų, pateiktų šioje knygelėje, nesilaikymas panaikina gamintojo teikiamą garantiją.

**KUJDES! Udhëzime dhe paralajmërime për një përdorim të sigurt**

Përpara se të përdorni aparatën, lexoni me vëmendje udhëzimet për përdorimin dhe në veçanti paralajmërimet mbi sigurinë, duke ju përmbajtur atyre. Ruani këtë manual së bashku me udhëzuesin ilustrues, për të gjithë kohëzgjatjen e jetesës së aparatit, për ta konsultuar atë. Në rast transferimi të aparatit personave të tretë, dorëzoni të gjitha dokumentat.

i SHËNIM: nëse në leximin e kësaj libreze për udhëzime për përdorim disa pjesë janë të vështira për tu kuptuar ose lindin dyshime, përpara se të përdorni produktin kontaktoni sipërmarrjen në adresën e treguar në faqen e fundit.

INDEKS

Paralajmërime mbi sigurinë	65	Ruajtja	68
Legjenda e simboleve	67	Mirembajtja dhe pastrimi	68
Udhëzime të përgjithshme	67	Eliminimi	68
Këshilla të dobishme	67	Asistenca dhe garancia	68
Udhëzime për përdorimin	67	Udhëzues ilustrues	V
Përdorimi	68	Të dhëna teknike	V

PARALAJMËRIME MBI SIGURINË

- Mbasi të keni hequr aparatën nga kutia, kontrolloni integritetin e furnizimit në bazë të figurës dhe pranisë së dëmeve të mundshme nga transporti. Në rast dyshimi, mos e përdorni aparatën dhe drejtohuni shërbimit të asistencës së autorizuar.
- Materiali i përmbajtur në kuti nuk është lojë për fëmijë! Mbani qeskën e plastikës larg nga fëmijët; rrezik mbytjeje!
- Përpara se të lidhni aparatën, kontrolloni që të dhënat teknike (5) të tensionit të rrjetit të treguara tek të dhënat teknike të identifikimit të korrespondojnë me ato të rrjetit elektrik në dispozicion. Të dhënat teknike të identifikimit gjenden mbi aparat (5).
- Ky aparat duhet përdorur vetëm për objektivin për të cilin është projektuar, domethënë si modelues me ajër për përdorim shtëpiak. Çdo përdorim tjetër konsiderohet jo në përputhje dhe për këtë arsye i rrezikshëm.
- Çdo përdorim tjetër konsiderohet jo në përputhje dhe për këtë arsye i rrezikshëm.

- Kur aparati përdoret në banjo, duhet të shkëpusni prizën mbas përdorimit, pasi në afërsi me ujin përbën rrezik edhe nëse aparati është i fikur.
- Për një mbrojtje më të mirë, këshillohet instalimi i një pajisje me korrent të diferencuar në qarkun elektrik që ushqen banjon dhe që ka një korrent të diferencuar funksionimi nominal jo më të lartë se 30 mA (ideale 10 mA). Është e përshtatshme të kërkonti këshilla teknikut për instalim.



KUJDES: mos e përdorni këtë aparat në afërsi të vaskave për banjo, dushe, lavamane ose kontejner që përmbajnë ujë. Mos zhysni kurrë aparatin në ujë.

- Ky aparat mund të përdoret nga fëmije duke u nisur nga mosha 8 vjeçare dhe nga persona me aftësi të kufizuara fizike, sensoriale dhe mentale, ose me mungesë eksperience o njohje nëse janë të vëzhguar ose nëse kanë marrë të gjitha udhëzimet përse i përket përdorimit në siguri të aparatit dhe kanë kuptuar rreziqet që lidhen me të. Fëmijët nuk duhet të luajnë me aparatin. Operacionet e pastrimit dhe të mirëmbajtjes nuk duhet të kryen nga femijë pa vëzhgim.

⊘ MOS e përdorni aparatin me duar të lagura, me këmbë të njoma ose të zhveshura.

⊘ MOS tërhiqni kabllin ushqyes ose aparatin, për ta hequr spinën nga korrenti.

⊘ MOS ekspozoni aparatin në lageshtirë ose nën ndikimn e motit (shi, diell).

- Hiqni gjithmonë prizën nga ushqyesi i korrentit para se të bëni pastrimin ose mirëmbajtjen e aparatit dhe në rast mos përdorimi të aparatit.
- Në rast prishje ose mosfunksionim të aparatit, fikeni dhe mos e ngacmoni. Për riparime të mundshme duhet kontaktuar vetem një qendër e asistencës teknike të autorizuar.
- Nëse kablli ushqyes është dëmtuar, duhet ndërruar nga një qendër asistence teknike e autorizuar, në mënyrë që të parandalohen rreziqet.
- Aparati duhet përdorur vetëm për flokët e një personi. Mos e përdorni për kafshë ose parruka dhe parruka me materiale sintetike.
- ⊘ MOS hidhni spray për flokë me aparatin e ndezur. Është në rrezik zjarri.

LEGJENDA E SIMBOLEVE



Paralajmërimi



Ndalime të përgjithshme



Aparat i klasës II

UDHËZIME TË PËRGJITHSHME

PËRSHKRIM I APARATIT DHE AKSESORËVE [Fig. Z]

Shikoni figuren [Z] në seksionin e ilustrimeve për të kontrolluar përmbajtjen e kutisë. Të gjitha figurat gjenden në faqen e brendshme.

1. Buton për lirim të aksesorëve
2. Celes 0-1-2.
3. Trupi
4. Filtri i thithjes
5. Te dhena teknike
6. Fokusues (type N3301 e type N3302)
7. Hekur për kacurrela (type N3301)
8. Furce e ngrohur rumbullake 32mm (type N3301)
9. Furce e ngrohur rumbullake 50mm (type N3301)
10. Furce e ngrohur drejtkendore (type N3301)
11. Furce e ngrohur rumbullake 20mm (type N3302)
12. Furce e ngrohur rumbullake 40mm (type N3302)
13. Butoni për nxjerrjen e ajrit të ftohte

Për karakteristikat e aparatit, referohuni kutisë në pjesën e jashtme.

Përdorni vetëm me aksesoret e furnizuar.

KËSHILLA TË DOBISHME

- Eksperiencia që se shpejti do të arrini në përdorimin e modeluesit tuaj me ajër do të jetë e nevojshme për të vendosur se sa kohë tipi juaj i flokeve duhet të qëndrojë në krehje për të arritur efektin e dëshiruar.
- Sa herë që përdorni aparatit tuaj sigurohuni që floket të jenë të pastër dhe pa asnjë shenjë llak, mousse ose gel.
- Në realizimin e modelit tuaj filloni gjithmonë nga qafa, vazhdoni tek anet dhe perfundoni tek balli.
- Gajte përdorimit, ngrohjes dhe ftohjes, mbështetni modeluesin me ajër mbi sipërfaqe të lemuara dhe rezistuese ndaj ngrohjes.
- Në kohë që realizoni krehjen kini kujdes të mos afroheni tepër modeluesin tuaj me ajër në zonë të ndjeshme të fytyrës, veshëve, qafës dhe lekures.
- Pas përdorimit lini të ftohet plotësisht modeluesin tuaj me ajër përpara konservimit.

UDHËZIME PËR PËRDORIMIN

PËRGATITJA E FLOKËVE

- Lani si gjithmonë flokët dhe i krahni duke ndarë nyjet.
- Thani flokët dhe i krahni nga rrënja deri tek majat.

FUNKSIONIMI

Ky modelues është me ajër, kjo do të thotë që funksionon në bazë të te njejtit parim të një tharës flokesh të thjeshtë: ajri i ngrohtë del nga trupi kryesor dhe kalon nepermjet vrimave të aksesorëve dhe gjatë përdorimit dhe në fazën e ngrohjes dhe ftohjes mbështetni modeluesin mbi sipërfaqe të sheshta, të lemuara dhe rezistente ndaj ngrohjes.

Zgjidhni aksesorin e dëshiruar në bazë të styling që dëshironi të arrini. Lidhni modeluesin me ajër në rrjetin ushqyes.

AKSESORET

Fokusues (6): Përdorni këtë aksesor menjëherë sa të keni lare floket për të hequr lageshtinë e tepert.

Hekur për kacurrela (7): përdorni këtë aksesor për të arritur krijimin e kacurrelave të ngushta.

- Merrni neper duar një pjesë të holle flokesh; sa më të holla të jenë pjesët, më të medha do të jenë kacurrelat.
- Veproni mbi leven e pincës dhe fusni majën e flokeve midis cilindrit dhe pincës.
- Leshoni pincën dhe mbështillni floket rreth hekurit.
- Ndizni modeluesin me ajër.
- Prisni që floket të marrin formën e dëshiruar para se ta lironi nga hekuri duke ngrohur pincën.
- Shoqëroni kacurrelin e formuar me duar.

Furce rumbullake (8-9-11-12)

Përdorni këtë aksesor për të krijuar modele të buta me vale dhe me kacurrella.

- Merrni neper duar një pjesë flokesh të holle të te njejtës gjeresi të furcës.
- Merrni floket dhe mbështillni rreth furcës duke treguar kujdes të mos e mbështillni për me shumë se dy herë rreth furcës vet.
- Ndizni modeluesin me ajër me temperaturë maksimale.
- Prisni që floket të marrin formën e dëshiruar përpara se ti lironi nga furca.

Furce drejtekendore (10)

- Përdorni këtë aksesor për të dhuruar vëllim dhe plotesi flokeve dhe për të dhënë ndricim modelit

- Ndizni modeluesin e ajrit
- Perdorni aksesoren si nje kreher normal prej fibre.

PERDORIMI

Vendosni fluksin e ajrit dhe te temperatures me celesin (2) ne nivelet e meposhteme:

0= FIKUR

1= Fluksi i ajrit mesatar dhe Temperature mesatare

2= fluks ajri i forte dhe temperature e larte

Butoni per nxjerrjen e ajrit te ftohte (13)

Nese aparati ka kete buton, ky mund te perdoret per te fiksuar modelin e flokeve

- Duke shtypur dhe duke shtyre perpara kete buton me aparatit e ndezur, ajri i ngrohete do te ftohet dhe do te jape nje mbajtje me te mire te modelit.
- Duke shtypur dhe duke shtyre mbrapa butonin, aparati do te krijojte perseri nje fluks ajri te ngrohete ne perputhje me nivelin e perzgjedhur.

RUAJTJA

Ne rast te mos perdorimit te modeluesit me ajer, hiqni spinen nga priza e korrentit dhe ruani aparatit ne nje vend te thate dhe te mbrojtur nga pluhuri. Prisni qe barrel (5) te ftohet.



Mos e mbeshtilni rrjetin kabllor rreth aparatit, por rrotullojeni jo shume ngushte ne vetvete pa e palosur.

MIREMBAJTJA DHE PASTRIMI



KUJDES! Perpara cdo pastrimi fikni aparatit dhe hiqni spinen nga priza e korrentit! Perpara perdorimit te aparatit, sigurohuni qe te gjitha pjeset e pastruara ne te njome te jene plotesisht te thara.

Pastrimi i aparatit dhe aksesoreve

Pastroni aparatit dhe aksesoret nese e nevojshme me nje leckte te lagesht. Mos perdorni tretes ose detergjente agresiv ose gerryes. Ne rast te kundert, rrezikohet demtimi i siperfaqes. Kontrolloni rregullisht hapjen e thithjes se aparatit dhe hiqni pluhurin dhe floket e mbledhur.

Shenim: Sa me shume pluhur te kete ambjenti ne te cilin perdoret tharesja e flokeve, me e madhe duhet te jete frekuenca me te cilen duhet te pastrohet kapaku i filtrit.

ELIMINIMI



Ne baze te nenit 26 te Dekretit Legjislativ 14 mars 2014, nr. 49 " ne ekzekutim te direktives 2012/19/UE mbi mbeturinat e aparateve elektrike dhe elektronike (RAEE)" simboli i koshave i selksionuar dhe i vene mbi aparature ose mbi kutine tregon se produkti ne fund te jetes se tij duhet te mblidhet ne menyre te ndare nga mbeturinat e tjera.



Perdoruesi duhet, pra, te drejtoje aparatit qe ka arritur ne fund te jetes ne qendrat komunale te duhura per mbledhjen e diferencuar te mbeturinave elektroteknike dhe elektronike. Ne alternative te nje drejtimi te pamvarur eshte e mundur te dorezohet aparati qe deshirohet te eliminolet prene shitesit, ne momentin e blerjes se nje aparati te ri te te njejtit tip. Prane shitesit te produkteve elektronike menje siperfaqe shitje prej te pakten 400 m2 eshte e mundur te dorezohet falas, pa detyrim bleroje, produktet elektronike per eliminime me madhesi me te vogel se 25 cm.

Mbledhja e duhur e diferencuar per rinisjen e metejshme te aparatit qe nuk mund te riciklohet, ne trajtim dhe ne eliminimin te pranueshem per ambjentin kontribuon ne shmangjen e efekteve negative mbi ambjentin dhe mbi shendetin dhe ri-perdorimin ose reciklimin e materialeve me te cilat perbehet aparati.

ASISTENCA DHE GARANCIA

Për riparimet ose blerjen e pjeseve të këmbimit drejtohuni shërbimit të autorizuar dhe asistencës së klientëve IMETEC, duke kontaktuar Numrin më poshtë ose duke konsultuar faqen e internetit. Aparati është i mbuluar nga garancia e prodhuesit. Për detaje, konsultoni faqen e garancisë të lidhur. Mungesa e respektimit të udhëzimeve të përmbajtura në këtë udhëzues për përdorimin, kujdesin dhe mirëmbajtjen e produktit të heqin të drejtën e garancisë së prodhuesit.

**PRIRUČNIK S UPUTAMA O UPORABI ROTIRAJUĆE ČETKE ZA
OBLIKOVANJE I SUŠENJE KOSE***Štovani korisniče, tvrtka IMETEC vam zahvaljuje što ste kupili ovaj proizvod.*

POZOR! Upute i upozorenja za sigurnu uporabu
Prije nego što počnete s korištenjem aparata, pažljivo
pročitajte upute o uporabi i to naročito sigurnosna upozorenja
te ih se pridržavajte. Čuvajte ovaj priručnik zajedno s
ilustriranim vodičem, tijekom čitavog životnog vijeka aparata
da biste ga mogli konzultirati. U slučaju davanja aparata
trećim osobama, dostavite im i cijelu dokumentaciju.

i **NAPOMENA:** ako Vam za vrijeme čitanja ove knjižice s uputama,
neki njezini dijelovi budu nerazumljivi ili u slučaju sumnji, prije nego što
počnete s korištenjem proizvoda kontaktirajte tvrtku na adresi navedenoj
na zadnjoj stranici.

SADRŽAJ

Sigurnosna upozorenja.....	69	Čuvanje.....	72
Tumač simbola.....	71	Održavanje i čišćenje.....	72
Opće upute.....	71	Odlaganje.....	72
Korisni savjeti.....	71	Servisiranje i jamstvo.....	72
Upute o korištenju.....	71	Ilustrirani vodič.....	V
Korištenje.....	72	Tehnički podaci.....	V

SIGURNOSNA UPOZORENJA

- Nakon što ste izvadili aparat iz pakiranja, kontrolirajte cjelovitost dostave u odnosu na slike te je li eventualno došlo do oštećenja tijekom prijevoza. U slučaju sumnje, ne koristite aparat i obratite se ovlaštenom serviseru.
- Materijal korišten za pakiranje nije igračka za djecu! Držite plastičnu vrećicu daleko od dosega djece; postoji opasnost od gušenja!
- Prije nego što počnete s povezivanjem aparata, uvjerite se da se podaci o mrežnom naponu navedeni u identifikacionim tehničkim podacima (5) podudaraju s onima raspoložive električne mreže. Identifikacioni tehnički podaci se nalaze na aparatu (5).
- Ovaj se aparat mora isključivo koristiti u svrhe za koje je dizajniran to jest kao rotirajuća četka za oblikovanje i sušenje kose za kućansku uporabu. Svaka druga vrsta uporabe se smatra neprikladnom i stoga opasnom.
- Kada koristite aparat u kupaonici, morate

iskopčati utikač nakon uporabe jer blizina vode predstavlja rizik čak i kada je aparat isključen.

- Radi što bolje zaštite, savjetujemo vam instalaciju uređaja na diferencijalnu struju u električnom krugu koji napaja kupaonicu a ista mora imati diferencijalnu struju nominalnog rada ne veću od 30 mA (idealno bi bilo 10 mA). Poželjno je zatražiti savjete od instalatera.



POZOR: ne koristite ovaj aparat u blizini kada, tuš-kada, umivaonika ili drugih posuda koje sadrže vodu. Nikada ne uranjajte aparat u vodu.

- Ovaj aparat mogu koristiti djeca starija od 8 godina i osobe sa smanjenim tjelesnim, osjetilnim ili mentalnim sposobnostima kao i one koje nemaju dovoljno iskustva i znanja ako ih se prikladno nadzire te ako su se izobrazili o korištenju aparata na siguran način te su svjesni kojim se opasnostima izlažu. Djeca se ne smiju igrati s aparatom. Operacije čišćenja i održavanja ne smiju obavljati djeca bez nadzora.

⊘ NE koristite aparat ako su vam ruke ili stopala mokri ili vlažni.

⊘ NE povlačite kabel za napajanje ili aparat da biste iskopčali utikač iz strujne utičnice.

⊘ NE izlažite aparat vlazi ili atmosferskom djelovanju (kiši, suncu).

- Uvijek iskopčajte utikač iz strujne utičnice prije čišćenja ili održavanja te u slučaju nekorištenja aparata.
- U slučaju kvara ili problema u radu aparata, isključite ga i ne uništavajte. U svezi s eventualnim popravkama, obratite se isključivo ovlaštenom tehničkom servisu.
- Ako je kabel za napajanje oštećen, morate ga zamijeniti u ovlaštenom tehničkom servisu na način da se spriječi nastajanje bilo kojeg rizika.
- Aparat se mora koristiti isključivo na ljudskoj kosi. Ne koristite ga na životinjama ili vlasuljama od sintetičkog materijala.
- ⊘ NEMOJTE prskati sprejem na kosu kada je aparat uključen. Postoji opasnost od požara.

TUMAČ SIMBOLA



Upozorenje



Opća zabrana



Aparat klase II

OPĆE UPUTE

OPIS APARATA I NJEGOVE OPREME [SI. Z]

Pogledajte Sliku [Z] u odjeljku sa slikama da biste kontrolirali sadržaj pakiranja. Sve slike se nalaze u unutrašnjim stranicama naslovnice.

1. Gumb za otpuštanje dodatne opreme
2. Prekidač 0-1-2-3
3. Tijelo
4. Filtar za usis
5. Tehnički podaci6.
6. Koncentrator (type N3301 e type N3302)
7. Uvijač za kosu (type N3301)
8. Zagrijana okrugla četka 32mm (type N3301)
9. Zagrijana okrugla četka 50mm (type N3301)
10. Zagrijana pravokutna četka (type N3301)
11. Zagrijana okrugla četka 20mm (type N3302)
12. Zagrijana okrugla četka 40mm (type N3302)
13. Tipka za mlaz hladnog zraka

U svezi sa značajkama aparata, pogledajte vanjsku ambalažu.

Koristite isključivo s priloženom opremom.

KORISNI SAVJETI

- Iskustvo koje ćete brzo steći pri korištenju vaše rotirajuće četke za oblikovanje i sušenje kose će vam biti korisno pri određivanju koliko će vremena trebati vašoj kosi da se oblikuje kako biste postigli željeni učinak.
- Svaki put kada koristite vaš aparat, najprije se uvjerite da je kosa čista i bez laka, pjene ili gela.
- Prilikom oblikovanja frizure, uvijek počnite najprije s potiljka, nastavite sa obje strane i završite na prednjoj strani.
- Tijekom korištenja, zagrijavanja i hlađenja položite rotirajuću četku za oblikovanje i sušenje kose na glatku površinu otpornu na toplinu.
- Dok oblikujete frizuru pripazite da ne približite pretjerano vašu rotirajuću četku za oblikovanje i sušenje kose osjetljivim dijelovima lica, ušima, vratu i koži.
- Nakon uporabe, ostavite rotirajuću četku za oblikovanje i sušenje kose da se u potpunosti ohladi prije nego što je spremite.

UPUTE O KORIŠTENJU

PRIPREMA KOSE

- Operite na uobičajeni način kosu i dobro je očešljajte.
- Osušite kosu i očerkajte je od korijena do vrhova.

RAD

Ova rotirajuća četka za oblikovanje i sušenje kose koristi zrak što znači da radi na isti način kao i sva uobičajena sušila za kosu: topli zrak izlazi iz glavnog tijela i prolazi kroz otvore dodatne opreme. Bilo tijekom faze zagrijavanja bilo hlađenja, položite rotirajuću četku na ravne, glatke površine otporne na toplinu.

Odaberite željenu opremu s obzirom na frizuru koju želite oblikovati. Ukopčajte rotirajuću četku za oblikovanje i sušenje kose u mrežu za napajanje.

OPREMA

Koncentrator (6): koristite ovu dodatnu opremu odmah nakon što ste oprali kosu da biste odstranili višak vlage.

Uvijač za kosu (7): koristite ovu dodatnu opremu da biste postigli zbijene kovrče.

- Uzmite prstima tanak pramen kose; što pramen bude tanji, to će biti zbijenije kovrče.
- Uz pomoć ručice stezaljke umetnite vrh pramena između cilindra i same stezaljke.
- Otpustite stezaljku i omotajte pramen oko uvijača.
- Uključite rotirajuću četku za oblikovanje i sušenje kose.
- Pričekajte sve dok pramen ne dobije željeni oblik prije nego što je otpustite iz uvijača za kosu na način da otpustite stezaljku.
- Pratite kovrču rukama.

Okrugla četka (8-9-11-12)

Koristite ovu dodatnu opremu da biste stvorili frizure s mekanim valovima i kovrčama.

- Uzmite prstima tanak pramen kose iste širine kao što je i četka.
- Uzmite pramen i omotajte ga oko četke i pazite da ga ne omotate više od dva puta oko nje.
- Uključite rotirajuću četku za oblikovanje i sušenje kose na maksimalnu temperaturu.
- Pričekajte da pramen postigne željeni oblik prije nego što ga odmotate s četke.

Pravokutna četka (10)

- Koristite ovu opremu da biste povećali volumen i punoću kose i osvježili frizuru
- Uključite usmjerivač zraka
- Koristite opremu kao normalnu četku s čekinjama

KORIŠTENJE

Postavite protok zraka i temperaturu tipkom (2) na sljedeće razine:

0=ISKLUČENA

1= Srednji protok zraka i srednja temperatura

2= jak protok zraka i visoka temperatura

Tipka za mlaz hladnog zraka (13)

Ako je aparat opremljen ovom tipkom, možete je koristiti za učvršćivanje frizure

- Ako pritisnete i gurnete naprijed ovu tipku kada je aparat uključen, topli zrak će se ohladiti i bolje učvrstiti frizuru.
- Ako pritisnete i otpustite ovu tipku, aparat ponovno stvara mlaz toplog zraka koji odgovara odabranoj razini.

ČUVANJE

U slučaju nekorištenja rotirajuće četke za oblikovanje i sušenje kose, iskopčajte utikač iz strujne utičnice i držite aparat na suhom mjestu zaštićenom od prašine. Pričekajte da se cijev (5) ohladi.



Nikada ne omotavajte mrežni kabel oko aparata nego ga labavo omotajte oko samog sebe bez savijanja.

ODRŽAVANJE I ČIŠĆENJE



POZOR! Prije bilo kojeg čišćenja aparata, isključite ga i iskopčajte utikač iz strujne utičnice! Prije nego što budete ponovno koristiti aparat, uvjerite se da su se svi dijelovi očišćeni vlažnom krpom dobro osušili!

Čišćenje aparata i dodatne opreme

Ako bude potrebno, očistite aparat i dodatnu opremu vlažnom krpom. Ne koristite otapala ili druge deterdžente koji grebu ili su agresivni. U suprotnom slučaju, mogli biste oštetiti površinu. Redovno kontrolirajte otvor za usis aparata i odstranite prašinu i kosu koja se nakupila tamo.

Napomena: što više prašine ima u prostoru u kojem se koristi sušilo za kosu, to će se češće morati očistiti filter.

ODLAGANJE



A 2014. március 14-i, 49-es számú "Az elektromos és elektronikus berendezések hulladékairól (RAEE) alkotott 2012/19/EU irányelv aktualizálásáról" szóló törvény erejű rendelet 26. cikkelye értelmében a készüléken vagy annak csomagolásán elhelyezett áthúzott hulladékgyűjtőt ábrázoló jel arra utal, hogy a készülék a hasznos élettartama végén nem kezelhető háztartási hulladékként.

A felhasználó köteles a már nem használt terméket az elektromos és elektronikus hulladékok gyűjtésére szakosodott gyűjtőközpontban leadni. Vagy a kidobásra szánt készüléket átadhatja a kereskedőnek egy új, egyenértékű készülék vásárlása esetén. A 400 m²-t meghaladó területű elárusítóhellyel rendelkező műszaki áruházakban a kidobásra szánt 25 cm-nél kisebb háztartási eszközök ingyenesen, vásárlási kötelezettség nélkül leadhatók. A nem használt elektromos és elektronikus készülékek szelektív gyűjtése és ezt követő környezetkímélő újrahasznosítása, kezelése és ártalmatlanítása hozzájárul a környezet és az emberi egészség védelméhez valamint a gépet alkotó anyagok újbóli felhasználásához.

SERVISIRANJE I JAMSTVO

U svezi s popravkama ili nabavljanju rezervnih dijelova, obratite se ovlaštenom serviseru tvtk IMETEC i to na način da kontaktirate dolje navedeni Besplatni potrošački broj ili konzultirate web stranicu.

Aparat je pokriven jamstvom proizvođača. U svezi s detaljima, konzultirajte jamstveni list u prilogu. Nepoštivanje uputa sadržanih u ovom priručniku o korištenju, brizi i održavanju proizvoda će dovesti do nevaženja proizvođačevog jamstva.



ІНСТРУКЦІЯ З ЕКСПЛУАТАЦІЇ ПОВІТРЯНОГО СТАЙЛЕРА

Шановні покупці, ІМЕТЕС щиро дякує Вам за придбання цього пристрою.



УВАГА! Інструкції та попередження щодо безпечного користування

Перед початком експлуатації, будь ласка, уважно прочитайте цю інструкцію, звернувши особливу увагу на попередження щодо безпечного користування. Цю інструкцію разом з відповідним ілюстрованим посібником слід зберігати на протязі всього терміну служби пристрою, щоб мати змогу скористуватися ними в разі необхідності. При передачі пристрою третім особам вся документація повинна бути передана разом з ним.

І ПРИМІТКА: якщо під час ознайомлення зі змістом цієї інструкції виникають непорозуміння або сумніви, перед початком експлуатації пристрою слід зв'язатися з виробником для отримання додаткової інформації та роз'яснень за адресою, що зазначена на останній сторінці посібника.

ЗМІСТ

Попередження щодо правил безпеки	73	Зберігання	76
Умовні позначки	75	Технічне обслуговування та чистка	76
Інструкції загального характеру	75	Переробка та утилізація	76
Корисні поради	75	Технічний сервіс та гарантія	76
Інструкції з використання	75	Ілюстрований посібник	V
Застосування	76	Технічні дані	V

ПОПЕРЕДЖЕННЯ ЩОДО ПРАВИЛ БЕЗПЕКИ

- Після вийняття пристрою з упаковки в першу чергу слід переконатися в його цілісності та відсутності пошкоджень в результаті транспортування. У випадку виникнення сумнівів не користуватися пристроєм та звернутися до уповноваженого центру технічного сервісу.
- Матеріал упаковки - це не іграшка для дітей! Пластиковий мішок тримати поза зоною досяжності дітей, оскільки він може представляти собою ризик удушення!
- Перед тим, як під'єднати пристрій до джерела живлення слід переконатися в тому, що технічні дані щодо напруги, вказані на ідентифікаційній табличці (5), відповідають даним електромережі. Ідентифікаційні технічні дані вказані на самому пристрої (5).
- Цей пристрій слід використовувати виключно за призначенням, для якого він був розроблений, а саме - як повітряний стайлер для домашнього використання. Будь-яке інше використання вважається невідповідним, а отже - потенційно небезпечним.
- При використанні пристрою в ванній кімнаті після

використання слід вийняти вилку з розетки, оскільки безпосередня близькість до води являє собою ризик навіть при вимкненому пристрої.

- Для забезпечення більш високого рівня безпеки для ванної кімнати рекомендується встановити пристрій захисного відключення, що керується диференційним струмом з номінальним значенням не більше, ніж 30 mA (краще 10 mA). Є сенс запитати поради в установника.

УВАГА: не використовувати цей пристрій у безпосередній близькості до ванни, душу, умивальника та інших судин з водою. Ніколи не занурювати пристрій у воду.

- Цей пристрій можуть використовувати діти, старші за 8 років, та особи з обмеженими фізичними, сенсорними та розумовими можливостями, а також особи без будь-якого попереднього досвіду його експлуатації, якщо вони при цьому перебувають під відповідним наглядом або пройшли відповідний інструктаж щодо експлуатації пристрою, що гарантує їх безпеку та розуміння пов'язаних з експлуатацією ризиків. Не дозволяйте дітям бавитися з пристроєм. Операції з чистки та технічного обслуговування повинні здійснювати дорослі або ж діти лише під наглядом дорослих.

⊘ НЕ користуватися пристроєм з мокрими руками та мокрими або босими ногами.

⊘ НЕ тягнути за провід живлення пристрою для вимикання вилки живлення.

⊘ НЕ залишати пристрій під дією підвищеної вологи або атмосферних явищ (дощ, сонце).

- Перед тим, як розпочати операції з чистки та технічного обслуговування пристрою, слід завжди виймати вилку з розетки живлення.
- У разі поломки та неполадок у роботі пристрою його слід вимкнути і не намагатися відремонтувати самостійно. З питань ремонту звертатися виключно до уповноваженого центру технічного сервісу.
- При пошкодженні проводу живлення його слід замінити, звернувшись до уповноваженого центру технічного сервісу, щоб запобігти будь-якому ризику.
- Пристрій слід використовувати виключно для моделювання людського волосся. Не використовувати його для моделювання на тваринах, перуках з натуральних та синтетичних матеріалів.
- ⊘ НЕ бризкати на волосся спреєм при ввімкненому пристрої. Пристрій являє собою потенційну пожежну небезпеку.



Попередження



Заборона загального плану



Пристрій класу II

ІНСТРУКЦІЇ ЗАГАЛЬНОГО ХАРАКТЕРУ

ОПИСАННЯ ПРИСТРОЮ ТА АКСЕСУАРІВ [Мал. Z]

Перевірити зміст упаковки, звіряючи з Малюнком [Z] в розділі ілюстрацій. Всі ілюстрації знаходяться на внутрішніх сторінках обкладинки.

- | | |
|---|---|
| 1. Кнопка для зняття насадок | 8. Кругла термощітка 32mm (type N3301) |
| 2. Перемикач 0-1-2-3 | 9. Кругла термощітка 50mm (type N3301) |
| 3. Корпус | 10. Прямокутна термощітка (type N3301) |
| 4. Всмоктувальний фільтр | 11. Кругла термощітка 20mm (type N3302) |
| 5. Технічні дані | 12. Кругла термощітка 40mm (type N3302) |
| 6. Концентратор (type N3301 е type N3302) | 13. Кнопка холодного повітря |
| 7. Щипці для завивки волосся (type N3301) | |

Технічні характеристики пристрою зазначені на зовнішній поверхні упаковки.

Пристрій слід використовувати виключно з тими насадками та аксесуарами, що надаються до нього.

КОРИСНІ ПОРАДИ

- Досвід, який Ви швидко набудете під час використання повітряного стайлера, допоможе визначити скільки часу Ваш тип волосся повинен знаходитися на фіксації, щоб отримати бажаний ефект.
- Щоразу при використанні пристрою, необхідно переконатися, що волосся чисте та не містить будь-яких слідів лаку, мусу чи гелю.
- Створюючи свою зачіску, завжди починайте з потилиці, потім переходьте на скроні і закінчуйте лобом.
- Під час використання, особливо нагрівання та охолодження, слід ставити стайлер на рівну поверхню, стійку до високої температури.
- Під час створення зачіски, слід звертати увагу на те, щоб не наближати занадто повітряний стайлер до чутливих зон обличчя, до вух, шиї та шкіри.
- Після використання, слід залишити пристрій повністю охолонути, перед тим, як прибрати його на зберігання.

ІНСТРУКЦІЇ З ВИКОРИСТАННЯ

ПІДГОТОВКА ВОЛОССЯ

- Вимити волосся, як завжди, і ретельно розчесати.
- Висушити волосся, розчесати від коренів до кінчиків.

ВИКОРИСТАННЯ

Це - повітряний стайлер, він працює за тим же принципом що і фен: гаряче повітря виходить з головного корпусу і проходить через отвори насадок. Як під час використання, так і під час нагріву та охолодження, слід ставити стайлер на рівні, гладкі поверхні, стійкі до високої температури.

Оберіть потрібну насадку відповідно до зачіски, яку бажаєте реалізувати. Під'єднати повітряний стайлер до мережі живлення.

НАСАДКИ

Концентратор (6): використовуйте цю насадку зразу після миття волосся, щоб видалити надлишкову вологу.

Щипці для завивки волосся (7): використовуйте цю насадку для створення пружних завитків.

- Відділити пальцями тонке пасмо волосся; чим тонші пасма, тим густіші завитки.
- Натиснути на важіль затискача і вставити кінчик пасма між циліндром і самими затискачем.
- Відпустити затискач і накрутити пасмо навколо щипців.
- Увімкнути повітряний стайлер.
- Дочекатися, поки пасмо набуде бажаної укладки, після чого його потрібно зняти з щипців, відпускаючи затискач.
- Поправити отримані завитки руками.

Кругла щітка (8-9-11-12)

Використовуйте цю насадку для створення кудрів та м'яких хвилястих зачісок.

- Відділити пальцями невелике пасмо волосся тієї ж ширини, що і щітка.
- Відділити пасмо і накрутити його навколо щітки, звертаючи увагу на те, щоб не накрутити пасмо навколо щітки більше двох разів.
- Увімкнути повітряний стайлер на максимальну температуру.
- Дочекатися, поки пасмо набуде бажаної форми, після чого зняти пасмо з щітки.

Прямокутна щітка (10)

- Використовуйте цю насадку з метою надання волоссю об'єму та форми і для відновлення зачіски
- Увімкніть фен-щітку
- Використовуйте насадку як звичайну щітку для волосся із щетини.

КОРИСТУВАННЯ

За допомогою кнопки (2) повітряний потік та температура встановлюються на наступні рівні:

0=ВИМКНЕНО

1= Середній потік повітря і середня температура

2= сильний повітряний потік і висока температура

Кнопка холодного повітря (13)

Якщо пристрій оснащений цією кнопкою, її можна використовувати для фіксації зачіски.

- Натиснувши і посунувши цю кнопку вперед під час роботи приладу, гаряче повітря охолоджується і забезпечує краще фіксування вкладеного волосся.
- Натиснувши і посунувши кнопку назад, пристрій знову створює потік гарячого повітря згідно з обраним рівнем.

ЗБЕРІГАННЯ

Якщо повітряний стайлер не використовується, слід від'єднати вилку з розетки живлення і зберігати пристрій у сухому, захищеному від пилу місці. Переконайтеся, що циліндр (5) холодний.



Не намотувати провід навколо пристрою, його слід скласти ретельно, але не перегинати.

ТЕХНІЧНЕ ОБСЛУГОВУВАННЯ ТА ЧИСТКА



УВАГА! Перед будь-якою чисткою, вимкнути пристрій, від'єднати вилку від розетки живлення! Перед тим, як розпочати користування, переконайтеся в тому, що всі зволожені під час чищення частини повністю сухі!

Чищення пристрою та насадок

Почистити прилад та насадки, якщо потрібно, вологою серветкою. Не використовувати для чищення розчинники та інші агресивні та абразивні матеріали. Інакше можна пошкодити поверхню пристрою. Регулярно перевіряти всмоктувальний отвір пристрою і видаляти пил та накопичене волосся. **Примітка:** чим більше пилу у приміщенні, в якому експлуатується пристрій, тим частіше потрібно чистити ковпачок фільтру.

ПЕРЕРОБКА ТА УТИЛІЗАЦІЯ



Відповідно до ст. 26 Постанови Уряду від 14 березня 2014 року № 49 «Про реалізацію Директиви 2002/96/ЄС про відходи від електричного та електронного обладнання (ВЕЕ)» зображення перекресленого сміттевого бака, нанесене на обладнання або на його упаковку, вказує на те, що даний виріб після закінчення терміну його служби слід збирати окремо від інших відходів. Тому споживач повинен здавати обладнання, що відслужило свій термін, в спеціалізовані комунальні центри диференційованого збору електронних та електричних відходів. В якості альтернативи індивідуальному збору допускається передача обладнання, що вийшло з ужитку, торговим організаціям одночасно з придбанням нового обладнання аналогічного типу. Крім того, передбачено можливість безкоштовної здачі обладнання розмірами не більше 25 см без обов'язкового придбання організаціям, які здійснюють торгівлю електронною апаратурою і мають торговельні площі не менше 400 кв. м. Диференційований збір апаратури, що вийшла з ужитку, з її подальшим відправленням на повторне використання та переробку способами, що не завдають шкоди навколишньому середовищу, запобігає можливому негативному впливу на навколишнє середовище і на здоров'я, сприяє повторному використанню і/або реутилізації матеріалів, з яких виготовлена така апаратура.

UK

ТЕХНІЧНИЙ СЕРВІС ТА ГАРАНТІЯ

З питань ремонту та придбання запасних частин слід звертатися до уповноважених центрів технічної підтримки IMETEC, зателефонувавши на Довідковий безкоштовний номер або відвідавши сайт інтернет. Пристрій має гарантію від виробника. За більш детальною інформацією звертатися до гарантійного листа, що надається разом з виробом. Невиконання інструкцій, наведених у цьому посібнику з користування, догляду та технічного обслуговування пристрою призводить до ануляції гарантійних зобов'язань виробника.

IMETEC
www.imetec.com

Tenacta Group S.p.A. Via Piemonte, 5/11 24052 AZZANO S. PAOLO (BG) ITALY
Tel. +39.035.688.111 Fax +39.035.320.149

M1001942
0515 (MMAA)