

HYUNDAI

SM 627



GENUINE PRODUCT OF
HYUNDAI CORPORATION

**NÁVOD K POUŽITÍ / NÁVOD NA POUŽITIE
INSTRUKCJA OBSŁUGI / INSTRUCTION MANUAL
HASZNÁLATI ÚTMUTATÓ / BEDIENUNGSANLEITUNG**

**Sendvičovač 3 v 1 / Sendvičovač 3 v 1
Opiekacz 3 w 1 / Sandwich maker 3 in 1 / Szendvicssüt 3 az 1ben /
Sandwichmaker 3 in 1**

NÁVOD K OBSLUZE

Vážený zákazníku, děkujeme Vám za zakoupení našeho produktu. Před uvedením tohoto přístroje do provozu si velmi pozorně přečtěte návod k obsluze a tento návod spolu s pokladním dokladem a podle možností i s obalem a vnitřním vybavením obalu dobře uschovejte.

BEZPEČNOSTNÍ POKYNY



- Instrukce v návodu považujte za součást spotřebiče a postupte je jakémukoliv dalšímu uživateli spotřebiče.
- Zkontrolujte, zda údaj na typovém štítku odpovídá napětí ve vaší el. zásuvce. Vidlici napájecího přívodu je nutné připojit do správně zapojené a uzemněné zásuvky dle ČSN!
- Tento spotřebič mohou používat děti ve věku 8 let a starší a osoby se sníženými fyzickými, smyslovými či mentálními schopnostmi nebo nedostatkem zkušeností a znalostí, pokud jsou pod dozorem nebo byly poučeny o používání spotřebiče bezpečným způsobem a rozumí případným nebezpečím. Děti si se spotřebičem nesmějí hrát. Čištění a údržbu prováděnou uživatelem nesmějí provádět děti, pokud nejsou starší 8 let a pod dozorem. Děti mladší 8 let se musí držet mimo dosah spotřebiče a jeho přívodu.
- Před výměnou příslušenství nebo přístupných částí, které se při používání pohybují, před montáží a demontáží, před čištěním nebo údržbou, nebo po ukončení práce, spotřebič vypněte a odpojte od el. sítě vytažením vidlice napájecího přívodu z el. zásuvky!
- Jestliže je napájecí přívod tohoto spotřebiče poškozen, musí být nahrazen výrobcem, jeho servisním technikem nebo podobně kvalifikovanou osobou, aby se tak zabránilo vzniku nebezpečné situace.
- Při manipulaci se spotřebičem postupujte tak, aby nedošlo k poranění (např. popálení, opaření).
- Nikdy spotřebič nepoužívejte, pokud má poškozený napájecí přívod nebo vidlici, pokud nepracuje správně, upadl na zem a poškodil se nebo spadl do vody. V takových případech zanechte spotřebič do odborného servisu k prověření jeho bezpečnosti a správné funkce.
- Vždy odpojte spotřebič od napájení, pokud ho necháváte bez dozoru a před montáží, demontáží nebo čištěním.
- **POZOR** – Spotřebič není určen pro činnost prostřednictvím vnějšího časového spínače, dálkového ovládání nebo jakékoli jiné součásti, která spíná spotřebič automaticky, protože existuje nebezpečí vzniku požáru, pokud by byl spotřebič zakryt nebo nesprávně umístěn v okamžiku uvedení spotřebiče do činnosti.
- **UPOZORNĚNÍ** – Některé části tohoto výrobku se mohou stát velmi horkými a způsobit popálení. Zvláštní pozornost musí být věnována přítomnosti dětí a hendikepovaných lidí.
- Je-li spotřebič v činnosti, zabraňte v kontaktu s ním domácím zvířatům, rostlinám a hmyzu.
- Vidlici napájecího přívodu nezasunujte do el. zásuvky a nevytahujte z el. zásuvky mokřima rukama a taháním za napájecí přívod!
- Nepoužívejte spotřebič, pokud je mokrý, pokud máte mokré ruce, nebo na mokřím povrchu!
- Spotřebič nenechávejte v provozu bez dozoru a kontrolujte ho po celou dobu přípravy potravin!

- Výrobek je určen pouze pro použití v domácnostech a pro podobné účely (v obchodech, kancelářích a podobných pracovištích, v hotelích, motelech a jiných obytných prostředích, v podnicích zajišťujících nocleh se snídaní)! Není určen pro komerční použití! Není určen pro používání ve venkovním prostředí.
- Nepoužívejte sendvičovač k vytápění místnosti!
- Nepoužívejte spotřebič venku!
- Sendvičovač nikdy neponořujte do vody (ani částečně)!
- Na spotřebič neodkládejte žádné předměty.
- Při manipulaci se spotřebičem používejte držadlo.
- Spotřebič nepoužívejte k jiným účelům (např. k sušení výrobků z textilu, obuvi atd.) než doporučuje výrobce. Na spotřebič neodkládejte žádné předměty.
- Před přípravou odstraňte z potravin případné obaly (např. papír, PE sáček atd.).
- Není přípustné jakýmkoli způsobem upravovat povrch spotřebiče (např. pomocí samolepicí tapety, fólie, apod.)!
- Sendvičovač používejte pouze v pracovní poloze na místech, kde nehrozí jeho převrnutí a v dostatečné vzdálenosti od hořlavých předmětů (např. záclony, závěsy, dřevo atd.), tepelných zdrojů (např. kamna, sporák atd.) a vlhkých povrchů (např. dřezy, umyvadla atd.).
- Neumísťujte spotřebič na nestabilní, křehké a hořlavé podklady (např. skleněné, papírové plastové, dřevěné-lakované desky a různé tkaniny/ubrusy).
- Nepoužívejte spotřebič v prostředí nasyceném výbušnými nebo hořlavými parami.
- Spotřebič nesmí být používán ve vlhkém nebo mokřém prostředí a v jakémkoliv prostředí s nebezpečím požáru nebo výbuchu (prostory kde jsou skladovány chemikálie, paliva, oleje, plyny, barvy a další hořlavé, případně těkavé, látky).
- Spotřebič je vybaven bezpečnostní tepelnou pojistkou, která jej chrání proti přehřátí.
- Spotřebič nepřenášejte v horkém stavu, při eventuálním překlopení hrozí nebezpečí úrazu popálením.
- Při přípravě je možné samovznícení připravovaných potravin. V případě náhlého vzplanutí odpojte spotřebič od elektrické sítě a oheň uhasťte.
- Před výměnou příslušenství (desek) nechejte spotřebič vychladnout a vždy používejte pouze shodný pár výměnných desek.
- Z hlediska požární bezpečnosti sendvičovač vyhovuje ČSN 06 1008. Ve smyslu této normy se jedná o spotřebič, který lze provozovat na stole nebo podobném povrchu s tím, že ve směru hlavního sálání musí být dodržena bezpečná vzdálenost od povrchu hořlavých hmot min. 500 mm a v ostatních směrech min. 100 mm.
- Napájecí přívod nikdy nepokládejte na horké plochy, ani jej nenechávejte viset přes okraj stolu nebo pracovní desky. Zavaděním nebo zataháním za přívod např. dětmi může dojít k převržení či stažení spotřebiče a následně k vážnému zranění!
- Napájecí přívod nesmí být poškozen ostrými nebo horkými předměty, otevřeným plamenem a nesmí se ponořit do vody.
- Pravidelně kontrolujte stav napájecího přívodu spotřebiče.
- V případě potřeby použití prodlužovacího přívodu je nutné, aby nebyl poškozen a vyhovoval platným normám.
- Spotřebič je přenosný a je vybaven pohyblivým přívodem s vidlicí, jenž zabezpečuje dvoupólové odpojení od el. sítě.
- Spotřebič nikdy nepoužívejte pro žádný jiný účel, než pro který je určen a popsán v tomto návodu!
- **VAROVÁNÍ:** Při nesprávném používání přístroje, které není v souladu s návodem k obsluze, existuje riziko poranění.
- Případné texty v cizím jazyce a obrázky uvedené na obalech, nebo výrobku, jsou přeloženy a vysvětleny na konci této jazykové mutace.
- Výrobce neodpovídá za škody způsobené nesprávným používáním spotřebiče (např. znehodnocení potravin, poranění, popálení, opaření, požár apod.) a není odpovědný za spotřebič v případě nedodržení výše uvedených bezpečnostních upozornění.

POPIS OVLÁDACÍCH PRVKŮ



- P1 Kontrolka dosažení teploty
- P2 Kontrolka provozu
- P3 Výměnné pečící plochy (na sendviče, vafle a grilovací plocha)
- P4 Rukojeť
- P5 Spona
- P6 Tlačítka pro uvolnění pečící plochy

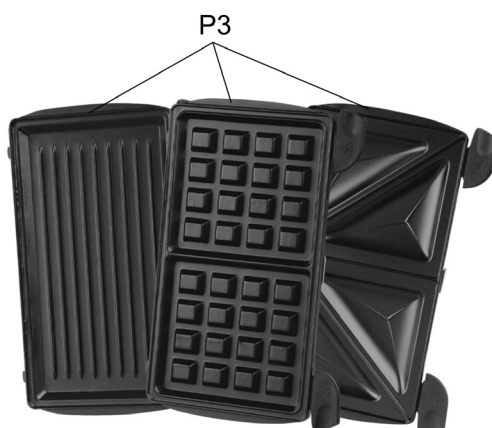
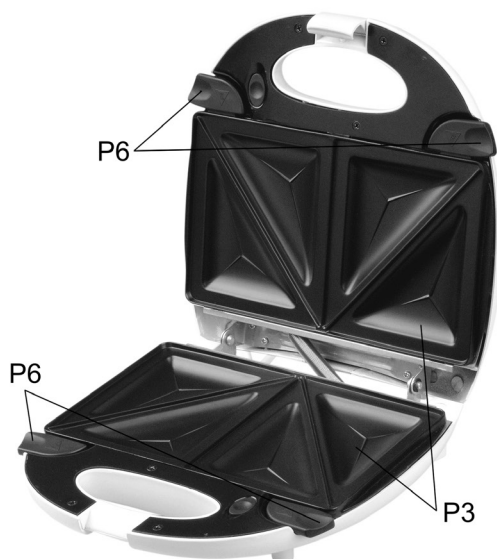

POKYNY K POUŽITÍ

Před prvním použitím

Odstraňte veškerý obalový materiál vyjměte sendvičovač a příslušenství. Ze sendvičovače odstraňte všechny případné adhezní fólie, samolepky nebo papír. Před prvním použitím umyjte části které přijdou do styku s potravinami v horké vodě s přídavkem saponátu, důkladně opláchněte čistou vodou a vytřete do sucha, případně nechte oschnout.

- Pečící plochy jemně potřete malým množstvím másla nebo olejem pro smažení.
- Upečte první dva sendviče dle níže uvedeného postupu a tyto nejzte. (toto učíte s každým druhem pečící plochy)

Výroba sendvičů

- Umístěte sendvičovač na rovný a suchý povrch (např. kuchyňský stůl), ve výšce minimálně 85 cm, mimo dosah dětí. Dle zpracovávaného typu potravin zvolte vhodné pečící plochy
- Připojte zástrčku do elektrické zásuvky. Rozsvítí se červená kontrolka provozu (P2).
- Jakmile se zelená kontrolka dosažení teploty (P1) rozsvítí je sendvičovač připraven k použití.
- Připravte si suroviny pro sendvič. Pro každý sendvič budete potřebovat dva plátky toustového chleba a vhodnou náplň. Můžete použít doporučené recepty.
- Pro získání do zlatova vypečených sendvičů můžete mírně potřít máslem strany chleba, které se dotýkají pečících ploch.
- Položte plátek chleba stranou potřenu máslem na spodní pečící plochu, na něj položte náplň a přikryjte druhým plátkem chleba stranou potřenu máslem nahoru.
- Chcete-li, můžete opékat pouze jeden sendvič. Pro optimální výsledek by náplň neměla být přes okraje plátků chleba.
- Horní pečící plochu opatrně přiklopte na chléb až se sendvičovač těsně uzavře a zajistíte sponou proti otevření (P5).

- **Nezavírejte víko za použití nadměrné síly!**
- Sendvičovač otevřete po přibližně 2 - 3 minutách a zkontrolujte, zda jsou sendviče dostatečně opečené. Doba pečení vyžadovaná pro získání křupavých hnědých sendvičů závisí na typu chleba, náplni a osobní chuti.
- Pro vyjmutí sendvičů použijte nekovové nástroje (např. dřevěnou stěrku).
- Nepoužívejte ostré nebo drsné kuchyňské nástroje.
- Po použití odpojte sendvičovač ze sítě.

Poznámka:

Zelená kontrolka bude během přípravy střídavě svítit/nesvítit, protože termostat automaticky udržuje optimální teplotu. Červená kontrolka svítí po celou dobu přípravy.

Výměna pečicí plochy

- Součástí balení jsou 3 páry výměnných pečicích ploch.
- Před výměnou se ujistěte, zda jsou plotny chladné. V jiném případě hrozí nebezpečí popálení.
- Stiskem tlačítek P6 uvolněte pečicí plochy. Výměnu pečicích ploch provedte nadzvednutím plochy u tlačítek P6 a povytažením dopředu. Při nasazování nejprve nasuňte malé výstupky na zadní straně plochy do otvorů sendvičovače v prostoru u pantů.
- Poté jemně zatlačte na pečicí plochu, až uslyšíte cvaknutí signalizující správné usazení.

DŮLEŽITÁ UPOZORNĚNÍ

- Při prvním použití se může objevit krátké, mírné zakouření, to však není na závadu a důvodem k reklamaci spotřebiče.
- Před vložením potravin nechte pečicí plochy vždy rozehrát na pracovní teplotu.
- Při nahřívání desek nechte víko přiklopené.
- Během přípravy se nedotýkejte pečicích ploch, protože jsou **HORKÉ! Obzvláště dejte pozor na to, aby se pečicích ploch nedotýkaly děti a nesvéprávné osoby!**
- Pro přenášení používejte držadlo P4.
- Nikdy mezi desky a topné těleso nekládejte alobal ani jiný materiál nebo předměty.
- Nikdy nepokládejte chladnou pečicí plochu na horké topné těleso.
- Nenechávejte zapnutý prázdný sendvičovač.
- **Zpracované potraviny na pečicích deskách nikdy nekrájejte!**
- Na vůně / pachy, páru a kouř, vznikající během přípravy potravin, mohou citlivě reagovat domácí zvířata (např. exotičtí ptáci). Z tohoto důvodu doporučujeme přípravu potravin provádět v jiné místnosti.

Veškeré časy přípravy pokrmů doporučené v odborné literatuře (kuchařkách) předpokládají, že potraviny mají teplotu chladničky. Příprava zamraženého masa může trvat podstatně déle.

Následující tipy zpracování považujte za příklady a za inspiraci, jejichž účelem není poskytnout návod, ale ukázat možnosti různého zpracování potravin. Časy příprav (zpracování) potravin jsou pouze přibližné a pohybují se v jednotkách minut (cca 3-5 min). Délku přípravy si můžete upravit dle Vaší chuti, čím déle bude příprava probíhat tím bude potravina (např. sendviče, vafle, maso) vypečenější, křupavější. Častějším obracením potraviny lépe propečete. Před grilováním zeleniny, ryb nebo libového masa, doporučujeme potřít pečicí plochy rostlinným olejem nebo postříkat speciálním sprejem proti napékání potravin. V případě přípravy masa s obsahem tuku či marinovaných potravin není třeba desky takto ošetřovat. Používejte pouze čerstvé potraviny (ne mražené). Z masa odstraňte šlachy a špek. Z ryb odstraňte kosti. Potraviny, které chcete grilovat, nakrájejte na tenké menší plátky. Pokud budete připravovat různé druhy potravin za sebou (např. maso, ryby, ovoce), doporučujeme mezi jednotlivými chody desky očistit od zbytků pomocí dřevěné obracečky nebo stěrky.

- Pro získání lepší chuti a vůně potřete vnější strany sendviče (např. máslem, margarínem, tukem).
- Lžička cukru nasypaná na vnější strany sendviče učiní sendvič křupavějším (vhodné pro sendviče s ovocnou náplní).

- Pro měkké nebo tekuté náplně použijte středně velké plátky chleba (bílého/černého). Při malém množství náplně použijte chléb pro přípravu toustů.

ČIŠTĚNÍ A ÚDRŽBA

Po použití

Před každou údržbou **odpojte spotřebič od elektrické sítě vytažením vidlice napájecího přívodu z el. zásuvky! Spotřebič čistěte až po jeho vyhladnutí!** Čištění provádějte pravidelně po každém použití spotřebiče! Nepoužívejte drsné a agresivní čisticí prostředky (např. **ostré předměty, škrabky, chemická rozpouštědla, ředidla, žíravé prostředky na čištění trub nebo jiná rozpouštědla**)! Pro snadnější čištění můžete vyjmout desky z pláště sendvičovače. Na plášť použijte čisticí prostředky určené dle návodu k použití na plastové povrchy a čištění provádějte otíráním měkkým vlhkým hadříkem. Normální je, že v průběhu času se barva povrchu mění. Tato změna, ale žádným způsobem nemění vlastnosti povrchu a není důvodem k reklamaci spotřebiče!

- Zabraňte vniknutí vody do přístroje.
- Přístroj nikdy neponořujte do vody.
- Přístroj je možné skladovat ve svislé poloze.

Uložení

Před uložením se ujistěte, že jsou výměnné desky chladné. Spotřebič skladujte na bezpečném a suchém místě, mimo dosah dětí a nesvéprávných osob.

UZAVÍRACÍ SPONA A JEJICH VÝMĚNA.

Pokud při používání dojde k ulomení spony můžete ji vyměnit. Součástí balení jsou dvě náhradní. Zlomenou sponu vyjměte z osy použitím pevného nástroje, např. příborovým nožem nebo šroubovákem. Novou sponu stačí pouze nacvaknout na osu na těle sendvičovače.

Údržbu rozsáhlejšího charakteru nebo údržbu, která vyžaduje zásah do vnitřních částí spotřebiče, musí provést odborný servis! Nedodržením pokynů výrobce zaniká právo na opravu!

Informace k reklamaci a opravě výrobků naleznete na stránkách www.hyundai-electronics.cz/servis-eu

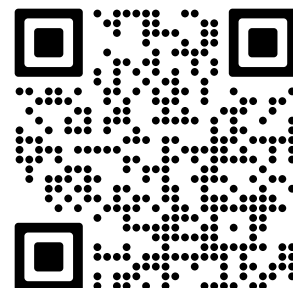

TECHNICKÁ SPECIFIKACE

- Sendvičovač 3 v 1; 2-plátkový
- Trojúhelníkové, grilovací a waffle plotýnky s nepřilnavým povrchem pro snadné čištění
- 2 světelné kontrolky - provozu a teploty
- Ochrana proti přehřátí
- Automatická regulace teploty
- Tepelně izolovaná rukojeť
- 2 náhradní uzavírací spony jsou součástí balení
- Možnost skladování ve svislé poloze
- Napájení: 230 V ~ 50 Hz; Příkon: 700 W
- Rozměry: 24 x 9,5 x 24 cm; Hmotnost (NETTO): 2,7 kg
- Příkon ve vypnutém stavu je 0,00 W

Změna technické specifikace a obsahu případného příslušenství dle modelu výrobku vyhrazena výrobcem. Uvedený obrázek je pouze ilustrační.



VAROVÁNÍ: NEVYSTAVUJTE SPOTŘEBIČ DEŠTI NEBO VLHKOSTI ABYSTE PŘEDEŠLI VZNIKU POŽÁRU NEBO ÚRAZU ELEKTRICKÝM PROUDEM. VŽDY SPOTŘEBIČ VYPNĚTE ZE ZÁSUVKY KDYŽ JEJ NEPOUŽÍVÁTE NEBO PŘED OPRAVOU. V PŘÍSTROJI NEJSOU ŽÁDNÉ ČÁSTI OPRAVITELNÉ SPOTŘEBITELEM. VŽDY SE OBRACEJTE NA KVALIFIKOVANÝ AUTORIZOVANÝ SERVIS. PŘÍSTROJ JE POD NEBEZPEČNÝM NAPĚTÍM .

Informace o ochraně životního prostředí

Udělalí jsme to nejlepší pro snížení množství obalů a zajistili jsme jejich snadné rozdělení na 3 materiály: lepenka, papírová drť a roztažený polyetylén. Tento přístroj obsahuje materiály, které mohou být po demontáži specializovanou společností recyklovány. Dodržujte prosím místní nařízení týkající se nakládání s balicími materiály, vybitými bateriemi a starým zařízením.

Likvidace starého elektrozařízení a použitých baterií a akumulátorů



Tento symbol na výrobku, jeho příslušenství nebo na jeho obalu označuje, že s výrobkem nesmí být nakládáno jako s domácím odpadem. Po ukončení životnosti odevzdejte prosím výrobek nebo baterii (pokud je přiložena) v příslušném místě zpětného odběru, kde bude provedena recyklace tohoto elektrozařízení a baterií. V Evropské unii a v ostatních evropských zemích existují místa zpětného odběru vysloužilého elektrozařízení. Tím, že zajistíte správnou likvidaci výrobku, můžete předejít možným negativním následkům pro životní prostředí a lidské zdraví, které se mohou v opačném případě projevit jako důsledek nesprávné manipulace s tímto výrobkem nebo baterií či akumulátorem. Recyklace materiálů přispívá k ochraně přírodních zdrojů. Z tohoto důvodu prosím nevyhazujte vysloužilé elektrozařízení a baterie / akumulátory do domovního odpadu. Informace o tom, kde je možné vysloužilé elektrozařízení zdarma odložit, získáte u vašeho prodejce, na obecním úřadě. Informace o tom, kde můžete zdarma odevzdat použité baterie nebo akumulátory, získáte také u vašeho prodejce a na obecním úřadě.

UPOZORNĚNÍ A SYMBOLY POUŽITÉ NA SPOTŘEBIČI, OBALECH NEBO V NÁVODU:

HOUSEHOLD USE ONLY. DO NOT IMMERSE IN WATER OR OTHER LIQUIDS.

Pouze pro použití v domácnosti. Neponořovat do vody nebo jiných tekutin.



TO AVOID DANGER OF SUFFOCATION, KEEP THIS PLASTIC BAG AWAY FROM BABIES AND CHILDREN. DO NOT USE THIS BAG IN CRIBS, BEDS, ARRANGES OR PLAYPENS. THIS BAG IS NOT A TOY.



Nebezpečí udušení. Nepoužívejte tento sáček v kolébkách, postýlkách, kočárcích nebo dětských ohrádkách. PE sáček odkládejte mimo dosah dětí. Sáček není na hraní.



UPOZORNĚNÍ



Čtěte návod k obsluze



UPOZORNĚNÍ: HORKÝ POVRCH



Materiál určený pro styk s potravinami

NÁVOD NA OBSLUHU

Vážený zákazník, ďakujeme Vám za zakúpenie nášho produktu. Pred uvedením tohto prístroja do prevádzky, si veľmi pozorne prečítajte návod na obsluhu a tento návod spolu s dokladom o predaji a podľa možnosti aj s obalom a vnútorným vybavením obalu dobre uschovajte.

BEZPEČNOSTNÉ POKYNY

- Inštrukcie v návode považujte za súčasť spotrebiča a odovzdajte ho akémukoľvek ďalšiemu užívateľovi spotrebiča.
- Skontrolujte, či údaj na typovom štítku zodpovedá napätiu vo vašej elektrickej zásuvke. Vidlicu treba pripojiť do správne zapojenej a uzemnenej zásuvky podľa STN.
- Tento spotrebič môžu používať deti vo veku 8 rokov a staršie a osoby so zníženými fyzickými alebo mentálnymi schopnosťami alebo nedostatkom skúseností a znalostí, pokiaľ sú pod dozorom alebo boli poučené o používanie tohto spotrebiča bezpečným spôsobom a rozumie prípadným nebezpečenstvom. Deti si so spotrebičom nesmú hrať. Čistenie a údržbu vykonávanú užívateľom nesmú vykonávať deti bez dozoru. Deti mladšie ako 8 rokov sa musia držať mimo dosah spotrebiča a jeho prívodu.
- Spotrebič v žiadnom prípade nepoužívajte, ak ma poškodený napájací prívod alebo vidlicu, ak nepracuje správne alebo spadol na zem a poškodil sa alebo spadol do vody. V takýchto prípadoch spotrebič odneste do špecializovaného servisu, aby preverili jeho bezpečnosť a správnu funkciu.
- Ak je napájací prívod tohto spotrebiča poškodený, musí byť prívod nahradený výrobcom, jeho servisným technikom alebo podobne kvalifikovanou osobou, aby sa tak zabránilo vzniku nebezpečnej situácie.
- Pred výmenou príslušenstva alebo prístupných častí, ktoré sa pri používaní pohybujú, pred montážou a demontážou, pred čistením alebo údržbou a po skončení práce spotrebič vypnite a odpojte od el. siete vytiahnutím vidlice napájacieho prívodu z elektrickej zásuvky!
- Pri manipulácii so spotrebičom postupujte tak, aby ste sa neporanili (napr. nepopálili alebo neoparili).
- **POZOR** – Nepoužívajte tento spotrebič v spojení s tepelne citlivým radiacím zariadením, programátorom, časovačom alebo akýmkoľvek iným zariadením, ktoré zapína spotrebič automaticky, pretože v prípade, že by bol spotrebič zakrytý alebo premiestnený, hrozí nebezpečenstvo požiaru.
- Vždy odpojte spotrebič od napájania, ak ho nechávate bez dozoru a pred montážou, demontážou alebo čistením.
- **UPOZORNENIE** – Niektoré časti tohto výrobku sa môžu stať veľmi horúcimi a spôsobiť popálenie. Zvláštna pozornosť musí byť venovaná pri prítomnosti detí a hendikepovaných ľudí. Ak je spotrebič v činnosti, zabráňte v kontakte s ním domácim zvieratám, rastlinám a hmyzu.
- Vidlicu napájacieho prívodu nezasúvajte do elektrickej zásuvky a nevyťahujte ju z nej mokrymi rukami a ťahaním za napájací prívod!
- Nepoužívajte gril, ak je mokrý, ak máte mokré ruky, alebo na mokrom povrchu!
- Nepoužívajte spotrebič v prostredí nasýtenom výbušnými alebo horľavými parami.

- Spotrebič nesmie byť používaný vo vlhkom alebo mokrom prostredí a v akomkoľvek prostredí s nebezpečenstvom požiaru alebo výbuchu (priestory kde sú skladované chemikálie, palivá, oleje, plyny, farby a ďalšie horľavé, prípadne prchavé, látky).
- Výrobok je určený len pre použitie v domácnostiach a pre podobné účely (v obchodoch, kanceláriách a podobných pracoviskách, v hoteloch, moteloch a iných obytných prostrediach, v podnikoch zaisťujúcich nocľah s raňajkami)! Nie je určený pre komerčné použitie! Nie je určený pre používanie vo vonkajšom prostredí.
- Spotrebič nenechávajte v činnosti bez dozoru a kontrolujte ho počas celej doby prípravy pokrmu!
- Nepoužívajte spotrebič vonku!
- Na spotrebič neodkladajte žiadne predmety.
- Spotrebič nepoužívajte na iné účely (napr. na sušenie textilu alebo obuvi), ako uvádza výrobca.
- Nepokladajte spotrebič na nestabilné, krehké a horľavé podklady (napr. sklenené, papierové, plastové, lakované dosky a rôzne tkaniny/obrusy).
- Nie je prípustné akýmkoľvek spôsobom upravovať povrch spotrebiča (napr. pomocou samolepiacej tapety, fólie, a pod.)!
- Pred prípravou odstráňte z potravín prípadné obaly (napr. papier, PE-vrečko).
- Sendvičovač nepoužívajte na vyhrievanie miestnosti!
- Pri manipulácii so spotrebičom používajte držadlo.
- Sendvičovač nikdy neponárajte (ani čiastočne) do vody!
- Sendvičovač používajte výhradne v pracovnej polohe na miestach, kde nehrozí jeho prevrhnutie a v dostatočnej vzdialenosti od horľavých predmetov (napr. záclon, závesov či dreva), tepelných zdrojov (napr. kachlí, sporáka, variča) alebo vlhkých povrchov (ako sú výlevky, umývadlá).
- Výrobok má bezpečnostnú poistku, ktorá ho chráni pred prehriatím.
- Pripravované potraviny sa môžu samy vznietiť. V prípade náhleho vzplanutia pokrmu odpojte spotrebič od elektrickej siete a oheň uhasťte.
- Spotrebič neprenášajte v horúcom stave, pri eventuálnom preklopení hrozí nebezpečenstvo úrazu popálením.
- Spotrebič je prenosný a má pohyblivý prívod s vidlicou, ktorá zabezpečuje dvojpólové odpojenie od elektrickej siete.
- Z hľadiska požiarnej bezpečnosti môže sendvičovač pracovať na stole alebo povrchoch podobných stolu pod podmienkou, že v smere hlavného sálania tepla musí byť dodržaná bezpečná vzdialenosť od horľavých predmetov min. 500 mm, v ostatných smeroch min. 100 mm.
- Pred výmenou príslušenstva (platní) nechajte spotrebič vychladnúť. Vždy používajte len zhodný pár výmenných platní.
- Napájací prívod nesmie byť poškodený ostrými alebo horúcimi predmetmi, otvoreným plameňom a nesmie byť ponáraný do vody.
- Napájací prívod nikdy nekladte na horúce plochy, ani ho nenechávajte visieť cez okraj stola alebo pracovnej dosky. Zavadením alebo zaľahaním za prívod napr. deťmi môže dôjsť k prevrhnutiu či stiahnutiu spotrebiča a následne k vážnemu zraneniu!
- Pravidelne kontrolujte stav napájacieho prívodu spotrebiča.
- V prípade potreby použitia predlžovacieho prívodu je nutné, aby nebol poškodený a vyhovoval platným normám.
- Spotrebič nikdy nepoužívajte na žiadny iný účel, než na ktorý je určený a opísaný v tomto návode!
- **VAROVANIE:** Pri nesprávnom používaní prístroja, ktoré nie je v súlade s návodom na obsluhu, existuje riziko poranenia.
- Prípadné texty v cudzom jazyku a obrázky uvedené na obaloch, alebo výrobku, sú preložené a vysvetlené na konci tejto jazykovej mutácie.
- Výrobca nezodpovedá za škody spôsobené nesprávnym používaním spotrebiča (napr. znehodnotenie potravín, poranenie, popálenie, oparenie alebo požiar) a nie je povinný poskytnúť opravu na spotrebič v prípade nedodržania zhora uvedených bezpečnostných upozornení.

POPIS OVLÁDACÍCH PRVKOV



- P1 Kontrolka dosiahnutia teploty
- P2 Kontrolka prevádzky
- P3 Výmenné plochy na pečenie (na sendviče, waffle a grilovacia plocha)
- P4 Rukoväť
- P5 Spona
- P6 Tlačidlá pre uvoľnenie plochy na pečenie

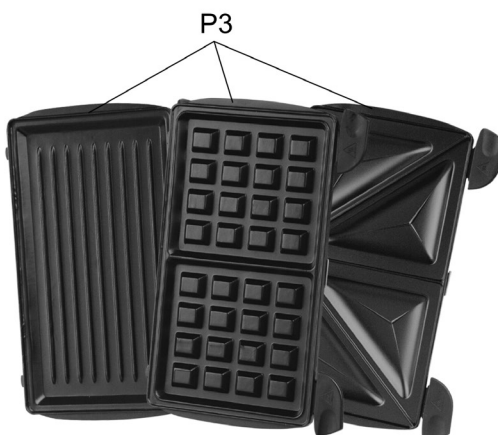

POKYNY NA POUŽITIE

Skôr než začnete

Odstráňte všetok obalový materiál a vyberte sendvičovač. Zo spotrebiča odstráňte všetky prípadné príľnavé fólie, nálepky alebo papier. Pred prvým uvedením do činnosti očistite všetky časti spotrebiča, ktoré sa dostanú do styku s potravinami, mäkkou vlhkou handričkou

- Pečící plochy jemne potrite malým množstvom másla alebo olejom pro smažení.
- Upečte prvé dva sendviče podľa nižšie uvedeného postupu, ale nejezte ich. (toto urobte s každým druhom plochy na pečenie).

Výroba sendvičov

- Sendvičovač umiestnite na vhodný rovný a suchý povrch (napríklad kuchynský stôl), s minimálnou výškou 85 cm, mimo dosahu detí. Podľa typu spracúvaných potravín zvolte vhodnú platňu
- Pripojte zástrčku do elektrickej zásuvky. Rozsvieti sa červená kontrolka P2 (zapnuté).
- Hneď ako sa zelená kontrolka P1 rozsvieti, je sendvičovač pripravený na použitie.
- Pripravte si suroviny pre sendvič. Pre každý sendvič budete potrebovať dva plátky chleba a vhodnú náplň. Môžete použiť odporúčané recepty.
- Pre získanie dozlatista vypečených sendvičov môžete mierne potrieť maslom strany chleba, ktoré sa dotýkajú pečiacich plôch.
- Položte plátok chleba stranou potretou maslom na spodnú pečiacu plochu, naň položte náplň a prikryte druhým plátkom chleba stranou potretou maslom hore.
- Ak chcete, môžete opekať iba jeden sendvič. Pre optimálny výsledok by náplň nemala byť cez okraje plátok chleba.
- Hornú pečiacu plochu opatrne priklopte na chlieb až sa sendvičovač tesne uzatvorí a zaistíte sponou proti otvoreniu (P5).

- Veko nezatvárajte príliš veľkým tlakom!
- Sendvičovač otvorte po približne 2 - 3 minútach a skontrolujte, či sú sendviče dostatočne opečené. Trvanie pečenia vyžadované pre získanie chrumkavých hnedých sendvičov závisí na type chleba, náplni a osobnej chuti.
- Na vybratie sendvičov používajte nekovové nástroje (napr. drevenú stierku).
- Nepoužívajte ostré alebo drsné kuchynské nástroje.
- Po použití odpojte sendvičovač zo siete.

Poznámka:

Zelená kontrolka bude počas prípravy striedavo svietiť/nesvietiť, pretože termostat automaticky udržiava optimálnu teplotu. Červená kontrolka svieti po celý čas prípravy.

Výmena plochy na pečenie

Súčasťou balenia sú 3 páry výmenných plôch na pečenie. Pred výmenou sa uistite, či sú platne chladné. V inom prípade hrozí nebezpečenstvo popálenia. Stlačením tlačidiel P6 uvoľníte plochy na pečenie. Plochy na pečenie meňte nadvihnutím plochy pri tlačidlách P6 a povytiahnutím dopredu. Pri nasadzovaní najprv nasuňte malé výstupky na zadnej strane plochy do otvorov sendvičovača v priestore pri pántoch. Potom jemne zatlačte na plochu na pečenie, až bude počuť cvaknutie signalizujúce správne usadenie.

POZOR

- Pri prvom použití sa môže objaviť krátke, mierne zadymenie, to však nie je porucha.
- Pred vložením potravín nechajte platne B vždy rozohriať na pracovnú teplotu.
- Pri nahrievaní platní nechajte veko priklopené.
- Nedotýkajte sa platní, sú **HORÚCE! Najmä dbajte na to, aby sa platní nedotkli deti a nesvojprávne osoby!**
- Pri manipulácii so spotrebičom používajte držadlá P4.
- Nikdy medzi dosky a výhrevné teleso nekladajte alobal ani čokoľvek iného.
- Nikdy nekladte chladnú dosku na horúce výhrevné teleso.
- Nenechávajte zapnutý prázdny sendvičovač!
- **Spracované potraviny nikdy nekrájajte na platniach!**
- Na vône/pachy, paru a dym, vznikajúci počas prípravy potravín, môžu citlivo reagovať domáce zvieratá (napr. exotické vtáky). Z tohto dôvodu odporúčame potraviny pripravovať v inej miestnosti.

Všetky časy prípravy pokrmov odporúčané v odbornej literatúre (kuchárkach) predpokladajú, že mäso má teplotu chladničky. Príprava zmrazeného mäsa môže trvať podstatne dlhšie.

Nasledujúce príklady spracovania považujte za inšpiráciu. Čas prípravy potravín sa pohybuje v minútach (asi 3—5 minút). Dĺžku prípravy si môžete upraviť podľa vlastnej chuti a čím bude dlhšia, tým chrumkavejšia a upečenejšia bude potravina. Častejším obracianím sa potraviny lepšie prepečú. Pred grilovaním zeleniny, rýb alebo chudého mäsa odporúčame potrieť dosku rastlinným olejom alebo ho nastriekať špeciálnym sprejom proti pripekaniu potravín. Ak pripravujete mastnejšie alebo marinované mäso, platňu takto netreba pripravovať. Používajte iba čerstvé potraviny (nie zmrazené). Z mäsa odstráňte šľachy a tuk. Z rýb odstráňte kosti. Potraviny, ktoré chcete grilovať, nakrájajte na tenké menšie plátky. Pokiaľ budete pripravovať rôzne druhy potravín po sebe (napríklad mäso, ryby, ovocie), odporúčame medzi jednotlivými chodmi dosku očistiť od zvyškov pomocou drevenej obracačky alebo stierky.

- Aby ste dosiahli lepšiu chuť a vôňu, potrite vonkajšie strany sendvičov napríklad maslom, margarínom alebo tukom.
- Lyžička cukru nasypaná na vonkajšiu stranu sendviča ho spraví chrumkavým (typ vhodný pre sendviče s ovocnou náplňou).
- Na mäkké alebo tekuté náplne používajte stredne veľké plátky (bieleho/čierneho) chleba. Pri malom množstve náplne použite toastový chlieb.

ČISTENIE A ÚDRŽBA

Po použití

Pred každou údržbou **odpojte spotrebič od elektrickej siete vytiahnutím vidlice napájacieho prívodu z elektrickej zásuvky! Sendvičovač čistite až po jeho vychladnutí!** Čistite ho po každom použití! Nepoužívajte drsné a agresívne čistiace prostriedky (napr. **ostré predmety, škrabky, žieraviny určené na čistenie rúr alebo iné rozpúšťadlá**)! Platne sa budú jednoduchšie čistiť, keď ich vyberiete z pláštia sendvičovača. Na plášť sendvičovača používajte čistiace prostriedky určené na údržbu plastov. Spotrebič čistite mäkkou vlhkou handričkou. Počas prevádzky sa môže objaviť zhnednutie, čo je však bezvýznamné, z funkčného a hygienického hľadiska, nie je to ani dôvod na reklamáciu spotrebiča.

- Zabráňte vniknutiu vody do prístroja.
- Prístroj nikdy neponárajte do vody.
- Prístroj je možné skladovať vo zvislej polohe.

Uloženie

Pred uložením sa uistite, že dosky su chladné. Spotrebič skladujte riadne očistený na suchom, bezprašnom mieste mimo dosahu detí a nesvojprávnych osôb.

UZATVÁRACIA SPONA A ICH VÝMENA.

Ak pri používaní dôjde k zlomeniu spony môžete ju vymeniť. Súčasťou balenia sú dve náhradné. Zlomenú sponu vyberte z osi použitím pevného nástroja, napr. príborovým nožom alebo skrutkovačom. Novú sponu stačí len nacvaknúť na os na tele sendvičovača.

Údržbu rozsiahlejšieho charakteru alebo údržbu, ktorá vyžaduje zásah do vnútorných častí spotrebiča, musí vykonať iba špecializovaný servis! Nedodržaním pokynov výrobcu zaniká právo na opravu!

Informácie k reklamácií a oprave výrobkov nájdete na stránkach www.hyundai-electronics.cz/servis-eu

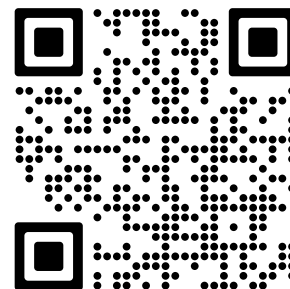

TECHNICKÁ ŠPECIFIKÁCIE

- Sendvičovač 3 v 1
- 2-plátkový
- Trouhoľníkové, grilovacie a waffle platničky s protiprilnavým povrchom pre jednoduché čistenie
- 2 svetelné kontrolky - prevádzky a teploty
- Ochrana proti prehriatu
- Automatický regulátor teploty, tepelne izolovaná rukoväť
- 2 náhradné uzatváracie spony sú súčasťou balenia
- Možnosť zvislého uloženia
- Napätie: 230 V ~ 50 Hz
- Príkion: 700 W
- Rozmery: 24 x 9,5 x 24 cm
- Hmotnosť (NETTO): 2,7 kg
- Príkion vo vypnutom stave je 0,00 W

Zmena technickej špecifikácie a obsahu prípadného príslušenstvo podľa modelu výrobku je vyhradená výrobcom. Uvedený obrázok je len ilustračný.



VAROVANIE: NEVYSTAVUJTE SPOTREBIČ DAŽĎU ALEBO VLHKOSTI, ABY STE PREDÍŠLI VZNIKU POŽIARU ALEBO ÚRAZU ELEKTRICKÝM PRÚDOM. PRED OPRAVOU ALEBO VŽDY, KEĎ SPOTREBIČ NEPOUŽÍVATE, VYPNITE HO ZO ZÁSUVKY V PRÍSTROJI NIESÚ ŽIADNE ČASTI OPRAVITEĽNÉ SPOTREBITEĽOM. VŽDY SA OBRACAJTE NA KVALIFIKOVANÝ AUTORIZOVANÝ SERVIS. SPOTREBIČ JE POD NEBEZPEČNÝM NAPÄTÍM.

Informácie o ochrane životného prostredia

Urobili sme to najlepšie pre zníženie množstva obalov a zaistili sme ich jednoduché rozdelenie na 3 materiály: lepenka, papierová drť a rozťahnutý polyetylén. Tento prístroj obsahuje materiály, ktoré môžu byť po demontáži špecializovanou spoločnosťou recyklované. Dodržujte prosím miestne nariadenia týkajúce sa nakladania s baliacimi materiálmi, vybitými batériami a starým zariadením.

Likvidácia starého elektrozariadenia a použitých batérií a akumulátorov



Tento symbol na výrobku, jeho príslušenstve alebo na jeho obale označuje, že s výrobkom nesmie byť nakladané ako s domácim odpadom. Po skončení životnosti odovzdajte prosím výrobok alebo batériu (ak je priložená) v príslušnom mieste spätného odberu, kde bude vykonaná recyklácia tohto elektrozariadenia a batérií. V Európskej únii a v ostatných európskych krajinách existujú miesta spätného odberu odsúhlaseného elektrozariadenia. Tým, že zaistíte správnu likvidáciu výrobku, môžete predísť možným negatívnym následkom pre životné

prostredie a ľudské zdravie, ktoré sa môže v opačnom prípade prejaviť ako dôsledok nesprávnej manipulácie s týmto výrobkom alebo batériou, alebo akumulátorom. Recyklácia materiálov prispieva k ochrane prírodných zdrojov. Z tohto dôvodu prosím nevyhadzujte odsúhlasené elektrozariadenie a batérie / akumulátory do domového odpadu. Informácie o tom, kde je možné odsúhlasené elektrozariadenie zadarmo odložiť, získate u vášho predajcu a na obecnom úrade. Informácie o tom, kde môžete bezplatne odovzdať použité batérie alebo akumulátory, získate aj u vášho predajcu, na obecnom úrade.

UPOZORNENIA A SYMBOLY POUŽITÉ NA SPOTREBIČI, OBALOCH ALEBO V NÁVODE:

HOUSEHOLD USE ONLY. DO NOT IMMERSE IN WATER OR OTHER LIQUIDS.

Len na použitie v domácnosti. Neponárať do vody alebo iných tekutín.



TO AVOID DANGER OF SUFFOCATION, KEEP THIS PLASTIC BAG AWAY FROM BABIES AND CHILDREN. DO NOT USE THIS BAG IN CRIBS, BEDS, ARRANGES OR PLAYPENS. THIS BAG IS NOT A TOY.



Nebezpečenstvo udusenía. Nepoužívajte toto vrecúško v kolískach, postielkach, kočíkoch alebo detských ohrádkach. PE vrecko odkladajte mimo dosahu detí. Vrecko nie je na hranie.



UPOZORNENIE



Čítajte návod na obsluhu



UPOZORNENIE: HORÚCI POVRCH



Materiál určený pre styk s potravinami

INSTRUKCJA OBSŁUGI

Szanowny kliencie, dziękujemy Ci za zakup naszego produktu. Przed wprowadzeniem tego urządzenia do eksploatacji bardzo uważnie przeczytaj Instrukcję obsługi i wraz z paragonem fiskalnym (asygnatą) i według możliwości także z opakowaniem i wewnętrzną zawartością opakowania dobrze schowaj.

PRZEPISY BEZPIECZEŃSTWA



- Sprawdź, czy dane dotyczące napięcia podane na tabliczce odpowiadają napięciu w Twoim gniazdku elektrycznym. Wtyczkę przewodu zasilania należy podłączyć do prawidłowo uziemionego gniazda według!
- Z urządzenia mogą korzystać dzieci powyżej 8 roku życia, oraz osoby z ograniczonymi zdolnościami fizycznymi, sensorycznymi lub umysłowymi, a także nieposiadające wiedzy lub doświadczenia w użytkowaniu tego typu urządzeń pod warunkiem, że będą one nadzorowane lub zostaną poinstruowane na temat bezpiecznego korzystania z tego urządzenia oraz zagrożeń wiążących się z jego używaniem. Bawienie się urządzeniem jest zabronione dzieciom. Czyszczenie i konserwacja bez nadzoru dorosłych jest dzieciom zabroniona.
- Przed wymianą wyposażenia lub dostępnych części, które ruszają się podczas pracy, przed montażem i demontażem, przed czyszczeniem lub konserwacją należy wyłączyć urządzenie i odłączyć je od sieci elektrycznej poprzez wyciągnięcie wtyczki przewodu zasilającego z gniazdko elektrycznego!
- Nie należy pozostawiać bez nadzoru żelazka podłączonego do sieci elektrycznej!
- Jeżeli kabel zasilający urządzenia jest uszkodzony, musi być wymieniony przez producenta, przez technika serwisowego lub osobę kwalifikowaną, aby nie dopuścić tak do powstania niebezpiecznej sytuacji.
- Nigdy nie używaj urządzenia, jeśli jest uszkodzony przewód, wtyczka lub urządzenie nie działa prawidłowo, upadło na ziemię i posiada widoczne oznaki uszkodzenia, posiada widoczne oznaki uszkodzenia lub jest nieszczelne. W takich przypadkach, zanieś urządzenie do autoryzowanego serwisu celem sprawdzenia funkcji bezpieczeństwa i prawidłowego działania.
- W czasie dotykania i trzymania urządzenia należy być ostrożnym z powodu możliwości uszkodzenia ciała takich jak oparzenia.
- Zawsze należy odłączyć urządzenie od zasilania, jeśli jest pozostawione bez opieki, przed montażem, demontażem lub czyszczeniem.
- **UWAGI** – Nie używaj urządzenia wraz z programem, włącznikiem czasowym lub jakąkolwiek inną częścią, która włącza urządzenie automatycznie, ponieważ istnieje niebezpieczeństwo wybuchu pożaru w przypadku zakrycia urządzenia lub jego nieprawidłowego umieszczenia.
- **UWAGA** – Niektóre części tego produktu mogą być bardzo gorące i spowodować oparzenia. Szczególną uwagę należy zwrócić na obecność dzieci i osób niepełnosprawnych.
- Podczas pracy urządzenia należy zapobiegać, aby zwierzęta i owady nie miały dostępu do urządzenia.

- Produkt przeznaczony jest do stosowania w gospodarstwach domowych i podobnych miejscach (sklepy, biura i podobne miejsca pracy, hotele, motele i inne środowiska mieszkalne, w firmach świadczących usługi noclegowe ze śniadaniem)! Nie jest przeznaczone do użytku komercyjnego!
- Nie pozostawiać działającego urządzenia bez nadzoru, przed każdą dłuższą nieobecnością należy wyłączyć urządzenie lub odłączyć je od zasilania (chwytnąjąc za wtyczkę a nie za przewód).
- Tartozékok (lemezek) cseréje előtt hagyja kihűlni a készüléket.
- Podczas czyszczenia lub przestawiania urządzenia należy je wyłączyć. Zawsze trzeba wyjąć wtyczkę z gniazdka (chwytnąjąc za wtyczkę a nie za przewód).
- Nie wkładać wtyczki do gniazda zasilającego ani nie wyjmować jej z niego wilgotnymi rękami. Nie ciągnąć za przewód zasilający.
- Nie zanurzać w wodzie urządzenia ani tac grzejnych (nawet gdy są odłączone). Nie obsługiwać urządzenia wilgotnymi rękami. Jeśli urządzenie jest wilgotne lub mokre należy natychmiast odłączyć je od źródła zasilania.
- Nie używać urządzenia do ogrzewania pomieszczeń!
- Aby ochronić dzieci przed niebezpieczeństwem ze strony urządzeń elektrycznych, należy upewnić się, że przewód nie zwisa w dół a samo urządzenie znajduje się poza ich zasięgiem.
- Nie ustawiać urządzenia na powierzchniach niestabilnych, kruchych czy łatwopalnych (takich jak szkło, papier, plastik, lakierowane drewno czy różnorodne tkaniny w tym obrusy).
- Nie wolno w żaden sposób modyfikować powierzchni urządzenia (np. **za pomocą samoprzylepnej tapety, folii itp.**)!
- Używać urządzenia wyłącznie w miejscach, w których nie ma możliwości przewrócenia go oraz w odpowiedniej odległości od przedmiotów mogących się zapalić (np. firanki, zasłony, drewno), źródeł ciepła (grzejniki, piecyki etc.) i wilgotnych powierzchni (takich jak zlew, umywalka etc.)
- Przed rozpoczęciem czyszczenia lub przed odłożeniem do przechowywania należy pozostawić je do całkowitego ostygnięcia.
- Nigdy nie rozkładać urządzenia na części; nieprawidłowe ponowne złożenie grozi ryzykiem porażenia elektrycznego, w czasie użytkowania. Prace naprawcze mogą być przeprowadzane tylko przez autoryzowany serwis.
- W czasie opiekania żywności może pojawić się spontaniczny zapłon. Należy wtedy odłączyć urządzenie od źródła zasilania i zgasić ogień.
- Urządzenie jest wyposażone w bezpiecznik chroniący przed przegrzaniem.
- W czasie dotykania i trzymania urządzenia należy być ostrożnym z powodu możliwości uszkodzenia ciała takich jak oparzenia.
- Po zakończeniu pracy zawsze odłączać urządzenie od źródła zasilania.
- Korzystać z urządzenia wyłącznie zgodnie z przeznaczeniem.
- Nie dotykać metalowych części urządzenia – bardzo się nagzewają.
- Po każdym użytkowaniu dokładnie wyczyścić urządzenie.
- Nie użytkować urządzenia w pozycji pionowej; można je w tym stanie tylko przechowywać.
- Urządzenie spełnia normę EN 60 335–2–6. Zgodnie z nią można go używać na stołach lub podobnych powierzchniach, z zachowaniem bezpiecznej odległości od obiektów palnych, przynajmniej 50 cm od głównego miejsca promieniowania cieplnego i po 10 cm w innych kierunkach.
- Przed zmianą akcesoriów (płytek) pozostaw urządzenie do ostygnięcia i zawsze używaj jednakowej pary płytek wymiennych.
- Jeśli konieczne jest wykorzystanie kabla przedłużającego, jest konieczne, żeby nie był uszkodzony i spełniał obowiązujące normy.
- Nie używać przedmiotów metalowych i ostrych, mogą one bowiem zniszczyć nieprzywierającą powłokę płyt grzewczych.
- Używać wyłącznie nieuszkodzonych i odpowiednich jeśli idzie o parametry przedłużaczy.
- Urządzenie nie jest przeznaczone do pracy z zewnętrznym zegarem lub oddzielnym układem sterowania zdalnego.
- Wszystkie teksty w innych językach, a także obrazki na opakowaniu lub produkcie są przetłumaczone i wyjaśnione na końcu odpowiedniej mutacji językowej.

SCHEMAT URZĄDZENIA



- P1 Wskaźnik temperatury (zielony)
- P2 Wskaźnik zasilania (czerwony)
- P3 Wymienne płyty grzewcze (do przygotowywania tostów, gofrów i do grillowania)
- P4 Uchwyt
- P5 Zatrzask
- P6 Przyciski zwalniające płyty grzewcze

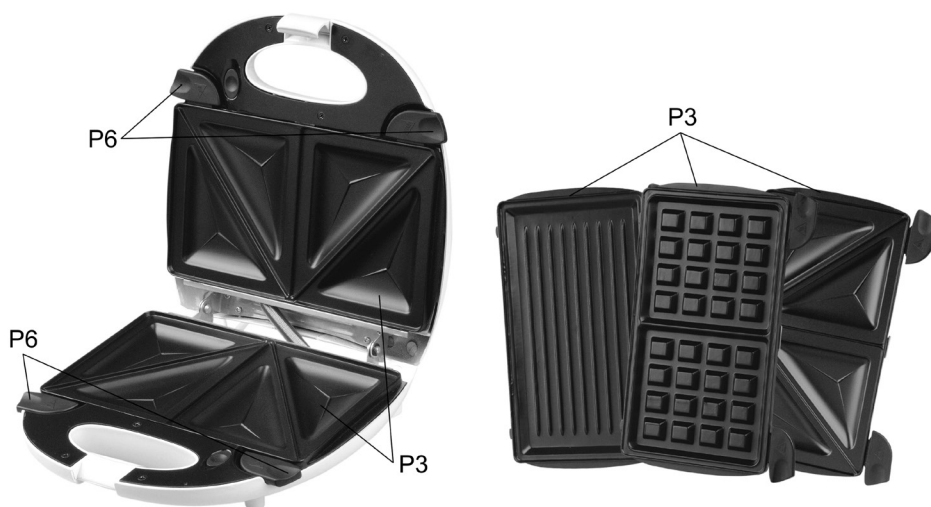

INSTRUKCJA UŻYTKOWANIA

Przed rozpoczęciem użytkowania:

Zdjąć wszystkie materiały zabezpieczające i wyjąć urządzenie z opakowania. Zdjąć wszystkie folie, naklejki czy papierowe elementy, które mogłyby przykleić się w trakcie użytkowania. Przed pierwszym użyciem wyczyścić miękką wilgotną ściereczką wszystkie części, które będą miały kontakt z żywnością.

- Natłuścić płyty grzewcze olejem, margaryną, masłem lub innym tłuszczem spożywczym.
- Przyrządzić 1 lub 2 partie tostów – nie należy ich jeść (powyższe kroki trzeba wykonać przy każdym komplecie płyt)

Korzystanie z urządzenia

- Umieścić opiekacz na płaskiej suchej powierzchni (takiej jak na przykład blat kuchenny), na wysokości przynajmniej 85 cm, poza zasięgiem dzieci. Wybrać żądany komplet płyt i zamontować go.
- Włożyć wtyczkę do odpowiedniego gniazda sieciowego. Zaświeci się lampka wskaźnika P2.
- Oczekując na rozgrzanie urządzenia, przygotować kanapki.
- Po 4-6 minutach urządzenie będzie gotowe do opiekania, co zasygnalizuje lampka wskaźnika P1, zapalając się.
- Aby uzyskać złotobrazowe tosty umieścić je na płytach stroną posmarowaną masłem.
- Otworzyć opiekacz i włożyć do niego kanapki, zachowując ostrożność w pobliżu gorących powierzchni.
- **Nie zamykać pokrywy używając nadmiernej siły, robić to delikatnie.**

- Zamknąć ostrożnie i pomału obie części opiekacza. Uwaga – jeśli na pokrywę zostanie wywarta zbyt duża siła, może poluzować się lub wyłamać zatrzask.
- W trakcie opiekania urządzenie powinno być zamknięte.
- Czas opiekania zależy od rodzaju użytego pieczywa i od osobistych upodobań.
- Po zakończeniu opiekania otworzyć opiekacz i wyjąć kanapki za pomocą narzędzia z drewna lub tworzywa odpornego na temperaturę. Nigdy nie używać narzędzi metalowych lub bardzo ostrych – mogą uszkodzić powierzchnię nieprzywierającą.
- Po zakończeniu użytkowania wyjąć wtyczkę z gniazda zasilającego.

Uwaga:

Zielona kontrolka włącza się i wyłącza naprzemiennie podczas przygotowywania, ponieważ termostat automatycznie utrzymuje optymalną temperaturę. Czerwona kontrolka świeci cały czas podczas przygotowania.

Wymiana płyty grzewczej

- Urządzenie jest wyposażone w 3 pary wymiennych płyt grzewczych.
- Przed wymianą płyt należy sprawdzić czy są zimne, aby uniknąć poważnych oparzeń.
- Naciskając przycisk (P6) zwolnić płytę grzewczą. Unieść płytę nad miejscem, w którym znajduje się przycisk P6 i pociągnąć do przodu. Aby założyć płytę należy najpierw umieścić małe wypustki z jej tylnej strony w odpowiadających im otworom znajdującym się niedaleko zawiasów.
- Lekko nacisnąć płytę, by osadzić ją na miejscu. O prawidłowym założeniu świadczy odgłos "kliknięcia".

WAŻNE WSKAZÓWKI

- Podczas pierwszego użytkowania może pojawić się na krótko niewielki dym. Taka sytuacja nie świadczy o uszkodzeniu urządzenia i nie stanowi podstawy do reklamacji.
- Przed włożeniem produktów należy zawsze pozwolić płytom na rozgrzanie się.
- Podczas nagrzewania pokrywa powinna być zamknięta.
- Nie dotykać bezpośrednio płyt grzewczych, ponieważ są bardzo gorące! Należy zachować szczególną ostrożność i nie dopuszczać by płyt dotykały dzieci lub osoby o ograniczonych zdolnościach poznawczych.
- Aby przenosić urządzenie należy używać uchwytu (P4)
- Nigdy nie umieszczać folii aluminiowej ani innych materiałów czy przedmiotów pomiędzy płytami a urządzeniem.
- Nie wkładać chłodnej płyty do rozgrzanego urządzenia.
- Nie zostawiać włączonego pustego urządzenia.
- Nie kroić przyrządzonych produktów na płytach!
- Niektóre zwierzęta domowe (na przykład ptaki egzotyczne) mogą być wrażliwe na zapach, parę czy dym wydobywające się podczas przygotowywania posiłków. Dlatego zalecamy przygotowywanie posiłków w innym pomieszczeniu.

CZYSZCZENIE I KONSERWACJA

Odłączyć urządzenie od źródła zasilania trzymając za wtyczkę a nie za przewód. Opiekacz czyścić po całkowitym ostygnięciu. Urządzenie należy czyścić regularnie, po każdym użyciu. Nie używać ostrych narzędzi i agresywnych detergentów (np. ostrych przedmiotów, obieraczek, żrących środków czyszczących do czyszczenia piekarników, rozpuszczalników etc.). Aby ułatwić czyszczenie, można wyjąć płyty z urządzenia. Do czyszczenia plastikowych części urządzenia używać łagodnego detergentu. Powierzchnię opiekacza czyścić przecierając miękką wilgotną ściereczką. To normalne, że z czasem kolor powierzchni zmienia się. Nie wpływa to w żaden sposób na właściwości urządzenia i nie stanowi powodu do reklamacji.

- Nie zanurzać w wodzie urządzenia ani przewodu zasilającego. Nigdy nie używać żadnych środków ściernych (papier ścierny, czyściki etc.) do czyszczenia. Czyścić urządzenie po każdym użyciu, aby zapobiec zaleganiu w nim różnych substancji.
- Urządzenie można przechowywać w pozycji pionowej.

PRZECHOWYWANIE

Przed odłożeniem płyt grzewczych na miejsce przechowywania należy upewnić się że są całkowicie chłodne. Urządzenie przechowywać w bezpiecznym, suchym miejscu, poza zasięgiem dzieci i nieletnich.

ZATRZASK I JEGO WYMIANA

W przypadku uszkodzenia zatrzasku można go wymienić. W opakowaniu znajdują się dwa zatrzaski na wymianę. Należy zdjąć zniszczony zatrzask z osi przy użyciu mocnego narzędzia takiego jak nóż lub śrubokręt. Nowy zatrzask po prostu wcisnąć na oś urządzenia.

Bardziej zaawansowane działania konserwacyjne oraz naprawy, w tym wymagające dodatkowych części muszą być przeprowadzane przez autoryzowany serwis. Korzystanie z urządzenia niezgodne z instrukcją prowadzi do utraty praw gwarancyjnych.

Wymiana elementów, które wymagają ingerencji do części elektrycznej urządzenia może wykonać wyłącznie specjalistyczny serwis! Nie przestrzeganie wskazówek producenta powoduje utratę prawa do napraw!

Informacje dotyczące reklamacji i napraw produktów można znaleźć na stronie www.hyundai-electronics.cz/servis-eu

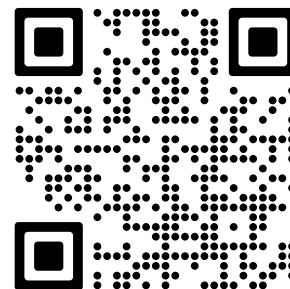

SPECYFIKACJA TECHNICZNA

- Zasilanie: 230 V ~ 50 Hz
- Pobór mocy: 700 W
- Wymiary: 24 x 9,5 x 24 cm
- Ciężar (NETTO): 2,7 kg
- Pobór mocy gdy sprzęt jest wyłączony wynosi 0,00 W.

Zmiana specyfikacji technicznych i akcesoriów w zależności od modelu produktu jest zastrzeżona przez producenta. Zdjęcia służą wyłącznie jako ilustracja.



OSTRZEŻENIE: ABY UNIKNĄĆ NIEBEZPIECZEŃSTWA POŻARU LUB PORAŻENIA PRĄDEM ELEKTRYCZNYM, NIE WOLNO WYSTAWIAĆ SPRZĘTU NA DZIAŁANIE DESZCZU BĄDŹ WILGOCI. URZĄDZENIE ODBIORCZE ZAWSZE WYŁĄCZYĆ Z GNIAZDKA, KIEDY NIE JEST UŻYWANE LUB PRZED NAPRAWĄ. W URZĄDZENIU NIE MA ŻADNYCH CZĘŚCI, KTÓRE BY MÓGŁ ODBIORCASAMODZIELNIE NAPRAWIAĆ. NAPRAWĘ SPRZĘTU NALEŻY ZLECIĆ ODPOWIEDNIO PRZYGOTOWANEMU SERWISU AUTORYZACYJNEMU. URZĄDZENIE ZNAJDUJE SIĘ POD NIEBEZPIECZNYM NAPIĘCIEM.

Informacje o ochronie środowiska naturalnego

Materiały służące do zapakowania tego urządzenia zostały wykonane z materiałów łatwo rozdzielających się na 3 elementy: tektura, masa papierowa i rozciągnięty polietylen. Materiały te po demontażu mogą zostać zutyliczowane przez wyspecjalizowaną spółkę. Prosimy, aby Państwo dotrzymywali miejscowe przepisy dotyczące obchodzenia się z papierami pakowymi, wyładowanymi bateriami i starymi urządzeniami.

Likwidacja zużytego sprzętu elektrycznego/elektronicznego oraz utylizacja baterii i akumulatorów



Ten symbol znajdujący się na produkcie, jego wyposażeniu lub opakowaniu oznacza, że z produktem nie można obchodzić jak z odpadami domowymi. Kiedy urządzenie lub bateria / akumulator będą nadawały się do wyrzucenia prosimy, aby Państwo przewieźli ten produkt na odpowiednie miejsce zbiorcze, gdzie zostanie przeprowadzona jego utylizacja. Na terenie Unii Europejskiej oraz w innych europejskich krajach znajdują się miejsca zbiórki zużytych urządzeń elektrycznych i elektronicznych oraz baterii i akumulatorów. Dzięki zapewnieniu

właściwej utylizacji produktów mogą Państwo zapobiec możliwym negatywnym skutkom dla środowiska naturalnego i ludzkiego zdrowia. Mogłyby one wystąpić w wypadku nieodpowiedniego postąpienia z odpadami elektronicznymi i elektrycznymi lub zużytymi bateriami i akumulatorami. Utylizacja materiałów pomaga chronić źródła naturalne. Z tego powodu, prosimy nie wyrzucać starych elektrycznych i elektronicznych urządzeń oraz akumulatorów i baterii razem z odpadami domowymi. Aby uzyskać więcej informacji o sposobach utylizacji starych urządzeń, należy skontaktować się z władzami lokalnymi, przedsiębiorstwem zajmującym się utylizacją odpadów lub sklepem, w którym został produkt kupiony.

OSTRZEŻENIA I SYMBOLE UŻYTE NA URZĄDZENIACH, OPAKOWANIACH LUB W INSTRUKCJI:

HOUSEHOLD USE ONLY. DO NOT IMMERSE IN WATER OR OTHER LIQUIDS.

Tylko do zastosowania w gospodarstwie domowym. Nie zanurzać do wody lub innych cieczy.



TO AVOID DANGER OF SUFFOCATION, KEEP THIS PLASTIC BAG AWAY FROM BABIES AND CHILDREN. DO NOT USE THIS BAG IN CRIBS, BEDS, ARRANGES OR PLAYPENS. THIS BAG IS NOT A TOY.



Niebezpieczeństwo uduszenia. Tego worka nie należy używać w kołyskach, łóżeczkach, wózkach lub kojach dziecięcych. Torebkę z PE położyć w miejscu będącym poza zasięgiem dzieci. Torebka nie służy do zabawy!



Symbol oznacza OSTRZEŻENIE



Zapoznaj się z instrukcją obsługi



OSTRZEŻENIA: GORĄCE POWIERZCHNIA



Materiał przeznaczonych do z żywnością

INSTRUCTIONS FOR USE

Dear customer, thank you for purchasing our product. Please read the operating instructions carefully before putting the appliance into operation and keep these instructions including the receipt and, if possible, the box with the internal packing.

SAFETY INSTRUCTIONS

- Consider these instructions to be a part of the appliance and provide them to other users of the appliance.
- Check whether the data on the type label correspond with the voltage in your socket. The power cord plug has to be connected to the properly connected and grounded socket.
- This product can be used by children at the age of 8 years and older and people with reduced physical or mental abilities or lack of experience and knowledge if they are supervised or if they were instructed regarding use of the appliance in a safe way and if they understand possible risks. Children must not play with the appliance. User cleaning and maintenance must not be performed by children if they are younger than 8 year and unsupervised. Children younger than 8 years must be kept out of reach of the appliance and its power cord.
- Never use the appliance if its power cord or plug is damaged, if it does not work properly, if it fell down and was damaged or if it fell to water. In this case take the appliance to a special service to check its safety and proper function.
- Pay careful attention when handling the appliance to avoid injury, (e.g. burns, scalding).
- If the power cord of the appliance is corrupted, it has to be replaced by the manufacturer, its service technician or a similarly qualified person so as to prevent dangerous situations.
- Before replacing accessories or accessible parts, which move during operation, before assembly and disassembly, before cleaning or maintenance and after use turn off the appliance and disconnect it from the mains by pulling the power cord from the power socket!
- **CAUTION** – Do not use the appliance with a program, time switch or any other part that turns the appliance on automatically as there is a risk of fire if the appliance is not covered or placed properly.
- Always unplug the appliance from power supply if you leave it unattended and before assembly, disassembly or cleaning.
- **NOTICE** – Some parts of this product may become very hot and cause burns. Take special care when children or handicapped persons are present.
- When the appliance is in operation, prevent pets, plants or insects to get in contact with it.
- The product is intended for home use and similar (in shops, offices and similar workplaces, in hotels, motels and other residential environments, in facilities providing accommodation with breakfast). It is not intended for commercial use!
- Do not use the grill if it is wet, your hands are wet or on a wet surface!
- Do not insert or take out the plug to or from a socket with wet hands and do not pull the power cord!
- Never use the toaster outdoors!

- Do not place any objects on the appliance.
- Do not use the appliance for heating a room!
- Do not use the toaster for other purposes (e.g. for drying textile products, footwear, etc.) than those recommended by the producer.
- Before preparation, remove possible packages from food (e.g. paper, a PE bag, etc.).
- While preparation there is a risk of self-ignition of the prepared food. In the case of sudden ignition, disconnect the appliance from power supply and extinguish the fire.
- Never immerse the appliance into water (even its parts)!
- Do not place the toaster on unstable, fragile and flammable surfaces (e.g. paper, glass, paper and plastic, varnished wooden plates and various fabrics/cloths).
- Never leave the appliance unsupervised and check it during the whole time of preparing meals! When handling the appliance, use the handle.
- Use the appliance in the working position at places with no risk of turning over and in sufficient distance from flammable objects (e.g. curtains, drapes, wood, etc.), heat sources (e. g. heater, stove, etc.) and wet surfaces (e.g. sinks, wash-basins, etc.).
- Do not use the appliance in an environment saturated with explosive or flammable steams.
- The appliance must not be used in damp or wet environment and in any environment with the danger of fire or explosion (spaces where chemicals, fuels, oils, gases, paints and other flammable or volatile materials are stored).
- It is not allowed to modify the surface of the appliance in any way (e.g. using a selfadhesive wallpaper, foils, etc.)!
- Before changing accessories (hotplates) allow the appliance to cool down.
- When roasting, there is a risk of spontaneous ignition of the processed food. In case of a sudden flare-up, disconnect the appliance from the mains and extinguish the fire.
- To avoid injury (burning), do not move the appliance when it is hot!
- Check the condition of the power cord of the appliance regularly.
- If you need to use an extension cord, it has to be uncorrupted and it has to comply with the valid standards.
- The product is equipped with a safety fuse which protects it against overheating.
- Never put the power cord on hot surfaces or do not let it hang over the edge of a table or a work top. Plugging or pulling the power cord e.g. by children can result in tilting over or drawing the appliance down and serious injury!
- The power cord must not be damaged with sharp or hot objects, open fire and it must not be sunk into water. Make sure that the power cord does not hang over the edge of the working table where children could reach it.
- The appliance is portable and it is equipped with a movable connector with a plug which ensures double-pole disconnection from power supply.
- With regards to fire safety, the appliance complies with EN 60 335-2-6. Within the intention of the standard, this appliance can be operated on a table or on a similar surface while safe distance must be maintained from flammable materials of at least 500 mm in the direction of the main heat radiation and 100 mm in the other directions.
- Never use the appliance for any other purpose than for that described in these instructions for use!
- All text in other languages and pictures shown on the packaging, or the product itself, are translated and explained at the end of this language mutation.
- **WARNING:** There is a risk of injury in case of incorrect use (not in accordance with the manual) of the appliance.
- The producer does not undertake any responsibility for damage caused by improper use of the appliance (e.g. deterioration of food, injury, burning, scalding, fire, etc.).

DESCRIPTION OF THE CONTROLS



- P1 Temperature light (green)
- P2 Power light (red)
- P3 Interchangeable baking plates
(for sandwiches, waffles and barbecue area)
- P4 Handle
- P5 Locking clip
- P6 Buttons for releasing the baking plates

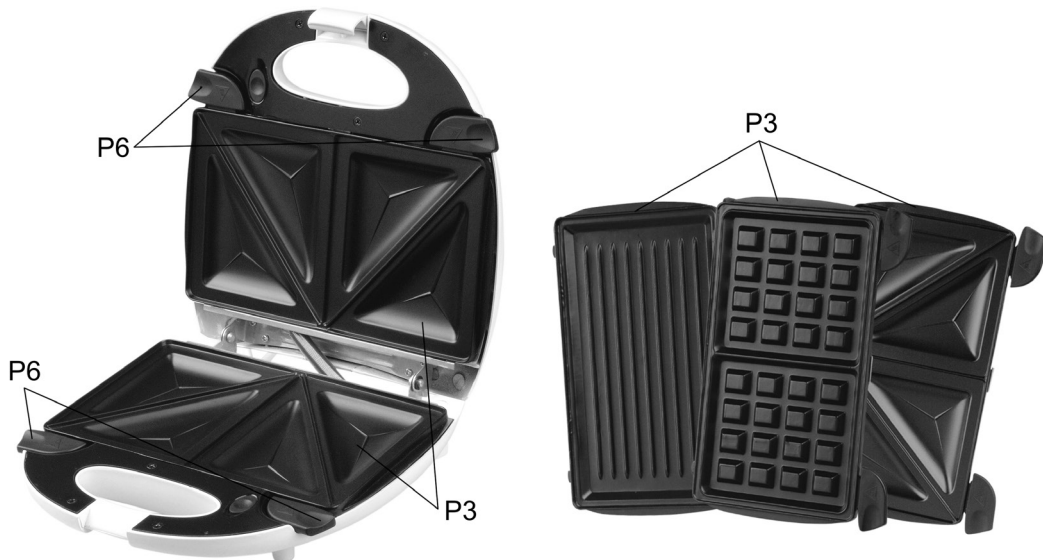

INSTRUCTIONS FOR USE

Before you start:

Remove all the packing material and take out the toaster. Remove all possible adhesion foils, stick-on labels or paper from the toaster. Before the first use, clean all parts of the appliance that will be in contact with food with a soft wet cloth.

- Oil the cooking plates with olive oil, butter, margarine or any cooking fat.
- Cook 1 or 2 sandwiches, please do not eat these first pieces of sandwich you made. (this procedure must be done with each kind of baking plates)

Using the unit

- Place the toaster on flat and dry surface (e. g. kitchen table) at least 85 cm high, out of reach of children. Choose suitable board.
- Insert the plug into a suitable mains power socket. Red indicator (P2) light will come ON.
- Prepare the sandwich while waiting for the toaster to heat up.
- After 4 to 6 minutes the sandwich maker will be ready as indicated by the Green light (P1) going ON.
- For golden brown toasted sandwiches, place the buttered sides of the bread onto the cooking plates.
- Open the sandwich maker and place in the sandwich. Be careful of the hot surfaces.
- Do not close the lid by excessive force!
- Close both halves of the sandwich maker without placing too much force on the sandwich. If too much force is required to close the sandwich maker, the clip may come loose or break during toasting.
- Keep the sandwich maker closed during toasting.
- Cooking time will depend on the type of bread used and personal preferences.
- After toasting is complete open the toaster maker and remove sandwich with a plastic or wooden utensil. Never use a metal or sharp object as this will damage the non-stick coating on the cooking plates.
- After use remove the plug from the power socket outlet.

Note:

The green indicator will alternate between on/off during preparation, as the thermostat automatically maintains an optimum temperature. The red indicator is on steadily throughout the preparation period.

Changing the baking plate

There are 3 pairs of exchangeable baking plates in the original package. Before changing the plates, make sure they are cold to avoid severe burns. Pressing the button (P6), release the baking plate. Lift the plate in the area of the P6 button and pull forward. When inserting the plate, first place the small mounts on the back side of the plate in to the holes near the hinges. Press lightly on the baking plate to set it in the place. Correct fit is signaled by a „click“ sound.

IMPORTANT NOTICES

- A short slight smoke may appear during the first use; it is not a defect and reason for sales return.
- Always let the plates heat up to the operating temperature before putting food in.
- Leave the cover down when heating up the boards.
- Do not touch the plates as they are **HOT! Be specially careful and prevent children and incapable persons from touching the plates!**
- Use handle P4 when transferring the appliance.
- Never place a tinfoil or any other material or objects between the boards and the heating body.
- Never place a cool board on the hot heating body.
- Do not leave the appliance on when it is empty.
- **Never cut the prepared food on the plates!**
- Domestic animals (such as exotic birds) may be sensitive to aroma/smell, steam and smoke created during the preparation of food. Therefore, we recommend preparing food in another room.

CLEANING AND MAINTENANCE

Unplug the appliance from power supply by taking the plug of the power cord out of the socket! Clean the toaster only when it has cooled down! Clean the appliance regularly after each use. Do not use rough and aggressive detergents (e.g. sharp objects, peelers, caustic agents for cleaning ovens, or other solvents). You can take out the boards from the appliance for easier cleaning. For cleaning the cover, use detergents for cleaning plastic surfaces. Clean the surface by wiping it with a soft and wet cloth. It is normal that the colour of the surface changes in the course of time. This change does not change the features of the surface in any way and thus is not a reason for sales return of the appliance!

- Do not immerse the appliance or the cord in water or any other liquid.
Never use an abrasive to clean the appliance.
Clean after each use to prevent any caking of fillings.
- The appliance can storage in the vertical position.

STORAGE

Make sure that the replaceable boards have cooled down before you put them away. Store the appliance in a safe and dry place, out of the reach of children and minors.

LOCKING CLIP AND ITS EXCHANGE

If the locking clip is damaged it can be replaced. There are two spare clips in the package. Remove the damaged clip from the axis using a strong tool such as knife or screwdriver. New clip just strike on the axis of the sandwich body.

More extensive maintenance or maintenance requiring intervention in the inner parts of the appliance must be carried out by professional service!

More extensive maintenance or maintenance requiring intervention in the inner parts of the appliance must be carried out by professional service! Failure to comply with the instructions of the manufacturer will lead to expiration of the right to repair!

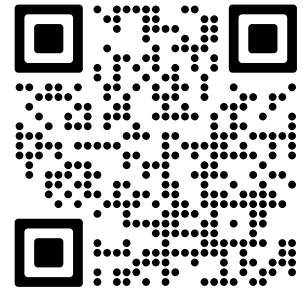

The information regarding warranty and product repairs you can find on the website www.hyundai-electronics.cz/servis-eu

TECHNICAL SPECIFICATIONS

- Power drain: 700 W
- Size: 24 x 9.5 x 24 cm
- Weight (NETTO): 2.7 kg
- Input in off mode is 0.00 W

The manufacturer reserves the right to change the technical specifications and accessories for the respective models. Product image are for illustrative purposes only.



WARNING: Do not use this product near water, in wet areas to avoid fire or injury of electric current. Always turn off the product when you don't use it or before a revision. There aren't any parts in this appliance which are reparable by consumer. Always appeal to a qualified authorized service. The product is under a dangerous tention.

Old electrical appliances, used batteries and accumulators disposal

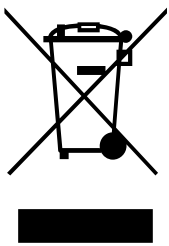

This symbol appearing on the product, on the product accessories or on the product packing means that the product must not be disposed as household waste. When the product/ battery durability is over, please, deliver the product or battery (if it is enclosed) to the respective collection point, where the electrical appliances or batteries will be recycled. The places, where the used electrical appliances are collected, exist in the European Union and in other European countries as well. By proper disposal of the product you can prevent possible negative impact on environment and human health, which might otherwise occur as a consequence of improper manipulation with the product or battery/ accumulator. Recycling of materials contributes to protection of natural resources. Therefore, please, do not throw the old electrical appliances and batteries/ accumulators in the household waste. Information, where it is possible to leave the old electrical appliances for free, is provided at your local authority, at the store where you have bought the product. Information, where you can leave the batteries and accumulators for free, is provided to you at the store, at your local authority.

WARNINGS AND SYMBOLS USED ON THE APPLIANCE, PACKAGING OR IN THE INSTRUCTIONS MANUAL:

HOUSEHOLD USE ONLY. DO NOT IMMERSE IN WATER OR OTHER LIQUIDS.



TO AVOID DANGER OF SUFFOCATION, KEEP THIS PLASTIC BAG AWAY FROM BABIES AND CHILDREN. DO NOT USE THIS BAG IN CRIBS, BEDS, ARRIAGES OR PLAYPENS. THIS BAG IS NOT A TOY.



Symbol indicates a WARNING



Please read the instructions manual



WARNING: HOT SURFACE



Material designed for contact with food

HASZNÁLATI UTASÍTÁS

Köszönjük, hogy megvásárolta a terméket! Kérjük, figyelmesen olvassa el a használati utasítást, mielőtt üzembe helyezi a készüléket! Őrizze meg az útmutatót és ha lehetséges, a termék csomagolását is!

ÁLTALÁNOS BIZTONSÁGI ÚTMUTATÓ



- A használati utasítás a készülék tartozéka, úgyhogy bármilyen esetleges következő felhasználónak adja oda azt a készülékkel együtt.
- Ezt a terméket 8 éves korú és idősebb gyerekek, továbbá csökkentett fizikai és mentális képességű vagy nem elegendő tapasztalattal és ismeretekkel rendelkező személyek is használhatják, amennyiben felügyelet alatt állnak vagy a készülék biztonságos használatára vonatkozóan megfelelő módon kioktatták őket és megértik az esetleges veszélyhelyzetek értelmezését. A gyerekek nem játszhatnak a készülékkel. A felhasználó által történő tisztítást és karbantartást gyerekek nem végezhetik, ha nincsenek legalább 8 évesek és csak felügyelet mellett. 8 évnél fiatalabb gyerekek csak a készülék és csatlakozó vezetéke hatósugarán kívül tartózkodhatnak.
- Ha a készülék csatlakozóvezetéke megsérül, akkor azt a gyártó cég, annak szervíz szakembere vagy hasonló minősítéssel rendelkező más személy cserélje ki, hogy elkerüljük ezzel veszélyes helyzet kialakulását.
- Soha ne használja a készüléket, ha sérült a tápkábel vagy a csatlakozó, ha nem működik megfelelően, vagy ha a földre esett és megsérült. Ilyen esetben vigye a készüléket szakszervízbe és ellenőriztesse, biztonságos-e.
- A tartozékok vagy hozzáférhető részek kicserélése előtt, amelyek működés közben mozognak, beszerelés és szétszerelés előtt, tisztítás vagy karbantartás előtt, a készüléket kapcsolja ki és húzza ki a tápkábel dugójának kihúzásával az aljzatból!
- Mindig válassza le a készüléket az elektromos hálózatról, ha a készülék felügyelet nélkül marad, továbbá annak beszerelése, leszerelése vagy tisztítása előtt.
- A készülék használatakor úgy járjon el, hogy ne történjen sérülés (pl. égési sebek, leforrázás).
- **FIGYELEM:** Ne használja a készüléket olyan programmal, időkapcsolóval vagy bármely olyan alkatrészsel összekapcsolva, amelyek a készüléket automatikusan bekapcsolhatják, mivel a készülék letakart, vagy helytelen elhelyezésekor tűzveszély keletkezhet.
- **FIGYELMEZTETÉS – A készülék egyes részei nagyon melegek lehetnek, égési sérülést okozhatnak! Figyeljen oda a gyerekekre és mozgáskorlátozott emberekre!**
- Ellenőrizze, hogy a típuscímkén feltüntetett adatok megfelelnek-e a hálózati feszültségnek.
- Ne használja a grillt, ha az nedves, vagy nedves a felület ahol használná, illetve ha nedves az Ön keze!
- A készülék működése közben kerülje a készülék és az otthoni állatok, virágok, vagy rovarok közötti kontaktust!
- A munka befejezése után és karbantartás előtt mindig válassza le a készüléket az el. hálózatról a csatlakozó vezeték villásdugója el. dugaszolóaljzatból történő kihúzásával.
- A csatlakozókábel villásdugóját nedves kézzel ne helyezze a dugaszoló aljzatba vagy ne húzza ki a dugaszoló aljzatból! A villásdugót ne a csatlakozókábel segítségével húzza ki!

- A termék otthoni és hasonló (üzletekben, irodákban és más hasonló munkahelyeken, szállodákban, motelekben és más hasonló helyiségekben, „bed and breakfast“ típusú szállodákban) használatra szánt! Nem kereskedelmi használatra!
- Grillezés előtt távolítsa el az élelmiszerekről azok esetleges csomagolását (pl. papírt, PE-zacskókat stb.).
- Ne helyezze a készüléket nem stabil, törékeny és éghető felületekre (pl. üveg-, papír-, műanyag-, fából készült-lakkozott lapokra és különböző szőtt anyagokra/abroszokra).
- Grillezéskor az elkészítendő ételek öngyulladásra is megtörténhet. Hirtelen fellobbanás esetén kapcsolja le a készüléket az elektromos hálózatról és oltsa el a tüzet.
- A készüléket nem szabad nedves, vizes helyeken, valamint tűzveszélyes és robbanás veszélyes helyeken (kémia szerek, üzemanyagok, olajok, gázok, festékek, stb. tárolási helyek) használni. Ez nem célja a kültéri használatra.
- A szendvicssütőt ne használja helyiségek fűtésére!
- Ne tegyen a készülékre semmilyen tárgyakat!
- A készüléket soha se merítse vízbe (részlegesen sem)!
- A készüléket csak munkahelyzetben és olyan helyen használja, ahol nem áll fenn a felborulásának a veszélye és megfelelő távolságban éghető anyagoktól (pl. függönyöktől, fatárgyaktól stb.), továbbá hőforrásoktól (pl. kályhától, elektromos vagy gáztűzhelytől stb.), valamint nedves felületektől (mosogatótól, mosdótól stb.).
- Ne használja a készüléket robbanás- vagy tűzveszélyes gőzökkel telt helyiségben.
- Nem megengedett a készülék felületét bármilyen módon megváltoztatni (pl. öntapadó tapétával, fóliával stb.)!
- Ügyeljen arra, nehogy a csatlakozókábel éles vagy forró tárgyak, nyílt láng által megsérüljön. A csatlakozókábelt vízbe meríteni tilos.
- Ha a készülék forró ne cipelje azt, mert ha véletlen felborul, megégetheti magát!
- A csatlakozó vezetékét nem szabad éles vagy forró tárgyakkal, nyílt lánggal megrongálni és nem szabad azt vízbe meríteni.
- Tűzvédelmi szempontból a szendvicssütő a EN 60 335-2-6 sz. szabványnak felel meg.
- E szabvány értelmében olyan készülékről van szó, amely asztalon vagy hasonló felületen működtethető úgy, hogy a hőkisugárzás fő irányában be kell tartani az éghető anyagok felületétől az 500 mm-es és a többi irányban a 100 mm-es biztonsági távolságot.
- Tartozékok (lemezek) cseréje előtt hagyja kihűlni a készüléket.
- Soha ne helyezze a vezetékét forró felületre, ne hagyja az asztal vagy a munkalap szélén át lelógni. A csatlakozóvezetékbe történő beakadáskor vagy a csatlakozó vezeték pl. gyermekek által történő meghúzásakor a készülék felborulhat vagy leeshet és azt követően komoly sérülés történhet!
- Ellenőrizze rendszeresen a készülék csatlakozóvezetéke sértetlen állapotát.
- A készülék hőbiztosítókkal van ellátva, mely védi a túlhevülés ellen.
- A működésben levő készüléket ne hagyja felügyelet nélkül és ellenőrizze azt az ételkészítés teljes ideje alatt.
- Amikor a készülék kezelése, használja a fogantyút.
- Ügyeljen arra, nehogy a csatlakozókábel éles vagy forró tárgyak, nyílt láng által megsérüljön. A csatlakozókábelt vízbe meríteni tilos.
- A készülék hordozható és villás csatlakozókábellel van felszerelve, mely biztosítja a kétpólusos áramtalanítást.
- Csak sértetlen és szabályos hosszabbító kábelt használjon.
- A készüléket sohase használja semmilyen más célra, mint amilyen a rendeltetésének megfelel, és amely jelen használati utasításban fel van tüntetve!
- FIGYELEM: olyan készülék használata, amely nem egyezik meg a használati utasítással, esetén a sérülés veszély léphet elő.
- A csomagoláson, illetve a készüléken található esetleges idegen nyelvű szövegek és képek magyarázata és fordítása a nyelv mutációjának végén található.
- A gyártó nem felel a készülék nem rendeltetészerű használatából eredő károkért (pl. élelmiszer tönkretétele, sérülések, égési sebek, leforrázás, tűz stb.) és nem felelős a készülék jótállásáért a fenti biztonsági figyelmeztetések be nem tartása esetén.

A VEZÉRLGOMBOK LEÍRÁSA



- P1 (Zöld) melegedést jelző lámpa
- P2 (Piros) működésjelző lámpa
- P3 Cserélhető sütőfelület (Szendvicsre, gofrira és grillezéshez)
- P4 Fogantyú
- P5 Zárófül
- P6 Sütőlap-kiengedő gomb

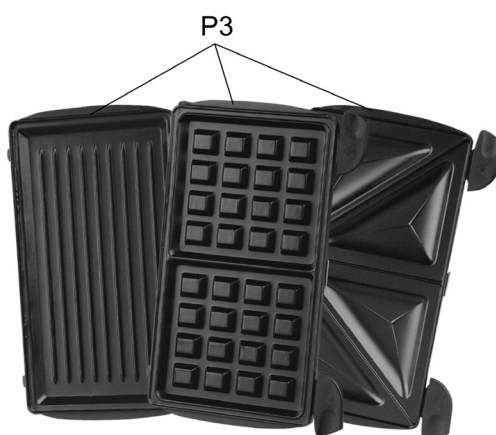
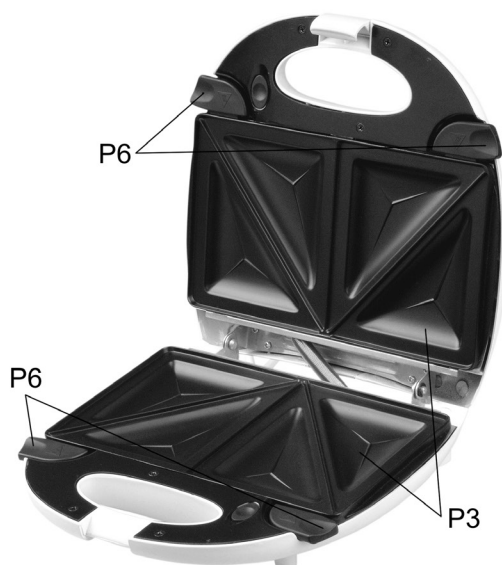

HASZNÁLATI ÚTMUTATÓ

Használat előtt

Távolítsa el a csomagolóanyagot és vegye ki a szendvicssütőt. Első használat előtt mossa meg mosogatószeres forró vízzel a készülék azon részeit, melyek érintkeznek az élelmiszerrel, alaposan öblítse le tiszta vízzel és törölje szárazra, esetleg hagyja megszáradni.

- Olívaolajjal, vajjal vagy margarinnal kenje be a sütőlapot!
- Süssön meg 1 vagy 2 szendvicset, de a sütő beüzemelésakor készült első szendvicseket ne egye meg! (Ezt tegye minden sütő lapnál)

A készülék használata

- Helyezze a szendvicssütőt egy sima, száraz felületre (pl. konyha asztal), aminek a magassága legalább 85 cm, távol a gyermekektől. A feldolgozandó élelmiszer típusától függően válassza ki a megfelelő sütőlapokat.
- Csatlakoztassa a hálózati csatlakozót a fali konnektorba! A piros működésjelző fény bekapcsolódik (P2).
- Miközben a készülék melegszik, készítse el a szendvicset!
- A kontrollégő (P1) kigyulladására jelzi, hogy a szendvicssütő használatra kész.
- Aranybarna szendvicsek készítéséhez a kenyér vajas felét helyezze a sütőlapra!
- Nyissa ki a szendvicssütőt és helyezze a szendvicseket a készülék alsó sütőlapjára! Vigyázzon, a sütőfelület forró!
- **A fedél lezárását ne végezze túl nagy erővel!**
- Sütés közben hagyja zárva a szendvicssütőt!

- Csupja össze a szendvicssütő, de ne erőltesse! Ha túl erősen szorítja össze a két fogantyút, a zár kilazulhat vagy eltörhet!
- A sütési idő a kenyérféle típusától, a tölteléktől és az ön ízlésétől függ!
- A sütés végén nyissa ki a szendvicssütőt, és műanyag- vagy falapáttal vegye ki a szendvicseket! Ne használjon fémből készült vagy éles eszközöket, mert az megkarcolhatja a tapadásmentes sütőfelületet!
- Használat után húzza ki a szendvicssütő csatlakozódugóját a konnektorból!

Megjegyzés:

A zöld jelzőlámpa az előkészületek során felváltva bekapcsol, mivel a termosztát automatikusan tartja az optimális hőmérsékletet. A piros színű jelzőlámpa az előkészületek teljes ideje alatt világít.

A sütőlapok cseréje

Az eredeti csomagolásban 3 pár cserélhető sütőlap található. Az égési sérülések elkerülése érdekében a sütőlapok cseréje előtt ellenőrizze, hogy azok kihűltek-e már! Nyomja meg a (P6) gombot a sütőlapok kioldásához! Emelje meg a sütőlapot és húzza előre! Amikor beilleszti a másik lapot, először a hátuljánál található kis csapokat illessze a sütő hátulján található lyukba, ezután finoman nyomja a helyére a sütőlapot! A sütőlap kattánós hanggal illeszkedik a helyére.

FONTOS FIGYELMEZTETÉSEK

- Az első használatnál rövid, enyhe füst jelentkezhet, ami nem jelent hibásodást és nem indokolt ok a panaszra.
- Mielőtt behelyezi az ételt hagyja, hogy a sütőlap minden része felmelegedjen üzemi hőmérsékletre.
- A felmelegedésnél hagyja lecsukva a fedelet.
- Sütés közben ne érjen hozzá a sütőlaphoz mert az FORRÓ! Különösen vigyázzon arra, hogy ne érjenek hozzá sem gyermekek, sem pedig olyan személyek, akik cselekvőképtelenek!
- Ha a készüléket mozgatni szeretné, használja a fogantyút (P4).
- Soha ne tegyen be a sütőlap és a fűtőelem közé bármilyen fóliát (alufóliát) vagy bármilyen más anyagot vagy tárgyat.
- Soha ne tegye a hideg sütőlapot forró fűtőelemre.
- Üresen ne hagyja bekapcsolva a szendvicssütőt.
- A feldolgozott élelmiszereket soha ne vágja a sütőlapokon!
- Azokra a szagokra, gőzre és füstre, amelyek a készülékből áramlanak ki annak használata során, érzékenyek lehetnek a háziállatok (pl. egzotikus madarak). Ezért azt javasoljuk.
- Hogy a szendvicssütőt másik szobában használja.

TISZTÍTÁS ÉS KARBANTARTÁS

Karbantartás előtt áramtalanítsa a készüléket a csatlakozókábel villásdugójának a kihúzásával a dugaszoló aljzatból! A szendvicssütő tisztítását csak kihűlt készüléken végezze! A tisztítást végezze rendszeresen minden használat után! Ne használjon durva szemcséjű és agresszív tisztítószerkeket (pl. éles tárgyakat, kaparókat, vegyi oldószereket, hígítókat, csőtisztító maró anyagokat vagy más oldószereket)! A könnyebb tisztítás érdekében a betéteket vegye ki a szendvicssütőből.

- **Tisztítsa ki minden használat után, hogy ne égjenek rá az ételmaradékok!**
- Ne merítse a készüléket vagy akár a vezetékét vízbe vagy bármilyen folyadékba!
- A készülék függleges helyzetben tárolható.

Tárolási elhelyezés

Tárolás előtt győződjön meg arról, hogy a sütőlapok hidegek. A készüléket biztonságos és száraz helyen tárolja, távol a gyermekektől és a cselekvőképtelen emberektől.

A ZÁRÓFÜL ÉS ANNAK CSERÉJE

Ha a zárófül megsérül, kicserélhető. Két tartalék zárófület talál a csomagolásban. Egy kés vagy csavarhúzó segítségével távolítsa el a sérült fület a tengelyről! Az új fület csak pattintsarát a szendvicssütő tengelyére! Nagyobb karbantartást, amely a belső részre vonatkozó beavatkozást igényel, csak professzionális szerviz végezhet! Ha nem tartja be a gyártói utasításokat, elveszítheti a jogot a garanciális javításra!

Azoknak az alkatrészeknek a cseréjét, amelyeknél a készülék elektromos részeibe történő beavatkozás szükséges, csak szakszerviz végezheti!

A garanciával és a termékjavítással kapcsolatos információkat a www.hyundai-electronics.cz/servis-eu weboldalon találja.

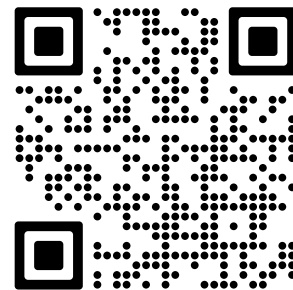

MŰSZAKI JELLEMZŐK

- Teljesítmény: 700 W; Méret: 24 x 9,5 x 24 cm
- Súly (NETTO): 2,7 kg; Teljesítményfelvétel kikapcsolt állapotban 0,00 W

A technikai specifikációk és modell szerinti esetleges tartozékok változtatásának jogát a gyártó fenntartja! Illusztratív képek.



FIGYELEM: TŰZ VAGY ÁRAMÜTÉS ELKERÜLÉSE ÉRDEKÉBEN NE TEGYE KI A KÉSZÜLÉKET ESŐ VAGY NEDVESSÉG HATÁSÁNAK. HASZNÁLATON KÍVÜL VAGY JAVÍTÁS ELŐTT MINDIG HÚZZA KI A KÉSZÜLÉKET AZ ELEKTROMOS HÁLÓZATBÓL. A KÉSZÜLÉK NEM TARTALMAZ A FELHASZNÁLÓ ÁLTAL JAVÍTHATÓ ALKATRÉSZEKET. MINDIG FORDULJON SZAKSZERVIZHEZ. A KÉSZÜLÉK VESZÉLYES FESZÜLTÉG ALATT VAN.

Környezetvédelmi információk

Megtettünk lehető legjobbat a csomagolóanyagok mennyiségének csökkentése érdekében: lehetővé tettük azok egyszerű szétválasztását 3 anyagra: kartonpapír, papírzúzalék és olvasztott polipropilén. A készülék olyan anyagokat tartalmaz, amelyek szétszerelés után speciális üzemekben újrahasznosíthatók. Kérjük, tartsa be a csomagolóanyagok, kimerült elemek és régi berendezések kezelésére vonatkozó helyi előírásokat.

Használt elektromos berendezések, elemek és akkumulátorok megsemmisítése



Ez a jel a készüléken, annak tartozékain vagy csomagolásán azt jelöli, hogy ezt a terméket nem szabad a többi háztartási hulladékkal azonos módon kezelni. Élettartamának letelte után a terméket vagy az elemet (amennyiben tartalmaz) adja le az illetékes hulladékgyűjtő helyen, ahol az elektromos berendezést és elemet újrahasznosítják. Az Európai Unióban és a többi európai államban vannak gyűjtőhelyek a kiszolgált elektromos berendezések számára. A termék megfelelő módon történő megsemmisítésével nagyban hozzájárul a nem megfelelő hulladékkezelés által a környezetet és az emberi egészséget veszélyeztető

kockázatok megelőzéséhez. Az anyagok újrafeldolgozásával megőrizhetők természeti erőforrásaink. Ezért kérjük, ne dobja a kiszolgált elektromos berendezést és elemet/akkumulátort a háztartási hulladék közé. A kiszolgált elektromos berendezések ingyenes elhelyezésére vonatkozó információkért forduljon eladójához, a községi hivatalhoz. A használt elemek és akkumulátorok ingyenes elhelyezésére vonatkozó információkat szintén az eladójától, a községi hivaltaltól.

A KÉSZÜLÉKEN, ANNAK CSOMAGOLÁSÁN VAGY ÚTMUTATÓJÁBAN TALÁLHATÓ FIGYELMEZTETÉSEK ÉS SZIMBÓLUMOK.

HOUSEHOLD USE ONLY. DO NOT IMMERSE IN WATER OR OTHER LIQUIDS.

Kizárólag háztartási használatra alkalmas. Ne merítse vízbe vagy más folyadékba.



TO AVOID DANGER OF SUFFOCATION, KEEP THIS PLASTIC BAG AWAY FROM BABIES AND CHILDREN. DO NOT USE THIS BAG IN CRIBS, BEDS, ARRIAGES OR PLAYPENS. THIS BAG IS NOT A TOY.



Fulladásveszély. Tartsa a PE zacskót gyermekektől elzárt helyen. A zacskó nem játékszer. Ne használja ezt a zacskót bölcsőkben, kiságyakban, babakocsikban, vagy gyerek járókákban.



Figyelmeztetést



Olvassa el a használati utasítást



FIGYELMEZTETÉS: FORRÓ FELÜLETPL



Az élelmiszerekkel rendeltetésszerűen érintkezésbe kerülő anyagokró

BEDIENUNGSANLEITUNG

Sehr geehrter Kunde, wir danken Ihnen für den Kauf unseres Produktes. Bewahren Sie diese Anleitung gemeinsam mit dem Kassenbeleg und, nach Möglichkeit, auch die Verpackung gut auf.

SICHERHEITSHINWEISE UND WARNUNGEN



- Lesen Sie sich vor der ersten Inbetriebnahme sorgfältig die gesamte Bedienungsanleitung durch, sehen Sie sich die Abbildungen an und heben Sie die Anleitung auf. Betrachten Sie die Instruktionen der Anleitung als Bestandteil des Geräts und geben Sie sie jedem nachfolgendem Benutzer des Geräts weiter.
- Kontrollieren Sie, ob die Angabe auf dem Typenschild der Spannung in Ihrer Steckdose entspricht. Der Stecker der Anschlussleitung muss in eine ordentlich angeschlossene und geerdete Steckdose nach europäischer Norm gesteckt werden!
- **Dieses Gerät kann von Kindern ab dem Alter von 8 Jahren und von Menschen mit verminderten körperlichen, sensorischen oder geistigen Fähigkeiten oder mit Mangel an Erfahrung und Wissen bedient werden, sofern sie während der Gerätebenutzung beaufsichtigt werden oder unterwiesen wurden, wie das Gerät in einer sicheren Weise zu nutzen ist und wenn sie die möglichen Gefahren verstehen. Kinder dürfen nicht mit dem Gerät spielen. Die Reinigung und Wartung des Gerätes darf nicht von unbeaufsichtigten Kindern durchgeführt werden. Kinder unter 8 Jahren müssen von dem Gerät und seiner Anschlussleitung ferngehalten werden.**
- Vor dem Wechsel von Zubehörteilen oder zugänglichen Teilen, die sich während des Gebrauchs bewegen, vor der Montage oder Demontage, vor der Reinigung oder Wartung oder nach Abschluss der Arbeiten, schalten Sie das Gerät aus und trennen Sie es vom Netz, indem Sie den Netzstecker aus der Steckdose ziehen!
- Wenn die Anschlussleitung dieses Geräts beschädigt ist, muss die Zuleitung durch den Hersteller, seinen Servicetechniker oder einer ähnlich qualifizierten Person ersetzt werden, damit so das Entstehen einer gefährlichen Situation vorgebeugt wird.
- Bei der Handhabung mit dem Gerät gehen Sie so vor, dass es nicht zu einer Verletzung kommt (z.B. Verbrennungen).
- Benutzen Sie das Gerät niemals, wenn es eine beschädigte Anschlussleitung oder Stecker hat, nicht richtig arbeitet, auf den Boden gefallen und beschädigt oder ins Wasser gefallen ist. In solchen Fällen bringen Sie das Gerät in eine Fachwerkstatt zur Überprüfung seiner Sicherheit und der richtigen Funktion.
- Trennen Sie das Gerät immer von der Stromversorgung, wenn es unbeaufsichtigt bleibt und bevor Sie es montieren, demontieren oder reinigen.
- **VORSICHT** – Verwenden Sie das Gerät nicht mit einem Programm, einer Zeitschaltuhr oder irgendeinem anderen Bauteil, welches das Gerät automatisch einschaltet, da die Gefahr einer Brandentstehung existiert, wenn das Gerät verdeckt oder falsch aufgestellt ist.

- **HINWEIS** – Einige Teile dieses Produkts können sehr heiß werden und Verbrennungen verursachen. Besondere Aufmerksamkeit muss der Anwesenheit von Kindern und behinderten Menschen gewidmet werden.
- Vermeiden Sie, dass Haustiere, Pflanzen und Insekten mit dem Gerät in Berührung kommen, wenn es in Betrieb ist.
- Stecken Sie den Stecker der Anschlussleitung nicht mit nassen Händen in die elektrische Steckdose und ziehen Sie ihn so auch nicht aus der Steckdose!
- Benutzen Sie das Gerät nicht, wenn es nass ist, wenn Ihre Hände nass sind oder auf einer nassen Oberfläche!
- Lassen Sie das Gerät nicht unbeaufsichtigt und kontrollieren Sie es während des in Betrieb ist!
- Das Produkt ist nur für den Gebrauch in Haushalten und für ähnliche Zwecke (Geschäfte, Büros und ähnliche Arbeitsstätten, Hotels, Motels und andere Wohnbereiche, Bed-and-Breakfast-Einrichtungen) und nicht für den kommerziellen Gebrauch bestimmt! Nicht für die Verwendung im Freien geeignet.
- Verwenden Sie das Gerät nicht zum Heizen von Räumen!
- Dieses Gerät ist nicht für den Gebrauch im Außenbereich bestimmt!
- Tauchen Sie das Gerät niemals in Wasser (auch nicht teilweise)!
- Stellen Sie keine Gegenstände auf das Gerät.
- Benutzen Sie den Griff, wenn Sie das Gerät platzieren bzw. tragen.
- Verwenden Sie das Gerät nicht für andere als die vom Hersteller empfohlenen Zwecke (z. B. Trocknen von Textilien, Schuhen usw.). Stellen Sie keine Gegenstände auf das Gerät.
- Entfernen Sie vor der Zubereitung alle Verpackungen (z. B. Papier, PE-Beutel usw.) von den Lebensmitteln.
- Es ist nicht gestattet, die Oberfläche des Geräts in irgendeiner Weise zu verändern (z. B. mit selbstklebenden Tapeten, Folien usw.)!
- Nutzen Sie das Gerät nur in der Arbeitsposition an Stellen, wo kein Umkippen droht und in ausreichender Entfernung von brennbaren Materialien (z.B. Gardinen, Vorhängen, Holz usw.), Wärmequellen (z.B. Ofen, Herd usw.) und feuchten Oberflächen (z.B. Spülen, Waschbecken usw.).
- Stellen Sie das Gerät nicht auf instabile, zerbrechliche und entflammbare Untergründe (z. B. Glas, Papier-Kunststoff, lackierte Holzplatten und verschiedene Stoffe/Gummis).
- Verwenden Sie das Gerät nicht in einer Umgebung, die mit explosiven oder entflammbaren Dämpfen gesättigt ist.
- Das Gerät darf nicht in feuchten oder nassen Umgebungen und in feuer- oder explosionsgefährdeten Umgebungen (Bereiche, in denen Chemikalien, Brennstoffe, Öle, Gase, Farben und andere brennbare oder flüchtige Stoffe gelagert werden) verwendet werden.
- Das Gerät ist mit einer Thermosicherung ausgestattet, um es vor Überhitzung zu schützen.
- Tragen Sie das Gerät nicht, wenn es heiß ist, es besteht die Gefahr von Verbrennungen, wenn es umkippt.
- Während der Zubereitung kann es zu einer Selbstentzündung der zubereiteten Lebensmittel kommen. Im Falle eines plötzlichen Aufflammens trennen Sie das Gerät vom Stromnetz und löschen Sie das Feuer.
- Hinsichtlich der technischen Sicherheit entspricht das Gerät der EN 60335-2-9. Im Sinn dieser Norm handelt es sich um ein Gerät, welches auf einem Tisch oder einer ähnlichen Fläche betrieben werden kann, Richtung der Hauptstrahlung ein Sicherheitsabstand von der Oberfläche brennbarer Materialien von min.. 500 mm und in die anderen Richtungen von min.. 100 mm eingehalten werden.
- Legen Sie das Netzkabel nicht auf heiße Oberflächen und lassen Sie es nicht über eine Tischkante oder Arbeitsplatte hängen. Wenn das Netzkabel umgestoßen oder gezogen wird, z. B. von Kindern, kann das Gerät umgestoßen oder heruntergezogen werden, was zu schweren Verletzungen führen kann!
- Die Anschlussleitung des Geräts darf nicht durch scharfe oder heiße Gegenstände, offenes Feuer beschädigt sein. Sie darf nicht in Wasser getaucht und auch nicht über scharfe Kanten gebogen werden.
- Kontrollieren Sie regelmäßig den Zustand der Anschlussleitung des Gerätes.

- Wenn Sie ein Verlängerungskabel verwenden ist es notwendig, dass dies nicht beschädigt ist und den gültigen Normen entspricht.
- Das Gerät ist tragbar und mit einer beweglichen Leitung mit Gabel ausgestattet, die eine zweipolige Trennung vom Netz gewährleistet.
- Nutzen Sie das Gerät nicht für einen anderen Zweck, als für welchen es bestimmt und in dieser Anleitung beschrieben ist!
- **WARNUNG:** Es besteht Verletzungsgefahr, wenn das Gerät unsachgemäß und nicht in Übereinstimmung mit der Bedienungsanleitung verwendet wird.
- Alle fremdsprachigen Texte und Bilder auf der Verpackung oder dem Produkt werden übersetzt und am Ende dieser Sprachversion erläutert.
- Der Hersteller haftet nicht für Schäden, die durch eine falsche Verwendung des Gerätes oder des Zubehörs (z.B. Verderben von Lebensmitteln, Verletzungen, Verbrennungen, Feuer usw.) verursacht werden und ist nicht für das Gerät, im Fall der Nichteinhaltung der oben aufgeführten Sicherheitshinweise, verantwortlich.

BESCHREIBUNG DES GERÄTES



- P1 Kontrollleuchte für den Temperaturbereich
- P2 Betriebskontrollleuchte
- P3 Auswechselbare Platten (für Sandwiches, Waffeln und Grillfläche)
- P4 Handgriff
- P5 Klammer
- P6 Tasten zur Freigabe der Kochfläche

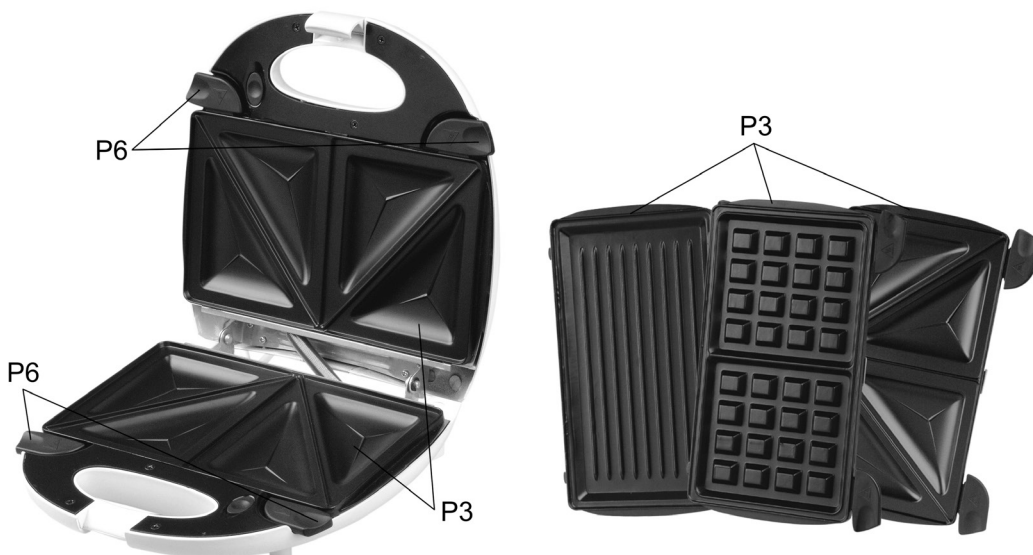

GEBRAUCHSANWEISUNG

Vor dem ersten Gebrauch

Entfernen Sie sämtliches Verpackungsmaterial und entnehmen Sie das Gerät mit dem Zubehör. Entfernen Sie alle Klebefolien, Aufkleber oder Papier vom Sandwichmaker. Waschen Sie vor dem ersten Gebrauch die Teile, die mit Lebensmitteln in Berührung kommen, in heißem Wasser mit Spülmittelzusatz, spülen Sie sie gründlich mit klarem Wasser ab und wischen sie trocken oder lassen sie trocknen.

- Pinseln Sie die Backflächen leicht mit etwas Butter oder Öl zum Braten ein.
- Backen Sie die ersten beiden Sandwiches nach dem unten beschriebenen Verfahren und essen Sie diese nicht.

Herstellung von Sandwiches

- Platzieren Sie die das Gerät auf einer geeigneten ebenen Oberfläche in einer Höhe von mindestens 85 cm, außerhalb der Reichweite von Kindern.
- Stecken Sie den Stecker in eine elektrische Steckdose. Die Betriebsleuchte (P2) leuchtet auf.
- Wenn die Anzeige (P1) aufleuchtet, ist der Sandwichmaker einsatzbereit.
- Bereiten Sie die Zutaten für das Sandwich vor. Für jedes Sandwich benötigen Sie zwei Scheiben getoastetes Brot und eine geeignete Füllung. Sie können die empfohlenen Rezepte verwenden.
- Um goldene Sandwiches zu erhalten, können Sie die Seiten des Brotes, die die Backflächen berühren, leicht mit Butter bestreichen.
- Eine Scheibe Brot mit der gebutterten Seite nach unten auf das untere Backblech legen, die Füllung darauf verteilen und mit der anderen Scheibe Brot mit der gebutterten Seite nach oben abdecken.
- Wenn Sie möchten, können Sie auch nur ein Sandwich toasten. Um ein optimales Ergebnis zu erzielen, sollte die Füllung nicht über den Rand der Brotscheiben hinausgehen.
- Klappen Sie die obere Backfläche vorsichtig über das Brot, bis der Sandwichmaker dicht schließt, und schließen Sie ihn mit der Klammer (P5).
- Den Deckel ohne unnötige Kraftaufwendung schließen!
- Öffnen Sie den Sandwichmaker nach etwa 2-3 Minuten und überprüfen Sie, ob die Sandwiches ausreichend getoastet sind. Die Backzeit für knusprig braune Sandwiches hängt von der Art des Brotes, der Füllung und dem persönlichen Geschmack ab.
- Verwenden Sie zum Entfernen der Sandwiches nichtmetallische Werkzeuge (z. B. Holzrakerl).
- Verwenden Sie keine scharfen oder rauen Küchenwerkzeuge.
- Ziehen Sie nach dem Gebrauch den Netzstecker des Sandwichmakers aus der Steckdose.

Hinweis:

Das grüne Licht wechselt während des Kochens abwechselnd, da der Thermostat automatisch die optimale Temperatur beibehält. Das rote Licht leuchtet während der gesamten Zubereitung.

Wechsel der Platten

- In der Packung sind 3 Paare von austauschbaren Platten enthalten.
- Vergewissern Sie sich, dass die Platten abgekühlt sind, bevor Sie sie wieder einsetzen, andernfalls besteht die Gefahr von Verbrennungen.
- Drücken Sie die Tasten P6, um die Backflächen freizugeben. Setzen Sie die Backflächen wieder ein, indem Sie die Fläche an den Tasten P6 anheben und nach vorne ziehen. Schieben Sie bei der Montage zunächst die kleinen Laschen auf der Rückseite der Oberfläche in die Löcher des Sandwichmakers im Scharnierbereich.
- Drücken Sie dann vorsichtig auf die Backfläche, bis Sie ein Klicken hören, das den richtigen Sitz anzeigt.

WICHTIGE HINWEISE

- Vor dem Einlegen der Lebensmittel die Platten immer zuerst auf ihre Betriebstemperatur erhitzen.
- Beim Erhitzen der Platten den Deckel zugeklappt lassen.
- Platten nicht berühren – sie sind HEISS! Halten Sie Kinder oder auf Hilfe angewiesene Personen von den erhitzten Platten fern!
- Verwenden Sie den Griff P4 zum Tragen.
- Legen Sie keine Folie oder andere Materialien oder Gegenstände zwischen die Platten und das Heizelement.

- Lassen Sie einen leeren Sandwichmaker nicht auf.
- Verarbeitete Lebensmittel niemals auf Backblechen schneiden!
- Haustiere (z. B. exotische Vögel) können empfindlich auf Gerüche, Dampf und Rauch reagieren, die bei der Zubereitung von Lebensmitteln entstehen. Aus diesem Grund empfehlen wir, die Zubereitung der Speisen in einem anderen Raum vorzunehmen.
- Um den Geschmack und das Aroma zu verbessern, bestreichen Sie die Außenseite des Sandwichs (z. B. mit Butter, Margarine, Fett).
- Ein Löffel Zucker, der auf die Außenseite des Sandwiches gestreut wird, macht das Sandwich knuspriger (geeignet für Sandwiches mit Obstfüllung).
- Für weiche oder flüssige Füllungen verwenden Sie mittelgroße Brotscheiben (weiß/schwarz). Für kleine Mengen an Füllung, Brot oder Toast verwenden.

REINIGUNG UND WARTUNG

Nach dem Gebrauch

Trennen Sie vor jeder Wartung das Gerät vom elektrischen Netz durch Ziehen des Steckers der Anschlussleitung aus der elektrischen Steckdose! Reinigen Sie das Gerät erst nach seiner Abkühlung! Führen Sie eine Reinigung regelmäßig nach jeder Verwendung durch! Drehen Sie das Gerät nicht mit dem Boden nach oben um Krümel zu entleeren! Verwenden Sie keine groben und aggressiven Reinigungsmittel (z. B. scharfe Gegenstände, Kratzer, Verdünner oder andere Lösungsmittel)! Das Gehäuse sowie das Innenleben wischen Sie mit einem weichen feuchten Lappen ab, dann wischen Sie mit einem trocknen Lappen nach. Es ist normal, dass sich im Lauf der Zeit die Farbe der Oberfläche ändert. Diese Verfärbung verändert in keiner Weise die Eigenschaften des Gerätes und ist kein Grund zur Reklamation!

- Verhindern Sie das Eindringen von Wasser in das Gerät.
- Tauchen Sie das Gerät niemals in Wasser ein.
- Das Gerät kann vertikal gelagert werden.

Aufbewahrung

Vergewissern Sie sich, dass die Platten vor der Lagerung abgekühlt sind. Bewahren Sie das Gerät an einem sicheren und trockenen Ort auf, außerhalb der Reichweite von Kindern und unbefugten Personen.

VERSCHLUSS UND DEREN ERSATZ.

Sollte die Schnalle während des Gebrauchs brechen, können Sie sie ersetzen. Zwei Ersatzteile sind im Lieferumfang enthalten. Entfernen Sie den gebrochenen Verschluss mit einem stabilen Werkzeug wie einem Besteckmesser oder einem Schraubenzieher von der Achse. Stecken Sie den neuen Clip einfach auf die Achse am Gehäuse des Sandwichmakers.

Wartungsarbeiten mit umfangreicheren Charakter bzw. Arbeiten, die einen Eingriff in das Geräteinnere erfordern, muss ein Fachservice ausführen!

Informationen zu Produktreklamationen und Reparaturen finden Sie unter www.hyundai-electronics.cz/servis-eu

TECHNISCHE DATEN

- Spannung: 230 V ~ 50 Hz; Leistungsaufnahme: 700 W
- Abmessungen: 24 x 9,5 x 24 cm; Gewicht (NETTO): 2,7 kg
- Leistungsaufnahme im Standbymodus ist 0,00 W

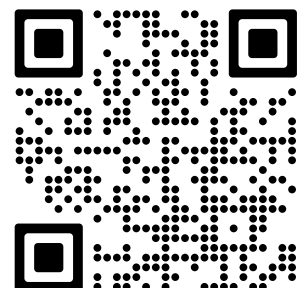

Änderungen im Sinne des technischen Fortschrittes behalten wir uns vor. Das Bild dient nur zur Illustration.



WARNUNG: SETZEN SIE DAS GERÄT WEDER REGEN NOCH FEUCHTIGKEIT AUS, UM EINEN BRAND ODER STROMSCHLAG ZU VERMEIDEN. ZIEHEN SIE IMMER DEN STROMSTECKER AUS DER STECKDOSE, WENN SIE DAS GERÄT NICHT BENUTZEN ODER REPARIEREN WOLLEN. DAS GERÄT ENTHÄLT KEINE REPARATURFÄHIGEN TEILE FÜR DEN VERBRAUCHER. WENDEN SIE SICH IMMER AN EIN QUALIFIZIERTES, AUTORISIERTES SERVICEZENTRUM. DAS GERÄT STEHT UNTER GEFÄHRLICHER SPANNUNG.

Informationen zum Umweltschutz

Wir haben unser Bestes getan, um die Menge an Verpackungen zu reduzieren, indem wir dafür gesorgt haben, dass sie leicht in 3 Materialien getrennt werden können: Karton, Zellstoff und expandiertes Polyethylen. Dieses Gerät enthält Materialien, die nach der Demontage durch ein spezialisiertes Unternehmen recycelt werden können. Bitte beachten Sie die örtlichen Vorschriften für die Entsorgung von Verpackungsmaterial, leeren Batterien und Altgeräten.

Entsorgung von Elektroaltgeräten, Altbatterien und Altakkumulatoren



Dieses Symbol auf dem Produkt, seinem Zubehör oder seiner Verpackung weist darauf hin, dass das Produkt nicht als Hausmüll behandelt werden darf. Bringen Sie das Produkt oder den Akku (falls enthalten) am Ende seiner Nutzungsdauer zu einer entsprechenden Rücknahmestelle für das Recycling dieser Elektrogeräte und Akkus. In der Europäischen Union und anderen europäischen Ländern gibt es Sammelstellen für Elektro-Altgeräte. Indem Sie sicherstellen, dass das Produkt ordnungsgemäß entsorgt wird, können Sie mögliche negative Folgen für die

Umwelt und die menschliche Gesundheit vermeiden, die sich aus einer unsachgemäßen Handhabung des Produkts oder der Batterie bzw. des Akkus ergeben können. Das Recycling von Materialien trägt zur Erhaltung der natürlichen Ressourcen bei. Bitte entsorgen Sie daher ausgediente Elektrogeräte und Batterien/Akkus nicht im Hausmüll.

WARZEICHEN UND SYMBOLE, DIE AUF VERBRAUCHER, VERPACKUNGEN ODER IN DER BEDIENUNGSANLEITUNG VERWENDET WERDEN:

HOUSEHOLD USE ONLY. DO NOT IMMERSE IN WATER OR OTHER LIQUIDS.

Nur für den Hausgebrauch bestimmt. Nicht ins Wasser oder andere Flüssigkeiten tauchen.



TO AVOID DANGER OF SUFFOCATION, KEEP THIS PLASTIC BAG AWAY FROM BABIES AND CHILDREN. DO NOT USE THIS BAG IN CRIBS, BEDS, ARRANGES OR PLAYPENS. THIS BAG IS NOT A TOY.



Erstickungsgefahr. Verwenden Sie diesen Beutel nicht in Wiegen, Kinderbetten, Kinderwagen oder Kindergittern. Legen Sie den PE-Beutel außerhalb der Reichweite von Kindern ab. Der Beutel ist kein Spielzeug.



Vorsicht



Lesen Sie die Bedienungsanleitung



Vorsicht: Heiße Oberfläche

Hersteller/Inverkehrbringer: ETA a.s., Křižíkova 148/34, Karlín, 18600 Praha 8 CZECH REPUBLIK.

Service: Omega electric GmbH, Servicezentrale, Industriering 2, D- 04626 Schmölln.

Bei Fragen zu Reparaturen und Bestellung von Ersatzteilen und wenden Sie sich bitte an unsere deutsche Servicezentrale:

Tel.: 034491/58860, Fax: 034491/5886189, Email: info@eta-hausgeraete.de

HYUNDAI

Licensed by HYUNDAI Corporation Holdings, Korea
Imported by ETA a.s., náměstí Práce 2523, 760 01 Zlín, CZ



GENUINE PRODUCT OF
HYUNDAI CORPORATION